

«УТВЕРЖДАЮ»

Генеральный директор ОАО «РСП»

_____ А.Р.Белевцев

ДОКУМЕНТАЦИЯ ЗАПРОСА ЦЕН

**На право заключения договора на капитальный ремонт
объектов электросетевого хозяйства
для Открытого акционерного общества
«Ремонтно-строительное предприятие»**

Подольск, 2016 г.

ПРИГЛАШЕНИЕ К УЧАСТИЮ В ЗАПРОСЕ ЦЕН

Настоящим приглашаются к участию в запросе цен, полная информация о котором указана в Разделе «Информационная карта запроса цен» настоящей документации, любые юридические лица независимо от организационно-правовой формы, формы собственности, места нахождения и места происхождения капитала, или любые физические лица, в том числе индивидуальные предприниматели.

Заинтересованные лица могут получить полный комплект документации запроса цен на Общероссийском официальном сайте <http://zakupki.gov.ru>, единой автоматизированной системе управления закупками <http://easuz.mosreg.ru/easuz223/> и официальном сайте ОАО «РСР» rsp-podolskrm.ru

Настоящая документация подготовлена в соответствии с Федеральным законом № 223-ФЗ, Положением о закупке, утвержденным в соответствии с Постановлением Правительства Московской области от 19.08.2014 № 666/31 «О мерах по реализации Федерального закона от 18.07.2011 № 223-ФЗ «О закупках товаров, работ, услуг отдельными видами юридических лиц» в Московской области» в редакции на дату размещения извещения о проведении закупки на Официальном сайте, а также иными нормативными правовыми актами, регулирующими отношения, связанные с осуществлением закупок, в целях повышения эффективности, результативности осуществления закупок товаров, работ, услуг.

В части, прямо не урегулированной законодательством Российской Федерации, проведение закупки регулируется настоящей Документацией.

Запрос цен

Под запросом цен понимается способ закупок, при котором информация о потребностях в товарах, работах, услугах для нужд Заказчика сообщается неограниченному кругу лиц путем размещения на Официальном сайте извещения о проведении запроса цен и победителем, в котором Комиссия признает участника закупки, предложившего наиболее низкую цену договора.

Запрос цен не является конкурсом либо аукционом. Таким образом, данный способ закупки не накладывает на Заказчика соответствующего объема гражданско-правовых обязательств по обязательному заключению договора с победителем запроса цен или иным его участником.

Заказчик, официально разместивший на Официальном сайте извещение о проведении запроса цен, вправе отказаться от его проведения. Извещение об отказе от проведения запроса цен размещается не позднее, чем за три дня до даты окончания срока подачи заявок на участие в запросе цен в порядке, установленном для Официального размещения на Официальном сайте извещения о проведении запроса цен.

Требования, предъявляемые к заявке на участие в запросе цен

Заявка на участие в запросе цен должна содержать следующие сведения:

наименование, сведения об организационно-правовой форме, о месте нахождения, почтовый адрес (для юридического лица), фамилия, имя, отчество (при наличии), паспортные данные, сведения о месте жительства (для физического лица), номер контактного телефона, адрес электронной почты участника закупки (при их наличии);

идентификационный номер налогоплательщика;

согласие участника закупки исполнить условия договора, указанные в извещении о проведении запроса цен и информационной карте запроса цен;

цена товара, работы, услуги с указанием сведений о включенных или не включенных в нее расходах (расходы на перевозку, страхование, уплату таможенных пошлин, налогов, сборов и другие обязательные платежи);

копии документов, подтверждающих соответствие участника закупки требованиям, установленным в извещении о проведении запроса цен и информационной карте запроса цен;

документы, подтверждающие внесение денежных средств в качестве обеспечения заявки на участие в запросе цен, в случае, если в извещении о проведении запроса цен содержится указание на требование обеспечения такой заявки (платежное поручение, подтверждающее перечисление денежных средств в качестве обеспечения заявки на участие в запросе цен, или копия такого поручения);

по желанию участника иные сведения.

Порядок подачи заявок на участие в запросе цен

Любой участник закупки, в том числе участник закупки, которому не направлялся запрос цен, вправе подать только одну заявку на участие в запросе цен, внесение изменений в которую не допускается.

Участник закупки, подавший заявку на участие в запросе цен, вправе отозвать заявку в любое время до окончания срока подачи заявок на участие в запросе цен. Порядок и срок отзыва заявок на участие в запросе цен устанавливается в извещении о проведении запроса цен.

Заявка на участие в запросе цен подается участником закупки Заказчику в письменной форме в срок, указанный в извещении о проведении запроса цен.

Заявка на участие в запросе цен, поданная в срок, указанный в извещении о проведении запроса цен, регистрируется Заказчиком в Журнале регистрации заявок на участие в запросе цен. По требованию участника закупки, подавшего заявку на участие в запросе цен, Заказчик выдает расписку в получении заявки на участие в запросе цен с указанием даты и времени ее получения.

Проведение переговоров между Заказчиком или Комиссией и участником закупки в отношении, поданной им заявки на участие в запросе цен не допускается.

Заявки на участие в запросе цен, поданные после дня окончания срока подачи заявок на участие в запросе цен, указанного в извещении о проведении запроса цен, не рассматриваются и в день их поступления возвращаются участникам закупки, подавшим такие заявки.

В случае если после дня окончания срока подачи заявок на участие в запросе цен подана только одна заявка, Заказчик продлевает срок подачи заявок на участие в запросе цен не менее чем на три рабочих дня и в течение не более одного рабочего дня после дня окончания срока подачи заявок на участие в запросе цен, размещает на Официальном сайте извещение о продлении срока подачи таких заявок. При этом заявка, поданная в срок, указанный в извещении о проведении запроса цен, вскрывается и рассматривается одновременно с заявками, поданными в срок, указанный в извещении о продлении срока подачи заявок на участие в запросе цен.

Заявка на участие в запросе цен подается в запечатанном конверте. Вскрытие конверта осуществляется на заседании Комиссии.

Рассмотрение и оценка заявок на участие в запросе цен

Комиссия в срок, не превышающий пяти рабочих дней, следующих за днем окончания срока подачи заявок на участие в запросе цен, рассматривает заявки на соответствие их требованиям, установленным в извещении о проведении запроса цен, и оценивает заявки на участие в запросе цен по критерию цена договора.

Победителем в проведении запроса цен признается участник закупки, подавший заявку на участие в запросе цен, которая отвечает всем требованиям, установленным в извещении о проведении запроса цен и в которой указана наиболее низкая цена товаров, работ, услуг. При предложении наиболее низкой цены товаров, работ, услуг несколькими участниками закупки победителем в проведении запроса цен признается участник закупки, заявка на участие в запросе цен которого поступила ранее заявок на участие в запросе цен других участников закупки.

Комиссия отклоняет заявки на участие в запросе цен, если они не соответствуют требованиям, установленным в извещении о проведении запроса цен, или предложенная в заявках на участие в запросе цен цена товаров, работ, услуг превышает начальную (максимальную) цену договора, указанную в извещении о проведении запроса цен.

Результаты рассмотрения и оценки заявок на участие в запросе цен оформляются протоколом, который подписывается всеми присутствующими на заседании членами Комиссии.

Протокол рассмотрения и оценки заявок на участие в запросе цен в течении трёх рабочих дней, следующих за днём его подписания, размещается Заказчиком на Официальном сайте.

Протокол рассмотрения и оценки заявок на участие в запросе цен составляется в одном экземпляре, который остается у Заказчика. Заказчик в течение трех рабочих дней со дня подписания указанного протокола передает победителю в проведении запроса цен проект договора, который составляется путем включения в него условий исполнения договора, предусмотренных извещением о проведении запроса цен, и цены, предложенной победителем запроса цен в заявке на участие в запросе цен.

В случае если победитель в проведении запроса цен в срок, указанный в извещении о проведении запроса цен, не представил Заказчику подписанный проект

договора на условиях, указанных в поданной участником закупки, с которым заключается договор, заявке на участие в запросе цен на участие в запросе цен и в извещении о проведении запроса цен, а также обеспечение исполнения договора в случае, если Заказчиком было установлено требование обеспечения исполнения договора, такой победитель признается уклонившимся от заключения договора.

В случае, если победитель в проведении запроса цен признан уклонившимся от заключения договора, Заказчик вправе обратиться в суд с иском о требовании о понуждении победителя в проведении запроса цен заключить договор, а также о возмещении убытков, причиненных уклонением от заключения договора, либо заключить договор с участником закупки, предложение о цене договора которого содержит лучшее условие по цене договора, следующее после предложенного победителем в проведении запроса цен условия, если цена договора не превышает начальную (максимальную) цену договора, указанную в извещении о проведении запроса цен. При этом заключение договора для указанных участников закупки является обязательным. В случае уклонения указанных участников закупки от заключения договора Заказчик вправе обратиться в суд с иском о требовании о понуждении таких участников закупки заключить договор, а также о возмещении убытков, причиненных уклонением от заключения договора, осуществить повторный запрос цен.

Договор должен быть заключен Заказчиком не ранее десяти дней со дня размещения на Официальном сайте протокола рассмотрения и оценки заявок на участие в запросе цен и не позднее двадцати дней со дня подписания указанного протокола.

Запрос цен признается несостоявшимся в случае если:

подана только одна заявка на участие в запросе цен и в результате продления срока подачи заявок на участие в запросе цен дополнительно не представлена ни одна заявка на участие в запросе цен;

не подано ни одной заявки на участие в запросе цен;

на основании результатов рассмотрения Комиссией заявок на участие в запросе цен принято решение об отклонении всех заявок на участие в запросе цен или на основании результатов рассмотрения Комиссией заявок на участие в запросе цен участников закупки принято решение о допуске к участию в запросе цен единственного участника закупки, из всех подавших заявки.

Договор заключается на условиях, предусмотренных извещением о проведении запроса цен, по цене, предложенной в заявке на участие в запросе цен победителя в проведении запроса цен или в заявке на участие в запросе цен участника закупки, с которым заключается договор в случае уклонения победителя в проведении запроса цен от заключения договора.

При заключении договора по результатам проведенной закупки по цене, сниженной победителем или участником закупки, с которым заключается договор, на 30 (тридцать) и более процентов от начальной (максимальной) цены закупки, обязательно представление таким победителем или участником закупки, с которым заключается договор, обоснования снижения цены договора. В случае непредставления такого обоснования, победитель или участник закупки, с которым заключается договор, признаются уклонившимся от заключения договора.

В случаях, если запрос цен признается несостоявшимся, Заказчик продлевает срок подачи заявок на участие в запросе цен на четыре рабочих дня и в течение одного рабочего дня после даты окончания срока подачи таких заявок размещает в единой информационной системе извещение о продлении срока подачи таких заявок; отказывается от проведения повторного запроса цен, в случае если утрачена потребность в закупке; объявляет о проведении повторного запроса цен. При этом Заказчик вправе изменить условия запроса цен.

ИНФОРМАЦИОННАЯ КАРТА ЗАПРОСА ЦЕН/ИЗВЕЩЕНИЕ

В Информационной карте запроса цен содержится информация для данной конкретной закупки, которая уточняет, разъясняет и дополняет положения настоящей документации.

При возникновении противоречия между положениями Общей части документации и части «Информационная карта запроса цен», применяются положения части «Информационная карта запроса цен».

№ п/п	Наименование пункта	Текст пояснений
1	Способ закупки	Запрос цен
2	Заказчик, юридический адрес, контактное лицо, телефон, факс, адрес электронной почты	Заказчик: Открытое акционерное общество «Ремонтно-строительное предприятие» Юридический адрес: Московская область, г/о Подольск, п.Кузнечики, ул. Октябрьский мост, 8а Почтовый адрес: 142133, Московская область, г/о Подольск, п.Кузнечики, ул. Октябрьский мост, 8а Контактное лицо: Веденков Дмитрий Витальевич тел. (4967) 65-82-64 (112 – планово-экономическое отделение), Контактное лицо по техническим вопросам: Бабаев Сергей Александрович тел. (4967) 65-82-64 (114 – главный инженер) факс: (4967) 65-74-00 Адрес электронной почты: oaorsp@mail.ru
3	Предмет договора с указанием количества поставляемого товара, объема выполняемых работ, оказываемых услуг.	Капитальный ремонт КТП-1695 в СНТ «Луч» г.о. Подольск Московской области, в соответствии с Техническим заданием (Приложение №1)
4	Требования, установленные заказчиком, к качеству, техническим характеристикам товара, требования к их безопасности, к функциональным характеристикам товара, к размерам, упаковке, отгрузке товара и иные показатели, связанные с определением соответствия товара потребностям заказчика	Требования к работам, услугам приводятся в приложении 1 к настоящему разделу «Техническое задание» /Соответствие требованиям, установленным действующим законодательством РФ.
5	Требования к содержанию, форме, оформлению и составу заявки на участие в Запросе цен	Заявка на участие в запросе цен должна содержать следующие сведения: - наименование, сведения об организационно-правовой форме, о месте нахождения, почтовый адрес (для юридического лица), фамилия, имя, отчество(при наличии), паспортные данные, сведения о месте жительства (для физического лица), номер контактного телефона, адрес электронной почты участника закупки(при их наличии); - идентификационный номер налогоплательщика; - согласие участника закупки исполнить условия договора, указанные в извещении о проведении запроса цен; - цена товара, работы, услуги с указанием сведений о включенных или не включенных в нее расходах (расходы на перевозку, страхование, уплату таможенных пошлин, налогов, сборов и другие обязательные платежи);

		<ul style="list-style-type: none"> - копии документов, подтверждающих соответствие участника закупки требованиям, установленным в извещении о проведении запроса цен; - документы, подтверждающие внесение денежных средств в качестве обеспечения заявки на участие в запросе цен, в случае, если в извещении о проведении запроса цен содержится указание на требование обеспечения такой заявки (платежное поручение, подтверждающее перечисление денежных средств в качестве обеспечения заявки на участие в запросе цен, или копия такого поручения); - по желанию участника иные сведения. <p>Заявка на участие в запросе цен подается в запечатанном конверте. Вскрытие конверта осуществляется на заседании Комиссии.</p>
6	<p>Требования к описанию участниками закупки поставляемого товара, который является предметом закупки, его функциональных характеристик (потребительских свойств), его количественных и качественных характеристик, требования к описанию участниками закупки выполняемой работы, оказываемой услуги, которые являются предметом закупки, их количественных и качественных характеристик;</p>	<p>Описание участниками закупки объекта закупки (предмета запроса цен), в том числе: функциональных, технических и качественных характеристик, эксплуатационных характеристик объекта закупки (при необходимости), размеров, требований к упаковке и отгрузке товара и иных показателей, связанных с определением соответствия товара (работ, услуг) потребностям заказчика, осуществляется в соответствии с требованиями к предмету контракта, указанными в документации.</p> <p>При описании цифровых показателей характеристик товара (работ, услуг), в том числе условий гарантийного обслуживания, не допускается применение понятий «не более», «не менее», за исключением случаев, если заказчиком при описании показателей товара предусмотрены в соответствующем разделе позиции, которые не имеют конкретных значений и указание их допустимо в сопровождении словами «не более», «не менее»</p>
7	<p>Место, условия и сроки (периоды) поставки товара, выполнение работ, оказания услуг</p>	<p>Место выполнения работ: п. Рогово, Москва Условия: Работы осуществляются в соответствии с проектом договора. Срок выполнения работ: с момента заключения договора до 20 июня 2016 года.</p>
8	<p>Сведения о начальной (максимальной) цене договора (цене лота), руб.</p>	<p>289 272,99 (Двести восемьдесят девять тысяч двести семьдесят два рубля 99 копеек).</p>
9	<p>Форма, сроки и порядок оплаты товара, услуг</p>	<p>Оплата осуществляется в безналичной форме</p> <ul style="list-style-type: none"> - авансирование не предусмотрено; - оплата (100%) за фактически выполненную Работу производится на основании подписанного Сторонами Акта сдачи-приемки выполненной работы, в срок не позднее 90 календарных дней с момента ввода объекта в эксплуатацию.
10	<p>Порядок формирования цены договора (цены лота) (с учетом или без учета расходов на перевозку, страхование, уплату таможенных пошлин, налогов и других обязательных платежей)</p>	<p>В цену договора включены: стоимость работ, материалов, налогов, включая НДС, сборов и другие обязательные платежи, а также расходы на проектные работы, согласования, коэффициенты дефляции и зимнего удорожания, расходы, связанные со сдачей и вводом объекта в эксплуатацию. Подрядчик не вправе требовать от Заказчика возмещения каких-либо дополнительных затрат.</p>
11	<p>Место, дата начала и окончания срока подачи заявок</p>	<p>ОАО «РСП» Московская область, г/о Подольск, п. Кузнечики, Октябрьский мост, д.8А с 18 мая 2016 года по</p>

		24 мая 2016 года 10:00 (время московское)
12	Требования к участникам размещения заказа	<p>К участникам предъявляются следующие требования:</p> <ul style="list-style-type: none"> - отсутствие в реестрах недобросовестных поставщиков согласно федеральным законам № 94-ФЗ от 21.07.2005г., № 44-ФЗ от 05.04.2013 и № 223-ФЗ от 18.07.2011г.; - соответствие участников закупки требованиям, устанавливаемым в соответствии с законодательством РФ к лицам, осуществляющим поставки товаров, выполнение работ, оказание услуг, являющихся предметом закупки: Приказ Минрегиона РФ от 30.12.2009 N 624 - наличие свидетельства СРО на выполнение следующих видов работ: II. Виды работ по подготовке проектной документации: 5.3. Работы по подготовке проектов наружных сетей электроснабжения до 35 кВ включительно и их сооружений III. Виды работ по строительству, реконструкции и капитальному ремонту: 20.2. Устройство сетей электроснабжения напряжением до 35 кВ включительно, 24.4. Пусконаладочные работы силовых и измерительных трансформаторов - не проведение ликвидации участника закупки – юридического лица и отсутствие решения арбитражного суда о признании участника закупки – юридического лица, индивидуального предпринимателя банкротом и об открытии конкурсного производства; - не приостановление деятельности участника закупки в порядке, предусмотренном КоАП РФ, на день подачи заявки на участие в закупке; - наличие в штате (или на основе договоров гражданско-правового характера) не менее 3-х специалистов по работе с высоковольтным оборудованием (до и свыше 1000 В) в соответствии с Межотраслевыми правилами по охране труда (правилами безопасности) при эксплуатации электроустановок, утвержденным Приказом Минтруда России от 24.07.2013 г. №328н и с опытом работы данных специалистов в указанной области не менее 2-х лет. Для подтверждения наличия в штате таких работников должны быть представлены следующие документы: копии трудовых договоров, копии удостоверений о допуске к работе в электроустановках, копии трудовых книжек. <p>Несоответствие Участника закупки и/или заявки Участника закупки требованиям документации о запросе цен является основанием для отклонения заявки Участника закупки. Отклоненные заявки не подлежат оценке и сопоставлению.</p>
13	Документы, представляемые участником в составе заявки на участие для подтверждения их соответствия установленным требованиям	<p>Заявка на участие в запросе цен должна содержать следующие сведения:</p> <ul style="list-style-type: none"> - наименование, сведения об организационно-правовой форме, о месте нахождения, почтовый адрес (для юридического лица), фамилия, имя, отчество(при наличии), паспортные данные, сведения о месте жительства (для физического лица), номер контактного телефона, адрес электронной почты участника закупки(при их наличии); - идентификационный номер налогоплательщика; - согласие участника закупки исполнить условия договора, указанные в извещении о проведении запроса цен; - цена товара, работы, услуги с указанием сведений о включенных или не включенных в нее расходах (расходы на перевозку, страхование, уплату таможенных пошлин, налогов, сборов и другие обязательные платежи); - копии документов, подтверждающих соответствие участника закупки требованиям, установленным в извещении о проведении запроса цен;

		<p>- документы, подтверждающие внесение денежных средств в качестве обеспечения заявки на участие в запросе цен, в случае, если в извещении о проведении запроса цен содержится указание на требование обеспечения такой заявки (платежное поручение, подтверждающее перечисление денежных средств в качестве обеспечения заявки на участие в запросе цен, или копия такого поручения);</p> <p>- по желанию участника иные сведения.</p>
14	Место и дата рассмотрения предложений участников закупки и подведения итогов закупки	г/о Подольск, п. Кузнечики, Октябрьский мост, д.8А 25 мая 2016 года в 10:00
15	Место и срок размещения протокола подведения итогов Запроса цен	Общероссийский официальный сайт http://zakupki.gov.ru , и официальный сайт ОАО «РСП» rsp-podolsk.ru до 28 мая 2016 года
16	Размер обеспечения заявки	<p>обеспечение заявки на участие в запросе цен установлено в размере 15% от начальной (максимальной) цены договора и составляет 43 390,95 (Сорок три тысячи триста девяносто) рублей 95 копеек.</p> <p>Порядок внесения денежных средств в качестве обеспечения заявки на участие в запросе цен:</p> <p>Документом, подтверждающим внесение денежных средств в качестве обеспечения заявки на участие в запросе цен, является платежное поручение, подтверждающее перечисление денежных средств в качестве обеспечения заявки на участие в запросе цен, или копия такого поручения.</p> <p>В поле «Назначение платежа» платежного поручения, указать назначения платежа (обеспечение заявки на участие в запросе цен), Реквизиты для перечисления на счет ИНН 5074114756 КПП 507401001 ПАО БАНК «ВОЗРОЖДЕНИЕ» г. Москва БИК 044525181 р/с 40702810204000141396 к/с 30101810900000000181</p> <p>Все заявки на участие в запросе цен, в которых отсутствует документ (или копия такого документа), подтверждающий внесение денежных средств в качестве обеспечения заявки на участие в запросе цен, отклоняются как не соответствующие требованиям документации.</p> <p>Частичное внесение денежных средств в качестве обеспечения заявки на участие в запросе цен не допускается и приравнивается к его отсутствию.</p> <p>Перечисление (внесение) денежных средств в качестве обеспечения заявки на участие в запросе цен третьими лицами не допускается.</p> <p>Возврат обеспечения заявки участнику, подавшему заявку и не допущенному к участию в запросе цен, осуществляется в течение пяти рабочих дней со дня подписания протокола рассмотрения и оценки заявок.</p> <p>Возврат обеспечения заявки участнику, который участвовал в запросе цен, но не стал победителем, осуществляется в течение пяти рабочих дней со дня подписания протокола рассмотрения и оценки заявок.</p> <p>Возврат обеспечения заявки победителю запроса цен, осуществляется в течение пяти рабочих дней со дня заключения с ним договора.</p> <p>Обеспечения исполнения договора, а также обеспечения исполнения гарантийных обязательств по договору не установлено</p>
17	Сведения о валюте, используемой для	Рубли РФ

	формирования цены договора и расчетов с поставщиками	
18	Размер обеспечения исполнения договора, срок и порядок его предоставления	Не предусмотрено
19	Сведения о праве заказчика изменить количество товара, объем выполняемых работ	В соответствии с проектом договора
20	Перечень документов, подтверждающих соответствие товара, требованиям, установленным в соответствии с законодательством РФ, в случае, если в соответствии с законодательством РФ установлены требования к таким товарам, работам, услугам.	<ul style="list-style-type: none"> - Свидетельство СРО о допуске к видам работ, оказывающих влияние на безопасность объектов капитального строительства (в соответствии с п. 12 настоящей информационной карты/извещения); - Сертификаты соответствия на используемое оборудование и материалы; - Гарантийная документация.
21	Требования к сроку и (или) объему предоставления гарантий качества оказываемых услуг	В соответствии с проектом договора
22	Привлечение субподрядчиков (соисполнителей)	Не допускается
23	Срок подписания договора участником, обязанным заключить договор	Договор должен быть заключен Заказчиком не ранее десяти дней со дня размещения на Официальном сайте протокола рассмотрения и оценки заявок на участие в запросе цен и не позднее двадцати дней со дня подписания указанного протокола.
24	Сведения о возможности проведения переторжки и порядок её проведения	Не предусмотрено
25	Возможность отказа заказчика от проведения Запроса цен	Извещение об отказе от проведения запроса цен размещается не позднее, чем за три дня до даты окончания срока подачи заявок на участие в запросе цен в порядке, установленном для Официального размещения на Официальном сайте извещения о проведении запроса цен.
26	Формы, порядок, дата начала и дата окончания срока предоставления участникам закупки разъяснений положений документации о закупке	Разъяснение участникам закупки положений документации не предоставляется
27	Срок, место и порядок предоставления документации о закупке, размер, порядок и сроки внесения платы, взимаемой заказчиком за предоставление документации, если такая плата установлена заказчиком, за исключением	Документация о закупке в виде электронного документа доступна для ознакомления на сайте http://zakupki.gov.ru с момента публикации настоящего извещения.

	случаев предоставления документации в форме электронного документа	
--	---	--

Приложение №1
к информационной карте запроса цен

ТЕХНИЧЕСКОЕ ЗАДАНИЕ

№ п/п	Наименование работ и затрат	Единица измерения	Количество	Примечание
1	2	3	4	5
Раздел: Монтажные работы				
1	Демонтаж трансформатора силового ТМ-160	1 ШТ.	1	
2	Трансформатор силовой, автотрансформатор или масляный реактор, масса до 3 т	1 ШТ.	1	
3	Шина сборная - одна полоса в фазе, медная или алюминиевая сечением до 250 мм ²	100 м	0,05	
Раздел: Стоимость материалов				
1	Трансформатор ТМГ-250/10 — герметичный, масляный, трехфазные, двух-обмоточный, понижающий общепромышленного назначения трансформатор. Номинальная мощность 10 кВА, Габаритные размеры, в мм - 1420*990*1740, масса, в кг — 1300.	1привод	1	
2	Зажимы контактные к силовым трансформаторам мощностью 250Ква в комплекте с метизами. Зажимы изготавливаются из латуни, обладающей низким сопротивлением и обеспечивающей хорошую электропроводность	1привод	1	
3	Шина алюминиевая - металлическая пластина прямоугольного сечения 250 мм. Толщина пластины 4мм.	м	5	
Раздел: Пусконаладочные работы				
1	Трансформатор силовой трехфазный масляный двухобмоточный напряжением до 11 кВ, мощностью до 0,32 МВА	1 ШТ.	1	
2	Испытание сборных и соединительных шин напряжением до 11 кВ	1 испытание	1	

По завершении работ и сдаче объекта заказчику должны быть представлены следующие документы:

- Акт о выполнении технических условий;
- Акт осмотра электроустановки;
- Разрешение на допуск в эксплуатацию электроустановки;
- Записка о включении от вышестоящей сетевой организации;
- Акты скрытых работ;
- Исполнительный чертёж;
- Сертификаты на материалы и оборудование;
- Паспорта на оборудование.

Раздел: ОБРАЗЦЫ ФОРМ ОСНОВНЫХ ДОКУМЕНТОВ, ВКЛЮЧАЕМЫХ В ЗАЯВКУ НА УЧАСТИЕ В ЗАПРОСЕ ЦЕН

Форма 1.

Фирменный бланк участника

« ___ » _____ 20__ года № _____

ЗАЯВКА НА УЧАСТИЕ В ЗАПРОСЕ ЦЕН

Изучив извещение о проведении запроса цен на выполнение работ по **капитальному ремонту объектов электросетевого хозяйства** на Общероссийском официальном сайте <http://zakupki.gov.ru> документацию по проведению запроса цен, и принимая установленные в них требования и условия запроса цен,

_____,
(полное наименование участника в запросе цен)

зарегистрированное _____ по _____ адресу

_____,
(юридический адрес участника в запросе цен)

согласны исполнить условия договора на выполнение работ по **капитальному ремонту КТП-1695 в СНТ «Луч» г.о. Подольск Московской области**, указанные в извещении о проведении запроса цен, на общую сумму _____ (_____) руб. ___ коп., в том числе НДС _____ (_____) руб. ___ коп.

Цена товара, работы, услуги с указанием сведений о включенных или не включенных в нее расходах (В цену договора включены: стоимость работ, материалов, налогов, включая НДС, сборов и другие обязательные платежи, а также расходы на проектные работы, согласования, коэффициенты дефляции и зимнего удорожания, расходы, связанные со сдачей и вводом объекта в эксплуатацию. Подрядчик не вправе требовать от Заказчика возмещения каких-либо дополнительных затрат).

Срок выполнения работ (оказании услуг): _____.

Настоящим подтверждаем, что против _____ (наименование участника) не проводится процедура ликвидации, не принято арбитражным судом решения о признании _____ (наименование участника) банкротом, деятельность _____ (наименование участника) не приостановлена, а также, что размер задолженности по начисленным налогам, сборам и иным обязательным платежам в бюджеты любого уровня или государственные внебюджетные фонды за прошедший календарный год не превышает ___ % _____ (значение указать цифрами и прописью) балансовой стоимости активов _____ (наименование участника) по данным бухгалтерской отчетности за последний завершенный отчетный период, на имущество не наложен арест по решению суда, административного органа.

Отсутствие сведений об участнике _____ (наименование участника) в Реестре недобросовестных поставщиков.

В случае признания нас победителем Запроса цен мы берем на себя обязательства подписать со своей стороны договор в соответствии с требованиями документации Запроса цен и условиями нашей заявки в течение 3 (трех) рабочих дней с даты получения от заказчика проекта договора и представить все подписанные экземпляры договора заказчику.

В случае, если нашей заявке будет присвоен второй номер, а победитель Запроса цен будет признан уклонившимся от заключения договора с заказчиком, мы обязуемся подписать данный договор в соответствии с требованиями документации Запроса цен и условиями нашей заявки.

В соответствии с инструкциями, полученными от Вас в документации Запроса цен, информация по сути нашей заявки представлена в следующих документах, которые являются неотъемлемой частью нашей заявки:

№ п/п	Наименование документа <i>[указываются документы, перечисленные в пункте 5 и 12 раздела «Информационная карта»]</i>	№ страницы	Число страниц
1.			
2.			
3.			
4.			
5.			
6.			
7.			

(Подпись уполномоченного представителя)

(ФИО и должность подписавшего)

М.П.

ИНСТРУКЦИИ ПО ЗАПОЛНЕНИЮ

1. Данные инструкции не следует воспроизводить в документах, подготовленных участником на участие в Запросе цен.

2. Заявку на участие в Запросе цен следует оформить на официальном бланке участника. Участник присваивает заявке дату и номер в соответствии с принятыми у него правилами документооборота.

3. Участник должен указать свое полное наименование (с указанием организационно-правовой формы) и юридический адрес.

Участник должен перечислить и указать объем каждого из прилагаемых к заявке документов, определяющих суть технико-коммерческого предложения участника Запроса цен.

Запрос цен на право заключения договора на _____

АНКЕТА УЧАСТНИКА ЗАПРОСА ЦЕН (Форма 2)

Участник Запроса цен: _____

№	Наименование	Сведения об участнике запроса цен
1.	Фирменное наименование (полное и сокращенное наименования организации либо Фамилия, имя, отчество (при наличии) участника – физического лица, в том числе зарегистрированного в качестве индивидуального предпринимателя)	
2.	Организационно - правовая форма	
3.	Свидетельство о внесении в Единый государственный реестр юридических лиц/индивидуальных предпринимателей (дата и номер, кем выдано) (по желанию участника) либо паспортные данные для участника, сведения о месте жительства – для физического лица	
4.	ИНН	
5.	Юридический адрес (страна, адрес)	
6.	Почтовый адрес (страна, адрес)	
7.	Фактическое местоположение (место нахождения)	
8.	Телефоны (с указанием кода города) (при наличии)	
9.	Факс (с указанием кода города) (при наличии)	
10.	Адрес электронной почты (при наличии)	

(Подпись уполномоченного представителя)

(ФИО и должность подписавшего)

М.П.

ИНСТРУКЦИИ ПО ЗАПОЛНЕНИЮ

1. Данные инструкции не следует воспроизводить в документах, подготовленных участником на участие в запросе цен.

2. Участник приводит номер и дату заявки, приложением к которой является данная анкета участника запроса цен.

3. Участник указывает свое фирменное наименование (в т.ч. организационно-правовую форму).

4. Заполненная участником анкета должна содержать все сведения, указанные в таблице. В случае отсутствия каких-либо данных указать слово «нет».

Открытое Акционерное Общество «Ремонтно-строительное предприятие», именуемое в дальнейшем **Заказчик**, в лице генерального директора Белевцева Александра Рудольфовича, действующего на основании Устава, с одной стороны, и _____ именуемое в дальнейшем **Подрядчик**, в лице _____, действующего на основании _____, с другой стороны, совместно именуемые в дальнейшем стороны, с соблюдением требований Федерального закона от 18.07.2011г. № 223-ФЗ «О закупках товаров, работ, услуг отдельными видами юридических лиц», на основании результатов размещения заказа путем проведения запроса цен (протокол № ____ от ____ 2016 г.), заключили настоящий договор на выполнение работ по **капитальному ремонту объектов электросетевого хозяйства** о нижеследующем

1. ПРЕДМЕТ ДОГОВОРА

1.1. По настоящему договору Заказчик поручает, а Подрядчик принимает на себя обязательство выполнить, согласно сметы, работы по капитальному ремонту на объектах Заказчика, а также провести все проектные работы и мероприятия по сдаче и подключению объектов электросетевого хозяйства.

1.2. Заказчик обязуется принять и оплатить следующую работу: **Капитальный ремонт КТП-1695 в СНТ «Луч» г.о. Подольск Московской области.** Объем и стоимость работ перечисляются в сметах и являются неотъемлемой частью настоящего договора (Приложение №1).

2. ЦЕНА ДОГОВОРА И ПОРЯДОК РАСЧЕТОВ

2.1. Общая сумма (цена) договора составляет _____ (_____) руб., в том числе НДС (18 %) _____ руб.

В цену договора включены: стоимость работ, материалов, налогов, включая НДС, сборов и другие обязательные платежи, а также расходы на проектные работы, согласования, коэффициенты дефляции и зимнего удорожания, расходы, связанные со сдачей и вводом объекта в эксплуатацию.

Подрядчик не вправе требовать от Заказчика возмещения каких-либо дополнительных затрат.

2.2. Окончательная оплата выполненных работ осуществляется Заказчиком после полного восстановления нарушенного благоустройства на месте проведения работ Подрядчиком.

2.3. Авансирование не предусмотрено

2.4. Оплата (100%) за фактически выполненную Работу производится на основании подписанного Сторонами Акта сдачи-приемки выполненной работы, в срок не позднее 90 календарных дней с момента ввода объекта в эксплуатацию.

3. СРОКИ ИСПОЛНЕНИЯ ДОГОВОРА

3.1. Начало работ с момента заключения настоящего договора.

3.2. Окончание работ – до 20 июня 2016 года.

3.3. Необходимость выполнения дополнительных работ, виды дополнительных работ, сроки их исполнения определяются Сторонами в дополнительном соглашении. Началом выполнения дополнительных работ является дата подписания Сторонами дополнительного соглашения.

3.4. Подрядчик несет ответственность за нарушение как начального, конечного, так и промежуточных сроков выполнения работы.

4. ОБЯЗАТЕЛЬСТВА СТОРОН.

4.1. Обязанности Подрядчика.

4.1.1. Выполнить работы предусмотренные Договором, передать исполнительную документацию Заказчику согласно требуемых норм и сдать результат выполненных работ Заказчику в сроки, установленные в разделе 3 настоящего Договора.

4.1.2. Гарантировать качество выполненных работ и их соответствие требованиям действующих ГОСТов

4.1.3. Перед началом, при производстве работ, а также по их окончании подрядчик обязан выполнить следующие условия договора:

- 1) До начала работ:
 - разработать проектно-сметную документацию и согласовать её со всеми заинтересованными организациями, юридическими и физическими лицами;
 - оформить акт допуска на включение электроустановки;
 - оформить ордер на производство земляных работ.
- 2) Во время производства работ
 - Производить работы в полном соответствии с проектно-сметной документацией и действующими Строительными нормами и правилами.
 - Обеспечить выполнение необходимых мероприятий по технике безопасности, охране окружающей среды и соблюдение правил санитарии во время проведения работ.
 - Не передавать третьим лицам ни полностью, ни частично свои обязательства по настоящему Договору.
 - Не использовать какие-либо вышеперечисленные документы или иную поступившую от Заказчика информацию, кроме как в целях реализации настоящего Договора, без предварительного письменного согласия Заказчика.
 - Предоставлять копии ордеров на открытие и закрытие производства земляных работ из органов Технадзора.
- 3) По завершении работ и сдаче объекта заказчику должны быть представлены следующие документы:
 - Акт осмотра электроустановки;
 - Разрешение на допуск в эксплуатацию электроустановки;
 - Записка о подаче напряжения энергосбытовой организацией;
 - Записка о включении от вышестоящей сетевой организации;
 - Акты скрытых работ;
 - Исполнительный чертёж;
 - Сертификаты на материалы и оборудование;
 - Паспорта на оборудование;

4.1.11. После окончания проведения земляных работ восстановить нарушенное благоустройство в полном объеме.

4.1.12. Выполнять в полном объеме все свои обязанности, предусмотренные в других разделах Договора.

4.2 Обязанности Заказчика.

4.2.1. Производить приемку выполненных работ в порядке, предусмотренном настоящим Договором.

4.2.2. Оплатить выполненные работы в размере, сроки и порядке, предусмотренным настоящим Договором.

4.2.3. Допускать в надлежащем порядке персонал Подрядчика к месту производства работ, создав все необходимые условия для выполнения данных работ.

4.2.4. Оказывать Подрядчику необходимое содействие в реализации Договора по вопросам, входящим в его компетенцию.

4.2.5. Выполнять в полном объеме все свои обязательства, предусмотренные в других разделах Договора.

4.3. Иные права и обязанности Сторон.

4.3.1. Иные права и обязанности Сторон вытекают из условий Договора и действующего законодательства Российской Федерации.

5. ПРОИЗВОДСТВО РАБОТ.

5.1. Стороны перед началом работ назначают своих представителей, ответственных за обеспечение проведения работ.

5.2. Представитель Заказчика производит технический надзор и контроль за качеством выполняемых работ.

5.3. Применяемые материалы, изделия и оборудование должны соответствовать соответствующим ГОСТам, СНИПам и прочим применимым стандартам.

5.4. Подрядчик обязан заблаговременно представлять представителю Заказчика данные о выбранных им материалах и оборудовании (включая соответствующие паспорта, сертификаты соответствия нормам РФ, сертификаты соответствия экологическим нормам), получать его одобрение на их применение и использование. В случае, если представитель Заказчика отклонил использование материалов или оборудования из-за их несоответствия стандартам качества или ранее одобренным образцам, Подрядчик обязан за свой счет и своими силами произвести их замену.

5.5. Подрядчик письменно за 3 (три) дня до начала приемки извещает представителя Заказчика о готовности отдельных этапов работ. Их готовность подтверждается двухсторонними актами промежуточной приемки работ.

5.6. Сдаче-приемке по Договору подлежат результаты всех работ, в том числе скрытых. Подрядчик вправе приступать к выполнению последующих работ только после приемки Заказчиком скрытых работ по акту освидетельствования.

5.7. Заказчик обязан в сроки, установленные п. 5.15 настоящего Договора с участием Подрядчика осмотреть и принять выполненную работу (ее результат), а при обнаружении отступлений от Договора, ухудшающих результат работы, или иных недостатков в работе немедленно заявить об этом Подрядчику.

5.8. Подрядчик, обнаруживший в ходе выполнения работ не учтенные в технической документации работы и в связи с этим необходимость проведения дополнительных работ и увеличения сметной стоимости работ, обязан сообщить об этом Заказчику.

5.9. При неполучении от Заказчика ответа на свое сообщение в течение 5(пяти) рабочих дней, Подрядчик обязан приостановить соответствующие работы.

5.10. В случае, если на любых стадиях выполнения работ будут обнаружены некачественно выполненные работы, представитель Заказчика составляет акт, а Подрядчик обязан своими силами и без увеличения цены Договора в кратчайший срок переделать эти работы для обеспечения их надлежащего качества и сдачи Заказчику.

5.11. Подрядчик должен представлять представителю Заказчика отчет о выполнении работ по каждому этапу.

5.12. Если при выполнении работ обнаруживаются препятствия к надлежащему исполнению Договора, каждая из сторон обязана принять все зависящие от нее разумные меры по устранению таких препятствий. Сторона, не исполнившая этой обязанности, утрачивает право на возмещение убытков, причиненных тем, что соответствующие препятствия не были устранены.

5.13. Сдача результата работ Подрядчиком и приемка его Заказчиком оформляются Актом сдачи-приемки выполненных работ (ф. КС-2), подписанным обеими сторонами. При отказе одной из сторон от подписания Акта в нем делается отметка об этом и акт подписывается другой стороной.

5.14. Подрядчик предоставляет Заказчику по факту выполненных работ справку о стоимости выполненных работ (ф. КС-3).

5.15. Заказчик обязуется принять выполненные и предъявленные Подрядчиком к сдаче работы и подписать Акт сдачи-приемки выполненных работ в течении 3-х(трех)

календарных дней с момента его составления, либо направить Подрядчику мотивированный отказ с указанием причин, препятствующих подписанию Акта.

5.16. Заказчик обязан с участием Подрядчика проверить и принять проектно-сметную документацию, а при обнаружении отступлений от Договора, ухудшающих результат работы, или иных недостатков в работе немедленно заявить об этом Подрядчику.

5.17. Подрядчик обязуется также передать Заказчику вместе с результатом работы информацию, касающуюся эксплуатации или иного использования Заказчиком результата работ.

6. ОТВЕТСТВЕННОСТЬ СТОРОН

6.1. Сторона, не исполнившая или ненадлежащим образом исполнившая обязательства по настоящему договору, обязана возместить другой стороне причиненные таким неисполнением убытки.

6.2. В случае просрочки Подрядчиком обязательств, предусмотренных пунктом 3.2 настоящего договора, Подрядчик уплачивает Заказчику пени в размере 0,1 % от стоимости не выполненных обязательств за каждый день просрочки.

6.3. Уплата неустойки не освобождает Подрядчика от обязанности устранения допущенных им нарушений.

6.4. За нарушение Заказчиком обязательств, предусмотренных настоящим договором Подрядчик вправе потребовать с Заказчика уплаты неустойки за несвоевременную оплату по вине Заказчика принятых работ в размере 1/300 (одной трехсотой) действующей на день уплаты пени ставки рефинансирования Центрального банка РФ от суммы просроченной оплаты за каждый день просрочки.

6.5. Во всем остальном, что не предусмотрено договором стороны несут ответственность в соответствии с действующим законодательством РФ.

7. ОБСТОЯТЕЛЬСТВА НЕПРЕОДОЛИМОЙ СИЛЫ

7.1. Стороны освобождаются от ответственности за частичное или полное неисполнение своих обязательств по настоящему договору, если их исполнению препятствует чрезвычайное и непредотвратимое при данных условиях обстоятельство (непреодолимая сила).

7.2. При возникновении обстоятельств непреодолимой силы, препятствующих исполнению обязательств по настоящему договору одной из сторон, она обязана оповестить другую сторону не позднее 10 дней с момента возникновения таких обстоятельств, при этом срок выполнения обязательств по настоящему договору переносится соразмерно времени, в течение которого действовали такие обстоятельства.

8. СРОК ДЕЙСТВИЯ, ПОРЯДОК ИЗМЕНЕНИЯ И РАСТОРЖЕНИЯ ДОГОВОРА

8.1. Настоящий договор считается заключенным после подписания его Сторонами.

8.2. Договор действует до полного исполнения сторонами своих обязательств по настоящему договору или до расторжения настоящего договора.

8.3. Настоящий договор с учетом требований Федерального закона «О размещении заказов на поставки товаров, выполнение работ, оказание услуг для государственных и муниципальных нужд», может быть изменен:

- по соглашению сторон, совершенному в письменной форме, за подписью уполномоченных лиц сторон;

При заключении дополнительного соглашения Заказчик должен соблюдать следующие принципы:

изменение предмета договора не допускается;

изменения ведут к обоснованному улучшению условий договора для Заказчика по сравнению с условиями текущей редакции договора и не ухудшают экономическую эффективность закупки;

изменяемые условия не были указаны в заявке, поданной для участия в закупке, или в документации о закупке и не ведут к ухудшению условий договора для заказчика по сравнению с условиями текущей редакции договора и не ухудшают экономическую эффективность закупки.

8.4 В случае если у Заказчика, заключившего договор на оказание услуг технического заказчика, по выполнению проектно-изыскательских работ, строительно-монтажных работ, в процессе исполнения договора возникла потребность в увеличении объема работ, неразрывно связанных с тем же объектом, Заказчик вправе увеличить объем работ и стоимость договора в размере не более 30 (тридцати) процентов от цены договора с соблюдением при заключении дополнительного соглашения принципов, указанных в п. 8.3 Договора.

8.5. Договор может быть расторгнут Заказчиком в одностороннем порядке.

8.6. При расторжении договора в одностороннем порядке по вине подрядчика Заказчик вправе потребовать от подрядчика возмещения причиненных убытков.

8.7. Договор считается измененным или расторгнутым с момента получения одной стороной уведомления другой стороны об одностороннем отказе от исполнения договора полностью или частично.

9. РАЗРЕШЕНИЕ СПОРОВ

9.1. Все споры и разногласия, которые могут возникнуть между сторонами по вопросам, не нашедшим своего разрешения в тексте данного договора, будут разрешаться путем переговоров на основе действующего законодательства.

9.2. При неурегулировании в процессе переговоров спорных вопросов, споры разрешаются в Арбитражном суде в порядке, установленном действующим законодательством.

Приложения к договору:

Приложение № 1 Смета.

10. АДРЕСА И БАНКОВСКИЕ РЕКВИЗИТЫ СТОРОН

ЗАКАЗЧИК:

ОАО «РСП»

142132, Московская область, г/о Подольск, п.

Кузнечики, Октябрьский мост, 8а

ИНН 5074114756 КПП 507401001

ПАО БАНК «ВОЗРОЖДЕНИЕ» г. Москва

р/с 40702810204000141396

к/с 30101810900000000181

БИК 044525181

ПОДРЯДЧИК:

11. ПОДПИСИ СТОРОН

ЗАКАЗЧИК:

Генеральный директор ОАО «РСП»

_____ А.Р.Белевцев

ПОДРЯДЧИК:

Смета

ЗАКАЗЧИК:

Генеральный директор ОАО «РСП»

_____ **А.Р.Белевцев**

ПОДРЯДЧИК:

Извещение о проведении закупки
(в редакции № 1 от 17.05.2016)

Номер извещения: 31603665919
Наименование закупки: Капитальный ремонт КТП-1695 в СНТ "Луч" г.о. Подольск
Способ проведения закупки: Запрос цен
Заказчик
Наименование организации: Открытое акционерное общество "Ремонтно-строительное предприятие"
Место нахождения: 142133, Московская, Октябрьский мост, дом 8А
Почтовый адрес: 142133, Московская, Подольский, Октябрьский мост, дом 8А
Контактная информация
Ф.И.О: Веденков Дмитрий
Адрес электронной почты: oaorsp@mail.ru
Телефон: +7 (496) 7658264
Факс: +7 (496) 7657400

Предмет договора

Лот №1

Сведения о позиции плана закупки: План закупки № 2150138236, позиция плана 356

Предмет договора: Капитальный ремонт КТП-1695 в СНТ "Луч" г.о. Подольск

Начальная (максимальная) цена договора: 289 272.99 Российский рубль

Информация о товаре, работе, услуге:

№	Классификация по ОКПД2	Классификация по ОКВЭД2	Ед. измерения	Количество (Объем)	Дополнительные сведения
1	33.14.11.000 Услуги по ремонту и техническому обслуживанию электродвигателей, генераторов, трансформаторов и распределительной и регулирующей аппаратуры для электричества	33.12 Ремонт машин и оборудования	—	—	

Место поставки товара, выполнения работ, оказания услуг для лота №1

Место поставки (адрес): СНТ "Луч" г.о. Подольск

Информация о документации по закупке

Срок предоставления документации: с 18.05.2016 по 24.05.2016

Место предоставления документации: Московская область, г/о Подольск, п. Кузнечики, Октябрьский мост, 8а

Извещение о проведении закупки

Порядок предоставления документации:	В соответствии с закупочной документацией
Официальный сайт, на котором размещена документация:	www.zakupki.gov.ru
Размер, порядок и сроки внесения платы за предоставление документации по закупке	
Размер платы:	Плата не требуется
Информация о порядке проведения закупки	
Дата и время окончания подачи заявок (по местному времени):	24.05.2016 10:00
Рассмотрение заявок	
Дата и время (по местному времени):	25.05.2016 10:00
Место:	Московская область, г/о Подольск, п. Кузнечики, Октябрьский мост, 8а
Подведение итогов	
Дата и время (по местному времени):	25.05.2016 10:00
Место:	Московская область, г/о Подольск, п. Кузнечики, Октябрьский мост, 8а

**Открытое Акционерное Общество
«Ремонтно-строительное предприятие»**

Адрес: 142132, Московская область, г/о Подольск, п. Кузнечики, Октябрьский мост, 8а
тел.: 8(4967) 65-82-64, 65-82-55, факс 65-74-00, электр. почта: oaorsp@mail.ru
ИНН 5074114756 КПП 507401001 р/с.40702810204000141396 в ПАО БАНК «ВОЗРОЖДЕНИЕ» г. Москва
БИК 044525181 кор./счет 30101810900000000181

ПРОТОКОЛ № 31603665919

РАССМОТРЕНИЯ И ОЦЕНКИ ЗАЯВОК ЗАПРОСА ЦЕН № 31603669519
НА ПРАВО ЗАКЛЮЧЕНИЯ ДОГОВОРА НА КАПИТАЛЬНЫЙ РЕМОНТ КТП-1695 в СНТ «Луч» г.о. По-
дольск

г. Подольск

«25» мая 2016 года

На заседании комиссии по рассмотрению заявок на участие в запросе цен присутствовали:

Председатель комиссии:	Бабаев С.А.
Члены комиссии:	Козишникова В.А. Назаренко А.Н. Мишкина З.И. Морозов А.Ю.
Секретарь комиссии:	Веденков Д.В.

В состав единой комиссии входит 6 человек. Заседание проводится в присутствии 5-ти членов комиссии. Кворум имеется. Комиссия правомочна.

Заказчик – Открытое Акционерное Общество «Ремонтно-строительное предприятие»

Сведения о заказчике – адрес: 142133, Московская область, г/о Подольск, п. Кузнечики, Октябрьский мост, 8а.
тел.: 8(4967) 65-82-64, 65-82-55, факс 65-74-00, электр. почта: oaorsp@mail.ru

Место, дата проведения процедуры – рассмотрение заявок на участие в запросе цен осуществлялось по адресу: Московская область, г/о Подольск, п. Кузнечики, Октябрьский мост, 8а.

Адрес официального сайта: <http://zakupki.gov.ru>

Заседание комиссии началось 25 мая 2016 г. в 10-00 по местному времени.

Предмет запроса цен – Капитальный ремонт КТП-1695 в СНТ «Луч» г.о. Подольск

Место выполнения работ – г.о. Подольск

Начальная цена договора – **289 272,99** рубля (Двести восемьдесят девять тысяч двести семьдесят два рубля 99 копеек).

На участие в запросе цен поступило: 2 (Две) заявки.

Номер заявки	Наименование участника	Предложенная сумма договора	Дата и время поступления заявки
1	ООО «СТРОЙЭЛПРОМ»	259 272,99	20.05.2016 г. в 15:10
2	ООО «ГРАД-ЭЛ»	274809,34	23.05.2016 г. в 10:10

По итогам рассмотрения заявок путем голосования принято решение о соответствии предъявляемым требованиям:

1. ООО «СТРОЙЭЛПРОМ»

Члены комиссии	Ф.И.О.	«За» принятие решения	«Против» принятия решения
Председатель комиссии	Бабаев С.А.	за	

Члены комиссии:	Назаренко А.Н.	за	
	Козишникова В.А.	за	
	Мишкина З.И.	за	
	Морозов А.Ю.	за	

2. ООО «ГРАД-ЭЛ»

Члены комиссии	Ф.И.О.	«За» принятие решения	«Против» принятия решения
Председатель комиссии	Бабаев С.А.	за	
Члены комиссии:	Назаренко А.Н.	за	
	Козишникова В.А.	за	
	Мишкина З.И.	за	
	Морозов А.Ю.	за	

По итогам рассмотрения заявок на участие в запросе цен путем голосования принято решение о признании победителем Общество с ограниченной ответственностью «СТРОЙЭЛПРОМ»

Сведения о победителе запроса цен:

Полное фирменное наименование	Общество с ограниченной ответственностью «СТРОЙЭЛПРОМ»
Сокращенное наименование	ООО «СТРОЙЭЛПРОМ»
Сведения об организационно-правовой форме	Общество с ограниченной ответственностью
Сведения о месте нахождения	142100, Московская обл., г. Подольск, ул. 50 лет ВЛКСМ, д. 18А, пом. 14
Почтовый адрес	142100, Московская обл., г. Подольск, ул. 50 лет ВЛКСМ, д. 18А, пом. 14
Номер контактного телефона	8(4967) 65-49-47
ИНН	5036134303

Сведения об участнике, предложившем лучшую цену после победителя:

Полное фирменное наименование	Общество с ограниченной ответственностью «ГРАД-ЭЛ»
Сокращенное наименование	ООО «ГРАД-ЭЛ»
Сведения об организационно-правовой форме	Общество с ограниченной ответственностью
Сведения о месте нахождения	143397, город Москва, поселение Первомайское, п. Первомайское, ул. Центральная, д. 24, пом. 2
Почтовый адрес	143397, город Москва, поселение Первомайское, п. Первомайское, ул. Центральная, д. 24, пом. 2
Номер контактного телефона	8(929) 927-61-98
ИНН	7751011552

Заседание комиссии окончено 25 мая 2016 г. в 10 часов 00 минут по местному времени. Протокол подписан присутствующими на заседании членами закупочной комиссии:

Председатель комиссии

(подпись) Бабаев С.А.

Члены комиссии:

(подпись) Козишникова В.А.

(подпись) Назаренко А.Н.

(подпись) Мишкина З.И.

(подпись) Морозов А.Ю.

Секретарь комиссии:

(подпись) Веденков Д.В.

Admin Admin
in gLiU Si mSun
lry (Br\$

«УТВЕРЖДАЮ»

Генеральный директор ОАО «РСП»

_____ А.Р.Белевцев

ДОКУМЕНТАЦИЯ ЗАПРОСА ЦЕН

**На право заключения договора на капитальный ремонт
объектов электросетевого хозяйства
для Открытого акционерного общества
«Ремонтно-строительное предприятие»**

Подольск, 2016 г.

ПРИГЛАШЕНИЕ К УЧАСТИЮ В ЗАПРОСЕ ЦЕН

Настоящим приглашаются к участию в запросе цен, полная информация о котором указана в Разделе «Информационная карта запроса цен» настоящей документации, любые юридические лица независимо от организационно-правовой формы, формы собственности, места нахождения и места происхождения капитала, или любые физические лица, в том числе индивидуальные предприниматели.

Заинтересованные лица могут получить полный комплект документации запроса цен на Общероссийском официальном сайте <http://zakupki.gov.ru>, единой автоматизированной системе управления закупками <http://easuz.mosreg.ru/easuz223/> и официальном сайте ОАО «РСП» rsp-podolskrm.ru

Настоящая документация подготовлена в соответствии с Федеральным законом № 223-ФЗ, Положением о закупке, утвержденным в соответствии с Постановлением Правительства Московской области от 19.08.2014 № 666/31 «О мерах по реализации Федерального закона от 18.07.2011 № 223-ФЗ «О закупках товаров, работ, услуг отдельными видами юридических лиц» в Московской области» в редакции на дату размещения извещения о проведении закупки на Официальном сайте, а также иными нормативными правовыми актами, регулирующими отношения, связанные с осуществлением закупок, в целях повышения эффективности, результативности осуществления закупок товаров, работ, услуг.

В части, прямо не урегулированной законодательством Российской Федерации, проведение закупки регулируется настоящей Документацией.

Запрос цен

Под запросом цен понимается способ закупок, при котором информация о потребностях в товарах, работах, услугах для нужд Заказчика сообщается неограниченному кругу лиц путем размещения на Официальном сайте извещения о проведении запроса цен и победителем, в котором Комиссия признает участника закупки, предложившего наиболее низкую цену договора.

Запрос цен не является конкурсом либо аукционом. Таким образом, данный способ закупки не накладывает на Заказчика соответствующего объема гражданско-правовых обязательств по обязательному заключению договора с победителем запроса цен или иным его участником.

Заказчик, официально разместивший на Официальном сайте извещение о проведении запроса цен, вправе отказаться от его проведения. Извещение об отказе от проведения запроса цен размещается не позднее, чем за три дня до даты окончания срока подачи заявок на участие в запросе цен в порядке, установленном для Официального размещения на Официальном сайте извещения о проведении запроса цен.

Требования, предъявляемые к заявке на участие в запросе цен

Заявка на участие в запросе цен должна содержать следующие сведения:

наименование, сведения об организационно-правовой форме, о месте нахождения, почтовый адрес (для юридического лица), фамилия, имя, отчество(при наличии), паспортные данные, сведения о месте жительства (для физического лица), номер контактного телефона, адрес электронной почты участника закупки(при их наличии);

идентификационный номер налогоплательщика;

согласие участника закупки исполнить условия договора, указанные в извещении о проведении запроса цен и информационной карте запроса цен;

цена товара, работы, услуги с указанием сведений о включенных или не включенных в нее расходах (расходы на перевозку, страхование, уплату таможенных пошлин, налогов, сборов и другие обязательные платежи);

копии документов, подтверждающих соответствие участника закупки требованиям, установленным в извещении о проведении запроса цен и информационной карте запроса цен;

документы, подтверждающие внесение денежных средств в качестве обеспечения заявки на участие в запросе цен, в случае, если в извещении о проведении запроса цен содержится указание на требование обеспечения такой заявки (платежное поручение, подтверждающее перечисление денежных средств в качестве обеспечения заявки на участие в запросе цен, или копия такого поручения);

по желанию участника иные сведения.

Порядок подачи заявок на участие в запросе цен

Любой участник закупки, в том числе участник закупки, которому не направлялся запрос цен, вправе подать только одну заявку на участие в запросе цен, внесение изменений в которую не допускается.

Участник закупки, подавший заявку на участие в запросе цен, вправе отозвать заявку в любое время до окончания срока подачи заявок на участие в запросе цен. Порядок и срок отзыва заявок на участие в запросе цен устанавливается в извещении о проведении запроса цен.

Заявка на участие в запросе цен подается участником закупки Заказчику в письменной форме в срок, указанный в извещении о проведении запроса цен.

Заявка на участие в запросе цен, поданная в срок, указанный в извещении о проведении запроса цен, регистрируется Заказчиком в Журнале регистрации заявок на участие в запросе цен. По требованию участника закупки, подавшего заявку на участие в запросе цен, Заказчик

выдает расписку в получении заявки на участие в запросе цен с указанием даты и времени ее получения.

Проведение переговоров между Заказчиком или Комиссией и участником закупки в отношении, поданной им заявки на участие в запросе цен не допускается.

Заявки на участие в запросе цен, поданные после дня окончания срока подачи заявок на участие в запросе цен, указанного в извещении о проведении запроса цен, не рассматриваются и в день их поступления возвращаются участникам закупки, подавшим такие заявки.

В случае если после дня окончания срока подачи заявок на участие в запросе цен подана только одна заявка, Заказчик продлевает срок подачи заявок на участие в запросе цен не менее чем на три рабочих дня и в течение не более одного рабочего дня после дня окончания срока подачи заявок на участие в запросе цен, размещает на Официальном сайте извещение о продлении срока подачи таких заявок. При этом заявка, поданная в срок, указанный в извещении о проведении запроса цен, вскрывается и рассматривается одновременно с заявками, поданными в срок, указанный в извещении о продлении срока подачи заявок на участие в запросе цен.

Заявка на участие в запросе цен подается в запечатанном конверте. Вскрытие конверта осуществляется на заседании Комиссии.

Рассмотрение и оценка заявок на участие в запросе цен

Комиссия в срок, не превышающий пяти рабочих дней, следующих за днем окончания срока подачи заявок на участие в запросе цен, рассматривает заявки на соответствие их требованиям, установленным в извещении о проведении запроса цен, и оценивает заявки на участие в запросе цен по критерию цена договора.

Победителем в проведении запроса цен признается участник закупки, подавший заявку на участие в запросе цен, которая отвечает всем требованиям, установленным в извещении о проведении запроса цен и в которой указана наиболее низкая цена товаров, работ, услуг. При предложении наиболее низкой цены товаров, работ, услуг несколькими участниками закупки победителем в проведении запроса цен признается участник закупки, заявка на участие в запросе цен которого поступила ранее заявок на участие в запросе цен других участников закупки.

Комиссия отклоняет заявки на участие в запросе цен, если они не соответствуют требованиям, установленным в извещении о проведении запроса цен, или предложенная в заявках на участие в запросе цен цена товаров, работ, услуг превышает начальную (максимальную) цену договора, указанную в извещении о проведении запроса цен.

Результаты рассмотрения и оценки заявок на участие в запросе цен оформляются протоколом, который подписывается всеми присутствующими на заседании членами Комиссии.

Протокол рассмотрения и оценки заявок на участие в запросе цен в течение трёх рабочих дней, следующих за днём его подписания, размещается Заказчиком на Официальном сайте.

Протокол рассмотрения и оценки заявок на участие в запросе цен составляется в одном экземпляре, который остается у Заказчика. Заказчик в течение трех рабочих дней со дня подписания указанного протокола передает победителю в проведении запроса цен проект договора, который составляется путем включения в него условий исполнения договора, предусмотренных извещением о проведении запроса цен, и цены, предложенной победителем запроса цен в заявке на участие в запросе цен.

В случае если победитель в проведении запроса цен в срок, указанный в извещении о проведении запроса цен, не представил Заказчику подписанный проект договора на условиях, указанных в поданной участником закупки, с которым заключается договор, заявке на участие в запросе цен на участие в запросе цен и в извещении о проведении запроса цен, а также обеспечение исполнения договора в случае, если Заказчиком было установлено требование

обеспечения исполнения договора, такой победитель признается уклонившимся от заключения договора.

В случае, если победитель в проведении запроса цен признан уклонившимся от заключения договора, Заказчик вправе обратиться в суд с иском о требовании о понуждении победителя в проведении запроса цен заключить договор, а также о возмещении убытков, причиненных уклонением от заключения договора, либо заключить договор с участником закупки, предложение о цене договора которого содержит лучшее условие по цене договора, следующее после предложенного победителем в проведении запроса цен условия, если цена договора не превышает начальную (максимальную) цену договора, указанную в извещении о проведении запроса цен. При этом заключение договора для указанных участников закупки является обязательным. В случае уклонения указанных участников закупки от заключения договора Заказчик вправе обратиться в суд с иском о требовании о понуждении таких участников закупки заключить договор, а также о возмещении убытков, причиненных уклонением от заключения договора, осуществить повторный запрос цен.

Договор должен быть заключен Заказчиком не ранее десяти дней со дня размещения на Официальном сайте протокола рассмотрения и оценки заявок на участие в запросе цен и не позднее двадцати дней со дня подписания указанного протокола.

Запрос цен признается несостоявшимся в случае если:

подана только одна заявка на участие в запросе цен и в результате продления срока подачи заявок на участие в запросе цен дополнительно не представлена ни одна заявка на участие в запросе цен;

не подано ни одной заявки на участие в запросе цен;

на основании результатов рассмотрения Комиссией заявок на участие в запросе цен принято решение об отклонении всех заявок на участие в запросе цен или на основании результатов рассмотрения Комиссией заявок на участие в запросе цен участников закупки принято решение о допуске к участию в запросе цен единственного участника закупки, из всех подавших заявки.

Договор заключается на условиях, предусмотренных извещением о проведении запроса цен, по цене, предложенной в заявке на участие в запросе цен победителя в проведении запроса цен или в заявке на участие в запросе цен участника закупки, с которым заключается договор в случае уклонения победителя в проведении запроса цен от заключения договора.

При заключении договора по результатам проведенной закупки по цене, сниженной победителем или участником закупки, с которым заключается договор, на 30 (тридцать) и более процентов от начальной (максимальной) цены закупки, обязательно представление таким победителем или участником закупки, с которым заключается договор, обоснования снижения цены договора. В случае непредставления такого обоснования, победитель или участник закупки, с которым заключается договор, признаются уклонившимся от заключения договора.

В случаях, если запрос цен признается несостоявшимся, Заказчик продлевает срок подачи заявок на участие в запросе цен на четыре рабочих дня и в течение одного рабочего дня после даты окончания срока подачи таких заявок размещает в единой информационной системе извещение о продлении срока подачи таких заявок; отказывается от проведения повторного запроса цен, в случае если утрачена потребность в закупке; объявляет о проведении повторного запроса цен. При этом Заказчик вправе изменить условия запроса цен.

ИНФОРМАЦИОННАЯ КАРТА ЗАПРОСА ЦЕН/ИЗВЕЩЕНИЕ

В Информационной карте запроса цен содержится информация для данной конкретной закупки, которая уточняет, разъясняет и дополняет положения настоящей документации.

При возникновении противоречия между положениями Общей части документации и части «Информационная карта запроса цен», применяются положения части «Информационная карта запроса цен».

№ п/п	Наименование пункта	Текст пояснений
1	Способ закупки	Запрос цен
2	Заказчик, юридический адрес, контактное лицо, телефон, факс, адрес электронной почты	<p>Заказчик: Открытое акционерное общество «Ремонтно-строительное предприятие» Юридический адрес: Московская область, г/о Подольск, п.Кузнечики, ул. Октябрьский мост, 8а Почтовый адрес: 142133, Московская область, г/о Подольск, п.Кузнечики, ул. Октябрьский мост, 8а Контактное лицо: Веденков Дмитрий Витальевич тел. (4967) 65-82-64 (112 – планово-экономическое отделение), Контактное лицо по техническим вопросам: Бабаев Сергей Александрович тел. (4967) 65-82-64 (114 – главный инженер) факс: (4967) 65-74-00 Адрес электронной почты: oaorsp@mail.ru</p>
3	Предмет договора с указанием количества поставляемого товара, объема выполняемых работ, оказываемых услуг.	Ремонт помещений 1 этажа здания ОАО "РСП" по адресу: М.О., г/о Подольск, пос. Кузнечики, Октябрьский мост, д.8а в соответствии с Техническим заданием (Приложение №1)
4	Требования, установленные заказчиком, к качеству, техническим характеристикам товара, требования к их безопасности, к функциональным характеристикам товара, к размерам, упаковке, отгрузке товара и иные показатели, связанные с определением соответствия товара потребностям заказчика	Требования к работам, услугам приводятся в приложении 1 к настоящему разделу «Техническое задание» /Соответствие требованиям, установленным действующим законодательством РФ.
5	Требования к содержанию, форме, оформлению и составу заявки на участие в Запросе цен	<p>Заявка на участие в запросе цен должна содержать следующие сведения:</p> <ul style="list-style-type: none"> - наименование, сведения об организационно-правовой форме, о месте нахождения, почтовый адрес (для юридического лица), фамилия, имя, отчество(при наличии), паспортные данные, сведения о месте жительства (для физического лица), номер контактного телефона, адрес электронной почты участника закупки(при их наличии); - идентификационный номер налогоплательщика; - согласие участника закупки исполнить условия договора, указанные в извещении о проведении запроса цен; - цена товара, работы, услуги с указанием сведений о включенных или не включенных в нее расходах (расходы на перевозку, страхование, уплату таможенных пошлин, налогов, сборов и другие обязательные платежи); - копии документов, подтверждающих соответствие

		<p>участника закупки требованиям, установленным в извещении о проведении запроса цен;</p> <p>- документы, подтверждающие внесение денежных средств в качестве обеспечения заявки на участие в запросе цен, в случае, если в извещении о проведении запроса цен содержится указание на требование обеспечения такой заявки (платежное поручение, подтверждающее перечисление денежных средств в качестве обеспечения заявки на участие в запросе цен, или копия такого поручения);</p> <p>- по желанию участника иные сведения.</p> <p>Заявка на участие в запросе цен подается в запечатанном конверте. Вскрытие конверта осуществляется на заседании Комиссии.</p>
6	<p>Требования к описанию участниками закупки поставляемого товара, который является предметом закупки, его функциональных характеристик (потребительских свойств), его количественных и качественных характеристик, требования к описанию участниками закупки выполняемой работы, оказываемой услуги, которые являются предметом закупки, их количественных и качественных характеристик;</p>	<p>Описание участниками закупки объекта закупки (предмета запроса цен), в том числе: функциональных, технических и качественных характеристик, эксплуатационных характеристик объекта закупки (при необходимости), размеров, требований к упаковке и отгрузке товара и иных показателей, связанных с определением соответствия товара (работ, услуг) потребностям заказчика, осуществляется в соответствии с требованиями к предмету контракта, указанными в документации.</p> <p>При описании цифровых показателей характеристик товара (работ, услуг), в том числе условий гарантийного обслуживания, не допускается применение понятий «не более», «не менее», за исключением случаев, если заказчиком при описании показателей товара предусмотрены в соответствующем разделе позиции, которые не имеют конкретных значений и указание их допустимо в сопровождении словами «не более», «не менее»</p>
7	<p>Место, условия и сроки (периоды) поставки товара, выполнение работ, оказания услуг</p>	<p>Место выполнения работ М.О., г/о Подольск, , пос.Кузнечики, Октябрьский мост, д.8а.</p> <p>Срок выполнения работ: в течение 5 рабочих дней со дня подписания договора</p>
8	<p>Сведения о начальной (максимальной) цене договора (цене лота), руб.</p>	<p>236 211,90 (Двести тридцать шесть тысяч двести одиннадцать) рублей 09 коп.</p>
9	<p>Форма, сроки и порядок оплаты товара, услуг</p>	<p>Оплата осуществляется в безналичной форме</p> <p>- авансирование не предусмотрено;</p> <p>- оплата (100%) за фактически выполненную Работу производится на основании подписанного Сторонами Акта сдачи-приемки выполненной работы, в срок не позднее 90 календарных дней с момента ввода объекта в эксплуатацию.</p>
10	<p>Порядок формирования цены договора (цены лота) (с учетом или без учета расходов на перевозку, страхование, уплату таможенных пошлин, налогов и других обязательных платежей)</p>	<p>В цену договора включены: стоимость работ, материалов, налогов, включая НДС, сборов и другие обязательные платежи, а также расходы на проектные работы, согласования, коэффициенты дефляции и зимнего удорожания, расходы, связанные со сдачей и вводом объекта в эксплуатацию. Подрядчик не вправе требовать от Заказчика возмещения каких-либо дополнительных затрат.</p>
11	<p>Место, дата начала и окончания срока подачи заявок</p>	<p>ОАО «РСП» Московская область, г/о Подольск, п. Кузнечики, Октябрьский мост, д.8А</p> <p>с 24 мая 2016 года по 28 мая 2016 года 10:00 (время московское)</p>

12	Требования к участникам размещения заказа	<p>К участникам предъявляются следующие требования:</p> <ul style="list-style-type: none"> - отсутствие в реестрах недобросовестных поставщиков согласно федеральным законам № 94-ФЗ от 21.07.2005г., № 44-ФЗ от 05.04.2013 и № 223-ФЗ от 18.07.2011г.; - соответствие участников закупки требованиям, устанавливаемым в соответствии с законодательством РФ к лицам, осуществляющим поставки товаров, выполнение работ, оказание услуг, являющихся предметом закупки: Приказ Минрегиона РФ от 30.12.2009 N 624 - наличие свидетельства СРО на выполнение следующих видов работ: III. Виды работ по строительству, реконструкции и капитальному ремонту. - не проведение ликвидации участника закупки – юридического лица и отсутствие решения арбитражного суда о признании участника закупки – юридического лица, индивидуального предпринимателя банкротом и об открытии конкурсного производства; - не приостановление деятельности участника закупки в порядке, предусмотренном КоАП РФ, на день подачи заявки на участие в закупке; - Для подтверждения наличия в штате квалификационных работников должны быть представлены следующие документы: копии трудовых договоров, копии трудовых книжек. <p>Несоответствие Участника закупки и/или заявки Участника закупки требованиям документации о запросе цен является основанием для отклонения заявки Участника закупки. Отклоненные заявки не подлежат оценке и сопоставлению.</p>
13	Документы, представляемые участником в составе заявки на участие для подтверждения их соответствия установленным требованиям	<p>Заявка на участие в запросе цен должна содержать следующие сведения:</p> <ul style="list-style-type: none"> - наименование, сведения об организационно-правовой форме, о месте нахождения, почтовый адрес (для юридического лица), фамилия, имя, отчество(при наличии), паспортные данные, сведения о месте жительства (для физического лица), номер контактного телефона, адрес электронной почты участника закупки(при их наличии); - идентификационный номер налогоплательщика; - согласие участника закупки исполнить условия договора, указанные в извещении о проведении запроса цен; - цена товара, работы, услуги с указанием сведений о включенных или не включенных в нее расходах (расходы на перевозку, страхование, уплату таможенных пошлин, налогов, сборов и другие обязательные платежи); - копии документов, подтверждающих соответствие участника закупки требованиям, установленным в извещении о проведении запроса цен; - документы, подтверждающие внесение денежных средств в качестве обеспечения заявки на участие в запросе цен, в случае, если в извещении о проведении запроса цен содержится указание на требование обеспечения такой заявки (платежное поручение, подтверждающее перечисление денежных средств в качестве обеспечения заявки на участие в запросе цен, или копия такого поручения); - по желанию участника иные сведения.
14	Место и дата рассмотрения предложений участников закупки и подведения итогов закупки	г/о Подольск, п. Кузнечики, Октябрьский мост, д.8А 30 мая 2016 года в 10:00
15	Место и срок размещения протокола подведения	Общероссийский официальный сайт http://zakupki.gov.ru , и официальный сайт ОАО «РСП» rsp-podolsk.ru

	итогов Запроса цен	до 02 июня 2016 года
16	Размер обеспечения заявки	<p>обеспечение заявки на участие в запросе цен установлено в размере 15% от начальной (максимальной) цены договора и составляет 35 431,80 (Тридцать пять тысяч четыреста тридцать один) рубль 80 копеек.</p> <p>Порядок внесения денежных средств в качестве обеспечения заявки на участие в запросе цен:</p> <p>Документом, подтверждающим внесение денежных средств в качестве обеспечения заявки на участие в запросе цен, является платежное поручение, подтверждающее перечисление денежных средств в качестве обеспечения заявки на участие в запросе цен, или копия такого поручения.</p> <p>В поле «Назначение платежа» платежного поручения, указать назначения платежа (обеспечение заявки на участие в запросе цен), Реквизиты для перечисления на счет ИНН 5074114756 КПП 507401001 ПАО БАНК «ВОЗРОЖДЕНИЕ» г. Москва БИК 044525181 р/с 40702810204000141396 к/с 30101810900000000181</p> <p>Все заявки на участие в запросе цен, в которых отсутствует документ (или копия такого документа), подтверждающий внесение денежные средства в качестве обеспечения заявки на участие в запросе цен, отклоняются как не соответствующие требованиям документации.</p> <p>Частичное внесение денежных средств в качестве обеспечения заявки на участие в запросе цен не допускается и приравнивается к его отсутствию.</p> <p>Перечисление (внесение) денежных средств в качестве обеспечения заявки на участие в запросе цен третьими лицами не допускается.</p> <p>Возврат обеспечения заявки участнику, подавшему заявку и не допущенному к участию в запросе цен, осуществляется в течение пяти рабочих дней со дня подписания протокола рассмотрения и оценки заявок.</p> <p>Возврат обеспечения заявки участнику, который участвовал в запросе цен, но не стал победителем, осуществляется в течение пяти рабочих дней со дня подписания протокола рассмотрения и оценки заявок.</p> <p>Возврат обеспечения заявки победителю запроса цен, осуществляется в течение пяти рабочих дней со дня заключения с ним договора.</p> <p>Обеспечения исполнения договора, а также обеспечения исполнения гарантийных обязательств по договору не установлено</p>
17	Сведения о валюте, используемой для формирования цены договора и расчетов с поставщиками	Рубли РФ
18	Размер обеспечения исполнения договора, срок и порядок его предоставления	Не предусмотрено
19	Сведения о праве заказчика изменить количество товара, объем выполняемых работ	В соответствии с проектом договора
20	Перечень документов, подтверждающих соответствие товара, требованиям, установленным в	<ul style="list-style-type: none"> - Свидетельство СРО о допуске к видам работ, оказывающих влияние на безопасность объектов капитального строительства (в соответствии с п. 12 настоящей информационной карты/ извещения); - Сертификаты соответствия на используемые оборудование и

	соответствии с законодательством РФ, в случае, если в соответствии с законодательством РФ установлены требования к таким товарам, работам, услугам.	материалы; - Гарантийная документация.
21	Требования к сроку и (или) объему предоставления гарантий качества оказываемых услуг	В соответствии с проектом договора
22	Привлечение субподрядчиков (соисполнителей)	Не допускается
23	Срок подписания договора участником, обязанным заключить договор	Договор должен быть заключен Заказчиком не ранее десяти дней со дня размещения на Официальном сайте протокола рассмотрения и оценки заявок на участие в запросе цен и не позднее двадцати дней со дня подписания указанного протокола.
24	Сведения о возможности проведения переторжки и порядок её проведения	Не предусмотрено
25	Возможность отказа заказчика от проведения Запроса цен	Извещение об отказе от проведения запроса цен размещается не позднее, чем за три дня до даты окончания срока подачи заявок на участие в запросе цен в порядке, установленном для Официального размещения на Официальном сайте извещения о проведении запроса цен.
26	Формы, порядок, дата начала и дата окончания срока предоставления участникам закупки разъяснений положений документации о закупке	Разъяснение участникам закупки положений документации не предоставляется
27	Срок, место и порядок предоставления документации о закупке, размер, порядок и сроки внесения платы, взимаемой заказчиком за предоставление документации, если такая плата установлена заказчиком, за исключением случаев предоставления документации в форме электронного документа	Документация о закупке в виде электронного документа доступна для ознакомления на сайте http://zakupki.gov.ru с момента публикации настоящего извещения.

Техническое задание

на ремонт помещений 1 этажа здания ОАО "РСП" по адресу: М.О., г/о Подольск, , пос.Кузнечики, Октябрьский мост, д.8а

Основные требования.

Для выполнения отдельных видов работ, требующих наличие высококвалифицированного персонала или специально обученного персонала.

Все работы должны быть произведены в соответствии с приказом Министерства экономического развития РФ от 4 июня 2010 г. N 229 "О требованиях энергетической эффективности товаров, используемых для создания элементов конструкций зданий, строений, сооружений, в том числе инженерных систем ресурс снабжения, влияющих на энергетическую эффективность зданий, строений, сооружений".

Основные положения по организации ремонта.

Акт допуска на объект оформляется на период производства работ. Организация доступа на территорию, продолжительность рабочего времени должны быть согласованы с Заказчиком до начала производства работ. Подрядчик имеет право привлекать к выполнению работ субподрядные организации. Подрядчик несёт ответственность перед Заказчиком за неисполнение или ненадлежащее исполнение обязательств Субподрядчиками. К работам, обозначенным техническим заданием, должны привлекаться специализированные организации, располагающие техническими средствами строительства и укомплектованные обученным квалифицированным персоналом. В своей производственной деятельности персонал Подрядчика обязан использовать только сертифицированные материалы. До начала производства работ Подрядчику необходимо предоставить Заказчику:

- график производства работ;
- акты допусков;
- приказы на работников, приложив копии их документов (регистрацию, миграционные карты и паспорта);
- предоставить список транспорта, задействованного при проведении ремонта, въезжающего на территорию объекта.

Подрядчик обязан:

- выполнять работы в соответствии с нормативными сроками и утвержденным Заказчиком графиком проведения ремонтных работ на объекте;
- вести общий журнал КС-6;
- соблюдать требования правил безопасного ведения общестроительных работ, работ в электрических, тепловых сетях и на энергетическом оборудовании;
- устранять нарушения, замечания, выявленные представителями контролирующих органов и специалистами Заказчика;
- акты на скрытые работы оформлять в период производства работ;

Перемещение инвентаря и оборудования учреждения выполняется силами Подрядчика.

Подрядчику необходимо заблаговременно приглашать представителя Заказчика для составления акта на каждый вид скрытых работ с разрешением выполнения последующих работ. Для принятия скрытых видов работ направлять Заказчику телефонограмму, не менее чем за 3 (три) дня и при готовности объекта известить об этом Заказчика в трехдневный срок.

В случае выявленных нарушений технологического процесса, отклонения от технического задания Заказчик имеет право остановить производство работ, с отметкой в общем журнале КС-6. В случае получения Подрядчиком от Заказчика письменного запрета в общем журнале работ формы КС-6 на дальнейшее проведение работ Подрядчик обязан немедленно приостановить работы и возобновить их только после устранения недостатков и получения письменного разрешения на их возобновление от Заказчика.

Подрядчику необходимо согласовать с Заказчиком, место складирования применяемых материалов и оборудования.

Подрядчик передает Заказчику до начала приемки работ по комплексному ремонту исполнительную документацию 3 (три) экземпляра на бумажном носителе и 1 экземпляр на электронном носителе, акт выполненных работ и приглашает представителей Заказчика на приемку выполненных работ письменно или по каналам телефонной связи за 3 дня до начала приемки.

Заказчик в течение 5 дней с момента получения исполнительной документации и акта приёмки выполненных работ обязан подписать акт о приемке выполненных работ или предоставить мотивированный отказ от приемки работ. В случае мотивированного отказа Заказчика от приемки выполненных работ, сторонами составляется двухсторонний акт обнаруженных строительных недостатков с перечнем необходимых доработок, с указанием срока.

В течение 3-х (трех) дней после подписания акта приемки объекта в эксплуатацию по окончании комплексного ремонта Подрядчику необходимо вывезти за пределы объекта принадлежащие ему материалы, оборудование, транспортные средства, инструменты, приборы, инвентарь, изделия и конструкции.

Перенос существующих сетей энергоснабжения, компьютерных линий и линий телефонной связи, систем пожарной безопасности, оповещения о пожаре и видеонаблюдения осуществляется только в соответствии с Правилами устройства электроустановок, утвержденными Министерством энергетики Российской Федерации, приказ от 8 июля 2002 г. № 204 в присутствии эксплуатирующей организации и после согласования с Заказчиком, о чем Подрядчик должен его уведомить за 3(три) дня до начала работ.

При повреждении данных сетей и систем Подрядчик обязан устранить повреждения за свой счет в течении 24 часов без изменения общего срока ремонта указанного в контракте и сдать по Акту.

Объем выполняемых работ

№ п/п	Наименование работ и затрат	Единица измерения	Количество
1	2	3	4
Раздел: Ремонт кабинета юристов			
1	Разборка плинтусов деревянных	100 М ПЛИНТУСА	0,12
2	Разборка покрытий полов из линолеума	100 м2 покрытия	0,1
3	Покрытие поверхностей грунтовкой глубокого проникновения за 2 раза стен, венканалов, оконных откосов	100 м2 покрытия	0,34
3,1	Грунтовка акриловая глубокого проникновения	т	0,0045
4	Окрашивание водоэмульсионными составами поверхностей стен, ранее окрашенных водоэмульсионной краской с расчисткой старой краски более 35%	100 м2 окрашиваемой поверхности	0,34
5	Краски водно-дисперсионные акриловые высококачественные	кг	10
6	Устройство покрытий из линолеума насухо со свариванием полотнищ в стыках	100 м2 покрытия	0,1
7	Линолеум коммерческий толщ.2,5 мм, шириной 2500мм	м2	12
8	Устройство плинтусов	100 М ПЛИНТУСА	0,12
9	Плинтуса для полов	1 м	12,5
10	Заглушка торцевая для пластикового плинтуса	шт.	1
11	Уголки внутренний и наружный для пластикового плинтуса	шт.	2
12	Соединитель для пластикового плинтуса	шт.	2
13	Замена: Светильник в подвесных потолках, количество ламп в светильнике до 4	100 шт.	0,01
14	Светильник потолочный с рассеивателем из полистирола типа ЛПО 4х40-002	шт.	1
15	Лампы люминесцентные ртутные низкого давления типа ЛБ 40	10 шт.	0,4
16	Установка решеток жалюзийных штампованных нерегулируемых (РШ)	1 решетка	1
17	Решетки нерегулируемые марка РШ-100, размер 100х100 мм	шт.	1
18	Короба электротехнические пластмассовые шириной до 40 мм	100 м	0,03
19	Прокладка кабеля в кабель-канале, сечением до 3х4 мм ²	100 м	0,06
20	Кабель-канал (короб) 40х25 мм	100 м	0,03
21	Устройство деревянной стеновой панели	100М2	0,01
Раздел: Ремонт кабинета начальников линейных служб			
1	Ремонт штукатурки внутренних стен по камню и бетону цементно-известковым раствором, площадью отдельных мест до 1 м2 толщиной слоя до 20 мм	100 м2 отремонтированной поверхности	0,09

2	Ремонт штукатурки откосов внутри здания по камню и бетону цементно-известковым раствором прямолинейных	100 м2 отремонтированной поверхности	0,01
3	Покрытие поверхностей грунтовкой глубокого проникновения за 2 раза стен, оконных откосов	100 м2 покрытия	0,3
3,1	Грунтовка акриловая глубокого проникновения	т	0,0055
4	Шпатлевка при окраске по штукатурке и сборным конструкциям стен, подготовленных под окраску	100 м2 окрашиваемой поверхности	0,1
5	Оклейка обоями стен по монолитной штукатурке и бетону тиснеными и плотными	100 м2 оклеиваемой и обиваемой поверхности	0,25
6	Окраска поливинилацетатными вододисперсионными составами стен, по обоям под покраску, оконных откосов	100 м2 окрашиваемой поверхности	0,3
6,1	Краска вододисперсионная ВЭАК-1180	т	0,02
7	Оклейка подоконников поливинилхлоридной декоративно-отделочной самоклеющейся пленкой	100 м2 оклеиваемой поверхности	0,01
8	Установка обрамления оконных откосов из уголков ПВХ на клею	100 п. м	0,05
9	Установка: короба электротехнические, пластмассовые шириной до 40 мм	100 м	0,1
10	Прокладка сущ.кабеля в кабель-канале, сечением до 3х4 мм2	100 м	0,2
11	Разводка по устройствам и подключение жил кабелей или проводов сечением до 10 мм2	100 жил	0,06
12	Кабель-канал (короб) 40х25 мм	100 м	0,06
13	Кабель-канал (короб) 12х12 мм	100 м	0,04
14	Кабель силовой с медными жилами с поливинилхлоридной изоляцией и оболочкой, не распространяющий горение марки ВВГнг, напряжением 0,66 кВ, с числом жил - 3 и сечением 2,5 мм2	1000 м	0,02
Раздел: Ремонт кабинета системного администратора			
1	Разборка плинтусов деревянных	100 М ПЛИНТУСА	0,11
2	Разборка покрытий полов из линолеума	100 м2 покрытия	0,08
3	Ремонт штукатурки внутренних стен по камню и бетону цементно-известковым раствором, площадью отдельных мест до 1 м2 толщиной слоя до 20 мм	100 м2 отремонтированной поверхности	0,015
4	Покрытие поверхностей грунтовкой глубокого проникновения за 2 раза стен	100 м2 покрытия	0,32
4,1	Грунтовка акриловая глубокого проникновения	т	0,00416
5	Окрашивание вододисперсионными составами поверхностей стен, ранее окрашенных вододисперсионной краской с расчисткой старой краски более 35%	100 м2 окрашиваемой поверхности	0,32
5,1	Краска вододисперсионная ВЭАК-1180	т	0,01

6	Устройство покрытий из линолеума насухо со свариванием полотнищ в стыках	100 м2 покрытия	0,08
7	Линолеум коммерческий толщ.2,5 мм, шириной 2500мм	м2	10
8	Устройство плинтусов поливинилхлоридных	100 М ПЛИНТУСА	0,11
9	Плинтуса для полов с кабель-каналом пластиковые, 22x49 мм	1 м	12,5
10	Укладка металлического накладного профиля по полу	100 м профиля	0,01
11	Профили стыкоперекрывающие из алюминиевых сплавов (порожки) с покрытием, шириной 30 мм	1 м	1
12	Установка вентилятора, количество подключаемых концов до 2	1 ШТ.	1
13	Стоимость вентилятора	ШТ	1
14	Уголок крепежный на плинтус	шт.	8
Раздел: Ремонт кабинета ОДС			
1	Ремонт штукатурки внутренних стен по камню и бетону цементно-известковым раствором, площадью отдельных мест до 1 м2 толщиной слоя до 20 мм	100 м2 отремонтированной поверхности	0,05
2	Покрытие поверхностей грунтовкой глубокого проникновения за 2 раза стен, венканалов, оконных откосов	100 м2 покрытия	0,74
2,1	Грунтовка акриловая глубокого проникновения	т	0,00962
3	Шпатлевка при окраске по штукатурке и сборным конструкциям стен, подготовленных под окраску	100 м2 окрашиваемой поверхности	0,05
4	Оклейка обоями стен по монолитной штукатурке и бетону тиснеными и плотными	100 м2 оклеиваемой и обиваемой поверхности	0,5
5	Окраска поливинилацетатными вододисперсионными составами стен, по обоям под покраску	100 м2 окрашиваемой поверхности	0,5
5,1	Краска вододисперсионная	кг	20,3
6	Окрашивание вододисперсионными составами поверхностей стен, ранее окрашенных вододисперсионной краской с расчисткой старой краски более 35%	100 м2 окрашиваемой поверхности	0,24
6,1	Краска вододисперсионная	кг	9,7
7	Устройство плинтусов поливинилхлоридных	100 М ПЛИНТУСА	0
8	Устройство плинтусов деревянных	100 М ПЛИНТУСА	0,25
9	Укладка металлического накладного профиля по полу	100 м профиля	0,01
10	Профили стыкоперекрывающие из алюминиевых сплавов (порожки) с покрытием, шириной 30 мм	1 м	1
11	Оклейка подоконников поливинилхлоридной декоративно-отделочной самоклеющейся пленкой	100 м2 оклеиваемой поверхности	0,016

12	Сверление отверстий электроперфоратором диаметром до 20 мм	100 отверстий	0,12
13	Очистка помещений от строительного мусора	100 т мусора	0,0064
14	Затаривание строительного мусора в мешки	1 Т	0,64
15	Погрузка и разгрузка мусора	1 Т	0,64
16	Вывоз строительного мусора на расст.10км.	1 Т	0,64
Раздел: Ремонт внутренней канализации и водоснабжения			
1	Смена кранов водоразборных	100 шт.	0,01
2	Установка фланцевых соединений на стальных трубопроводах диаметром 50 мм	1 соединение	2
3	Смена сгонов у трубопроводов диаметром до 50 мм	100 сгонов	0,01
4	Установка заглушек диаметром трубопроводов до 100 мм	100 заглушек	0,13
5	Установка заглушек диаметром трубопроводов до 150 мм	100 заглушек	0,01

Раздел: ОБРАЗЦЫ ФОРМ ОСНОВНЫХ ДОКУМЕНТОВ, ВКЛЮЧАЕМЫХ В ЗАЯВКУ НА УЧАСТИЕ В ЗАПРОСЕ ЦЕН

Форма 1.

Фирменный бланк участника

« ___ » _____ 20__ года № _____

ЗАЯВКА НА УЧАСТИЕ В ЗАПРОСЕ ЦЕН

Изучив извещение о проведении запроса цен на выполнение работ по **капитальному ремонту административного здания** на Общероссийском официальном сайте <http://zakupki.gov.ru> документацию по проведению запроса цен, и принимая установленные в них требования и условия запроса цен,

(полное наименование участника в запросе цен)

зарегистрированное по адресу _____,
(юридический адрес участника в запросе цен)

согласны исполнить условия договора на выполнение работ по ремонту помещений 1 этажа здания ОАО "РСП" по адресу: М.О., г/о Подольск, , пос. Кузнечики, Октябрьский мост, д.8а, указанные в извещении о проведении запроса цен, на общую сумму _____ (_____) руб. ___ коп., в том числе НДС _____ (_____) руб. ___ коп.

Цена товара, работы, услуги с указанием сведений о включенных или не включенных в нее расходах (В цену договора включены: стоимость работ, материалов, налогов, включая НДС, сборов и другие обязательные платежи, а также расходы на проектные работы, согласования, коэффициенты дефляции и зимнего удорожания, расходы, связанные со сдачей и вводом объекта в эксплуатацию. Подрядчик не вправе требовать от Заказчика возмещения каких-либо дополнительных затрат).

Срок выполнения работ (оказании услуг): _____.

Настоящим подтверждаем, что против _____ (наименование участника) не проводится процедура ликвидации, не принято арбитражным судом решения о признании _____ (наименование участника) банкротом, деятельность _____ (наименование участника) не приостановлена, а также, что размер задолженности по начисленным налогам, сборам и иным обязательным платежам в бюджеты любого уровня или государственные внебюджетные фонды за прошедший календарный год не превышает _____ % _____ (значение указать цифрами и прописью) балансовой стоимости активов _____ (наименование участника) по данным бухгалтерской отчетности за последний завершенный отчетный период, на имущество не наложен арест по решению суда, административного органа.

Отсутствие сведений об участнике _____ (наименование участника) в Реестре недобросовестных поставщиков.

В случае признания нас победителем Запроса цен мы берем на себя обязательства подписать со своей стороны договор в соответствии с требованиями документации Запроса цен и условиями нашей заявки в течение 3 (трех) рабочих дней с даты получения от заказчика проекта договора и представить все подписанные экземпляры договора заказчику.

В случае, если нашей заявке будет присвоен второй номер, а победитель Запроса цен будет признан уклонившимся от заключения договора с заказчиком, мы обязуемся подписать данный договор в соответствии с требованиями документации Запроса цен и условиями нашей заявки.

В соответствии с инструкциями, полученными от Вас в документации Запроса цен, информация по сути нашей заявки представлена в следующих документах, которые являются неотъемлемой частью нашей заявки:

№ п/п	Наименование документа <i>[указываются документы, перечисленные в пункте 5 и 12 раздела «Информационная карта»]</i>	№ страницы	Число страниц
1.			
2.			
3.			
4.			
5.			
6.			
7.			

(Подпись уполномоченного представителя)

(ФИО и должность подписавшего)

М.П.

ИНСТРУКЦИИ ПО ЗАПОЛНЕНИЮ

1. Данные инструкции не следует воспроизводить в документах, подготовленных участником на участие в Запросе цен.

2. Заявку на участие в Запросе цен следует оформить на официальном бланке участника. Участник присваивает заявке дату и номер в соответствии с принятыми у него правилами документооборота.

3. Участник должен указать свое полное наименование (с указанием организационно-правовой формы) и юридический адрес.

Участник должен перечислить и указать объем каждого из прилагаемых к заявке документов, определяющих суть технико-коммерческого предложения участника Запроса цен.

Запрос цен на право заключения договора на _____

АНКЕТА УЧАСТНИКА ЗАПРОСА ЦЕН (Форма 2)

Участник Запроса цен: _____

№	Наименование	Сведения об участнике запроса цен
1.	Фирменное наименование (полное и сокращенное наименования организации либо Фамилия, имя, отчество (при наличии) участника – физического лица, в том числе зарегистрированного в качестве индивидуального предпринимателя)	
2.	Организационно - правовая форма	
3.	Свидетельство о внесении в Единый государственный реестр юридических лиц/индивидуальных предпринимателей (дата и номер, кем выдано) (по желанию участника) либо паспортные данные для участника, сведения о месте жительства – для физического лица	
4.	ИНН	
5.	Юридический адрес (страна, адрес)	
6.	Почтовый адрес (страна, адрес)	
7.	Фактическое местоположение (место нахождения)	
8.	Телефоны (с указанием кода города) (при наличии)	
9.	Факс (с указанием кода города) (при наличии)	
10.	Адрес электронной почты (при наличии)	

(Подпись уполномоченного представителя)

М.П.

(ФИО и должность подписавшего)**ИНСТРУКЦИИ ПО ЗАПОЛНЕНИЮ**

1. Данные инструкции не следует воспроизводить в документах, подготовленных участником на участие в запросе цен.
2. Участник приводит номер и дату заявки, приложением к которой является данная анкета участника запроса цен.
3. Участник указывает свое фирменное наименование (в т.ч. организационно-правовую форму).
4. Заполненная участником анкета должна содержать все сведения, указанные в таблице. В случае отсутствия каких-либо данных указать слово «нет».

Открытое Акционерное Общество «Ремонтно-строительное предприятие», именуемое в дальнейшем **Заказчик**, в лице генерального директора Белевцева Александра Рудольфовича, действующего на основании Устава, с одной стороны, и _____ именуемое в дальнейшем **Подрядчик**, в лице _____, действующего на основании _____, с другой стороны, совместно именуемые в дальнейшем стороны, с соблюдением требований Федерального закона от 18.07.2011г. № 223-ФЗ «О закупках товаров, работ, услуг отдельными видами юридических лиц», на основании результатов размещения заказа путем проведения запроса цен (протокол № ____ от ____ 2016 г.), заключили настоящий договор на выполнение работ по **капитальному ремонту объектов электросетевого хозяйства** о нижеследующем

1. ПРЕДМЕТ ДОГОВОРА

1.1. По настоящему договору Заказчик поручает, а Подрядчик принимает на себя обязательство выполнить, согласно сметы, работы по капитальному ремонту на объектах Заказчика, а также провести все проектные работы и мероприятия по сдаче и подключению объектов электросетевого хозяйства.

1.2. Заказчик обязуется принять и оплатить следующую работу: Ремонт помещений 1 этажа здания ОАО "РСР" по адресу: М.О., г/о Подольск, , пос.Кузнечики, Октябрьский мост, д.8а . Объём и стоимость работ перечисляются в сметах и являются неотъемлемой частью настоящего договора (Приложение №1).

2. ЦЕНА ДОГОВОРА И ПОРЯДОК РАСЧЕТОВ

2.1. Общая сумма (цена) договора составляет _____(_____) руб., в том числе НДС (18 %) _____ руб.

В цену договора включены: стоимость работ, материалов, налогов, включая НДС, сборов и другие обязательные платежи, а также расходы на проектные работы, согласования, коэффициенты дефляции и зимнего удорожания, расходы, связанные со сдачей и вводом объекта в эксплуатацию.

Подрядчик не вправе требовать от Заказчика возмещения каких-либо дополнительных затрат.

2.2. Окончательная оплата выполненных работ осуществляется Заказчиком после полного восстановления нарушенного благоустройства на месте проведения работ Подрядчиком.

2.3. Авансирование не предусмотрено

2.4. Оплата (100%) за фактически выполненную Работу производится на основании подписанного Сторонами Акта сдачи-приемки выполненной работы, в срок не позднее 90 календарных дней с момента ввода объекта в эксплуатацию.

3. СРОКИ ИСПОЛНЕНИЯ ДОГОВОРА

3.1. Начало работ с момента заключения настоящего договора.

3.2. Окончание работ – в течение 5 рабочих дней со дня подписания договора.

3.3. Необходимость выполнения дополнительных работ, виды дополнительных работ, сроки их исполнения определяются Сторонами в дополнительном соглашении. Началом выполнения дополнительных работ является дата подписания Сторонами дополнительного соглашения.

3.4. Подрядчик несет ответственность за нарушение как начального, конечного, так и промежуточных сроков выполнения работы.

4. ОБЯЗАТЕЛЬСТВА СТОРОН.

4.1. Обязанности Подрядчика.

4.1.1. Выполнить работы предусмотренные Договором, передать исполнительную документацию Заказчику согласно требуемых норм и сдать результат выполненных работ Заказчику в сроки, установленные в разделе 3 настоящего Договора.

4.1.2. Гарантировать качество выполненных работ и их соответствие требованиям действующих ГОСТов

4.1.3. Перед началом, при производстве работ, а также по их окончании подрядчик обязан выполнить следующие условия договора:

- 1) До начала работ:
 - разработать проектно-сметную документацию и согласовать её со всеми заинтересованными организациями, юридическими и физическими лицами;
 - оформить акт допуска на включение электроустановки;
 - оформить ордер на производство земляных работ.
- 2) Во время производства работ
 - Производить работы в полном соответствии с проектно-сметной документацией и действующими Строительными нормами и правилами.
 - Обеспечить выполнение необходимых мероприятий по технике безопасности, охране окружающей среды и соблюдение правил санитарии во время проведения работ.
 - Не передавать третьим лицам ни полностью, ни частично свои обязательства по настоящему Договору.
 - Не использовать какие-либо вышеперечисленные документы или иную поступившую от Заказчика информацию, кроме как в целях реализации настоящего Договора, без предварительного письменного согласия Заказчика.
 - Предоставлять копии ордеров на открытие и закрытие производства земляных работ из органов Технадзора.
- 3) По завершении работ и сдаче объекта заказчику должны быть представлены следующие документы:
 - Акт осмотра электроустановки;
 - Разрешение на допуск в эксплуатацию электроустановки;
 - Записка о подаче напряжения энергосбытовой организацией;
 - Записка о включении от вышестоящей сетевой организации;
 - Акты скрытых работ;
 - Исполнительный чертёж;
 - Сертификаты на материалы и оборудование;
 - Паспорта на оборудование;

4.1.11. После окончания проведения земляных работ восстановить нарушенное благоустройство в полном объеме.

4.1.12. Выполнять в полном объеме все свои обязанности, предусмотренные в других разделах Договора.

4.2 Обязанности Заказчика.

4.2.1. Производить приемку выполненных работ в порядке, предусмотренном настоящим Договором.

4.2.2. Оплатить выполненные работы в размере, сроки и порядке, предусмотренным настоящим Договором.

4.2.3. Допускать в надлежащем порядке персонал Подрядчика к месту производства работ, создав все необходимые условия для выполнения данных работ.

4.2.4. Оказывать Подрядчику необходимое содействие в реализации Договора по вопросам, входящим в его компетенцию.

4.2.5. Выполнять в полном объеме все свои обязательства, предусмотренные в других разделах Договора.

4.3. Иные права и обязанности Сторон.

4.3.1. Иные права и обязанности Сторон вытекают из условий Договора и действующего законодательства Российской Федерации.

5. ПРОИЗВОДСТВО РАБОТ.

5.1. Стороны перед началом работ назначают своих представителей, ответственных за обеспечение проведения работ.

5.2. Представитель Заказчика производит технический надзор и контроль за качеством выполняемых работ.

5.3. Применяемые материалы, изделия и оборудование должны соответствовать соответствующим ГОСТам, СНИПам и прочим применимым стандартам.

5.4. Подрядчик обязан заблаговременно представлять представителю Заказчика данные о выбранных им материалах и оборудовании (включая соответствующие паспорта, сертификаты соответствия нормам РФ, сертификаты соответствия экологическим нормам), получать его одобрение на их применение и использование. В случае, если представитель Заказчика отклонил использование материалов или оборудования из-за их несоответствия стандартам качества или ранее одобренным образцам, Подрядчик обязан за свой счет и своими силами произвести их замену.

5.5. Подрядчик письменно за 3 (три) дня до начала приемки извещает представителя Заказчика о готовности отдельных этапов работ. Их готовность подтверждается двухсторонними актами промежуточной приемки работ.

5.6. Сдаче-приемке по Договору подлежат результаты всех работ, в том числе скрытых. Подрядчик вправе приступать к выполнению последующих работ только после приемки Заказчиком скрытых работ по акту освидетельствования.

5.7. Заказчик обязан в сроки, установленные п. 5.15 настоящего Договора с участием Подрядчика осмотреть и принять выполненную работу (ее результат), а при обнаружении отступлений от Договора, ухудшающих результат работы, или иных недостатков в работе немедленно заявить об этом Подрядчику.

5.8. Подрядчик, обнаруживший в ходе выполнения работ не учтенные в технической документации работы и в связи с этим необходимость проведения дополнительных работ и увеличения сметной стоимости работ, обязан сообщить об этом Заказчику.

5.9. При неполучении от Заказчика ответа на свое сообщение в течение 5(пяти) рабочих дней, Подрядчик обязан приостановить соответствующие работы.

5.10. В случае, если на любых стадиях выполнения работ будут обнаружены некачественно выполненные работы, представитель Заказчика составляет акт, а Подрядчик обязан своими силами и без увеличения цены Договора в кратчайший срок переделать эти работы для обеспечения их надлежащего качества и сдачи Заказчику.

5.11. Подрядчик должен представлять представителю Заказчика отчет о выполнении работ по каждому этапу.

5.12. Если при выполнении работ обнаруживаются препятствия к надлежащему исполнению Договора, каждая из сторон обязана принять все зависящие от нее разумные меры по устранению таких препятствий. Сторона, не исполнившая этой обязанности, утрачивает право на возмещение убытков, причиненных тем, что соответствующие препятствия не были устранены.

5.13. Сдача результата работ Подрядчиком и приемка его Заказчиком оформляются Актом сдачи-приемки выполненных работ (ф. КС-2), подписанным обеими сторонами. При отказе одной из сторон от подписания Акта в нем делается отметка об этом и акт подписывается другой стороной.

5.14. Подрядчик предоставляет Заказчику по факту выполненных работ справку о стоимости выполненных работ (ф. КС-3).

5.15. Заказчик обязуется принять выполненные и предъявленные Подрядчиком к сдаче работы и подписать Акт сдачи-приемки выполненных работ в течении 3-х(трех)

календарных дней с момента его составления, либо направить Подрядчику мотивированный отказ с указанием причин, препятствующих подписанию Акта.

5.16. Заказчик обязан с участием Подрядчика проверить и принять проектно-сметную документацию, а при обнаружении отступлений от Договора, ухудшающих результат работы, или иных недостатков в работе немедленно заявить об этом Подрядчику.

5.17. Подрядчик обязуется также передать Заказчику вместе с результатом работы информацию, касающуюся эксплуатации или иного использования Заказчиком результата работ.

6. ОТВЕТСТВЕННОСТЬ СТОРОН

6.1. Сторона, не исполнившая или ненадлежащим образом исполнившая обязательства по настоящему договору, обязана возместить другой стороне причиненные таким неисполнением убытки.

6.2. В случае просрочки Подрядчиком обязательств, предусмотренных пунктом 3.2 настоящего договора, Подрядчик уплачивает Заказчику пени в размере 0,1 % от стоимости не выполненных обязательств за каждый день просрочки.

6.3. Уплата неустойки не освобождает Подрядчика от обязанности устранения допущенных им нарушений.

6.4. За нарушение Заказчиком обязательств, предусмотренных настоящим договором Подрядчик вправе потребовать с Заказчика уплаты неустойки за несвоевременную оплату по вине Заказчика принятых работ в размере 1/300 (одной трехсотой) действующей на день уплаты пени ставки рефинансирования Центрального банка РФ от суммы просроченной оплаты за каждый день просрочки.

6.5. Во всем остальном, что не предусмотрено договором стороны несут ответственность в соответствии с действующим законодательством РФ.

7. ОБСТОЯТЕЛЬСТВА НЕПРЕОДОЛИМОЙ СИЛЫ

7.1. Стороны освобождаются от ответственности за частичное или полное неисполнение своих обязательств по настоящему договору, если их исполнению препятствует чрезвычайное и непредотвратимое при данных условиях обстоятельство (непреодолимая сила).

7.2. При возникновении обстоятельств непреодолимой силы, препятствующих исполнению обязательств по настоящему договору одной из сторон, она обязана оповестить другую сторону не позднее 10 дней с момента возникновения таких обстоятельств, при этом срок выполнения обязательств по настоящему договору переносится соразмерно времени, в течение которого действовали такие обстоятельства.

8. СРОК ДЕЙСТВИЯ, ПОРЯДОК ИЗМЕНЕНИЯ И РАСТОРЖЕНИЯ ДОГОВОРА

8.1. Настоящий договор считается заключенным после подписания его Сторонами.

8.2. Договор действует до полного исполнения сторонами своих обязательств по настоящему договору или до расторжения настоящего договора.

8.3. Настоящий договор с учетом требований Федерального закона «О размещении заказов на поставки товаров, выполнение работ, оказание услуг для государственных и муниципальных нужд», может быть изменен:

- по соглашению сторон, совершенному в письменной форме, за подписью уполномоченных лиц сторон;

При заключении дополнительного соглашения Заказчик должен соблюдать следующие принципы:

изменение предмета договора не допускается;

изменения ведут к обоснованному улучшению условий договора для Заказчика по сравнению с условиями текущей редакции договора и не ухудшают экономическую эффективность закупки;

изменяемые условия не были указаны в заявке, поданной для участия в закупке, или в документации о закупке и не ведут к ухудшению условий договора для заказчика по сравнению с условиями текущей редакции договора и не ухудшают экономическую эффективность закупки.

8.4 В случае если у Заказчика, заключившего договор на оказание услуг технического заказчика, по выполнению проектно-изыскательских работ, строительно-монтажных работ, в процессе исполнения договора возникла потребность в увеличении объема работ, неразрывно связанных с тем же объектом, Заказчик вправе увеличить объем работ и стоимость договора в размере не более 30 (тридцати) процентов от цены договора с соблюдением при заключении дополнительного соглашения принципов, указанных в п. 8.3 Договора.

8.5. Договор может быть расторгнут Заказчиком в одностороннем порядке.

8.6. При расторжении договора в одностороннем порядке по вине подрядчика Заказчик вправе потребовать от подрядчика возмещения причиненных убытков.

8.7. Договор считается измененным или расторгнутым с момента получения одной стороной уведомления другой стороны об одностороннем отказе от исполнения договора полностью или частично.

9. РАЗРЕШЕНИЕ СПОРОВ

9.1. Все споры и разногласия, которые могут возникнуть между сторонами по вопросам, не нашедшим своего разрешения в тексте данного договора, будут разрешаться путем переговоров на основе действующего законодательства.

9.2. При неурегулировании в процессе переговоров спорных вопросов, споры разрешаются в Арбитражном суде в порядке, установленном действующим законодательством.

Приложения к договору:

Приложение № 1 Смета.

10. АДРЕСА И БАНКОВСКИЕ РЕКВИЗИТЫ СТОРОН

ЗАКАЗЧИК:

ОАО «РСП»

142132, Московская область, г/о Подольск, п.

Кузнечики, Октябрьский мост, 8а

ИНН 5074114756 КПП 507401001

ПАО БАНК «ВОЗРОЖДЕНИЕ» г. Москва

р/с 40702810204000141396

к/с 30101810900000000181

БИК 044525181

ПОДРЯДЧИК:

11. ПОДПИСИ СТОРОН

ЗАКАЗЧИК:

Генеральный директор ОАО «РСП»

_____ А.Р.Белевцев

ПОДРЯДЧИК:

Смета

ЗАКАЗЧИК:

Генеральный директор ОАО «РСП»

_____ **А.Р.Белевцев**

ПОДРЯДЧИК:

Извещение о проведении закупки
(в редакции № 1 от 23.05.2016)

Номер извещения:

31603688145

Наименование закупки:

Ремонт 1-го этажа административного
здания ОАО "РСП"

Способ проведения закупки:

Запрос цен

Заказчик

Наименование организации:

Открытое акционерное общество
"Ремонтно-строительное предприятие"

Место нахождения:

142133, Московская, Октябрьский
мост, дом 8А

Почтовый адрес:

142133, Московская, Подольский,
Октябрьский мост, дом 8А

Контактная информация

Ф.И.О:

Веденков Дмитрий

Адрес электронной почты:

oaorsp@mail.ru

Телефон:

+7 (496) 7658264

Факс:

+7 (496) 7657400

Предмет договора

Лот №1

Сведения о позиции плана закупки:

План закупки № 2150138236, позиция
плана 370

Предмет договора:

Ремонт 1-го этажа административного
здания ОАО "РСП"

Начальная (максимальная) цена договора:

236 211.90 Российский рубль

Информация о товаре, работе, услуге:

№	Классификация по ОКПД2	Классификация по ОКВЭД2	Ед. измерения	Количество (Объем)	Дополнительные сведения
43.29.1	Работы	43.3 Работы	—	—	
1	строительно-монтажные прочие	строительные отделочные			

Место поставки товара, выполнения работ, оказания услуг для лота №1

Место поставки (адрес):

Московская область, г/о Подольск, п.
Кузнечики, Октябрьский мост, 8а

Требования к участникам закупки

Участники закупки должны отсутствовать в
реестре недобросовестных поставщиков

Информация о документации по закупке

Срок предоставления документации:

с 24.05.2016 по 28.05.2016

Место предоставления документации:

Московская область, г/о Подольск, п.
Кузнечики, Октябрьский мост, 8а

Порядок предоставления документации:

В соответствии с закупочной
документацией

Извещение о проведении закупки

Официальный сайт, на котором размещена документация:

www.zakupki.gov.ru

Размер, порядок и сроки внесения платы за предоставление документации по закупке

Размер платы:

Плата не требуется

Информация о порядке проведения закупки

Дата и время окончания подачи заявок (по местному времени):

28.05.2016 10:00

Рассмотрение заявок

Дата и время (по местному времени):

28.05.2016 11:00

Место:

Московская область, г/о Подольск, п. Кузнечики, Октябрьский мост, 8а

Подведение итогов

Дата и время (по местному времени):

30.05.2016 10:00

Место:

Московская область, г/о Подольск, п. Кузнечики, Октябрьский мост, 8а

Открытое Акционерное Общество «Ремонтно-строительное предприятие»

Адрес: 142132, Московская область, г/о Подольск, п. Кузнечики, Октябрьский мост, 8а
тел.: 8(4967) 65-82-64, 65-82-55, факс 65-74-00, электр. почта: oaorsp@mail.ru
ИНН 5074114756 КПП 507401001 р/с.40702810204000141396 в ПАО БАНК «ВОЗРОЖДЕНИЕ» г. Москва
БИК 044525181 кор./ счет 30101810900000000181

ПРОТОКОЛ № 31603688145

РАССМОТРЕНИЯ И ОЦЕНКИ ЗАЯВОК ЗАПРОСА ЦЕН № 31603688145
НА ПРАВО ЗАКЛЮЧЕНИЯ ДОГОВОРА НА РЕМОНТ ПОМЕЩЕНИЙ 1 ЭТАЖА ЗДАНИЯ ОАО "РСП"

г. Подольск

«30» мая 2016 года

На заседании комиссии по рассмотрению заявок на участие в запросе цен присутствовали:

Председатель комиссии:	Бабаев С.А.
Члены комиссии:	Козишникова В.А. Назаренко А.Н. Мишкина З.И. Морозов А.Ю.
Секретарь комиссии:	Веденков Д.В.

В состав единой комиссии входит 6 человек. Заседание проводится в присутствии 5-ти членов комиссии. Кворум имеется. Комиссия правомочна.

Заказчик – Открытое Акционерное Общество «Ремонтно-строительное предприятие»

Сведения о заказчике – адрес: 142133, Московская область, г/о Подольск, п. Кузнечики, Октябрьский мост, 8а.

тел.: 8(4967) 65-82-64, 65-82-55, факс 65-74-00, электр. почта: oaorsp@mail.ru

Место, дата проведения процедуры – рассмотрение заявок на участие в запросе цен осуществлялось по адресу: Московская область, г/о Подольск, п. Кузнечики, Октябрьский мост, 8а.

Адрес официального сайта: <http://zakupki.gov.ru>

Заседание комиссии началось 30 мая 2016 г. в 10-00 по местному времени.

Предмет запроса цен – Ремонт помещений 1 этажа здания ОАО "РСП"

Место выполнения работ – М.О., г/о Подольск, пос. Кузнечики, Октябрьский мост, д.8а

Начальная цена договора – **236 211,90** рублей (Двести тридцать шесть тысяч двести одиннадцать рублей 90 копеек).

На участие в запросе цен поступило: 2 (Две) заявки.

Номер заявки	Наименование участника	Предложенная сумма договора	Дата и время поступления заявки
1	ООО «ГРАД-ЭЛ»	229 125,50	26.05.2016 г. в 15:35
2	ООО «СТРОЙЭЛПРОМ»	205 401,66	27.05.2016 г. в 12:10

По итогам рассмотрения заявок путем голосования принято решение о соответствии предъявляемым требованиям:

1. ООО «ГРАД-ЭЛ»

Члены комиссии	Ф.И.О.	«За» принятие решения	«Против» принятия решения
Председатель комиссии	Бабаев С.А.	за	
Члены комиссии:	Назаренко А.Н.	за	

	Козишникова В.А.	за	
	Мишкина З.И.	за	
	Морозов А.Ю.	за	

2. ООО «СТРОЙЭЛПРОМ»

Члены комиссии	Ф.И.О.	«За» принятие решения	«Против» принятия решения
Председатель комиссии	Бабаев С.А.	за	
Члены комиссии:	Назаренко А.Н.	за	
	Козишникова В.А.	за	
	Мишкина З.И.	за	
	Морозов А.Ю.	за	

По итогам рассмотрения заявок на участие в запросе цен путем голосования принято решение о признании победителем Общество с ограниченной ответственностью «СТРОЙЭЛПРОМ»

Сведения о победителе запроса цен:

Полное фирменное наименование	Общество с ограниченной ответственностью «СТРОЙЭЛПРОМ»
Сокращенное наименование	ООО «СТРОЙЭЛПРОМ»
Сведения об организационно-правовой форме	Общество с ограниченной ответственностью
Сведения о месте нахождения	142100, Московская обл., г. Подольск, ул. 50 лет ВЛКСМ, д. 18А, пом. 14
Почтовый адрес	142100, Московская обл., г. Подольск, ул. 50 лет ВЛКСМ, д. 18А, пом. 14
Номер контактного телефона	8(4967) 65-49-47
ИНН	5036134303

Сведения об участнике, предложившем лучшую цену после победителя:

Полное фирменное наименование	Общество с ограниченной ответственностью «ГРАД-ЭЛ»
Сокращенное наименование	ООО «ГРАД-ЭЛ»
Сведения об организационно-правовой форме	Общество с ограниченной ответственностью
Сведения о месте нахождения	143397, город Москва, поселение Первомайское, п. Первомайское, ул. Центральная, д. 24, пом. 2
Почтовый адрес	143397, город Москва, поселение Первомайское, п. Первомайское, ул. Центральная, д. 24, пом. 2
Номер контактного телефона	8(929) 927-61-98
ИНН	7751011552

Заседание комиссии окончено 30 мая 2016 г. в 10 часов 00 минут по местному времени. Протокол подписан присутствующими на заседании членами закупочной комиссии:

Председатель комиссии

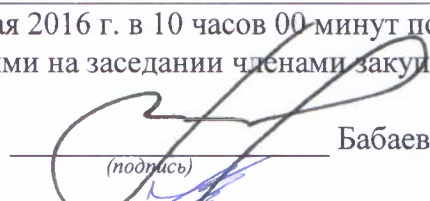
(подпись) Бабаев С.А.

Члены комиссии:



(подпись) Козишникова В.А.

(подпись) Назаренко А.Н.

(подпись) Мишкина З.И.

(подпись) Морозов А.Ю.

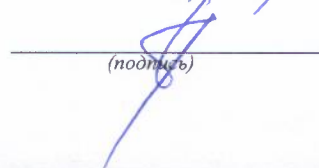
Секретарь комиссии:

(подпись) Веденков Д.В.

«УТВЕРЖДАЮ»

Генеральный директор ОАО «РСП»

_____ А.Р.Белевцев

ДОКУМЕНТАЦИЯ ЗАПРОСА ЦЕН

**На право заключения договора на капитальный ремонт
объектов электросетевого хозяйства
для Открытого акционерного общества
«Ремонтно-строительное предприятие»**

Подольск, 2016 г.

ПРИГЛАШЕНИЕ К УЧАСТИЮ В ЗАПРОСЕ ЦЕН

Настоящим приглашаются к участию в запросе цен, полная информация о котором указана в Разделе «Информационная карта запроса цен» настоящей документации, любые юридические лица независимо от организационно-правовой формы, формы собственности, места нахождения и места происхождения капитала, или любые физические лица, в том числе индивидуальные предприниматели.

Заинтересованные лица могут получить полный комплект документации запроса цен на Общероссийском официальном сайте <http://zakupki.gov.ru>, единой автоматизированной системе управления закупками <http://easuz.mosreg.ru/easuz223/> и официальном сайте ОАО «РСП» rsp-podolskrm.ru

Настоящая документация подготовлена в соответствии с Федеральным законом № 223-ФЗ, Положением о закупке, утвержденным в соответствии с Постановлением Правительства Московской области от 19.08.2014 № 666/31 «О мерах по реализации Федерального закона от 18.07.2011 № 223-ФЗ «О закупках товаров, работ, услуг отдельными видами юридических лиц» в Московской области» в редакции на дату размещения извещения о проведении закупки на Официальном сайте, а также иными нормативными правовыми актами, регулирующими отношения, связанные с осуществлением закупок, в целях повышения эффективности, результативности осуществления закупок товаров, работ, услуг.

В части, прямо не урегулированной законодательством Российской Федерации, проведение закупки регулируется настоящей Документацией.

Запрос цен

Под запросом цен понимается способ закупок, при котором информация о потребностях в товарах, работах, услугах для нужд Заказчика сообщается неограниченному кругу лиц путем размещения на Официальном сайте извещения о проведении запроса цен и победителем, в котором Комиссия признает участника закупки, предложившего наиболее низкую цену договора.

Запрос цен не является конкурсом либо аукционом. Таким образом, данный способ закупки не накладывает на Заказчика соответствующего объема гражданско-правовых обязательств по обязательному заключению договора с победителем запроса цен или иным его участником.

Заказчик, официально разместивший на Официальном сайте извещение о проведении запроса цен, вправе отказаться от его проведения. Извещение об отказе от проведения запроса цен размещается не позднее, чем за три дня до даты окончания срока подачи заявок на участие в запросе цен в порядке, установленном для Официального размещения на Официальном сайте извещения о проведении запроса цен.

Требования, предъявляемые к заявке на участие в запросе цен

Заявка на участие в запросе цен должна содержать следующие сведения:

наименование, сведения об организационно-правовой форме, о месте нахождения, почтовый адрес (для юридического лица), фамилия, имя, отчество(при наличии), паспортные данные, сведения о месте жительства (для физического лица), номер контактного телефона, адрес электронной почты участника закупки(при их наличии);

идентификационный номер налогоплательщика;

согласие участника закупки исполнить условия договора, указанные в извещении о проведении запроса цен и информационной карте запроса цен;

цена товара, работы, услуги с указанием сведений о включенных или не включенных в нее расходах (расходы на перевозку, страхование, уплату таможенных пошлин, налогов, сборов и другие обязательные платежи);

копии документов, подтверждающих соответствие участника закупки требованиям, установленным в извещении о проведении запроса цен и информационной карте запроса цен;

документы, подтверждающие внесение денежных средств в качестве обеспечения заявки на участие в запросе цен, в случае, если в извещении о проведении запроса цен содержится указание на требование обеспечения такой заявки (платежное поручение, подтверждающее перечисление денежных средств в качестве обеспечения заявки на участие в запросе цен, или копия такого поручения);

по желанию участника иные сведения.

Порядок подачи заявок на участие в запросе цен

Любой участник закупки, в том числе участник закупки, которому не направлялся запрос цен, вправе подать только одну заявку на участие в запросе цен, внесение изменений в которую не допускается.

Участник закупки, подавший заявку на участие в запросе цен, вправе отозвать заявку в любое время до окончания срока подачи заявок на участие в запросе цен. Порядок и срок отзыва заявок на участие в запросе цен устанавливается в извещении о проведении запроса цен.

Заявка на участие в запросе цен подается участником закупки Заказчику в письменной форме в срок, указанный в извещении о проведении запроса цен.

Заявка на участие в запросе цен, поданная в срок, указанный в извещении о проведении запроса цен, регистрируется Заказчиком в Журнале регистрации заявок на участие в запросе цен. По требованию участника закупки, подавшего заявку на участие в запросе цен, Заказчик

выдает расписку в получении заявки на участие в запросе цен с указанием даты и времени ее получения.

Проведение переговоров между Заказчиком или Комиссией и участником закупки в отношении, поданной им заявки на участие в запросе цен не допускается.

Заявки на участие в запросе цен, поданные после дня окончания срока подачи заявок на участие в запросе цен, указанного в извещении о проведении запроса цен, не рассматриваются и в день их поступления возвращаются участникам закупки, подавшим такие заявки.

В случае если после дня окончания срока подачи заявок на участие в запросе цен подана только одна заявка, Заказчик продлевает срок подачи заявок на участие в запросе цен не менее чем на три рабочих дня и в течение не более одного рабочего дня после дня окончания срока подачи заявок на участие в запросе цен, размещает на Официальном сайте извещение о продлении срока подачи таких заявок. При этом заявка, поданная в срок, указанный в извещении о проведении запроса цен, вскрывается и рассматривается одновременно с заявками, поданными в срок, указанный в извещении о продлении срока подачи заявок на участие в запросе цен.

Заявка на участие в запросе цен подается в запечатанном конверте. Вскрытие конверта осуществляется на заседании Комиссии.

Рассмотрение и оценка заявок на участие в запросе цен

Комиссия в срок, не превышающий пяти рабочих дней, следующих за днем окончания срока подачи заявок на участие в запросе цен, рассматривает заявки на соответствие их требованиям, установленным в извещении о проведении запроса цен, и оценивает заявки на участие в запросе цен по критерию цена договора.

Победителем в проведении запроса цен признается участник закупки, подавший заявку на участие в запросе цен, которая отвечает всем требованиям, установленным в извещении о проведении запроса цен и в которой указана наиболее низкая цена товаров, работ, услуг. При предложении наиболее низкой цены товаров, работ, услуг несколькими участниками закупки победителем в проведении запроса цен признается участник закупки, заявка на участие в запросе цен которого поступила ранее заявок на участие в запросе цен других участников закупки.

Комиссия отклоняет заявки на участие в запросе цен, если они не соответствуют требованиям, установленным в извещении о проведении запроса цен, или предложенная в заявках на участие в запросе цен цена товаров, работ, услуг превышает начальную (максимальную) цену договора, указанную в извещении о проведении запроса цен.

Результаты рассмотрения и оценки заявок на участие в запросе цен оформляются протоколом, который подписывается всеми присутствующими на заседании членами Комиссии.

Протокол рассмотрения и оценки заявок на участие в запросе цен в течение трёх рабочих дней, следующих за днём его подписания, размещается Заказчиком на Официальном сайте.

Протокол рассмотрения и оценки заявок на участие в запросе цен составляется в одном экземпляре, который остается у Заказчика. Заказчик в течение трех рабочих дней со дня подписания указанного протокола передает победителю в проведении запроса цен проект договора, который составляется путем включения в него условий исполнения договора, предусмотренных извещением о проведении запроса цен, и цены, предложенной победителем запроса цен в заявке на участие в запросе цен.

В случае если победитель в проведении запроса цен в срок, указанный в извещении о проведении запроса цен, не представил Заказчику подписанный проект договора на условиях, указанных в поданной участником закупки, с которым заключается договор, заявке на участие в запросе цен на участие в запросе цен и в извещении о проведении запроса цен, а также обеспечение исполнения договора в случае, если Заказчиком было установлено требование

обеспечения исполнения договора, такой победитель признается уклонившимся от заключения договора.

В случае, если победитель в проведении запроса цен признан уклонившимся от заключения договора, Заказчик вправе обратиться в суд с иском о требовании о понуждении победителя в проведении запроса цен заключить договор, а также о возмещении убытков, причиненных уклонением от заключения договора, либо заключить договор с участником закупки, предложение о цене договора которого содержит лучшее условие по цене договора, следующее после предложенного победителем в проведении запроса цен условия, если цена договора не превышает начальную (максимальную) цену договора, указанную в извещении о проведении запроса цен. При этом заключение договора для указанных участников закупки является обязательным. В случае уклонения указанных участников закупки от заключения договора Заказчик вправе обратиться в суд с иском о требовании о понуждении таких участников закупки заключить договор, а также о возмещении убытков, причиненных уклонением от заключения договора, осуществить повторный запрос цен.

Договор должен быть заключен Заказчиком не ранее десяти дней со дня размещения на Официальном сайте протокола рассмотрения и оценки заявок на участие в запросе цен и не позднее двадцати дней со дня подписания указанного протокола.

Запрос цен признается несостоявшимся в случае если:

подана только одна заявка на участие в запросе цен и в результате продления срока подачи заявок на участие в запросе цен дополнительно не представлена ни одна заявка на участие в запросе цен;

не подано ни одной заявки на участие в запросе цен;

на основании результатов рассмотрения Комиссией заявок на участие в запросе цен принято решение об отклонении всех заявок на участие в запросе цен или на основании результатов рассмотрения Комиссией заявок на участие в запросе цен участников закупки принято решение о допуске к участию в запросе цен единственного участника закупки, из всех подавших заявки.

Договор заключается на условиях, предусмотренных извещением о проведении запроса цен, по цене, предложенной в заявке на участие в запросе цен победителя в проведении запроса цен или в заявке на участие в запросе цен участника закупки, с которым заключается договор в случае уклонения победителя в проведении запроса цен от заключения договора.

При заключении договора по результатам проведенной закупки по цене, сниженной победителем или участником закупки, с которым заключается договор, на 30 (тридцать) и более процентов от начальной (максимальной) цены закупки, обязательно представление таким победителем или участником закупки, с которым заключается договор, обоснования снижения цены договора. В случае непредставления такого обоснования, победитель или участник закупки, с которым заключается договор, признаются уклонившимся от заключения договора.

В случаях, если запрос цен признается несостоявшимся, Заказчик продлевает срок подачи заявок на участие в запросе цен на четыре рабочих дня и в течение одного рабочего дня после даты окончания срока подачи таких заявок размещает в единой информационной системе извещение о продлении срока подачи таких заявок; отказывается от проведения повторного запроса цен, в случае если утрачена потребность в закупке; объявляет о проведении повторного запроса цен. При этом Заказчик вправе изменить условия запроса цен.

ИНФОРМАЦИОННАЯ КАРТА ЗАПРОСА ЦЕН/ИЗВЕЩЕНИЕ

В Информационной карте запроса цен содержится информация для данной конкретной закупки, которая уточняет, разъясняет и дополняет положения настоящей документации.

При возникновении противоречия между положениями Общей части документации и части «Информационная карта запроса цен», применяются положения части «Информационная карта запроса цен».

№ п/п	Наименование пункта	Текст пояснений
1	Способ закупки	Запрос цен
2	Заказчик, юридический адрес, контактное лицо, телефон, факс, адрес электронной почты	Заказчик: Открытое акционерное общество «Ремонтно-строительное предприятие» Юридический адрес: Московская область, г/о Подольск, п.Кузнечики, ул. Октябрьский мост, 8а Почтовый адрес: 142133, Московская область, г/о Подольск, п.Кузнечики, ул. Октябрьский мост, 8а Контактное лицо: Веденков Дмитрий Витальевич тел. (4967) 65-82-64 (112 – планово-экономическое отделение), Контактное лицо по техническим вопросам: Бабаев Сергей Александрович тел. (4967) 65-82-64 (114 – главный инженер) факс: (4967) 65-74-00 Адрес электронной почты: oaorsp@mail.ru
3	Предмет договора с указанием количества поставляемого товара, объема выполняемых работ, оказываемых услуг.	Ремонт помещений 2 этажа здания ОАО "РСП" по адресу: М.О., г/о Подольск, , пос.Кузнечики, Октябрьский мост, д.8а, в соответствии с Техническим заданием (Приложение №1)
4	Требования, установленные заказчиком, к качеству, техническим характеристикам товара, требования к их безопасности, к функциональным характеристикам товара, к размерам, упаковке, отгрузке товара и иные показатели, связанные с определением соответствия товара потребностям заказчика	Требования к работам, услугам приводятся в приложении 1 к настоящему разделу «Техническое задание» /Соответствие требованиям, установленным действующим законодательством РФ.
5	Требования к содержанию, форме, оформлению и составу заявки на участие в Запросе цен	Заявка на участие в запросе цен должна содержать следующие сведения: - наименование, сведения об организационно-правовой форме, о месте нахождения, почтовый адрес (для юридического лица), фамилия, имя, отчество(при наличии), паспортные данные, сведения о месте жительства (для физического лица), номер контактного телефона, адрес электронной почты участника закупки(при их наличии); - идентификационный номер налогоплательщика; - согласие участника закупки исполнить условия договора, указанные в извещении о проведении запроса цен; - цена товара, работы, услуги с указанием сведений о включенных или не включенных в нее расходах (расходы на перевозку, страхование, уплату таможенных пошлин, налогов, сборов и другие обязательные платежи); - копии документов, подтверждающих соответствие

		<p>участника закупки требованиям, установленным в извещении о проведении запроса цен;</p> <p>- документы, подтверждающие внесение денежных средств в качестве обеспечения заявки на участие в запросе цен, в случае, если в извещении о проведении запроса цен содержится указание на требование обеспечения такой заявки (платежное поручение, подтверждающее перечисление денежных средств в качестве обеспечения заявки на участие в запросе цен, или копия такого поручения);</p> <p>- по желанию участника иные сведения.</p> <p>Заявка на участие в запросе цен подается в запечатанном конверте. Вскрытие конверта осуществляется на заседании Комиссии.</p>
6	<p>Требования к описанию участниками закупки поставляемого товара, который является предметом закупки, его функциональных характеристик (потребительских свойств), его количественных и качественных характеристик, требования к описанию участниками закупки выполняемой работы, оказываемой услуги, которые являются предметом закупки, их количественных и качественных характеристик;</p>	<p>Описание участниками закупки объекта закупки (предмета запроса цен), в том числе: функциональных, технических и качественных характеристик, эксплуатационных характеристик объекта закупки (при необходимости), размеров, требований к упаковке и отгрузке товара и иных показателей, связанных с определением соответствия товара (работ, услуг) потребностям заказчика, осуществляется в соответствии с требованиями к предмету контракта, указанными в документации.</p> <p>При описании цифровых показателей характеристик товара (работ, услуг), в том числе условий гарантийного обслуживания, не допускается применение понятий «не более», «не менее», за исключением случаев, если заказчиком при описании показателей товара предусмотрены в соответствующем разделе позиции, которые не имеют конкретных значений и указание их допустимо в сопровождении словами «не более», «не менее»</p>
7	<p>Место, условия и сроки (периоды) поставки товара, выполнение работ, оказания услуг</p>	<p>Место выполнения работ М.О., г/о Подольск, , пос.Кузнечики, Октябрьский мост, д.8а.</p> <p>Срок выполнения работ: в течение 5 рабочих дней со дня подписания договора</p>
8	<p>Сведения о начальной (максимальной) цене договора (цене лота), руб.</p>	<p>384 927,31 (Триста восемьдесят четыре тысячи девятьсот двадцать семь) рублей 31 коп.</p>
9	<p>Форма, сроки и порядок оплаты товара, услуг</p>	<p>Оплата осуществляется в безналичной форме</p> <p>- авансирование не предусмотрено;</p> <p>- оплата (100%) за фактически выполненную Работу производится на основании подписанного Сторонами Акта сдачи-приемки выполненной работы, в срок не позднее 90 календарных дней с момента ввода объекта в эксплуатацию.</p>
10	<p>Порядок формирования цены договора (цены лота) (с учетом или без учета расходов на перевозку, страхование, уплату таможенных пошлин, налогов и других обязательных платежей)</p>	<p>В цену договора включены: стоимость работ, материалов, налогов, включая НДС, сборов и другие обязательные платежи, а также расходы на проектные работы, согласования, коэффициенты дефляции и зимнего удорожания, расходы, связанные со сдачей и вводом объекта в эксплуатацию. Подрядчик не вправе требовать от Заказчика возмещения каких-либо дополнительных затрат.</p>
11	<p>Место, дата начала и окончания срока подачи заявок</p>	<p>ОАО «РСП» Московская область, г/о Подольск, п. Кузнечики, Октябрьский мост, д.8А</p> <p>с 06 июня 2016 года по 10 июня 2016 года 10:00 (время московское)</p>

12	Требования к участникам размещения заказа	<p>К участникам предъявляются следующие требования:</p> <ul style="list-style-type: none"> - отсутствие в реестрах недобросовестных поставщиков согласно федеральным законам № 94-ФЗ от 21.07.2005г., № 44-ФЗ от 05.04.2013 и № 223-ФЗ от 18.07.2011г.; - соответствие участников закупки требованиям, устанавливаемым в соответствии с законодательством РФ к лицам, осуществляющим поставки товаров, выполнение работ, оказание услуг, являющихся предметом закупки: Приказ Минрегиона РФ от 30.12.2009 N 624 - наличие свидетельства СРО на выполнение следующих видов работ: III. Виды работ по строительству, реконструкции и капитальному ремонту. - не проведение ликвидации участника закупки – юридического лица и отсутствие решения арбитражного суда о признании участника закупки – юридического лица, индивидуального предпринимателя банкротом и об открытии конкурсного производства; - не приостановление деятельности участника закупки в порядке, предусмотренном КоАП РФ, на день подачи заявки на участие в закупке; - Для подтверждения наличия в штате квалификационных работников должны быть представлены следующие документы: копии трудовых договоров, копии трудовых книжек. <p>Несоответствие Участника закупки и/или заявки Участника закупки требованиям документации о запросе цен является основанием для отклонения заявки Участника закупки. Отклоненные заявки не подлежат оценке и сопоставлению.</p>
13	Документы, представляемые участником в составе заявки на участие для подтверждения их соответствия установленным требованиям	<p>Заявка на участие в запросе цен должна содержать следующие сведения:</p> <ul style="list-style-type: none"> - наименование, сведения об организационно-правовой форме, о месте нахождения, почтовый адрес (для юридического лица), фамилия, имя, отчество(при наличии), паспортные данные, сведения о месте жительства (для физического лица), номер контактного телефона, адрес электронной почты участника закупки(при их наличии); - идентификационный номер налогоплательщика; - согласие участника закупки исполнить условия договора, указанные в извещении о проведении запроса цен; - цена товара, работы, услуги с указанием сведений о включенных или не включенных в нее расходах (расходы на перевозку, страхование, уплату таможенных пошлин, налогов, сборов и другие обязательные платежи); - копии документов, подтверждающих соответствие участника закупки требованиям, установленным в извещении о проведении запроса цен; - документы, подтверждающие внесение денежных средств в качестве обеспечения заявки на участие в запросе цен, в случае, если в извещении о проведении запроса цен содержится указание на требование обеспечения такой заявки (платежное поручение, подтверждающее перечисление денежных средств в качестве обеспечения заявки на участие в запросе цен, или копия такого поручения); - по желанию участника иные сведения.
14	Место и дата рассмотрения предложений участников закупки и подведения итогов закупки	г/о Подольск, п. Кузнечики, Октябрьский мост, д.8А 11 июня 2016 года в 10:00
15	Место и срок размещения протокола подведения	Общероссийский официальный сайт http://zakupki.gov.ru , и официальный сайт ОАО «РСП» rsp-podolsk.ru

	итогов Запроса цен	до 14 июня 2016 года
16	Размер обеспечения заявки	<p>обеспечение заявки на участие в запросе цен установлено в размере 15% от начальной (максимальной) цены договора и составляет 57 739,10 (Пятьдесят семь тысяч семьсот тридцать девять) рублей 10 копеек.</p> <p>Порядок внесения денежных средств в качестве обеспечения заявки на участие в запросе цен:</p> <p>Документом, подтверждающим внесение денежных средств в качестве обеспечения заявки на участие в запросе цен, является платежное поручение, подтверждающее перечисление денежных средств в качестве обеспечения заявки на участие в запросе цен, или копия такого поручения.</p> <p>В поле «Назначение платежа» платежного поручения, указать назначения платежа (обеспечение заявки на участие в запросе цен), Реквизиты для перечисления на счет ИНН 5074114756 КПП 507401001 ПАО БАНК «ВОЗРОЖДЕНИЕ» г. Москва БИК 044525181 р/с 40702810204000141396 к/с 30101810900000000181</p> <p>Все заявки на участие в запросе цен, в которых отсутствует документ (или копия такого документа), подтверждающий внесение денежные средства в качестве обеспечения заявки на участие в запросе цен, отклоняются как не соответствующие требованиям документации.</p> <p>Частичное внесение денежных средств в качестве обеспечения заявки на участие в запросе цен не допускается и приравнивается к его отсутствию.</p> <p>Перечисление (внесение) денежных средств в качестве обеспечения заявки на участие в запросе цен третьими лицами не допускается.</p> <p>Возврат обеспечения заявки участнику, подавшему заявку и не допущенному к участию в запросе цен, осуществляется в течение пяти рабочих дней со дня подписания протокола рассмотрения и оценки заявок.</p> <p>Возврат обеспечения заявки участнику, который участвовал в запросе цен, но не стал победителем, осуществляется в течение пяти рабочих дней со дня подписания протокола рассмотрения и оценки заявок.</p> <p>Возврат обеспечения заявки победителю запроса цен, осуществляется в течение пяти рабочих дней со дня заключения с ним договора.</p> <p>Обеспечения исполнения договора, а также обеспечения исполнения гарантийных обязательств по договору не установлено</p>
17	Сведения о валюте, используемой для формирования цены договора и расчетов с поставщиками	Рубли РФ
18	Размер обеспечения исполнения договора, срок и порядок его предоставления	Не предусмотрено
19	Сведения о праве заказчика изменить количество товара, объем выполняемых работ	В соответствии с проектом договора
20	Перечень документов, подтверждающих соответствие товара, требованиям, установленным в	<ul style="list-style-type: none"> - Свидетельство СРО о допуске к видам работ, оказывающих влияние на безопасность объектов капитального строительства (в соответствии с п. 12 настоящей информационной карты/ извещения); - Сертификаты соответствия на используемые оборудование и

	соответствии с законодательством РФ, в случае, если в соответствии с законодательством РФ установлены требования к таким товарам, работам, услугам.	материалы; - Гарантийная документация.
21	Требования к сроку и (или) объему предоставления гарантий качества оказываемых услуг	В соответствии с проектом договора
22	Привлечение субподрядчиков (соисполнителей)	Не допускается
23	Срок подписания договора участником, обязанным заключить договор	Договор должен быть заключен Заказчиком не ранее десяти дней со дня размещения на Официальном сайте протокола рассмотрения и оценки заявок на участие в запросе цен и не позднее двадцати дней со дня подписания указанного протокола.
24	Сведения о возможности проведения переторжки и порядок её проведения	Не предусмотрено
25	Возможность отказа заказчика от проведения Запроса цен	Извещение об отказе от проведения запроса цен размещается не позднее, чем за три дня до даты окончания срока подачи заявок на участие в запросе цен в порядке, установленном для Официального размещения на Официальном сайте извещения о проведении запроса цен.
26	Формы, порядок, дата начала и дата окончания срока предоставления участникам закупки разъяснений положений документации о закупке	Разъяснение участникам закупки положений документации не предоставляется
27	Срок, место и порядок предоставления документации о закупке, размер, порядок и сроки внесения платы, взимаемой заказчиком за предоставление документации, если такая плата установлена заказчиком, за исключением случаев предоставления документации в форме электронного документа	Документация о закупке в виде электронного документа доступна для ознакомления на сайте http://zakupki.gov.ru с момента публикации настоящего извещения.

Техническое задание

на ремонт помещений 2 этажа здания ОАО "РСП" по адресу: М.О., г/о Подольск, , пос.Кузнечики, Октябрьский мост, д.8а

Основные требования.

Для выполнения отдельных видов работ, требующих наличие высококвалифицированного персонала или специально обученного персонала.

Все работы должны быть произведены в соответствии с приказом Министерства экономического развития РФ от 4 июня 2010 г. N 229 "О требованиях энергетической эффективности товаров, используемых для создания элементов конструкций зданий, строений, сооружений, в том числе инженерных систем ресурс снабжения, влияющих на энергетическую эффективность зданий, строений, сооружений".

Основные положения по организации ремонта.

Акт допуска на объект оформляется на период производства работ. Организация доступа на территорию, продолжительность рабочего времени должны быть согласованы с Заказчиком до начала производства работ. Подрядчик имеет право привлекать к выполнению работ субподрядные организации. Подрядчик несёт ответственность перед Заказчиком за неисполнение или ненадлежащее исполнение обязательств Субподрядчиками. К работам, обозначенным техническим заданием, должны привлекаться специализированные организации, располагающие техническими средствами строительства и укомплектованные обученным квалифицированным персоналом. В своей производственной деятельности персонал Подрядчика обязан использовать только сертифицированные материалы. До начала производства работ Подрядчику необходимо предоставить Заказчику:

- график производства работ;
- акты допусков;
- приказы на работников, приложив копии их документов (регистрацию, миграционные карты и паспорта);
- предоставить список транспорта, задействованного при проведении ремонта, въезжающего на территорию объекта.

Подрядчик обязан:

- выполнять работы в соответствии с нормативными сроками и утвержденным Заказчиком графиком проведения ремонтных работ на объекте;
- вести общий журнал КС-6;
- соблюдать требования правил безопасного ведения общестроительных работ, работ в электрических, тепловых сетях и на энергетическом оборудовании;
- устранять нарушения, замечания, выявленные представителями контролирующих органов и специалистами Заказчика;
- акты на скрытые работы оформлять в период производства работ;

Перемещение инвентаря и оборудования учреждения выполняется силами Подрядчика.

Подрядчику необходимо заблаговременно приглашать представителя Заказчика для составления акта на каждый вид скрытых работ с разрешением выполнения последующих работ. Для принятия скрытых видов работ направлять Заказчику телефонограмму, не менее чем за 3 (три) дня и при готовности объекта известить об этом Заказчика в трехдневный срок.

В случае выявленных нарушений технологического процесса, отклонения от технического задания Заказчик имеет право остановить производство работ, с отметкой в общем журнале КС-6. В случае получения Подрядчиком от Заказчика письменного запрета в общем журнале работ формы КС-6 на дальнейшее проведение работ Подрядчик обязан немедленно приостановить работы и возобновить их только после устранения недостатков и получения письменного разрешения на их возобновление от Заказчика.

Подрядчику необходимо согласовать с Заказчиком, место складирования применяемых материалов и оборудования.

Подрядчик передает Заказчику до начала приемки работ по комплексному ремонту исполнительную документацию 3 (три) экземпляра на бумажном носителе и 1 экземпляр на электронном носителе, акт выполненных работ и приглашает представителей Заказчика на приемку выполненных работ письменно или по каналам телефонной связи за 3 дня до начала приемки.

Заказчик в течение 5 дней с момента получения исполнительной документации и акта приёмки выполненных работ обязан подписать акт о приемке выполненных работ или предоставить мотивированный отказ от приемки работ. В случае мотивированного отказа Заказчика от приемки выполненных работ, сторонами составляется двухсторонний акт обнаруженных строительных недостатков с перечнем необходимых доработок, с указанием срока.

В течение 3-х (трех) дней после подписания акта приемки объекта в эксплуатацию по окончании комплексного ремонта Подрядчику необходимо вывезти за пределы объекта принадлежащие ему материалы, оборудование, транспортные средства, инструменты, приборы, инвентарь, изделия и конструкции.

Перенос существующих сетей энергоснабжения, компьютерных линий и линий телефонной связи, систем пожарной безопасности, оповещения о пожаре и видеонаблюдения осуществляется только в соответствии с Правилами устройства электроустановок, утвержденными Министерством энергетики Российской Федерации, приказ от 8 июля 2002 г. № 204 в присутствии эксплуатирующей организации и после согласования с Заказчиком, о чем Подрядчик должен его уведомить за 3(три) дня до начала работ.

При повреждении данных сетей и систем Подрядчик обязан устранить повреждения за свой счет в течении 24 часов без изменения общего срока ремонта указанного в контракте и сдать по Акту.

Объем выполняемых работ

№ п/п	Наименование работ и затрат	Единица измерения	Количество	Примечание
1	2	3	4	5
Раздел: Ремонт бухгалтерии				
1	Разборка плинтусов деревянных	100 М ПЛИНТУСА	0,25	
2	Разборка покрытий полов из линолеума	100 м2 покрытия	0,44	
3	Демонтаж проводов, кабелей из кабельных каналов суммарным сечением до 16 мм2	100 м пучка проводов	1,8	
4	Разборка коробов эл.технических, пластиковых шириной до 40 мм	100 м	0,24	
5	Демонтаж эл.розеток открытой проводки	100 шт.	0,13	
6	Ремонт штукатурки откосов внутри здания по камню и бетону цементно-известковым раствором прямолинейных	100 м2 отремонтированной поверхности	0,025	
7	Ремонт штукатурки внутренних стен по камню и бетону цементно-известковым раствором, площадью отдельных мест до 1 м2 толщиной слоя до 20 мм	100 м2 отремонтированной поверхности	0,01	
8	Покрытие поверхностей грунтовкой глубокого проникновения за 2 раза стен, венканалов, оконных откосов	100 м2 покрытия	1,45	
8,1	Грунтовка акриловая глубокого проникновения	т	0,02	
9	Окрашивание вододисперсионными составами поверхностей стен, ранее окрашенных вододисперсионной краской с расчисткой старой краски более 35%	100 м2 окрашиваемой поверхности	0,665	
10	Окрашивание вододисперсионными составами поверхностей вент.каналов, ранее окрашенных известковой или клеевой краской, с расчисткой старой краски более 35%	100 м2 окрашиваемой поверхности	0,04	
11	Краски водно-дисперсионные акриловые высококачественные	кг	60	
12	Устройство покрытий из линолеума насухо со свариванием полотнищ в стыках	100 м2 покрытия	0,45	
13	Линолеум коммерческий толщ.2,5 мм, шириной 2500мм	м2	51	
14	Устройство плинтусов поливинилхлоридных	100 М ПЛИНТУСА	0,25	
15	Плинтуса для полов с кабель-каналом пластиковые, 22x49 мм	1 м	25	
16	Укладка металлического накладного профиля по полу	100 м профиля	0,01	
17	Профили стыкоперекрывающие из алюминиевых сплавов (порожки) с покрытием, шириной 30 мм	1 м	1	
18	Заглушка торцевая для пластикового плинтуса	шт.	5	

19	Уголки внутренний и наружный для пластикового плинтуса	шт.	10	
20	Соединитель для пластикового плинтуса	шт.	12	
21	Оклейка подоконников поливинилхлоридной декоративно-отделочной самоклеющейся пленкой	100 м2 оклеиваемой поверхности	0,026	
22	Установка обрамления оконных откосов из уголков ПВХ на клею	100 п. м	0,16	
23	Розетка штепсельная неутропленного типа при открытой проводке	100 шт.	0,22	
24	Замена: Выключатель одноклавишный неутропленного типа при открытой проводке	100 шт.	0,01	
25	Короба пластмассовые шириной до 40 мм	100 м	0,34	
26	Прокладка кабеля в кабель-канале, сечением до 3х4 мм2 (в т.ч. б/у)	100 м	0,98	
27	Провод монтажный, компьютерный, прокладка в коробах (без стоимости материала, б/у)	100 м	1,2	
28	Разводка по устройствам и подключение жил кабелей или проводов сечением до 10 мм2	100 шт.	0,06	
29	Установка решеток жалюзийных стальных штампованных нерегулируемых б/у	1 решетка	1	
30	Замена решеток жалюзийных стальных штампованных нерегулируемых (РШ)	1 решетка	1	
31	Решетки вентиляционные алюминиевые, размером 100х200 мм	шт.	1	
32	Устройство видеоконтрольное (переустановка видеодомофона)	шт.	1	
33	Реле, ключ, кнопка и др. с подготовкой места установки	шт.	1	

Материалы

1	Кабель силовой с медными жилами с поливинилхлоридной изоляцией и оболочкой, не распространяющий горение марки ВВГнг, напряжением 0,66 кВ, с числом жил - 3 и сечением 2,5 мм2	1000 м	0,025	
2	Кабель-канал (короб) 25*16 мм	100 м	0,1	
3	Кабель-канал (короб) 40х25 мм	100 м	0,24	
4	Выключатель одноклавишный для открытой проводки	10 шт.	0,1	
5	Подрозетник	шт.	10	
6	Розетка телефонная	шт.	4	
7	Розетка штепсельная с заземлением	шт.	8	
8	Розетка интернет	шт.	10	

Раздел: Ремонт кабинета №2 Техприсоединения

1	Разборка плинтусов деревянных	100 М ПЛИНТУСА	0,17	
2	Разборка покрытий полов из линолеума	100 м2 покрытия	0,2	
3	Демонтаж розеток, выключателей	100 шт.	0,13	

4	Ремонт штукатурки внутренних стен по камню и бетону цементно-известковым раствором, площадью отдельных мест до 1 м2 толщиной слоя до 20 мм	100 м2 отремонтированной поверхности	0,04	
5	Ремонт штукатурки откосов внутри здания по камню и бетону цементно-известковым раствором прямолинейных	100 м2 отремонтированной поверхности	0,01	
6	Покрытие поверхностей грунтовкой глубокого проникновения за 2 раза стен	100 м2 покрытия	0,55	
6,1	Грунтовка акриловая глубокого проникновения	т	0,00715	
7	Шпатлевка при окраске по штукатурке и сборным конструкциям стен, подготовленных под окраску	100 м2 окрашиваемой поверхности	0,55	
8	Оклейка обоями стен по монолитной штукатурке и бетону тисненными и плотными	100 м2 оклеиваемой и обиваемой поверхности	0,5	
9	Окраска поливинилацетатными водоземulsionными составами стен, по обоям под покраску	100 м2 окрашиваемой поверхности	0,5	
10	Устройство покрытий из линолеума насухо	100 м2 покрытия	0,2	
11	Линолеум коммерческий толщ.2,5 мм, шириной 2500мм	м2	24	
12	Устройство плинтусов поливинилхлоридных на винтах самонарезающих	100 М ПЛИНТУСА	0,175	
13	Плинтуса для полов с кабель-каналом пластиковые, 22x49 мм	1 м	18	
14	Заглушка торцевая для пластикового плинтуса	шт.	2	
15	Укладка металлического накладного профиля по полу	100 м профиля	0,1	
16	Профили стыкоперекрывающие из алюминиевых сплавов (порожки) с покрытием, шириной 30 мм	1 м	1	
17	Ремонт и восстановление герметизации коробок окон и дверей монтажной пеной	100 м восстановленной герметизации стыков	0,09	
18	Установка обрамления оконных откосов из уголков ПВХ на клею	100 п. м	0,1	
19	Оклейка подоконников поливинилхлоридной декоративно-отделочной самоклеющейся пленкой	100 м2 оклеиваемой поверхности	0,02	
20	Короба пластмассовые шириной до 40 мм	100 м	0,1	
21	Короба пластмассовые шириной до 120 мм	100 м	0,08	
22	Прокладка кабеля в кабель-канале, сечением до 3x4 мм2	100 м	0,3	
23	Розетка штепсельная неутепленного типа при открытой проводке	100 шт.	0,2	

24	Замена: светильник в подвесных потолках, устанавливаемый на подвесках, количество ламп в светильнике до 4	100 шт.	0,02	
25	Установка деревянной стеновой панели	100М2	0,015	
26	Провод монтажный, компьютерный, прокладка в коробах (без стоимости материала, б/у)	100 м	0,6	
Материалы				
1	Кабель-канал пластиковый 2100x40x20 мм	м	6	
2	Кабель-канал пластиковый 2100x100x40 мм	м	8	
3	Кабель-канал 25x16 мм	100 м	0,04	
4	Заглушка для короба	100 шт.	0,02	
5	Розетка штепсельная для открытой проводки, для кабель канала	100 шт.	0,2	
6	Светильник потолочный с рассеивателем из полистирола типа ЛПО 4x40-002	шт.	2	
7	Лампы люминесцентные ртутные низкого давления типа ЛБ 40	10 шт.	0,8	
8	Кабель силовой с медными жилами с поливинилхлоридной изоляцией и оболочкой, не распространяющий горение марки ВВГнг, напряжением 0,66 кВ, с числом жил - 3 и сечением 2,5 мм ²	1000 м	0,03	
9	Пена монтажная для герметизации стыков в баллончике емкостью 0,85 л	шт.	1	

Раздел: ОБРАЗЦЫ ФОРМ ОСНОВНЫХ ДОКУМЕНТОВ, ВКЛЮЧАЕМЫХ В ЗАЯВКУ НА УЧАСТИЕ В ЗАПРОСЕ ЦЕН

Форма 1.

Фирменный бланк участника

« ___ » _____ 20 ___ года № _____

ЗАЯВКА НА УЧАСТИЕ В ЗАПРОСЕ ЦЕН

Изучив извещение о проведении запроса цен на выполнение работ по **капитальному ремонту административного здания** на Общероссийском официальном сайте <http://zakupki.gov.ru> документацию по проведению запроса цен, и принимая установленные в них требования и условия запроса цен,

(полное наименование участника в запросе цен)

зарегистрированное по адресу _____,
(юридический адрес участника в запросе цен)

согласны исполнить условия договора на выполнение работ по ремонту помещений 2 этажа здания ОАО "РСП" по адресу: М.О., г/о Подольск, , пос. Кузнечики, Октябрьский мост, д.8а, указанные в извещении о проведении запроса цен, на общую сумму _____
(_____) руб. ___ коп., в том числе НДС _____
(_____) руб. ___ коп.

Цена товара, работы, услуги с указанием сведений о включенных или не включенных в нее расходах (В цену договора включены: стоимость работ, материалов, налогов, включая НДС, сборов и другие обязательные платежи, а также расходы на проектные работы, согласования, коэффициенты дефляции и зимнего удорожания, расходы, связанные со сдачей и вводом объекта в эксплуатацию. Подрядчик не вправе требовать от Заказчика возмещения каких-либо дополнительных затрат).

Срок выполнения работ (оказании услуг): _____.

Настоящим подтверждаем, что против _____
(наименование участника) не проводится процедура ликвидации, не принято арбитражным судом решения о признании _____ (наименование участника) банкротом, деятельность _____ (наименование участника) не приостановлена, а также, что размер задолженности по начисленным налогам, сборам и иным обязательным платежам в бюджеты любого уровня или государственные внебюджетные фонды за прошедший календарный год не превышает _____ % _____ (значение указать цифрами и прописью) балансовой стоимости активов _____ (наименование участника) по данным бухгалтерской отчетности за последний завершенный отчетный период, на имущество не наложен арест по решению суда, административного органа.

Отсутствие сведений об участнике _____ (наименование участника) в Реестре недобросовестных поставщиков.

В случае признания нас победителем Запроса цен мы берем на себя обязательства подписать со своей стороны договор в соответствии с требованиями документации Запроса цен и условиями нашей заявки в течение 3 (трех) рабочих дней с даты получения от заказчика проекта договора и представить все подписанные экземпляры договора заказчику.

В случае, если нашей заявке будет присвоен второй номер, а победитель Запроса цен будет признан уклонившимся от заключения договора с заказчиком, мы обязуемся подписать данный договор в соответствии с требованиями документации Запроса цен и условиями нашей заявки.

В соответствии с инструкциями, полученными от Вас в документации Запроса цен, информация по сути нашей заявки представлена в следующих документах, которые являются неотъемлемой частью нашей заявки:

№ п/п	Наименование документа <i>[указываются документы, перечисленные в пункте 5 и 12 раздела «Информационная карта»]</i>	№ страницы	Число страниц
1.			
2.			
3.			
4.			
5.			
6.			
7.			

(Подпись уполномоченного представителя)

(ФИО и должность подписавшего)

М.П.

ИНСТРУКЦИИ ПО ЗАПОЛНЕНИЮ

1. Данные инструкции не следует воспроизводить в документах, подготовленных участником на участие в Запросе цен.

2. Заявку на участие в Запросе цен следует оформить на официальном бланке участника. Участник присваивает заявке дату и номер в соответствии с принятыми у него правилами документооборота.

3. Участник должен указать свое полное наименование (с указанием организационно-правовой формы) и юридический адрес.

Участник должен перечислить и указать объем каждого из прилагаемых к заявке документов, определяющих суть технико-коммерческого предложения участника Запроса цен.

Запрос цен на право заключения договора на _____

АНКЕТА УЧАСТНИКА ЗАПРОСА ЦЕН (Форма 2)

Участник Запроса цен: _____

№	Наименование	Сведения об участнике запроса цен
1.	Фирменное наименование (полное и сокращенное наименования организации либо Фамилия, имя, отчество (при наличии) участника – физического лица, в том числе зарегистрированного в качестве индивидуального предпринимателя)	
2.	Организационно - правовая форма	
3.	Свидетельство о внесении в Единый государственный реестр юридических лиц/индивидуальных предпринимателей (дата и номер, кем выдано) (по желанию участника) либо паспортные данные для участника, сведения о месте жительства – для физического лица	
4.	ИНН	
5.	Юридический адрес (страна, адрес)	
6.	Почтовый адрес (страна, адрес)	
7.	Фактическое местоположение (место нахождения)	
8.	Телефоны (с указанием кода города) (при наличии)	
9.	Факс (с указанием кода города) (при наличии)	
10.	Адрес электронной почты (при наличии)	

(Подпись уполномоченного представителя)

М.П.

(ФИО и должность подписавшего)**ИНСТРУКЦИИ ПО ЗАПОЛНЕНИЮ**

1. Данные инструкции не следует воспроизводить в документах, подготовленных участником на участие в запросе цен.
2. Участник приводит номер и дату заявки, приложением к которой является данная анкета участника запроса цен.
3. Участник указывает свое фирменное наименование (в т.ч. организационно-правовую форму).
4. Заполненная участником анкета должна содержать все сведения, указанные в таблице. В случае отсутствия каких-либо данных указать слово «нет».

Открытое Акционерное Общество «Ремонтно-строительное предприятие», именуемое в дальнейшем **Заказчик**, в лице генерального директора Белевцева Александра Рудольфовича, действующего на основании Устава, с одной стороны, и _____ именуемое в дальнейшем **Подрядчик**, в лице _____, действующего на основании _____, с другой стороны, совместно именуемые в дальнейшем стороны, с соблюдением требований Федерального закона от 18.07.2011г. № 223-ФЗ «О закупках товаров, работ, услуг отдельными видами юридических лиц», на основании результатов размещения заказа путем проведения запроса цен (протокол № ____ от ____ 2016 г.), заключили настоящий договор на выполнение работ по **капитальному ремонту объектов электросетевого хозяйства** о нижеследующем

1. ПРЕДМЕТ ДОГОВОРА

1.1. По настоящему договору Заказчик поручает, а Подрядчик принимает на себя обязательство выполнить, согласно сметы, работы по капитальному ремонту на объектах Заказчика, а также провести все проектные работы и мероприятия по сдаче и подключению объектов электросетевого хозяйства.

1.2. Заказчик обязуется принять и оплатить следующую работу: Ремонт помещений 2 этажа здания ОАО "РСР" по адресу: М.О., г/о Подольск, , пос.Кузнечики, Октябрьский мост, д.8а . Объём и стоимость работ перечисляются в сметах и являются неотъемлемой частью настоящего договора (Приложение №1).

2. ЦЕНА ДОГОВОРА И ПОРЯДОК РАСЧЕТОВ

2.1. Общая сумма (цена) договора составляет _____(_____) руб., в том числе НДС (18 %) _____ руб.

В цену договора включены: стоимость работ, материалов, налогов, включая НДС, сборов и другие обязательные платежи, а также расходы на проектные работы, согласования, коэффициенты дефляции и зимнего удорожания, расходы, связанные со сдачей и вводом объекта в эксплуатацию.

Подрядчик не вправе требовать от Заказчика возмещения каких-либо дополнительных затрат.

2.2. Окончательная оплата выполненных работ осуществляется Заказчиком после полного восстановления нарушенного благоустройства на месте проведения работ Подрядчиком.

2.3. Авансирование не предусмотрено

2.4. Оплата (100%) за фактически выполненную Работу производится на основании подписанного Сторонами Акта сдачи-приемки выполненной работы, в срок не позднее 90 календарных дней с момента ввода объекта в эксплуатацию.

3. СРОКИ ИСПОЛНЕНИЯ ДОГОВОРА

3.1. Начало работ с момента заключения настоящего договора.

3.2. Окончание работ – в течение 5 рабочих дней со дня подписания договора.

3.3. Необходимость выполнения дополнительных работ, виды дополнительных работ, сроки их исполнения определяются Сторонами в дополнительном соглашении. Началом выполнения дополнительных работ является дата подписания Сторонами дополнительного соглашения.

3.4. Подрядчик несет ответственность за нарушение как начального, конечного, так и промежуточных сроков выполнения работы.

4. ОБЯЗАТЕЛЬСТВА СТОРОН.

4.1. Обязанности Подрядчика.

4.1.1. Выполнить работы предусмотренные Договором, передать исполнительную документацию Заказчику согласно требуемых норм и сдать результат выполненных работ Заказчику в сроки, установленные в разделе 3 настоящего Договора.

4.1.2. Гарантировать качество выполненных работ и их соответствие требованиям действующих ГОСТов

4.1.3. Перед началом, при производстве работ, а также по их окончании подрядчик обязан выполнить следующие условия договора:

- 1) До начала работ:
 - разработать проектно-сметную документацию и согласовать её со всеми заинтересованными организациями, юридическими и физическими лицами;
 - оформить акт допуска на включение электроустановки;
 - оформить ордер на производство земляных работ.
- 2) Во время производства работ
 - Производить работы в полном соответствии с проектно-сметной документацией и действующими Строительными нормами и правилами.
 - Обеспечить выполнение необходимых мероприятий по технике безопасности, охране окружающей среды и соблюдение правил санитарии во время проведения работ.
 - Не передавать третьим лицам ни полностью, ни частично свои обязательства по настоящему Договору.
 - Не использовать какие-либо вышеперечисленные документы или иную поступившую от Заказчика информацию, кроме как в целях реализации настоящего Договора, без предварительного письменного согласия Заказчика.
 - Предоставлять копии ордеров на открытие и закрытие производства земляных работ из органов Технадзора.
- 3) По завершении работ и сдаче объекта заказчику должны быть представлены следующие документы:
 - Акт осмотра электроустановки;
 - Разрешение на допуск в эксплуатацию электроустановки;
 - Записка о подаче напряжения энергосбытовой организацией;
 - Записка о включении от вышестоящей сетевой организации;
 - Акты скрытых работ;
 - Исполнительный чертёж;
 - Сертификаты на материалы и оборудование;
 - Паспорта на оборудование;

4.1.11. После окончания проведения земляных работ восстановить нарушенное благоустройство в полном объеме.

4.1.12. Выполнять в полном объеме все свои обязанности, предусмотренные в других разделах Договора.

4.2 Обязанности Заказчика.

4.2.1. Производить приемку выполненных работ в порядке, предусмотренном настоящим Договором.

4.2.2. Оплатить выполненные работы в размере, сроки и порядке, предусмотренным настоящим Договором.

4.2.3. Допускать в надлежащем порядке персонал Подрядчика к месту производства работ, создав все необходимые условия для выполнения данных работ.

4.2.4. Оказывать Подрядчику необходимое содействие в реализации Договора по вопросам, входящим в его компетенцию.

4.2.5. Выполнять в полном объеме все свои обязательства, предусмотренные в других разделах Договора.

4.3. Иные права и обязанности Сторон.

4.3.1. Иные права и обязанности Сторон вытекают из условий Договора и действующего законодательства Российской Федерации.

5. ПРОИЗВОДСТВО РАБОТ.

5.1. Стороны перед началом работ назначают своих представителей, ответственных за обеспечение проведения работ.

5.2. Представитель Заказчика производит технический надзор и контроль за качеством выполняемых работ.

5.3. Применяемые материалы, изделия и оборудование должны соответствовать соответствующим ГОСТам, СНИПам и прочим применимым стандартам.

5.4. Подрядчик обязан заблаговременно представлять представителю Заказчика данные о выбранных им материалах и оборудовании (включая соответствующие паспорта, сертификаты соответствия нормам РФ, сертификаты соответствия экологическим нормам), получать его одобрение на их применение и использование. В случае, если представитель Заказчика отклонил использование материалов или оборудования из-за их несоответствия стандартам качества или ранее одобренным образцам, Подрядчик обязан за свой счет и своими силами произвести их замену.

5.5. Подрядчик письменно за 3 (три) дня до начала приемки извещает представителя Заказчика о готовности отдельных этапов работ. Их готовность подтверждается двухсторонними актами промежуточной приемки работ.

5.6. Сдаче-приемке по Договору подлежат результаты всех работ, в том числе скрытых. Подрядчик вправе приступать к выполнению последующих работ только после приемки Заказчиком скрытых работ по акту освидетельствования.

5.7. Заказчик обязан в сроки, установленные п. 5.15 настоящего Договора с участием Подрядчика осмотреть и принять выполненную работу (ее результат), а при обнаружении отступлений от Договора, ухудшающих результат работы, или иных недостатков в работе немедленно заявить об этом Подрядчику.

5.8. Подрядчик, обнаруживший в ходе выполнения работ не учтенные в технической документации работы и в связи с этим необходимость проведения дополнительных работ и увеличения сметной стоимости работ, обязан сообщить об этом Заказчику.

5.9. При неполучении от Заказчика ответа на свое сообщение в течение 5(пяти) рабочих дней, Подрядчик обязан приостановить соответствующие работы.

5.10. В случае, если на любых стадиях выполнения работ будут обнаружены некачественно выполненные работы, представитель Заказчика составляет акт, а Подрядчик обязан своими силами и без увеличения цены Договора в кратчайший срок переделать эти работы для обеспечения их надлежащего качества и сдачи Заказчику.

5.11. Подрядчик должен представлять представителю Заказчика отчет о выполнении работ по каждому этапу.

5.12. Если при выполнении работ обнаруживаются препятствия к надлежащему исполнению Договора, каждая из сторон обязана принять все зависящие от нее разумные меры по устранению таких препятствий. Сторона, не исполнившая этой обязанности, утрачивает право на возмещение убытков, причиненных тем, что соответствующие препятствия не были устранены.

5.13. Сдача результата работ Подрядчиком и приемка его Заказчиком оформляются Актом сдачи-приемки выполненных работ (ф. КС-2), подписанным обеими сторонами. При отказе одной из сторон от подписания Акта в нем делается отметка об этом и акт подписывается другой стороной.

5.14. Подрядчик предоставляет Заказчику по факту выполненных работ справку о стоимости выполненных работ (ф. КС-3).

5.15. Заказчик обязуется принять выполненные и предъявленные Подрядчиком к сдаче работы и подписать Акт сдачи-приемки выполненных работ в течении 3-х(трех)

календарных дней с момента его составления, либо направить Подрядчику мотивированный отказ с указанием причин, препятствующих подписанию Акта.

5.16. Заказчик обязан с участием Подрядчика проверить и принять проектно-сметную документацию, а при обнаружении отступлений от Договора, ухудшающих результат работы, или иных недостатков в работе немедленно заявить об этом Подрядчику.

5.17. Подрядчик обязуется также передать Заказчику вместе с результатом работы информацию, касающуюся эксплуатации или иного использования Заказчиком результата работ.

6. ОТВЕТСТВЕННОСТЬ СТОРОН

6.1. Сторона, не исполнившая или ненадлежащим образом исполнившая обязательства по настоящему договору, обязана возместить другой стороне причиненные таким неисполнением убытки.

6.2. В случае просрочки Подрядчиком обязательств, предусмотренных пунктом 3.2 настоящего договора, Подрядчик уплачивает Заказчику пени в размере 0,1 % от стоимости не выполненных обязательств за каждый день просрочки.

6.3. Уплата неустойки не освобождает Подрядчика от обязанности устранения допущенных им нарушений.

6.4. За нарушение Заказчиком обязательств, предусмотренных настоящим договором Подрядчик вправе потребовать с Заказчика уплаты неустойки за несвоевременную оплату по вине Заказчика принятых работ в размере 1/300 (одной трехсотой) действующей на день уплаты пени ставки рефинансирования Центрального банка РФ от суммы просроченной оплаты за каждый день просрочки.

6.5. Во всем остальном, что не предусмотрено договором стороны несут ответственность в соответствии с действующим законодательством РФ.

7. ОБСТОЯТЕЛЬСТВА НЕПРЕОДОЛИМОЙ СИЛЫ

7.1. Стороны освобождаются от ответственности за частичное или полное неисполнение своих обязательств по настоящему договору, если их исполнению препятствует чрезвычайное и непредотвратимое при данных условиях обстоятельство (непреодолимая сила).

7.2. При возникновении обстоятельств непреодолимой силы, препятствующих исполнению обязательств по настоящему договору одной из сторон, она обязана оповестить другую сторону не позднее 10 дней с момента возникновения таких обстоятельств, при этом срок выполнения обязательств по настоящему договору переносится соразмерно времени, в течение которого действовали такие обстоятельства.

8. СРОК ДЕЙСТВИЯ, ПОРЯДОК ИЗМЕНЕНИЯ И РАСТОРЖЕНИЯ ДОГОВОРА

8.1. Настоящий договор считается заключенным после подписания его Сторонами.

8.2. Договор действует до полного исполнения сторонами своих обязательств по настоящему договору или до расторжения настоящего договора.

8.3. Настоящий договор с учетом требований Федерального закона «О размещении заказов на поставки товаров, выполнение работ, оказание услуг для государственных и муниципальных нужд», может быть изменен:

- по соглашению сторон, совершенному в письменной форме, за подписью уполномоченных лиц сторон;

При заключении дополнительного соглашения Заказчик должен соблюдать следующие принципы:

изменение предмета договора не допускается;

изменения ведут к обоснованному улучшению условий договора для Заказчика по сравнению с условиями текущей редакции договора и не ухудшают экономическую эффективность закупки;

изменяемые условия не были указаны в заявке, поданной для участия в закупке, или в документации о закупке и не ведут к ухудшению условий договора для заказчика по сравнению с условиями текущей редакции договора и не ухудшают экономическую эффективность закупки.

8.4 В случае если у Заказчика, заключившего договор на оказание услуг технического заказчика, по выполнению проектно-изыскательских работ, строительно-монтажных работ, в процессе исполнения договора возникла потребность в увеличении объема работ, неразрывно связанных с тем же объектом, Заказчик вправе увеличить объем работ и стоимость договора в размере не более 30 (тридцати) процентов от цены договора с соблюдением при заключении дополнительного соглашения принципов, указанных в п. 8.3 Договора.

8.5. Договор может быть расторгнут Заказчиком в одностороннем порядке.

8.6. При расторжении договора в одностороннем порядке по вине подрядчика Заказчик вправе потребовать от подрядчика возмещения причиненных убытков.

8.7. Договор считается измененным или расторгнутым с момента получения одной стороной уведомления другой стороны об одностороннем отказе от исполнения договора полностью или частично.

9. РАЗРЕШЕНИЕ СПОРОВ

9.1. Все споры и разногласия, которые могут возникнуть между сторонами по вопросам, не нашедшим своего разрешения в тексте данного договора, будут разрешаться путем переговоров на основе действующего законодательства.

9.2. При неурегулировании в процессе переговоров спорных вопросов, споры разрешаются в Арбитражном суде в порядке, установленном действующим законодательством.

Приложения к договору:

Приложение № 1 Смета.

10. АДРЕСА И БАНКОВСКИЕ РЕКВИЗИТЫ СТОРОН

ЗАКАЗЧИК:

ОАО «РСП»

142132, Московская область, г/о Подольск, п.

Кузнечики, Октябрьский мост, 8а

ИНН 5074114756 КПП 507401001

ПАО БАНК «ВОЗРОЖДЕНИЕ» г. Москва

р/с 40702810204000141396

к/с 30101810900000000181

БИК 044525181

ПОДРЯДЧИК:

11. ПОДПИСИ СТОРОН

ЗАКАЗЧИК:

Генеральный директор ОАО «РСП»

_____ А.Р.Белевцев

ПОДРЯДЧИК:

Смета

№ п/п	Наименование работ и затрат	Единица измерения	Количество	Сумма
1	2	3	4	5
Раздел: Ремонт бухгалтерии				
1	Разборка плинтусов деревянных	100 М ПЛИНТУСА	0,25	
2	Разборка покрытий полов из линолеума	100 м2 покрытия	0,44	
3	Демонтаж проводов, кабелей из кабельных каналов суммарным сечением до 16 мм2	100 м пучка проводов	1,8	
4	Разборка коробов эл.технических, пластиковых шириной до 40 мм	100 м	0,24	
5	Демонтаж эл.розеток открытой проводки	100 шт.	0,13	
6	Ремонт штукатурки откосов внутри здания по камню и бетону цементно-известковым раствором прямолинейных	100 м2 отремонтированной поверхности	0,025	
7	Ремонт штукатурки внутренних стен по камню и бетону цементно-известковым раствором, площадью отдельных мест до 1 м2 толщиной слоя до 20 мм	100 м2 отремонтированной поверхности	0,01	
8	Покрытие поверхностей грунтовкой глубокого проникновения за 2 раза стен, венканалов, оконных откосов	100 м2 покрытия	1,45	
8,1	Грунтовка акриловая глубокого проникновения	т	0,02	
9	Окрашивание водоэмульсионными составами поверхностей стен, ранее окрашенных водоэмульсионной краской с расчисткой старой краски более 35%	100 м2 окрашиваемой поверхности	0,665	
10	Окрашивание водоэмульсионными составами поверхностей вент.каналов, ранее окрашенных известковой или клеевой краской, с расчисткой старой краски более 35%	100 м2 окрашиваемой поверхности	0,04	
11	Краски водно-дисперсионные акриловые высококачественные	кг	60	
12	Устройство покрытий из линолеума насухо со свариванием полотнищ в стыках	100 м2 покрытия	0,45	
13	Линолеум коммерческий толщ.2,5 мм, шириной 2500мм	м2	51	
14	Устройство плинтусов поливинилхлоридных	100 М ПЛИНТУСА	0,25	
15	Плинтуса для полов с кабель-каналом пластиковые, 22x49 мм	1 м	25	
16	Укладка металлического накладного профиля по полу	100 м профиля	0,01	
17	Профили стыкоперекрывающие из алюминиевых сплавов (порожки) с покрытием, шириной 30 мм	1 м	1	

18	Заглушка торцевая для пластикового плинтуса	шт.	5	
19	Уголки внутренний и наружный для пластикового плинтуса	шт.	10	
20	Соединитель для пластикового плинтуса	шт.	12	
21	Оклейка подоконников поливинилхлоридной декоративно-отделочной самоклеющейся пленкой	100 м2 оклеиваемой поверхности	0,026	
22	Установка обрамления оконных откосов из уголков ПВХ на клею	100 п. м	0,16	
23	Розетка штепсельная неутропленного типа при открытой проводке	100 шт.	0,22	
24	Замена: Выключатель одноклавишный неутропленного типа при открытой проводке	100 шт.	0,01	
25	Короба пластмассовые шириной до 40 мм	100 м	0,34	
26	Прокладка кабеля в кабель-канале, сечением до 3x4 мм2 (в т.ч. б/у)	100 м	0,98	
27	Провод монтажный, компьютерный, прокладка в коробах (без стоимости материала, б/у)	100 м	1,2	
28	Разводка по устройствам и подключение жил кабелей или проводов сечением до 10 мм2	100 шт.	0,06	
29	Установка решеток жалюзийных стальных штампованных нерегулируемых б/у	1 решетка	1	
30	Замена решеток жалюзийных стальных штампованных нерегулируемых (РШ)	1 решетка	1	
31	Решетки вентиляционные алюминиевые, размером 100x200 мм	шт.	1	
32	Устройство видеоконтрольное (переустановка видеодомофона)	шт.	1	
33	Реле, ключ, кнопка и др. с подготовкой места установки	шт.	1	
Материалы				
1	Кабель силовой с медными жилами с поливинилхлоридной изоляцией и оболочкой, не распространяющий горение марки ВВГнг, напряжением 0,66 кВ, с числом жил - 3 и сечением 2,5 мм2	1000 м	0,025	
2	Кабель-канал (короб) 25*16 мм	100 м	0,1	
3	Кабель-канал (короб) 40x25 мм	100 м	0,24	
4	Выключатель одноклавишный для открытой проводки	10 шт.	0,1	
5	Подрозетник	шт.	10	
6	Розетка телефонная	шт.	4	
7	Розетка штепсельная с заземлением	шт.	8	
8	Розетка интернет	шт.	10	
Раздел: Ремонт кабинета №2 Техприсоединения				
1	Разборка плинтусов деревянных	100 М ПЛИНТУСА	0,17	
2	Разборка покрытий полов из линолеума	100 м2 покрытия	0,2	
3	Демонтаж розеток, выключателей	100 шт.	0,13	

4	Ремонт штукатурки внутренних стен по камню и бетону цементно-известковым раствором, площадью отдельных мест до 1 м2 толщиной слоя до 20 мм	100 м2 отремонтированной поверхности	0,04	
5	Ремонт штукатурки откосов внутри здания по камню и бетону цементно-известковым раствором прямолинейных	100 м2 отремонтированной поверхности	0,01	
6	Покрытие поверхностей грунтовкой глубокого проникновения за 2 раза стен	100 м2 покрытия	0,55	
6,1	Грунтовка акриловая глубокого проникновения	т	0,00715	
7	Шпатлевка при окраске по штукатурке и сборным конструкциям стен, подготовленных под окраску	100 м2 окрашиваемой поверхности	0,55	
8	Оклейка обоями стен по монолитной штукатурке и бетону тиснеными и плотными	100 м2 оклеиваемой и обиваемой поверхности	0,5	
9	Окраска поливинилацетатными водоземulsionными составами стен, по обоям под покраску	100 м2 окрашиваемой поверхности	0,5	
10	Устройство покрытий из линолеума насухо	100 м2 покрытия	0,2	
11	Линолеум коммерческий толщ.2,5 мм, шириной 2500мм	м2	24	
12	Устройство плинтусов поливинилхлоридных на винтах самонарезающих	100 м ПЛИНТУСА	0,175	
13	Плинтуса для полов с кабель-каналом пластиковые, 22x49 мм	1 м	18	
14	Заглушка торцевая для пластикового плинтуса	шт.	2	
15	Укладка металлического накладного профиля по полу	100 м профиля	0,1	
16	Профили стыкоперекрывающие из алюминиевых сплавов (порожки) с покрытием, шириной 30 мм	1 м	1	
17	Ремонт и восстановление герметизации коробок окон и дверей монтажной пеной	100 м восстановленной герметизации стыков	0,09	
18	Установка обрамления оконных откосов из уголков ПВХ на клею	100 п. м	0,1	
19	Оклейка подоконников поливинилхлоридной декоративно-отделочной самоклеющейся пленкой	100 м2 оклеиваемой поверхности	0,02	
20	Короба пластмассовые шириной до 40 мм	100 м	0,1	
21	Короба пластмассовые шириной до 120 мм	100 м	0,08	
22	Прокладка кабеля в кабель-канале, сечением до 3x4 мм2	100 м	0,3	
23	Розетка штепсельная неутепленного типа при открытой проводке	100 шт.	0,2	

24	Замена: светильник в подвесных потолках, устанавливаемый на подвесках, количество ламп в светильнике до 4	100 шт.	0,02	
25	Установка деревянной стеновой панели	100М2	0,015	
26	Провод монтажный, компьютерный, прокладка в коробах (без стоимости материала, б/у)	100 м	0,6	
Материалы				
1	Кабель-канал пластиковый 2100x40x20 мм	м	6	
2	Кабель-канал пластиковый 2100x100x40 мм	м	8	
3	Кабель-канал 25x16 мм	100 м	0,04	
4	Заглушка для короба	100 шт.	0,02	
5	Розетка штепсельная для открытой проводки, для кабель канала	100 шт.	0,2	
6	Светильник потолочный с рассеивателем из полистирола типа ЛПО 4x40-002	шт.	2	
7	Лампы люминесцентные ртутные низкого давления типа ЛБ 40	10 шт.	0,8	
8	Кабель силовой с медными жилами с поливинилхлоридной изоляцией и оболочкой, не распространяющий горение марки ВВГнг, напряжением 0,66 кВ, с числом жил - 3 и сечением 2,5 мм ²	1000 м	0,03	
9	Пена монтажная для герметизации стыков в баллончике емкостью 0,85 л	шт.	1	

ЗАКАЗЧИК:

Генеральный директор ОАО «РСП»

_____ **А.Р.Белевцев****ПОДРЯДЧИК:**

Извещение о проведении закупки
(в редакции № 1 от 04.06.2016)

Номер извещения:

31603743137

Наименование закупки:

Ремонт 2-го этажа административного
здания ОАО "РСП"

Способ проведения закупки:

Запрос цен

Заказчик

Наименование организации:

Открытое акционерное общество
"Ремонтно-строительное предприятие"

Место нахождения:

142133, Московская, Октябрьский
мост, дом 8А

Почтовый адрес:

142133, Московская, Подольский,
Октябрьский мост, дом 8А

Контактная информация

Ф.И.О:

Веденков Дмитрий

Адрес электронной почты:

oaorsp@mail.ru

Телефон:

+7 (496) 7658264

Факс:

+7 (496) 7657400

Предмет договора

Лот №1

Сведения о позиции плана закупки:

План закупки № 2150138236, позиция
плана 404

Предмет договора:

Ремонт 2-го этажа административного
здания ОАО "РСП"

Начальная (максимальная) цена договора:

384 723.49 Российский рубль

Информация о товаре, работе, услуге:

№	Классификация по ОКПД2	Классификация по ОКВЭД2	Ед. измерения	Количество (Объем)	Дополнительные сведения
1	43.29.1 Работы строительно-монтажные прочие	43.3 Работы строительные отделочные	—	—	

Место поставки товара, выполнения работ, оказания услуг для лота №1

Место поставки (адрес):

Московская область, г/о Подольск, п.
Кузнечики, Октябрьский мост, 8а

Требования к участникам закупки

Участники закупки должны отсутствовать в
реестре недобросовестных поставщиков

Информация о документации по закупке

Срок предоставления документации:

с 06.06.2016 по 10.06.2016

Место предоставления документации:

Московская область, г/о Подольск, п.
Кузнечики, Октябрьский мост, 8а

Порядок предоставления документации:

В соответствии с закупочной
документацией

Извещение о проведении закупки

Официальный сайт, на котором размещена документация:

www.zakupki.gov.ru

Размер, порядок и сроки внесения платы за предоставление документации по закупке

Размер платы:

Плата не требуется

Информация о порядке проведения закупки

Дата и время окончания подачи заявок (по местному времени):

10.06.2016 10:00

Рассмотрение заявок

Дата и время (по местному времени):

11.06.2016 10:00

Место:

Московская область, г/о Подольск, п. Кузнечики, Октябрьский мост, 8а

Подведение итогов

Дата и время (по местному времени):

11.06.2016 10:00

Место:

Московская область, г/о Подольск, п. Кузнечики, Октябрьский мост, 8а

Открытое Акционерное Общество «Ремонтно-строительное предприятие»

Адрес: 142132, Московская область, г/о Подольск, п. Кузнечики, Октябрьский мост, 8а
тел.: 8(4967) 65-82-64, 65-82-55, факс 65-74-00, электр. почта: oaorsp@mail.ru
ИНН 5074114756 КПП 507401001 р/с.40702810204000141396 в ПАО БАНК «ВОЗРОЖДЕНИЕ» г. Москва
БИК 044525181 кор./ счет 30101810900000000181

ПРОТОКОЛ № 31603743137

РАССМОТРЕНИЯ И ОЦЕНКИ ЗАЯВОК ЗАПРОСА ЦЕН № 31603743137
НА ПРАВО ЗАКЛЮЧЕНИЯ ДОГОВОРА НА РЕМОНТ ПОМЕЩЕНИЙ 2 ЭТАЖА АДМИНИСТРАТИВНОГО ЗДА-
НИЯ ОАО "РСР"

г/о Подольск

«11» июня 2016 года

На заседании комиссии по рассмотрению заявок на участие в запросе цен присутствовали:

Председатель комиссии:	Бабаев С.А.
Члены комиссии:	Козишникова В.А. Назаренко А.Н. Мишкина З.И. Морозов А.Ю.
Секретарь комиссии:	Веденков Д.В.

В состав единой комиссии входит 6 человек. Заседание проводится в присутствии 5-ти членов комиссии. Кворум имеется. Комиссия правомочна.

Заказчик – Открытое Акционерное Общество «Ремонтно-строительное предприятие»

Сведения о заказчике – адрес: 142133, Московская область, г/о Подольск, п. Кузнечики, Октябрьский мост, 8а.
тел.: 8(4967) 65-82-64, 65-82-55, факс 65-74-00, электр. почта: oaorsp@mail.ru

Место, дата проведения процедуры – рассмотрение заявок на участие в запросе цен осуществлялось по адресу: Московская область, г/о Подольск, п. Кузнечики, Октябрьский мост, 8а.

Адрес официального сайта: <http://zakupki.gov.ru>

Заседание комиссии началось 11 мая 2016 г. в 10-00 по местному времени.

Предмет запроса цен – Ремонт 2 этажа административного здания ОАО "РСР"

Место выполнения работ – М.О., г/о Подольск, пос. Кузнечики, Октябрьский мост, д.8а

Начальная цена договора – **384 723,49** рублей (Триста восемьдесят четыре тысячи семьсот двадцать три)рубля 49 копеек.

На участие в запросе цен поступило: 2 (Две) заявки.

Номер заявки	Наименование участника	Предложенная сумма договора	Дата и время поступления заявки
1	ООО «СТРОЙЭЛПРОМ»	334 719,40	07.06.16г. в 15:30
2	ООО «ГРАД-ЭЛ»	346 434,58	09.06.16г. в 12:05

По итогам рассмотрения заявок путем голосования принято решение о соответствии предъявляемым требованиям:

1. ООО «СТРОЙЭЛПРОМ»

Члены комиссии	Ф.И.О.	«За» принятие решения	«Против» принятия решения
Председатель комиссии	Бабаев С.А.	за	

Члены комиссии:	Назаренко А.Н.	за	
	Козишникова В.А.	за	
	Мишкина З.И.	за	
	Морозов А.Ю.	за	

2. ООО «ГРАД-ЭЛ»

Члены комиссии	Ф.И.О.	«За» принятие решения	«Против» принятия решения
Председатель комиссии	Бабаев С.А.	за	
Члены комиссии:	Назаренко А.Н.	за	
	Козишникова В.А.	за	
	Мишкина З.И.	за	
	Морозов А.Ю.	за	

По итогам рассмотрения заявок на участие в запросе цен путем голосования принято решение о признании победителем Общество с ограниченной ответственностью «СТРОЙЭЛПРОМ»

Сведения о победителе запроса цен:

Полное фирменное наименование	Общество с ограниченной ответственностью «СТРОЙЭЛПРОМ»
Сокращенное наименование	ООО «СТРОЙЭЛПРОМ»
Сведения об организационно-правовой форме	Общество с ограниченной ответственностью
Сведения о месте нахождения	142100, Московская обл., г. Подольск, ул. 50 лет ВЛКСМ, д. 18А, пом. 14
Почтовый адрес	142100, Московская обл., г. Подольск, ул. 50 лет ВЛКСМ, д. 18А, пом. 14
Номер контактного телефона	8(4967) 65-49-47
ИНН	5036134303

Сведения об участнике, предложившем лучшую цену после победителя:

Полное фирменное наименование	Общество с ограниченной ответственностью «ГРАД-ЭЛ»
Сокращенное наименование	ООО «ГРАД-ЭЛ»
Сведения об организационно-правовой форме	Общество с ограниченной ответственностью
Сведения о месте нахождения	143397, город Москва, поселение Первомайское, п. Первомайское, ул. Центральная, д. 24, пом. 2
Почтовый адрес	143397, город Москва, поселение Первомайское, п. Первомайское, ул. Центральная, д. 24, пом. 2
Номер контактного телефона	8(929) 927-61-98
ИНН	7751011552

Заседание комиссии окончено 11 июня 2016 г. в 10 часов 00 минут по местному времени. Протокол подписан присутствующими на заседании членами закупочной комиссии:

Председатель комиссии

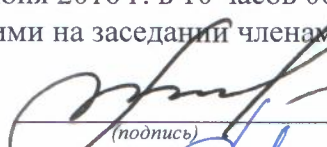
(подпись) Бабаев С.А.

Члены комиссии:

(подпись) Козишникова В.А.

(подпись) Назаренко А.Н.

(подпись) Мишкина З.И.

(подпись) Морозов А.Ю.

Секретарь комиссии:

(подпись) Веденков Д.В.

«УТВЕРЖДАЮ»

Генеральный директор ОАО «РСП»

_____ А.Р.Белевцев

ДОКУМЕНТАЦИЯ ЗАПРОСА ЦЕН

**На право заключения договора на ревизию, наладку оборудования
и испытание релейной защиты
объектов электросетевого хозяйства
для Открытого акционерного общества
«Ремонтно-строительное предприятие»**

Подольск, 2016 г.

ПРИГЛАШЕНИЕ К УЧАСТИЮ В ЗАПРОСЕ ЦЕН

Настоящим приглашаются к участию в запросе цен, полная информация о котором указана в Разделе «Информационная карта запроса цен» настоящей документации, любые юридические лица независимо от организационно-правовой формы, формы собственности, места нахождения и места происхождения капитала, или любые физические лица, в том числе индивидуальные предприниматели.

Заинтересованные лица могут получить полный комплект документации запроса цен на Общероссийском официальном сайте <http://zakupki.gov.ru>, единой автоматизированной системе управления закупками <http://easuz.mosreg.ru/easuz223/> и официальном сайте ОАО «РСИ» rsp-podolsk.ru

Настоящая документация подготовлена в соответствии с Федеральным законом № 223-ФЗ, Положением о закупке, утвержденным в соответствии с Постановлением Правительства Московской области от 19.08.2014 № 666/31 «О мерах по реализации Федерального закона от 18.07.2011 № 223-ФЗ «О закупках товаров, работ, услуг отдельными видами юридических лиц» в Московской области» в редакции на дату размещения извещения о проведении закупки на Официальном сайте, а также иными нормативными правовыми актами, регулирующими отношения, связанные с осуществлением закупок, в целях повышения эффективности, результативности осуществления закупок товаров, работ, услуг.

В части, прямо не урегулированной законодательством Российской Федерации, проведение закупки регулируется настоящей Документацией.

Запрос цен

Под запросом цен понимается способ закупок, при котором информация о потребностях в товарах, работах, услугах для нужд Заказчика сообщается неограниченному кругу лиц путем размещения на Официальном сайте извещения о проведении запроса цен и победителем, в котором Комиссия признает участника закупки, предложившего наиболее низкую цену договора.

Запрос цен не является конкурсом либо аукционом. Таким образом, данный способ закупки не накладывает на Заказчика соответствующего объема гражданско-правовых обязательств по обязательному заключению договора с победителем запроса цен или иным его участником.

Заказчик, официально разместивший на Официальном сайте извещение о проведении запроса цен, вправе отказаться от его проведения. Извещение об отказе от проведения запроса цен размещается не позднее, чем за три дня до даты окончания срока подачи заявок на участие в запросе цен в порядке, установленном для Официального размещения на Официальном сайте извещения о проведении запроса цен.

Требования, предъявляемые к заявке на участие в запросе цен

Заявка на участие в запросе цен должна содержать следующие сведения:

наименование, сведения об организационно-правовой форме, о месте нахождения, почтовый адрес (для юридического лица), фамилия, имя, отчество(при наличии), паспортные данные, сведения о месте жительства (для физического лица), номер контактного телефона, адрес электронной почты участника закупки(при их наличии);

идентификационный номер налогоплательщика;

согласие участника закупки исполнить условия договора, указанные в извещении о проведении запроса цен и информационной карте запроса цен;

цена товара, работы, услуги с указанием сведений о включенных или не включенных в нее расходах (расходы на перевозку, страхование, уплату таможенных пошлин, налогов, сборов и другие обязательные платежи);

копии документов, подтверждающих соответствие участника закупки требованиям, установленным в извещении о проведении запроса цен и информационной карте запроса цен;

документы, подтверждающие внесение денежных средств в качестве обеспечения заявки на участие в запросе цен, в случае, если в извещении о проведении запроса цен содержится указание на требование обеспечения такой заявки (платежное поручение, подтверждающее перечисление денежных средств в качестве обеспечения заявки на участие в запросе цен, или копия такого поручения);

по желанию участника иные сведения.

Порядок подачи заявок на участие в запросе цен

Любой участник закупки, в том числе участник закупки, которому не направлялся запрос цен, вправе подать только одну заявку на участие в запросе цен, внесение изменений в которую не допускается.

Участник закупки, подавший заявку на участие в запросе цен, вправе отозвать заявку в любое время до окончания срока подачи заявок на участие в запросе цен. Порядок и срок отзыва заявок на участие в запросе цен устанавливается в извещении о проведении запроса цен.

Заявка на участие в запросе цен подается участником закупки Заказчику в письменной форме в срок, указанный в извещении о проведении запроса цен.

Заявка на участие в запросе цен, поданная в срок, указанный в извещении о проведении запроса цен, регистрируется Заказчиком в Журнале регистрации заявок на участие в запросе цен. По требованию участника закупки, подавшего заявку на участие в запросе цен, Заказчик выдает расписку в получении заявки на участие в запросе цен с указанием даты и времени ее получения.

Проведение переговоров между Заказчиком или Комиссией и участником закупки в отношении, поданной им заявки на участие в запросе цен не допускается.

Заявки на участие в запросе цен, поданные после дня окончания срока подачи заявок на участие в запросе цен, указанного в извещении о проведении запроса цен, не рассматриваются и в день их поступления возвращаются участникам закупки, подавшим такие заявки.

В случае если после дня окончания срока подачи заявок на участие в запросе цен подана только одна заявка, Заказчик продлевает срок подачи заявок на участие в запросе цен не менее чем на три рабочих дня и в течение не более одного рабочего дня после дня окончания срока подачи заявок на участие в запросе цен, размещает на Официальном сайте извещение о продлении срока подачи таких заявок. При этом заявка, поданная в срок, указанный в извещении о проведении запроса цен, вскрывается и рассматривается одновременно с заявками, поданными в срок, указанный в извещении о продлении срока подачи заявок на участие в запросе цен.

Заявка на участие в запросе цен подается в запечатанном конверте. Вскрытие конверта осуществляется на заседании Комиссии.

Рассмотрение и оценка заявок на участие в запросе цен

Комиссия в срок, не превышающий пяти рабочих дней, следующих за днем окончания срока подачи заявок на участие в запросе цен, рассматривает заявки на соответствие их требованиям, установленным в извещении о проведении запроса цен, и оценивает заявки на участие в запросе цен по критерию цена договора.

Победителем в проведении запроса цен признается участник закупки, подавший заявку на участие в запросе цен, которая отвечает всем требованиям, установленным в извещении о проведении запроса цен и в которой указана наиболее низкая цена товаров, работ, услуг. При предложении наиболее низкой цены товаров, работ, услуг несколькими участниками закупки победителем в проведении запроса цен признается участник закупки, заявка на участие в запросе цен которого поступила ранее заявок на участие в запросе цен других участников закупки.

Комиссия отклоняет заявки на участие в запросе цен, если они не соответствуют требованиям, установленным в извещении о проведении запроса цен, или предложенная в заявках на участие в запросе цен цена товаров, работ, услуг превышает начальную (максимальную) цену договора, указанную в извещении о проведении запроса цен.

Результаты рассмотрения и оценки заявок на участие в запросе цен оформляются протоколом, который подписывается всеми присутствующими на заседании членами Комиссии.

Протокол рассмотрения и оценки заявок на участие в запросе цен в течении трёх рабочих дней, следующих за днём его подписания, размещается Заказчиком на Официальном сайте.

Протокол рассмотрения и оценки заявок на участие в запросе цен составляется в одном экземпляре, который остается у Заказчика. Заказчик в течение трех рабочих дней со дня подписания указанного протокола передает победителю в проведении запроса цен проект договора, который составляется путем включения в него условий исполнения договора, предусмотренных извещением о проведении запроса цен, и цены, предложенной победителем запроса цен в заявке на участие в запросе цен.

В случае если победитель в проведении запроса цен в срок, указанный в извещении о проведении запроса цен, не представил Заказчику подписанный проект договора на условиях, указанных в поданной участником закупки, с которым заключается договор, заявке на участие в запросе цен на участие в запросе цен и в извещении о проведении запроса цен, а также обеспечение исполнения договора в случае, если Заказчиком было установлено требование обеспечения исполнения договора, такой победитель признается уклонившимся от заключения договора.

В случае, если победитель в проведении запроса цен признан уклонившимся от заключения договора, Заказчик вправе обратиться в суд с иском о требовании о понуждении

победителя в проведении запроса цен заключить договор, а также о возмещении убытков, причиненных уклонением от заключения договора, либо заключить договор с участником закупки, предложение о цене договора которого содержит лучшее условие по цене договора, следующее после предложенного победителем в проведении запроса цен условия, если цена договора не превышает начальную (максимальную) цену договора, указанную в извещении о проведении запроса цен. При этом заключение договора для указанных участников закупки является обязательным. В случае уклонения указанных участников закупки от заключения договора Заказчик вправе обратиться в суд с иском о требовании о понуждении таких участников закупки заключить договор, а также о возмещении убытков, причиненных уклонением от заключения договора, осуществить повторный запрос цен.

Договор должен быть заключен Заказчиком не ранее десяти дней со дня размещения на Официальном сайте протокола рассмотрения и оценки заявок на участие в запросе цен и не позднее двадцати дней со дня подписания указанного протокола.

Запрос цен признается несостоявшимся в случае если:

подана только одна заявка на участие в запросе цен и в результате продления срока подачи заявок на участие в запросе цен дополнительно не представлена ни одна заявка на участие в запросе цен;

не подано ни одной заявки на участие в запросе цен;

на основании результатов рассмотрения Комиссией заявок на участие в запросе цен принято решение об отклонении всех заявок на участие в запросе цен или на основании результатов рассмотрения Комиссией заявок на участие в запросе цен участников закупки принято решение о допуске к участию в запросе цен единственного участника закупки, из всех подавших заявки.

Договор заключается на условиях, предусмотренных извещением о проведении запроса цен, по цене, предложенной в заявке на участие в запросе цен победителя в проведении запроса цен или в заявке на участие в запросе цен участника закупки, с которым заключается договор в случае уклонения победителя в проведении запроса цен от заключения договора.

При заключении договора по результатам проведенной закупки по цене, сниженной победителем или участником закупки, с которым заключается договор, на 30 (тридцать) и более процентов от начальной (максимальной) цены закупки, обязательно представление таким победителем или участником закупки, с которым заключается договор, обоснования снижения цены договора. В случае непредставления такого обоснования, победитель или участник закупки, с которым заключается договор, признаются уклонившимся от заключения договора.

В случаях, если запрос цен признается несостоявшимся, Заказчик продлевает срок подачи заявок на участие в запросе цен на четыре рабочих дня и в течение одного рабочего дня после даты окончания срока подачи таких заявок размещает в единой информационной системе извещение о продлении срока подачи таких заявок; отказывается от проведения повторного запроса цен, в случае если утрачена потребность в закупке; объявляет о проведении повторного запроса цен. При этом Заказчик вправе изменить условия запроса цен.

ИНФОРМАЦИОННАЯ КАРТА ЗАПРОСА ЦЕН/ИЗВЕЩЕНИЕ

В Информационной карте запроса цен содержится информация для данной конкретной закупки, которая уточняет, разъясняет и дополняет положения настоящей документации.

При возникновении противоречия между положениями Общей части документации и части «Информационная карта запроса цен», применяются положения части «Информационная карта запроса цен».

№ п/п	Наименование пункта	Текст пояснений
1	Способ закупки	Запрос цен
2	Заказчик, юридический адрес, контактное лицо, телефон, факс, адрес электронной почты	Заказчик: Открытое акционерное общество «Ремонтно-строительное предприятие» Юридический адрес: Московская область, г/о Подольск, п.Кузнечики, ул. Октябрьский мост, 8а Почтовый адрес: 142133, Московская область, Подольский район, п.Кузнечики, ул. Октябрьский мост, 8а Контактное лицо: Веденков Дмитрий Витальевич тел. (4967) 65-82-64 (112 – планово-экономическое отделение), Контактное лицо по техническим вопросам: Бабаев Сергей Александрович тел. (4967) 65-82-64 (114 – главный инженер) факс: (4967) 65-74-00 Адрес электронной почты: oaorsp@mail.ru
3	Предмет договора с указанием количества поставляемого товара, объема выполняемых работ, оказываемых услуг.	Ревизия, наладка оборудования, испытание релейной защиты в ЗТП-1138 п. ЛМС поселения Вороновское в г. Москве в соответствии с Техническим заданием (Приложение №1)
4	Требования, установленные заказчиком, к качеству, техническим характеристикам товара, требования к их безопасности, к функциональным характеристикам товара, к размерам, упаковке, отгрузке товара и иные показатели, связанные с определением соответствия товара потребностям заказчика	Требования к работам, услугам приводятся в приложении 1 к настоящему разделу «Техническое задание» /Соответствие требованиям, установленным действующим законодательством РФ.
5	Требования к содержанию, форме, оформлению и составу заявки на участие в Запросе цен	Заявка на участие в запросе цен должна содержать следующие сведения: - наименование, сведения об организационно-правовой форме, о месте нахождения, почтовый адрес (для юридического лица), фамилия, имя, отчество(при наличии), паспортные данные, сведения о месте жительства (для физического лица), номер контактного телефона, адрес электронной почты участника закупки(при их наличии); - идентификационный номер налогоплательщика; - согласие участника закупки исполнить условия договора, указанные в извещении о проведении запроса цен; - цена товара, работы, услуги с указанием сведений о включенных или не включенных в нее расходах (расходы на перевозку, страхование, уплату таможенных пошлин, налогов, сборов и другие обязательные платежи); - копии документов, подтверждающих соответствие

		<p>участника закупки требованиям, установленным в извещении о проведении запроса цен;</p> <p>- документы, подтверждающие внесение денежных средств в качестве обеспечения заявки на участие в запросе цен, в случае, если в извещении о проведении запроса цен содержится указание на требование обеспечения такой заявки (платежное поручение, подтверждающее перечисление денежных средств в качестве обеспечения заявки на участие в запросе цен, или копия такого поручения);</p> <p>- по желанию участника иные сведения.</p> <p>Заявка на участие в запросе цен подается в запечатанном конверте. Вскрытие конверта осуществляется на заседании Комиссии.</p>
6	<p>Требования к описанию участниками закупки поставляемого товара, который является предметом закупки, его функциональных характеристик (потребительских свойств), его количественных и качественных характеристик, требования к описанию участниками закупки выполняемой работы, оказываемой услуги, которые являются предметом закупки, их количественных и качественных характеристик;</p>	<p>Описание участниками закупки объекта закупки (предмета запроса цен), в том числе: функциональных, технических и качественных характеристик, эксплуатационных характеристик объекта закупки (при необходимости), размеров, требований к упаковке и отгрузке товара и иных показателей, связанных с определением соответствия товара (работ, услуг) потребностям заказчика, осуществляется в соответствии с требованиями к предмету контракта, указанными в документации.</p> <p>При описании цифровых показателей характеристик товара (работ, услуг), в том числе условий гарантийного обслуживания, не допускается применение понятий «не более», «не менее», за исключением случаев, если заказчиком при описании показателей товара предусмотрены в соответствующем разделе позиции, которые не имеют конкретных значений и указание их допустимо в сопровождении словами «не более», «не менее»</p>
7	<p>Место, условия и сроки (периоды) поставки товара, выполнение работ, оказания услуг</p>	<p>Место выполнения работ: п. ЛМС поселения Вороновское в г. Москве</p> <p>Условия: Работы осуществляются в соответствии с проектом договора.</p> <p>Срок выполнения работ: в течение 10 рабочих дней со дня заключения договора.</p>
8	<p>Сведения о начальной (максимальной) цене договора (цене лота), руб.</p>	<p>2 872 723,49 (Два миллиона восемьсот семьдесят две тысячи семьсот двадцать три) рубля 49 коп.</p>
9	<p>Форма, сроки и порядок оплаты товара, услуг</p>	<p>Оплата осуществляется в безналичной форме в рублях Российской Федерации.</p> <p>- авансирование не предусмотрено;</p> <p>- оплата (100%) за фактически выполненную Работу по строительству объекта производится на основании подписанного Сторонами Акта сдачи-приемки выполненной работы, в срок не позднее 90 календарных дней с момента ввода объекта в эксплуатацию.</p>
10	<p>Порядок формирования цены договора (цены лота) (с учетом или без учета расходов на перевозку, страхование, уплату таможенных пошлин, налогов и других обязательных платежей)</p>	<p>В цену договора включены: стоимость работы, налогов, включая НДС, сборов и другие обязательные платежи, а также расходы на проектные работы, согласования, коэффициенты дефляции и зимнего удорожания, расходы, связанные со сдачей и вводом объекта в эксплуатацию. Подрядчик не вправе требовать от Заказчика возмещения каких-либо дополнительных затрат.</p>

11	<p>Порядок, место, дата начала и дата окончания срока подачи заявок</p>	<p>ОАО «РСП» Московская область, г/о Подольск, п. Кузнечики, Октябрьский мост, д.8А с 01 июня 2016 года по 07 июня 2016 года 10:00 (время московское)</p>
12	<p>Требования к участникам закупки</p>	<p>К участникам предъявляются следующие требования:</p> <ul style="list-style-type: none"> - отсутствие в реестрах недобросовестных поставщиков согласно федеральным законам № 44-ФЗ от 05.04.2013 и № 223-ФЗ от 18.07.2011г.; - соответствие участников закупки требованиям, устанавливаемым в соответствии с законодательством РФ к лицам, осуществляющим поставки товаров, выполнение работ, оказание услуг, являющихся предметом закупки: Приказ Минрегиона РФ от 30.12.2009 N 624 - наличие свидетельства СРО на выполнение следующих видов работ: III. Пусконаладочные работы: 24.4. Пусконаладочные работы силовых и измерительных трансформаторов, 24.5. Пусконаладочные работы коммутационных аппаратов, 24.6. Пусконаладочные работы устройств релейной защиты. - не проведение ликвидации участника закупки – юридического лица и отсутствие решения арбитражного суда о признании участника закупки – юридического лица, индивидуального предпринимателя банкротом и об открытии конкурсного производства; - не приостановление деятельности участника закупки в порядке, предусмотренном КоАП РФ, на день подачи заявки на участие в закупке; - Отсутствие у участника закупки недоимки по налогам, сборам, задолженности по иным обязательным платежам в бюджеты бюджетной системы Российской Федерации (за исключением сумм, на которые предоставлены отсрочка, рассрочка, инвестиционный налоговый кредит в соответствии с законодательством Российской Федерации о налогах и сборах, которые реструктурированы в соответствии с законодательством Российской Федерации, по которым имеется вступившее в законную силу решение суда о признании обязанности заявителя по уплате этих сумм исполненной или которые признаны безнадежными к взысканию в соответствии с законодательством Российской Федерации о налогах и сборах) за прошедший календарный год, размер которых превышает двадцать пять процентов балансовой стоимости активов участника закупки по данным бухгалтерской отчетности за последний отчетный период. Участник закупки считается соответствующим установленному требованию в случае, если им подано заявление об обжаловании указанных недоимки, задолженности и решение по такому заявлению на дату рассмотрения заявки на участие в закупке не принято. -Наличие зарегистрированной электроизмерительной лаборатории. - наличие в штате (или на основе договоров гражданско-правового характера) не менее 3-х специалистов по работе с высоковольтным оборудованием (до и свыше 1000 В) в соответствии с Межотраслевыми правилами по охране труда (правилами безопасности) при эксплуатации электроустановок, утвержденным Приказом Минэнерго России от 27 декабря 2001 г. № 163 с опытом работы данных специалистов в указанной области не менее 2-х лет. Для подтверждения наличия в штате таких работников должны быть представлены следующие документы: копии трудовых договоров, копии удостоверений о допуске к работе в электроустановках, копии трудовых книжек. <p>Несоответствие Участника закупки и/или заявки Участника закупки требованиям документации о запросе цен является основанием для</p>

		отклонения заявки Участника закупки. Отклоненные заявки не подлежат оценке и сопоставлению.
13	Перечень документов, представляемых участниками в составе заявки на участие для подтверждения их соответствия установленным требованиям	<p>Заявка на участие в запросе цен должна содержать следующие сведения:</p> <ul style="list-style-type: none"> - наименование, сведения об организационно-правовой форме, о месте нахождения, почтовый адрес (для юридического лица), фамилия, имя, отчество(при наличии), паспортные данные, сведения о месте жительства (для физического лица), номер контактного телефона, адрес электронной почты участника закупки(при их наличии); - идентификационный номер налогоплательщика; - согласие участника закупки исполнить условия договора, указанные в извещении о проведении запроса цен; - цена товара, работы, услуги с указанием сведений о включенных или не включенных в нее расходах (расходы на перевозку, страхование, уплату таможенных пошлин, налогов, сборов и другие обязательные платежи); - копии документов, подтверждающих соответствие участника закупки требованиям, установленным в извещении о проведении запроса цен; - документы, подтверждающие внесение денежных средств в качестве обеспечения заявки на участие в запросе цен, в случае, если в извещении о проведении запроса цен содержится указание на требование обеспечения такой заявки (платежное поручение, подтверждающее перечисление денежных средств в качестве обеспечения заявки на участие в запросе цен, или копия такого поручения); - по желанию участника иные сведения.
14	Место и дата рассмотрения предложений участников закупки и подведения итогов закупки	г/о Подольск, п. Кузнечики, Октябрьский мост, д.8А 08 июня 2016 года в 10:00
15	Место и срок размещения протокола подведения итогов Запроса цен	Общероссийский официальный сайт http://zakupki.gov.ru , и официальный сайт ОАО «РСП» rsp-podolsk.ru до 11 июня 2016 года
16	Размер обеспечения заявки	<p>обеспечение заявки на участие в запросе цен установлено в размере 15% от начальной (максимальной) цены договора и составляет 430 908,52 (Четыреста тридцать тысяч девятьсот восемь) рублей 52 коп.</p> <p>Порядок внесения денежных средств в качестве обеспечения заявки на участие в запросе цен:</p> <p>Документом, подтверждающим внесение денежных средств в качестве обеспечения заявки на участие в запросе цен, является платежное поручение, подтверждающее перечисление денежных средств в качестве обеспечения заявки на участие в запросе цен, или копия такого поручения.</p> <p>В поле «Назначение платежа» платежного поручения, указать назначения платежа (обеспечение заявки на участие в запросе цен), Реквизиты для перечисления на счет ИНН 5074114756 КПП 507401001 ПАО БАНК «ВОЗРОЖДЕНИЕ» г. Москва БИК 044525181 р/с 40702810204000141396 к/с 30101810900000000181</p> <p>Все заявки на участие в запросе цен, в которых отсутствует документ (или копия такого документа), подтверждающий внесение денежные средства в качестве обеспечения заявки на участие в запросе цен, отклоняются как не соответствующие требованиям</p>

		<p>документации.</p> <p>Частичное внесение денежных средств в качестве обеспечения заявки на участие в запросе цен не допускается и приравнивается к его отсутствию.</p> <p>Перечисление (внесение) денежных средств в качестве обеспечения заявки на участие в запросе цен третьими лицами не допускается.</p> <p>Возврат обеспечения заявки участнику, подавшему заявку и не допущенному к участию в запросе цен, осуществляется в течение пяти рабочих дней со дня подписания протокола рассмотрения заявок.</p> <p>Возврат обеспечения заявки участнику, который участвовал в запросе цен, но не стал победителем, осуществляется в течение пяти рабочих дней со дня подписания протокола оценки и сопоставления заявок.</p> <p>Возврат обеспечения заявки победителю запроса цен, осуществляется в течение пяти рабочих дней со дня заключения с ним договора.</p> <p>Обеспечения исполнения договора, а также обеспечения исполнения гарантийных обязательств по договору не установлено</p>
17	Сведения о валюте, используемой для формирования цены договора и расчетов с поставщиками	Рубли РФ
18	Размер обеспечения исполнения договора, срок и порядок его предоставления	Не предусмотрено
19	Сведения о праве заказчика изменить количество товара, объем выполняемых работ	В соответствии с проектом договора
20	Перечень документов, подтверждающих соответствие товара, требованиям, установленным в соответствии с законодательством РФ, в случае, если в соответствии с законодательством РФ установлены требования к таким товарам, работам, услугам.	<ul style="list-style-type: none"> - Свидетельство СРО о допуске к видам работ, оказывающих влияние на безопасность объектов капитального строительства (в соответствии с п. 12 настоящей информационной карты/ извещения); - Сертификаты соответствия на используемое оборудование и материалы; - Гарантийная документация.
21	Требования к сроку и (или) объему предоставления гарантий качества оказываемых услуг	В соответствии с проектом договора
22	Привлечение субподрядчиков (соисполнителей)	Не допускается
23	Срок подписания договора участником, обязанным заключить договор	Договор должен быть заключен Заказчиком не ранее десяти дней со дня размещения на Официальном сайте протокола рассмотрения и оценки заявок на участие в запросе цен и не позднее двадцати дней со дня подписания указанного протокола.
24	Сведения о возможности проведения переторжки и порядок её проведения	Не предусмотрено

25	Возможность отказа заказчика от проведения Запроса цен	Извещение об отказе от проведения запроса цен размещается не позднее, чем за три дня до даты окончания срока подачи заявок на участие в запросе цен в порядке, установленном для Официального размещения на Официальном сайте извещения о проведении запроса цен.
26	Формы, порядок, дата начала и дата окончания срока предоставления участникам закупки разъяснений положений документации о закупке	Разъяснение участникам закупки положений документации не предоставляется
27	Срок, место и порядок предоставления документации о закупке, размер, порядок и сроки внесения платы, взимаемой заказчиком за предоставление документации, если такая плата установлена заказчиком, за исключением случаев предоставления документации в форме электронного документа	Документация о закупке в виде электронного документа доступна для ознакомления на сайте http://zakupki.gov.ru с момента публикации настоящего извещения.

ТЕХНИЧЕСКОЕ ЗАДАНИЕ

До начала работ победитель обязан составить проектно-сметную документацию и согласовать её со всеми заинтересованными организациями.

№ п/п	Наименование работ и затрат	Единица измерения	Количество	Примечание
1	2	3	4	5
1	ТРАНСФОРМАТОР ДВУХОБМОТОЧНЫЙ НАПРЯЖЕНИЕМ ДО 11 КВ, МОЩНОСТЬЮ МВА ДО 1,6	шт.	2	
2	ОБСЛУЖИВАНИЕ И НАЛАДКА МАСЛЯНЫХ ТРАНСФОРМАТОРОВ, МОЩНОСТЬ, ДО 630 КВА	шт.	2	
3	ИЗМЕРЕНИЕ КОЭФФИЦИЕНТА АБСОРБЦИИ (R60/R15) ОБМОТОК ТРАНСФОРМАТОРОВ И ЭЛЕКТРИЧЕСКИХ МАШИН	измерение	4	
4	ОБМОТКА ТРАНСФОРМАТОРА СИЛОВОГО	испытание	4	
5	ИСПЫТАНИЕ НА СВОБОДНОЕ ПРОТЕКАНИЕ ТРАНСФОРМАТОРНОГО МАСЛА И ИЗМЕРЕНИЕ КОЭФФИЦИЕНТА ПРОПИТКИ КАБЕЛЬНОЙ ЛИНИИ НИЗКОГО ДАВЛЕНИЯ (ГИДРАВЛИЧЕСКИЕ И ПРОПИТОЧНЫЕ ИСПЫТАНИЯ)	испытание	2	
6	ИСПЫТАНИЕ МАСЛА НА ПРОБОЙ	испытание	2	
7	УСТРОЙСТВО АВР ТРАНСФОРМАТОРОВ И ЛИНИЙ С РЕЗЕРВИРОВАНИЕМ СЕКЦИЙ 1 шт	шт.	1	
8	УСТРОЙСТВО АВР СО СХЕМОЙ ВОССТАНОВЛЕНИЯ НАПРЯЖЕНИЯ	шт.	1	
9	КАБЕЛИ СИЛОВЫЕ НАПРЯЖЕНИЕМ ДО 10 КВ	испытание	10	
10	ОПРЕДЕЛЕНИЕ АКТИВНОГО СОПРОТИВЛЕНИЯ ИЛИ РАБОЧЕЙ ЭЛЕКТРИЧЕСКОЙ ЕМКОСТИ ЖИЛЫ КАБЕЛЯ НА НАПРЯЖЕНИИ ДО 35 КВ	измерение	30	
11	ФАЗИРОВКА ЭЛЕКТРИЧЕСКОЙ ЛИНИИ ИЛИ ТРАНСФОРМАТОРА С СЕТЬЮ НАПРЯЖЕНИЕМ СВЫШЕ 1 КВ	фазировка	30	
12	ВЫКЛЮЧАТЕЛЬ ВОЗДУШНЫЙ С ВОЗДУХОПОЛНЕННЫМ ОТДЕЛИТЕЛЕМ НАПРЯЖЕНИЕМ КВ, ДО: 35	шт.	4	
13	ВЫКЛЮЧАТЕЛЬ МАСЛЯНЫЙ НАПРЯЖЕНИЕМ КВ, ДО: 20	шт.	4	
14	РЕМОНТ: ВЫКЛЮЧАТЕЛИ ВОЗДУШНЫЕ, ВЫКЛЮЧАТЕЛЬ, НАПРЯЖЕНИЕ 10 КВ, ТИП ВВУ	компл.	4	
15	РЕМОНТ: ВЫКЛЮЧАТЕЛИ МАСЛЯНЫЕ, ВЫКЛЮЧАТЕЛЬ: МГГ С ПРИВОДОМ	шт.	4	

16	СХЕМЫ УПРАВЛЕНИЯ МАСЛЯНЫМИ ВЫКЛЮЧАТЕЛЯМИ, СХЕМЫ ВТОРИЧНОЙ КОММУТАЦИИ ВЫКЛЮЧАТЕЛЯ НАПРЯЖЕНИЕМ ДО 11 КВ С МЕСТНЫМ УПРАВЛЕНИЕМ И ОБЩИМ ПРИВОДОМ: ЭЛЕКТРОМАГНИТНЫМ	схема	4	
17	СХЕМЫ УПРАВЛЕНИЯ ВОЗДУШНЫМИ ВЫКЛЮЧАТЕЛЯМИ, СХЕМА ВТОРИЧНОЙ КОММУТАЦИИ: АВТОМАТИЧЕСКОГО ВЫКЛЮЧАТЕЛЯ С МОТОРНЫМ ИЛИ СОЛЕНОИДНЫМ ПРИВОДОМ НАПРЯЖЕНИЕМ ДО 1 КВ: С МЕСТНЫМ УПРАВЛЕНИЕМ	схема	4	
18	ВЫКЛЮЧАТЕЛЬ НАГРУЗКИ НАПРЯЖЕНИЕМ ДО 11 КВ	шт.	2	
19	СХЕМЫ ВТОРИЧНОЙ КОММУТАЦИИ РАЗЪЕДИНИТЕЛЯ, СХЕМА ВТОРИЧНОЙ КОММУТАЦИИ С ДИСТАНЦИОННЫМ УПРАВЛЕНИЕМ: С ОБЩИМ ПРИВОДОМ, НАПРЯЖЕНИЕ РАЗЪЕДИНИТЕЛЯ, КВ, ДО 20	схема	10	
20	РАЗЪЕДИНИТЕЛЬ ТРЕХПОЛЮСНЫЙ НАПРЯЖЕНИЕМ КВ, ДО: 20	шт.	10	
21	ТРАНСФОРМАТОР ВЫНОСНОЙ С ТВЕРДОЙ ИЗОЛЯЦИЕЙ НАПРЯЖЕНИЕМ КВ, ДО: 11	шт.	10	
22	ОБМОТКА ТРАНСФОРМАТОРА ИЗМЕРИТЕЛЬНОГО ПЕРВИЧНАЯ	испытание	10	
23	ОБМОТКА ТРАНСФОРМАТОРА ИЗМЕРИТЕЛЬНОГО ВТОРИЧНАЯ	испытание	10	
24	МАКСИМАЛЬНЫЕ ТОКОВЫЕ ЗАЩИТЫ (МТЗ), ЗАЩИТА ПРЯМОГО ДЕЙСТВИЯ С РЕЛЕ: ОДНИМ	компл.	8	
25	ЗАЩИТА ОТ ЗАМЫКАНИЯ НА "ЗЕМЛЮ" С РАБОТОЙ НА СИГНАЛ	компл.	8	
26	ШИНЫ НАПРЯЖЕНИЕМ ДО 11 КВ	испытание	19	
27	ТРАНСФОРМАТОР ТРЕХФАЗНЫЙ НАПРЯЖЕНИЕМ КВ, ДО: 11	шт.	6	
28	ВЫКЛЮЧАТЕЛЬ ТРЕХПОЛЮСНЫЙ С ПОЛУПРОВОДНИКОВЫМ И ЭЛЕКТРОМАГНИТНЫМ РАСЦЕПИТЕЛЯМИ МАКСИМАЛЬНОГО ТОКА, НОМИНАЛЬНЫЙ ТОК А, ДО: 1600	шт.	21	
30	ВТОРИЧНЫЕ ЦЕПИ ТРАНСФОРМАТОРА НАПРЯЖЕНИЯ ТРЕХФАЗНЫЕ	система	6	
31	ВТОРИЧНЫЕ ЦЕПИ: ЦЕПИ ВТОРИЧНОЙ КОММУТАЦИИ	испытание	8	
32	ТРАНСФОРМАТОР ВЫНОСНОЙ НАПРЯЖЕНИЕМ ДО 1 КВ	шт.	25	
33	РУБИЛЬНИК	шт.	4	
34	ИЗМЕРЕНИЕ СОПРОТИВЛЕНИЯ ИЗОЛЯЦИИ МЕГАОММЕТРОМ КАБЕЛЬНЫХ И ДРУГИХ ЛИНИЙ НАПРЯЖЕНИЕМ ДО 1 КВ, ПРЕДНАЗНАЧЕННЫХ ДЛЯ ПЕРЕДАЧИ ЭЛЕКТРОЭНЕРГИИ К РАСПРЕДЕЛИТЕЛЬНЫМ УСТРОЙСТВАМ, ЩИТАМ, ШКАФАМ И КОММУТАЦИОННЫМ	измерение	25	

	АППАРАТАМ			
35	ФАЗИРОВКА ЭЛЕКТРИЧЕСКОЙ ЛИНИИ ИЛИ ТРАНСФОРМАТОРА С СЕТЬЮ НАПРЯЖЕНИЕМ ДО 1 КВ	фазировка	25	
36	ИЗМЕРЕНИЕ СОПРОТИВЛЕНИЯ РАСТЕКАНИЮ ТОКА КОНТУРА С ДИАГОНАЛЬЮ ДО 20 М	измерение	1	
37	ОПРЕДЕЛЕНИЕ УДЕЛЬНОГО СОПРОТИВЛЕНИЯ ГРУНТА	измерение	1	
38	ПРОВЕРКА НАЛИЧИЯ ЦЕПИ МЕЖДУ ЗАЗЕМЛИТЕЛЯМИ И ЗАЗЕМЛЕННЫМИ ЭЛЕМЕНТАМИ	точка	21	
39	ЗАМЕР ПОЛНОГО СОПРОТИВЛЕНИЯ ЦЕПИ "ФАЗА-НУЛЬ"	токоприемник	25	
40	РЕМОНТ: КАМЕРЫ СБОРНЫЕ РАСПРЕДЕЛИТЕЛЬНЫХ УСТРОЙСТВ СЕРИИ КСО, КАМЕРА: С МАСЛЯНЫМ ВЫКЛЮЧАТЕЛЕМ И ВАКУУМНЫМ ВЫКЛЮЧАТЕЛЕМ	шт.	8	
41	РЕМОНТ: КАМЕРЫ СБОРНЫЕ РАСПРЕДЕЛИТЕЛЬНЫХ УСТРОЙСТВ СЕРИИ КСО, КАМЕРА: С ВЫКЛЮЧАТЕЛЕМ НАГРУЗКИ	шт.	2	
42	ВВОД И ПРОХОДНОЙ ИЗОЛЯТОР С ФАРФОРОВОЙ ЖИДКОЙ ИЛИ БУМАЖНОЙ ИЗОЛЯЦИЕЙ (ДО УСТАНОВКИ НА ОБОРУДОВАНИЕ)	испытание	30	
43	ОБСЛУЖИВАНИЕ: ИЗОЛЯТОР ОПОРНЫЙ, НАПРЯЖЕНИЕ 10 КВ	шт.	30	

По завершении работ и сдаче объекта заказчику должны быть представлены следующие документы:

- Акт о выполнении технических условий;
- Акт осмотра электроустановки;
- Разрешение на допуск в эксплуатацию электроустановки;
- Записка о подаче напряжения энергосбытовой организацией;
- Записка о включении от вышестоящей сетевой организации;
- Акты скрытых работ;
- Исполнительный чертёж;
- Сертификаты на материалы и оборудование;
- Паспорта на новое оборудование.

Раздел: ОБРАЗЦЫ ФОРМ ОСНОВНЫХ ДОКУМЕНТОВ, ВКЛЮЧАЕМЫХ В ЗАЯВКУ НА УЧАСТИЕ В ЗАПРОСЕ ЦЕН

Форма 1.

Фирменный бланк участника (по возможности)

« ___ » _____ 20__ года № _____

ЗАЯВКА НА УЧАСТИЕ В ЗАПРОСЕ ЦЕН

Изучив извещение о проведении запроса цен на выполнение работ по **ревизии, наладке оборудования и испытанию релейной защиты объектов электросетевого хозяйства** на Официальном сайте Единой информационной системы в сфере закупок <http://zakupki.gov.ru> документацию по проведению запроса цен, и принимая установленные в них требования и условия запроса цен,

(наименование участника запроса цен с указанием организационно-правовой формы)

зарегистрированное по адресу _____,
(юридический адрес претендента на участие в запросе цен)

согласны исполнить условия договора на: выполнение работ по **ревизии, наладке оборудования, испытанию релейной защиты в ЗТП-1138 п. ЛМС поселения Вороновское в г. Москве**

указанные в извещении о проведении запроса цен, в соответствии с технико-коммерческим предложением, графиком выполнения работ, требованиями, установленными пунктом 7 раздела «Информационная карта запроса цен», и другими документами, являющимися неотъемлемыми приложениями к настоящей заявке на общую сумму _____ (_____) руб. ___ коп., в том числе НДС _____ (_____) руб. ___ коп.

Срок выполнения работ (оказании услуг): _____.

Цена товара, работы, услуги с указанием сведений о включенных или не включенных в нее расходах (В цену договора включены: стоимость работы, налогов, включая НДС, сборов и другие обязательные платежи, а также расходы на проектные работы, согласования, коэффициенты дефляции и зимнего удорожания, расходы, связанные со сдачей и вводом объекта в эксплуатацию. Подрядчик не вправе требовать от Заказчика возмещения каких-либо дополнительных затрат):

Настоящим подтверждаем, что _____ (наименование участника) соответствует требованиям предъявляемым к участникам закупки, в том числе:

- отсутствие в реестрах недобросовестных поставщиков согласно федеральным законам № 44-ФЗ от 05.04.2013 и № 223-ФЗ от 18.07.2011г.;
- соответствие участников закупки требованиям, устанавливаемым в соответствии с законодательством РФ к лицам, осуществляющим поставки товаров, выполнение работ, оказание услуг, являющихся предметом закупки: Приказ Минрегиона РФ от 30.12.2009 N 624
- наличие свидетельства СРО на выполнение следующих видов работ: III. Пусконаладочные работы: 24.4. Пусконаладочные работы силовых и измерительных трансформаторов, 24.5. Пусконаладочные работы коммутационных аппаратов, 24.6. Пусконаладочные работы устройств релейной защиты
- **не проведение ликвидации участника закупки – юридического лица и отсутствие решения арбитражного суда о признании участника закупки – юридического лица, индивидуального предпринимателя банкротом и об открытии конкурсного производства;**
- не приостановление деятельности участника закупки в порядке, предусмотренном КоАП РФ, на день подачи заявки на участие в закупке;
- Отсутствие у _____ (наименование участника) недоимки по налогам, сборам, задолженности по иным обязательным платежам в бюджеты бюджетной системы Российской Федерации (за исключением сумм, на которые предоставлены отсрочка,

рассрочка, инвестиционный налоговый кредит в соответствии с законодательством Российской Федерации о налогах и сборах, которые реструктурированы в соответствии с законодательством Российской Федерации, по которым имеется вступившее в законную силу решение суда о признании обязанности заявителя по уплате этих сумм исполненной или которые признаны безнадежными к взысканию в соответствии с законодательством Российской Федерации о налогах и сборах) за прошедший календарный год, размер которых превышает двадцать пять процентов балансовой стоимости активов участника закупки по данным бухгалтерской отчетности за последний отчетный период.

- наличие в штате (или на основе договоров гражданско-правового характера) не менее 3-х специалистов по работе с высоковольтным оборудованием (до и свыше 1000 В) в соответствии с Межотраслевыми правилами по охране труда (правилами безопасности) при эксплуатации электроустановок, утвержденным Приказом Минэнерго России от 27 декабря 2001 г. № 163 с опытом работы данных специалистов в указанной области не менее 2-х лет. (копии трудовых договоров, копии удостоверений о допуске к работе в электроустановках, копии трудовых книжек прилагаются)

-Наличие зарегистрированной электроизмерительной лаборатории.

В случае признания нас победителем Запроса цен мы берем на себя обязательства подписать со своей стороны договор в соответствии с требованиями документации Запроса цен и условиями нашей заявки в течение 3 (трех) рабочих дней с даты получения от заказчика проекта договора и представить все подписанные экземпляры договора заказчику.

В случае, если нашей заявке будет присвоен второй номер, а победитель Запроса цен будет признан уклонившимся от заключения договора с заказчиком, мы обязуемся подписать данный договор в соответствии с требованиями документации Запроса цен и условиями нашей заявки.

В соответствии с инструкциями, полученными от Вас в документации Запроса цен, информация по сути нашей заявки представлена в следующих документах, которые являются неотъемлемой частью нашей заявки:

№ п/п	Наименование документа <i>[указываются документы, перечисленные в пункте 5 и 12 раздела «Информационная карта»]</i>	№ страницы	Число страниц
1.			
2.			
3.			
4.			
5.			
6.			
7.			

(Подпись уполномоченного представителя)

(ФИО и должность подписавшего)

М.П. ИНСТРУКЦИИ ПО ЗАПОЛНЕНИЮ

1. Данные инструкции не следует воспроизводить в документах, подготовленных участником на участие в Запросе цен.

2. Заявку на участие в Запросе цен следует оформить на официальном бланке участника. Участник присваивает заявке дату и номер в соответствии с принятыми у него правилами документооборота.

3. Участник должен указать свое полное наименование (с указанием организационно-правовой формы) и юридический адрес.

Участник должен перечислить и указать объем каждого из прилагаемых к заявке документов, определяющих суть технико-коммерческого предложения участника Запроса цен.

Запрос цен на право заключения договора на _____

АНКЕТА УЧАСТНИКА ЗАПРОСА ЦЕН (Форма 2)

Участник Запроса цен: _____

№	Наименование	Сведения об участнике запроса цен
1.	Фирменное наименование (полное и сокращенное наименования организации либо Фамилия, имя, отчество (при наличии) участника – физического лица, в том числе зарегистрированного в качестве индивидуального предпринимателя)	
2.	Организационно - правовая форма	
3.	Свидетельство о внесении в Единый государственный реестр юридических лиц/индивидуальных предпринимателей (дата и номер, кем выдано) (по желанию участника) либо паспортные данные для участника, сведения о месте жительства – для физического лица	
4.	ИНН	
5.	Юридический адрес (страна, адрес)	
6.	Почтовый адрес (страна, адрес)	
7.	Фактическое местоположение (место нахождения)	
8.	Телефоны (с указанием кода города) (при наличии)	
9.	Факс (с указанием кода города) (при наличии)	
10.	Адрес электронной почты (при наличии)	

(Подпись уполномоченного представителя)

(ФИО и должность подписавшего)

М.П.

ИНСТРУКЦИИ ПО ЗАПОЛНЕНИЮ

1. Данные инструкции не следует воспроизводить в документах, подготовленных участником на участие в запросе цен.
2. Участник приводит номер и дату заявки, приложением к которой является данная анкета участника запроса цен.
3. Участник указывает свое фирменное наименование (в т.ч. организационно-правовую форму).
4. Заполненная участником анкета должна содержать все сведения, указанные в таблице. В случае отсутствия каких-либо данных указать слово «нет».

Открытое Акционерное Общество «Ремонтно-строительное предприятие», именуемое в дальнейшем **Заказчик**, в лице генерального директора Белевцева Александра Рудольфовича, действующего на основании Устава, с одной стороны, и _____ именуемое в дальнейшем **Подрядчик**, в лице _____, действующего на основании _____, с другой стороны, совместно именуемые в дальнейшем стороны, с соблюдением требований Федерального закона от 18.07.2011г. № 223-ФЗ «О закупках товаров, работ, услуг отдельными видами юридических лиц», на основании результатов размещения закупки путем проведения запроса цен (протокол № ____ от ____ 2016 г.), заключили настоящий договор на выполнение работ по **ревизии, наладке оборудования и испытанию релейной защиты объектов электросетевого хозяйства** о нижеследующем:

1. ПРЕДМЕТ ДОГОВОРА

1.1. По настоящему договору Заказчик поручает, а Подрядчик принимает на себя обязательство выполнить, согласно сметы, работы по капитальному ремонту на объектах Заказчика, а также провести все проектные работы и мероприятия по сдаче и подключению объектов электросетевого хозяйства.

1.2. Заказчик обязуется принять и оплатить следующую работу: **Ревизия, наладка оборудования, испытание релейной защиты в ЗТП-1138 п. ЛМС поселения Вороновское в г. Москве**

. Объём и стоимость работ перечисляются в сметах и являются неотъемлемой частью настоящего договора (Приложение №1).

2. ЦЕНА ДОГОВОРА И ПОРЯДОК РАСЧЕТОВ

2.1. Цена договора составляет _____ (_____) руб., в том числе НДС (18 %) _____ руб. и является твердой.

В цену договора включены: стоимость работы, налогов, включая НДС, сборов и другие обязательные платежи, а также расходы на проектные работы, согласования, коэффициенты дефляции и зимнего удорожания, расходы, связанные со сдачей и вводом объекта в эксплуатацию. Подрядчик не вправе требовать от Заказчика возмещения каких-либо дополнительных затрат.

2.2. Окончательная оплата выполненных работ осуществляется Заказчиком после полного восстановления нарушенного благоустройства на месте проведения работ Подрядчиком.

2.3. Авансирование не предусмотрено

2.4. Оплата (100%) за фактически выполненную Работу по строительству объекта производится на основании подписанного Сторонами Акта сдачи-приемки выполненной работы, в срок не позднее 90 календарных дней с момента ввода объекта в эксплуатацию. Форма оплаты – безналичный расчет. Оплата по договору осуществляется в рублях Российской Федерации.

3. СРОКИ ИСПОЛНЕНИЯ ДОГОВОРА

3.1. Начало работ с момента заключения настоящего договора.

3.2. Окончание работ – в течение 10 рабочих дней со дня заключения договора.

3.3. Необходимость выполнения дополнительных работ, виды дополнительных работ, сроки их исполнения определяются Сторонами в дополнительном соглашении. Началом выполнения дополнительных работ является дата подписания Сторонами дополнительного соглашения.

3.4. Подрядчик несет ответственность за нарушение как начального, конечного, так и промежуточных сроков выполнения работы.

4. ОБЯЗАТЕЛЬСТВА СТОРОН.

4.1. Обязанности Подрядчика.

4.1.1. Выполнить работы предусмотренные Договором, передать исполнительную документацию Заказчику согласно требуемых норм и сдать результат выполненных работ Заказчику в сроки, установленные в разделе 3 настоящего Договора.

4.1.2. Гарантировать качество выполненных работ и их соответствие требованиям действующих ГОСТов

4.1.3. Перед началом, при производстве работ, а также по их окончании подрядчик обязан выполнить следующие условия договора:

- 1) До начала работ:
 - разработать проектно-сметную документацию и согласовать её со всеми заинтересованными организациями, юридическими и физическими лицами;
 - оформить акт допуска на включение электроустановки;
 - оформить ордер на производство земляных работ.
- 2) Во время выполнения работ:
 - Производить работы в полном соответствии с проектной документацией и действующими Строительными нормами и правилами.
 - Обеспечить выполнение необходимых мероприятий по технике безопасности, охране окружающей среды и соблюдение правил санитарии во время проведения работ.
 - Не передавать третьим лицам ни полностью, ни частично свои обязательства по настоящему Договору.
 - Не использовать какие-либо вышеперечисленные документы или иную поступившую от Заказчика информацию, кроме как в целях реализации настоящего Договора, без предварительного письменного согласия Заказчика.
 - Предоставлять копии ордеров на открытие и закрытие производства земляных работ из органов Технадзора.
- 3) По завершении работ и сдаче объекта заказчику должны быть представлены следующие документы:
 - Акт о выполнении технических условий;
 - Акт осмотра электроустановки;
 - Разрешение на допуск в эксплуатацию электроустановки;
 - Записка о подаче напряжения энергосбытовой организацией;
 - Записка о включении от вышестоящей сетевой организации;
 - Акты скрытых работ;
 - Исполнительный чертёж;
 - Сертификаты на материалы и оборудование;
 - Паспорта на оборудование;

4.1.11. После окончания проведения земляных работ восстановить нарушенное благоустройство в полном объеме.

4.1.12. Выполнять в полном объеме все свои обязанности, предусмотренные в других разделах Договора.

4.2 Обязанности Заказчика.

4.2.1. Производить приемку выполненных работ в порядке, предусмотренном настоящим Договором.

4.2.2. Оплатить выполненные работы в размере, сроки и порядке, предусмотренным настоящим Договором.

4.2.3. Допускать в надлежащем порядке персонал Подрядчика к месту производства работ, создав все необходимые условия для выполнения данных работ.

4.2.4. Оказывать Подрядчику необходимое содействие в реализации Договора по вопросам, входящим в его компетенцию.

4.2.5. Выполнять в полном объеме все свои обязательства, предусмотренные в других разделах Договора.

4.3. Иные права и обязанности Сторон.

4.3.1. Иные права и обязанности Сторон вытекают из условий Договора и действующего законодательства Российской Федерации.

5. ПРОИЗВОДСТВО РАБОТ. ПОРЯДОК И СРОКИ СДАЧИ-ПРИЕМКИ РАБОТ

5.1. Стороны перед началом работ назначают своих представителей, ответственных за обеспечение проведения работ.

5.2. Представитель Заказчика производит технический надзор и контроль за качеством выполняемых работ.

5.3. Применяемые материалы, изделия и оборудование должны соответствовать соответствующим ГОСТам, СНИПам и прочим применимым стандартам.

5.4. Подрядчик обязан заблаговременно представлять представителю Заказчика данные о выбранных им материалах и оборудовании (включая соответствующие паспорта, сертификаты соответствия нормам РФ, сертификаты соответствия экологическим нормам), получать его одобрение на их применение и использование. В случае, если представитель Заказчика отклонил использование материалов или оборудования из-за их несоответствия стандартам качества или ранее одобренным образцам, Подрядчик обязан за свой счет и своими силами произвести их замену.

5.5. Подрядчик письменно за 3 (три) дня до начала приемки извещает представителя Заказчика о готовности отдельных этапов работ. Их готовность подтверждается двухсторонними актами промежуточной приемки работ.

5.6. Сдаче-приемке по Договору подлежат результаты всех работ, в том числе скрытых. Подрядчик вправе приступать к выполнению последующих работ только после приемки Заказчиком скрытых работ по акту освидетельствования.

5.7. Заказчик обязан в сроки, установленные п. 5.15 настоящего Договора с участием Подрядчика осмотреть и принять выполненную работу (ее результат), а при обнаружении отступлений от Договора, ухудшающих результат работы, или иных недостатков в работе немедленно заявить об этом Подрядчику.

5.8. Подрядчик, обнаруживший в ходе выполнения работ не учтенные в технической документации работы и в связи с этим необходимость проведения дополнительных работ и увеличения сметной стоимости работ, обязан сообщить об этом Заказчику.

5.9. При неполучении от Заказчика ответа на свое сообщение в течение 5(пяти) рабочих дней, Подрядчик обязан приостановить соответствующие работы.

5.10. В случае, если на любых стадиях выполнения работ будут обнаружены некачественно выполненные работы, представитель Заказчика составляет акт, а Подрядчик обязан своими силами и без увеличения цены Договора в кратчайший срок переделать эти работы для обеспечения их надлежащего качества и сдачи Заказчику.

5.11. Подрядчик должен представлять представителю Заказчика отчет о выполнении работ по каждому этапу.

5.12. Если при выполнении работ обнаруживаются препятствия к надлежащему исполнению Договора, каждая из сторон обязана принять все зависящие от нее разумные меры по устранению таких препятствий. Сторона, не исполнившая этой обязанности, утрачивает право на возмещение убытков, причиненных тем, что соответствующие препятствия не были устранены.

5.13. Сдача результата работ Подрядчиком и приемка его Заказчиком оформляются Актом сдачи-приемки выполненных работ (ф. КС-2), подписанным обеими сторонами. При отказе одной из сторон от подписания Акта в нем делается отметка об этом и акт подписывается другой стороной.

5.14. Подрядчик предоставляет Заказчику по факту выполненных работ справку о стоимости выполненных работ (ф. КС-3).

5.15. Заказчик обязуется принять выполненные и предъявленные Подрядчиком к сдаче работы и подписать Акт сдачи-приемки выполненных работ в течение 3-х(трех) календарных дней с момента его составления, либо направить Подрядчику мотивированный отказ с указанием причин, препятствующих подписанию Акта.

5.16. Заказчик обязан с участием Подрядчика проверить и принять проектно-сметную документацию, а при обнаружении отступлений от Договора, ухудшающих результат работы, или иных недостатков в работе немедленно заявить об этом Подрядчику.

5.17. Подрядчик обязуется также передать Заказчику вместе с результатом работы информацию, касающуюся эксплуатации или иного использования Заказчиком результата работ.

6. ОТВЕТСТВЕННОСТЬ СТОРОН

6.1. Сторона, не исполнившая или ненадлежащим образом исполнившая обязательства по настоящему договору, обязана возместить другой стороне причиненные таким неисполнением убытки.

6.2. В случае просрочки Подрядчиком обязательств, предусмотренных пунктом 3.2 настоящего договора, Подрядчик уплачивает Заказчику пеню в размере 0,1 % от стоимости не выполненных обязательств за каждый день просрочки.

6.3. Уплата неустойки не освобождает Подрядчика от обязанности устранения допущенных им нарушений.

6.4. Во всем остальном, что не предусмотрено договором стороны несут ответственность в соответствии с действующим законодательством РФ.

7. ОБСТОЯТЕЛЬСТВА НЕПРЕОДОЛИМОЙ СИЛЫ

7.1. Стороны освобождаются от ответственности за частичное или полное неисполнение своих обязательств по настоящему договору, если их исполнению препятствует чрезвычайное и непредотвратимое при данных условиях обстоятельство (непреодолимая сила).

7.2. При возникновении обстоятельств непреодолимой силы, препятствующих исполнению обязательств по настоящему договору одной из сторон, она обязана оповестить другую сторону не позднее 10 дней с момента возникновения таких обстоятельств, при этом срок выполнения обязательств по настоящему договору переносится соразмерно времени, в течение которого действовали такие обстоятельства.

8. СРОК ДЕЙСТВИЯ, ПОРЯДОК ИЗМЕНЕНИЯ И РАСТОРЖЕНИЯ ДОГОВОРА

8.1. Настоящий договор считается заключенным после подписания его Сторонами.

8.2. Договор действует до полного исполнения сторонами своих обязательств по настоящему договору или до расторжения настоящего договора.

8.3. Настоящий договор может быть изменен:

- по соглашению сторон, совершенному в письменной форме, за подписью уполномоченных лиц сторон;

При заключении дополнительного соглашения Заказчик должен соблюдать следующие принципы:

изменение предмета договора не допускается;

изменения ведут к обоснованному улучшению условий договора для Заказчика по сравнению с условиями текущей редакции договора и не ухудшают экономическую эффективность закупки;

изменяемые условия не были указаны в заявке, поданной для участия в закупке, или в документации о закупке и не ведут к ухудшению условий договора для заказчика по сравнению с условиями текущей редакции договора и не ухудшают экономическую эффективность закупки.

8.4 В случае если у Заказчика, заключившего договор на оказание услуг технического заказчика, по выполнению проектно-изыскательских работ, строительно-монтажных работ, в процессе исполнения договора возникла потребность в увеличении объема работ, неразрывно связанных с тем же объектом, Заказчик вправе увеличить объем работ и стоимость договора в размере не более 30 (тридцати) процентов от цены договора с соблюдением при заключении дополнительного соглашения принципов, указанных в п. 8.3 Договора.

Если при исполнении договора подрядчик допускает невыполнение принятых им договорных обязательств, приведшее к неисполнению плановых показателей, Заказчик вправе в одностороннем порядке уменьшить объем работ, предусмотренный договором, и/или полностью расторгнуть договор и на оставшийся объем невыполненных работ выбрать иного подрядчика, используя любые способы закупок, предусмотренные Положением о закупке товаров, работ, услуг.

8.5. Договор может быть расторгнут Заказчиком в одностороннем порядке.

8.6. При расторжении договора в одностороннем порядке по вине подрядчика Заказчик вправе потребовать от подрядчика возмещения причиненных убытков.

8.7. Договор считается измененным или расторгнутым с момента получения одной стороной уведомления другой стороны об одностороннем отказе от исполнения договора полностью или частично.

9. РАЗРЕШЕНИЕ СПОРОВ

9.1. Все споры и разногласия, которые могут возникнуть между сторонами по вопросам, не нашедшим своего разрешения в тексте данного договора, будут разрешаться путем переговоров на основе действующего законодательства.

9.2. При неурегулировании в процессе переговоров спорных вопросов, споры разрешаются в Арбитражном суде в порядке, установленном действующим законодательством.

Приложения к договору:

Приложение № 1 (Смета).

10. АДРЕСА И БАНКОВСКИЕ РЕКВИЗИТЫ СТОРОН

ЗАКАЗЧИК:

ОАО «РСП»

142132, Московская область, г/о Подольск,

п. Кузнечики, Октябрьский мост, 8а

ИНН 5074114756 КПП 507401001

ПАО БАНК «ВОЗРОЖДЕНИЕ» г. Москва

р/с 40702810204000141396

к/с 30101810900000000181

БИК 044525181

ПОДРЯДЧИК:

11. ПОДПИСИ СТОРОН

ЗАКАЗЧИК:

ПОДРЯДЧИК:

Генеральный директор ОАО «РСП» _____

_____ **А.Р.Белевцев** _____

Приложение № 1 к договору
№ _____ от _____ 2016 г.

Смета

№ п/п	Наименование работ и затрат	Единица измерения	Количество	Сумма
1	2	3	4	5
1	ТРАНСФОРМАТОР ДВУХОБМОТОЧНЫЙ НАПРЯЖЕНИЕМ ДО 11 КВ, МОЩНОСТЬЮ МВА ДО 1,6	шт.	2	
2	ОБСЛУЖИВАНИЕ И НАЛАДКА МАСЛЯНЫХ ТРАНСФОРМАТОРОВ, МОЩНОСТЬ, ДО 630 КВА	шт.	2	
3	ИЗМЕРЕНИЕ КОЭФФИЦИЕНТА АБСОРБЦИИ (R60/R15) ОБМОТОК ТРАНСФОРМАТОРОВ И ЭЛЕКТРИЧЕСКИХ МАШИН	измерение	4	
4	ОБМОТКА ТРАНСФОРМАТОРА СИЛОВОГО	испытание	4	
5	ИСПЫТАНИЕ НА СВОБОДНОЕ ПРОТЕКАНИЕ ТРАНСФОРМАТОРНОГО МАСЛА И ИЗМЕРЕНИЕ КОЭФФИЦИЕНТА ПРОПИТКИ КАБЕЛЬНОЙ ЛИНИИ НИЗКОГО ДАВЛЕНИЯ (ГИДРАВЛИЧЕСКИЕ И ПРОПИТОЧНЫЕ ИСПЫТАНИЯ)	испытание	2	
6	ИСПЫТАНИЕ МАСЛА НА ПРОБОЙ	испытание	2	
7	УСТРОЙСТВО АВР ТРАНСФОРМАТОРОВ И ЛИНИЙ С РЕЗЕРВИРОВАНИЕМ СЕКЦИЙ 1 шт	шт.	1	
8	УСТРОЙСТВО АВР СО СХЕМОЙ ВОССТАНОВЛЕНИЯ НАПРЯЖЕНИЯ	шт.	1	
9	КАБЕЛИ СИЛОВЫЕ НАПРЯЖЕНИЕМ ДО 10 КВ	испытание	10	
10	ОПРЕДЕЛЕНИЕ АКТИВНОГО СОПРОТИВЛЕНИЯ ИЛИ РАБОЧЕЙ ЭЛЕКТРИЧЕСКОЙ ЕМКОСТИ ЖИЛЫ КАБЕЛЯ НА НАПРЯЖЕНИИ ДО 35 КВ	измерение	30	
11	ФАЗИРОВКА ЭЛЕКТРИЧЕСКОЙ ЛИНИИ ИЛИ ТРАНСФОРМАТОРА С СЕТЬЮ НАПРЯЖЕНИЕМ СВЫШЕ 1 КВ	фазировка	30	
12	ВЫКЛЮЧАТЕЛЬ ВОЗДУШНЫЙ С ВОЗДУХОНАПОЛНЕННЫМ ОТДЕЛИТЕЛЕМ НАПРЯЖЕНИЕМ КВ, ДО: 35	шт.	4	
13	ВЫКЛЮЧАТЕЛЬ МАСЛЯНЫЙ НАПРЯЖЕНИЕМ КВ, ДО: 20	шт.	4	
14	РЕМОНТ: ВЫКЛЮЧАТЕЛИ ВОЗДУШНЫЕ, ВЫКЛЮЧАТЕЛЬ, НАПРЯЖЕНИЕ 10 КВ, ТИП ВВУ	компл.	4	

15	РЕМОНТ: ВЫКЛЮЧАТЕЛИ МАСЛЯНЫЕ, ВЫКЛЮЧАТЕЛЬ: МГГ С ПРИВОДОМ	шт.	4	
16	СХЕМЫ УПРАВЛЕНИЯ МАСЛЯНЫМИ ВЫКЛЮЧАТЕЛЯМИ, СХЕМЫ ВТОРИЧНОЙ КОММУТАЦИИ ВЫКЛЮЧАТЕЛЯ НАПРЯЖЕНИЕМ ДО 11 КВ С МЕСТНЫМ УПРАВЛЕНИЕМ И ОБЩИМ ПРИВОДОМ: ЭЛЕКТРОМАГНИТНЫМ	схема	4	
17	СХЕМЫ УПРАВЛЕНИЯ ВОЗДУШНЫМИ ВЫКЛЮЧАТЕЛЯМИ, СХЕМА ВТОРИЧНОЙ КОММУТАЦИИ: АВТОМАТИЧЕСКОГО ВЫКЛЮЧАТЕЛЯ С МОТОРНЫМ ИЛИ СОЛЕНОИДНЫМ ПРИВОДОМ НАПРЯЖЕНИЕМ ДО 1 КВ: С МЕСТНЫМ УПРАВЛЕНИЕМ	схема	4	
18	ВЫКЛЮЧАТЕЛЬ НАГРУЗКИ НАПРЯЖЕНИЕМ ДО 11 КВ	шт.	2	
19	СХЕМЫ ВТОРИЧНОЙ КОММУТАЦИИ РАЗЪЕДИНИТЕЛЯ, СХЕМА ВТОРИЧНОЙ КОММУТАЦИИ С ДИСТАНЦИОННЫМ УПРАВЛЕНИЕМ: С ОБЩИМ ПРИВОДОМ, НАПРЯЖЕНИЕ РАЗЪЕДИНИТЕЛЯ, КВ, ДО 20	схема	10	
20	РАЗЪЕДИНИТЕЛЬ ТРЕХПОЛЮСНЫЙ НАПРЯЖЕНИЕМ КВ, ДО: 20	шт.	10	
21	ТРАНСФОРМАТОР ВЫНОСНОЙ С ТВЕРДОЙ ИЗОЛЯЦИЕЙ НАПРЯЖЕНИЕМ КВ, ДО: 11	шт.	10	
22	ОБМОТКА ТРАНСФОРМАТОРА ИЗМЕРИТЕЛЬНОГО ПЕРВИЧНАЯ	испытание	10	
23	ОБМОТКА ТРАНСФОРМАТОРА ИЗМЕРИТЕЛЬНОГО ВТОРИЧНАЯ	испытание	10	
24	МАКСИМАЛЬНЫЕ ТОКОВЫЕ ЗАЩИТЫ (МТЗ), ЗАЩИТА ПРЯМОГО ДЕЙСТВИЯ С РЕЛЕ: ОДНИМ	компл.	8	
25	ЗАЩИТА ОТ ЗАМЫКАНИЯ НА "ЗЕМЛЮ" С РАБОТОЙ НА СИГНАЛ	компл.	8	
26	ШИНЫ НАПРЯЖЕНИЕМ ДО 11 КВ	испытание	19	
27	ТРАНСФОРМАТОР ТРЕХФАЗНЫЙ НАПРЯЖЕНИЕМ КВ, ДО: 11	шт.	6	
28	ВЫКЛЮЧАТЕЛЬ ТРЕХПОЛЮСНЫЙ С ПОЛУПРОВОДНИКОВЫМ И ЭЛЕКТРОМАГНИТНЫМ РАСЦЕПИТЕЛЯМИ МАКСИМАЛЬНОГО ТОКА, НОМИНАЛЬНЫЙ ТОК А, ДО: 1600	шт.	21	
30	ВТОРИЧНЫЕ ЦЕПИ ТРАНСФОРМАТОРА НАПРЯЖЕНИЯ ТРЕХФАЗНЫЕ	система	6	
31	ВТОРИЧНЫЕ ЦЕПИ: ЦЕПИ ВТОРИЧНОЙ КОММУТАЦИИ	испытание	8	
32	ТРАНСФОРМАТОР ВЫНОСНОЙ НАПРЯЖЕНИЕМ ДО 1 КВ	шт.	25	
33	РУБИЛЬНИК	шт.	4	
34	ИЗМЕРЕНИЕ СОПРОТИВЛЕНИЯ ИЗОЛЯЦИИ МЕГАОММЕТРОМ КАБЕЛЬНЫХ И ДРУГИХ ЛИНИЙ НАПРЯЖЕНИЕМ ДО 1 КВ, ПРЕДНАЗНАЧЕННЫХ ДЛЯ ПЕРЕДАЧИ ЭЛЕКТРОЭНЕРГИИ К РАСПРЕДЕЛИТЕЛЬНЫМ УСТРОЙСТВАМ,	измерение	25	

	ЩИТАМ, ШКАФАМ И КОММУТАЦИОННЫМ АППАРАТАМ			
35	ФАЗИРОВКА ЭЛЕКТРИЧЕСКОЙ ЛИНИИ ИЛИ ТРАНСФОРМАТОРА С СЕТЬЮ НАПРЯЖЕНИЕМ ДО 1 КВ	фазировка	25	
36	ИЗМЕРЕНИЕ СОПРОТИВЛЕНИЯ РАСТЕКАНИЮ ТОКА КОНТУРА С ДИАГОНАЛЬЮ ДО 20 М	измерение	1	
37	ОПРЕДЕЛЕНИЕ УДЕЛЬНОГО СОПРОТИВЛЕНИЯ ГРУНТА	измерение	1	
38	ПРОВЕРКА НАЛИЧИЯ ЦЕПИ МЕЖДУ ЗАЕМЛИТЕЛЯМИ И ЗАЕМЛЕННЫМИ ЭЛЕМЕНТАМИ	точка	21	
39	ЗАМЕР ПОЛНОГО СОПРОТИВЛЕНИЯ ЦЕПИ "ФАЗА-НУЛЬ"	токоприемник	25	
40	РЕМОНТ: КАМЕРЫ СБОРНЫЕ РАСПРЕДЕЛИТЕЛЬНЫХ УСТРОЙСТВ СЕРИИ КСО, КАМЕРА: С МАСЛЯНЫМ ВЫКЛЮЧАТЕЛЕМ И ВАКУУМНЫМ ВЫКЛЮЧАТЕЛЕМ	шт.	8	
41	РЕМОНТ: КАМЕРЫ СБОРНЫЕ РАСПРЕДЕЛИТЕЛЬНЫХ УСТРОЙСТВ СЕРИИ КСО, КАМЕРА: С ВЫКЛЮЧАТЕЛЕМ НАГРУЗКИ	шт.	2	
42	ВВОД И ПРОХОДНОЙ ИЗОЛЯТОР С ФАРФОРОВОЙ ЖИДКОЙ ИЛИ БУМАЖНОЙ ИЗОЛЯЦИЕЙ (ДО УСТАНОВКИ НА ОБОРУДОВАНИЕ)	испытание	30	
43	ОБСЛУЖИВАНИЕ: ИЗОЛЯТОР ОПОРНЫЙ, НАПРЯЖЕНИЕ 10 КВ	шт.	30	

ЗАКАЗЧИК:

Генеральный директор ОАО «РСП»

_____ **А.Р.Белевцев**

ПОДРЯДЧИК:

Извещение о проведении закупки
(в редакции № 1 от 31.05.2016)

Номер извещения:

31603726375

Наименование закупки:

Ревизия, наладка оборудования и
испытание релейной защиты в ЗТП-
1138 п. ЛМС

Способ проведения закупки:

Запрос цен

Заказчик

Наименование организации:

Открытое акционерное общество
"Ремонтно-строительное предприятие"

Место нахождения:

142133, Московская, Октябрьский
мост, дом 8А

Почтовый адрес:

142133, Московская, Подольский,
Октябрьский мост, дом 8А

Контактная информация

Ф.И.О:

Веденков Дмитрий

Адрес электронной почты:

oaorsp@mail.ru

Телефон:

+7 (496) 7658264

Факс:

+7 (496) 7657400

Предмет договора

Лот №1

Сведения о позиции плана закупки:

План закупки № 2150138236, позиция
плана 378

Предмет договора:

Ревизия, наладка оборудования и
испытание релейной защиты в ЗТП-
1138 п. ЛМС

Начальная (максимальная) цена договора:

2 872 723.49 Российский рубль

Информация о товаре, работе, услуге:

№	Классификация по ОКПД2	Классификация по ОКВЭД2	Ед. измерения	Количество (Объем)	Дополнительные сведения
1	33.14.11.000 Услуги по ремонту и техническому обслуживанию электродвигателей, генераторов, трансформаторов и распределительной и регулирующей аппаратуры для электричества	33.12 Ремонт машин и оборудования	—	—	

Место поставки товара, выполнения работ, оказания услуг для лота №1

Место поставки (адрес):

п. ЛМС, г. Москва

Требования к участникам закупки

Участники закупки должны отсутствовать в

Извещение о проведении закупки
реестре недобросовестных поставщиков

Информация о документации по закупке

Срок предоставления документации: с 01.06.2016 по 07.06.2016

Место предоставления документации: В соответствии с закупочной документацией

Порядок предоставления документации: Московская область, г/о Подольск, п. Кузнечики, Октябрьский мост, 8а

Официальный сайт, на котором размещена документация: www.zakupki.gov.ru

Размер, порядок и сроки внесения платы за предоставление документации по закупке

Размер платы: Плата не требуется

Информация о порядке проведения закупки

Дата и время окончания подачи заявок (по местному времени): 07.06.2016 10:00

Рассмотрение заявок

Дата и время (по местному времени): 08.06.2016 10:00

Место: Московская область, г/о Подольск, п. Кузнечики, Октябрьский мост, 8а

Подведение итогов

Дата и время (по местному времени): 08.06.2016 10:00

Место: Московская область, г/о Подольск, п. Кузнечики, Октябрьский мост, 8а

Открытое Акционерное Общество «Ремонтно-строительное предприятие»

Адрес: 142132, Московская область, г/о Подольск, п. Кузнечики, Октябрьский мост, 8а
тел.: 8(4967) 65-82-64, 65-82-55, факс 65-74-00, электр. почта: oaorsp@mail.ru
ИНН 5074114756 КПП 507401001 р/с.40702810204000141396 в ПАО БАНК «ВОЗРОЖДЕНИЕ» г. Москва
БИК 044525181 кор./счет 30101810900000000181

ПРОТОКОЛ № 31603726375

РАССМОТРЕНИЯ И ОЦЕНКИ ЗАЯВОК ЗАПРОСА ЦЕН № 31603726375
НА ПРАВО ЗАКЛЮЧЕНИЯ ДОГОВОРА НА РЕВИЗИЮ, НАЛАДКУ ОБОРУДОВАНИЯ, ИСПЫТАНИЕ РЕЛЕЙНОЙ
ЗАЩИТЫ В ЗТП-1138 п. ЛМС

г/о Подольск

«08» июня 2016 года

На заседании комиссии по рассмотрению заявок на участие в запросе цен присутствовали:

Председатель комиссии:	Бабаев С.А.
Члены комиссии:	Козишникова В.А. Назаренко А.Н. Мишкина З.И. Морозов А.Ю.
Секретарь комиссии:	Веденков Д.В.

В состав единой комиссии входит 6 человек. Заседание проводится в присутствии 5-ти членов комиссии. Кворум имеется. Комиссия правомочна.

Заказчик – Открытое Акционерное Общество «Ремонтно-строительное предприятие»

Сведения о заказчике – адрес: 142133, Московская область, г/о Подольск, п. Кузнечики, Октябрьский мост, 8а.
тел.: 8(4967) 65-82-64, 65-82-55, факс 65-74-00, электр. почта: oaorsp@mail.ru

Место, дата проведения процедуры – рассмотрение заявок на участие в запросе цен осуществлялось по адресу: Московская область, г/о Подольск, п. Кузнечики, Октябрьский мост, 8а.

Адрес официального сайта: <http://zakupki.gov.ru>

Заседание комиссии началось 08 июня 2016 г. в 10-00 по местному времени.

Предмет запроса цен – Ревизия, наладка оборудования, испытание релейной защиты в ЗТП-1138 п. ЛМС

Место выполнения работ – п.ЛМС г. Москвы

Начальная цена договора – **2 872 723,49** (Два миллиона восемьсот семьдесят две тысячи семьсот двадцать три) рубля 49 копеек.

На участие в запросе цен поступило: 2 (Две) заявки.

Номер заявки	Наименование участника	Предложенная сумма договора	Дата и время поступления заявки
1	ООО «ГРАД-ЭЛ»	2 498 020,42	03.06.2016 г. в 15:15
2	ООО «СтройЛайн»	2 628 541,99	06.06.2016 г. в 08:05

По итогам рассмотрения заявок путем голосования принято решение о соответствии предъявляемым требованиям:

1. ООО «ГРАД-ЭЛ»

Члены комиссии	Ф.И.О.	«За» принятие решения	«Против» принятия решения

Председатель комиссии	Бабаев С.А.	за	
Члены комиссии:	Назаренко А.Н.	за	
	Козишникова В.А.	за	
	Мишкина З.И.	за	
	Морозов А.Ю.	за	

2. ООО «СтройЛайн»

Члены комиссии	Ф.И.О.	«За» принятие решения	«Против» принятия решения
Председатель комиссии	Бабаев С.А.	за	
Члены комиссии:	Назаренко А.Н.	за	
	Козишникова В.А.	за	
	Мишкина З.И.	за	
	Морозов А.Ю.	за	

По итогам рассмотрения заявок на участие в запросе цен путем голосования принято решение о признании победителем Общество с ограниченной ответственностью «ГРАД-ЭЛ»

Сведения о победителе запроса цен:

Полное фирменное наименование	Общество с ограниченной ответственностью «ГРАД-ЭЛ»
Сокращенное наименование	ООО «ГРАД-ЭЛ»
Сведения об организационно-правовой форме	Общество с ограниченной ответственностью
Сведения о месте нахождения	143397, город Москва, поселение Первомайское, п. Первомайское, ул. Центральная, д. 24, пом. 2
Почтовый адрес	143397, город Москва, поселение Первомайское, п. Первомайское, ул. Центральная, д. 24, пом. 2
Номер контактного телефона	8(929) 927-61-98
ИНН	7751011552

Сведения об участнике, предложившем лучшую цену после победителя:

Полное фирменное наименование	Общество с ограниченной ответственностью «СтройЛайн»
Сокращенное наименование	ООО «СтройЛайн»
Сведения об организационно-правовой форме	Общество с ограниченной ответственностью
Сведения о месте нахождения	142167, город Москва, поселение Роговское, деревня Спас-Купля, дом 51
Почтовый адрес	142167, город Москва, поселение Роговское, деревня Спас-Купля, дом 51
Номер контактного телефона	8(926) 575-13-84
ИНН	7751000656

Заседание комиссии окончено 08 июня 2016 г. в 10 часов 00 минут по местному времени. Протокол подписан присутствующими на заседании членами закупочной комиссии:

Председатель комиссии

(подпись) Бабаев С.А.

Члены комиссии:

(подпись) Козишникова В.А.

(подпись) Назаренко А.Н.

(подпись) Мишкина З.И.

(подпись) Морозов А.Ю.

Секретарь комиссии:

(подпись) Веденков Д.В.

«УТВЕРЖДАЮ»

Генеральный директор ОАО «РСП»

_____ А.Р.Белевцев

ДОКУМЕНТАЦИЯ ЗАПРОСА ЦЕН

**На право заключения договора на ревизию, наладку оборудования
и испытание релейной защиты
объектов электросетевого хозяйства
для Открытого акционерного общества
«Ремонтно-строительное предприятие»**

Подольск, 2016 г.

ПРИГЛАШЕНИЕ К УЧАСТИЮ В ЗАПРОСЕ ЦЕН

Настоящим приглашаются к участию в запросе цен, полная информация о котором указана в Разделе «Информационная карта запроса цен» настоящей документации, любые юридические лица независимо от организационно-правовой формы, формы собственности, места нахождения и места происхождения капитала, или любые физические лица, в том числе индивидуальные предприниматели.

Заинтересованные лица могут получить полный комплект документации запроса цен на Общероссийском официальном сайте <http://zakupki.gov.ru>, единой автоматизированной системе управления закупками <http://easuz.mosreg.ru/easuz223/> и официальном сайте ОАО «РСП» rsp-podolskrn.ru

Настоящая документация подготовлена в соответствии с Федеральным законом № 223-ФЗ, Положением о закупке, утвержденным в соответствии с Постановлением Правительства Московской области от 19.08.2014 № 666/31 «О мерах по реализации Федерального закона от 18.07.2011 № 223-ФЗ «О закупках товаров, работ, услуг отдельными видами юридических лиц» в Московской области» в редакции на дату размещения извещения о проведении закупки на Официальном сайте, а также иными нормативными правовыми актами, регулирующими отношения, связанные с осуществлением закупок, в целях повышения эффективности, результативности осуществления закупок товаров, работ, услуг.

В части, прямо не урегулированной законодательством Российской Федерации, проведение закупки регулируется настоящей Документацией.

Запрос цен

Под запросом цен понимается способ закупок, при котором информация о потребностях в товарах, работах, услугах для нужд Заказчика сообщается неограниченному кругу лиц путем размещения на Официальном сайте извещения о проведении запроса цен и победителем, в котором Комиссия признает участника закупки, предложившего наиболее низкую цену договора.

Запрос цен не является конкурсом либо аукционом. Таким образом, данный способ закупки не накладывает на Заказчика соответствующего объема гражданско-правовых обязательств по обязательному заключению договора с победителем запроса цен или иным его участником.

Заказчик, официально разместивший на Официальном сайте извещение о проведении запроса цен, вправе отказаться от его проведения. Извещение об отказе от проведения запроса цен размещается не позднее, чем за три дня до даты окончания срока подачи заявок на участие в запросе цен в порядке, установленном для Официального размещения на Официальном сайте извещения о проведении запроса цен.

Требования, предъявляемые к заявке на участие в запросе цен

Заявка на участие в запросе цен должна содержать следующие сведения:

наименование, сведения об организационно-правовой форме, о месте нахождения, почтовый адрес (для юридического лица), фамилия, имя, отчество(при наличии), паспортные данные, сведения о месте жительства (для физического лица), номер контактного телефона, адрес электронной почты участника закупки(при их наличии);

идентификационный номер налогоплательщика;

согласие участника закупки исполнить условия договора, указанные в извещении о проведении запроса цен и информационной карте запроса цен;

цена товара, работы, услуги с указанием сведений о включенных или не включенных в нее расходах (расходы на перевозку, страхование, уплату таможенных пошлин, налогов, сборов и другие обязательные платежи);

копии документов, подтверждающих соответствие участника закупки требованиям, установленным в извещении о проведении запроса цен и информационной карте запроса цен;

документы, подтверждающие внесение денежных средств в качестве обеспечения заявки на участие в запросе цен, в случае, если в извещении о проведении запроса цен содержится указание на требование обеспечения такой заявки (платежное поручение, подтверждающее перечисление денежных средств в качестве обеспечения заявки на участие в запросе цен, или копия такого поручения);

по желанию участника иные сведения.

Порядок подачи заявок на участие в запросе цен

Любой участник закупки, в том числе участник закупки, которому не направлялся запрос цен, вправе подать только одну заявку на участие в запросе цен, внесение изменений в которую не допускается.

Участник закупки, подавший заявку на участие в запросе цен, вправе отозвать заявку в любое время до окончания срока подачи заявок на участие в запросе цен. Порядок и срок отзыва заявок на участие в запросе цен устанавливается в извещении о проведении запроса цен.

Заявка на участие в запросе цен подается участником закупки Заказчику в письменной форме в срок, указанный в извещении о проведении запроса цен.

Заявка на участие в запросе цен, поданная в срок, указанный в извещении о проведении запроса цен, регистрируется Заказчиком в Журнале регистрации заявок на участие в запросе цен. По требованию участника закупки, подавшего заявку на участие в запросе цен, Заказчик выдает расписку в получении заявки на участие в запросе цен с указанием даты и времени ее получения.

Проведение переговоров между Заказчиком или Комиссией и участником закупки в отношении, поданной им заявки на участие в запросе цен не допускается.

Заявки на участие в запросе цен, поданные после дня окончания срока подачи заявок на участие в запросе цен, указанного в извещении о проведении запроса цен, не рассматриваются и в день их поступления возвращаются участникам закупки, подавшим такие заявки.

В случае если после дня окончания срока подачи заявок на участие в запросе цен подана только одна заявка, Заказчик продлевает срок подачи заявок на участие в запросе цен не менее чем на три рабочих дня и в течение не более одного рабочего дня после дня окончания срока подачи заявок на участие в запросе цен, размещает на Официальном сайте извещение о продлении срока подачи таких заявок. При этом заявка, поданная в срок, указанный в извещении о проведении запроса цен, вскрывается и рассматривается одновременно с заявками, поданными в срок, указанный в извещении о продлении срока подачи заявок на участие в запросе цен.

Заявка на участие в запросе цен подается в запечатанном конверте. Вскрытие конверта осуществляется на заседании Комиссии.

Рассмотрение и оценка заявок на участие в запросе цен

Комиссия в срок, не превышающий пяти рабочих дней, следующих за днем окончания срока подачи заявок на участие в запросе цен, рассматривает заявки на соответствие их требованиям, установленным в извещении о проведении запроса цен, и оценивает заявки на участие в запросе цен по критерию цена договора.

Победителем в проведении запроса цен признается участник закупки, подавший заявку на участие в запросе цен, которая отвечает всем требованиям, установленным в извещении о проведении запроса цен и в которой указана наиболее низкая цена товаров, работ, услуг. При предложении наиболее низкой цены товаров, работ, услуг несколькими участниками закупки победителем в проведении запроса цен признается участник закупки, заявка на участие в запросе цен которого поступила ранее заявок на участие в запросе цен других участников закупки.

Комиссия отклоняет заявки на участие в запросе цен, если они не соответствуют требованиям, установленным в извещении о проведении запроса цен, или предложенная в заявках на участие в запросе цен цена товаров, работ, услуг превышает начальную (максимальную) цену договора, указанную в извещении о проведении запроса цен.

Результаты рассмотрения и оценки заявок на участие в запросе цен оформляются протоколом, который подписывается всеми присутствующими на заседании членами Комиссии.

Протокол рассмотрения и оценки заявок на участие в запросе цен в течении трёх рабочих дней, следующих за днём его подписания, размещается Заказчиком на Официальном сайте.

Протокол рассмотрения и оценки заявок на участие в запросе цен составляется в одном экземпляре, который остается у Заказчика. Заказчик в течение трех рабочих дней со дня подписания указанного протокола передает победителю в проведении запроса цен проект договора, который составляется путем включения в него условий исполнения договора, предусмотренных извещением о проведении запроса цен, и цены, предложенной победителем запроса цен в заявке на участие в запросе цен.

В случае если победитель в проведении запроса цен в срок, указанный в извещении о проведении запроса цен, не представил Заказчику подписанный проект договора на условиях, указанных в поданной участником закупки, с которым заключается договор, заявке на участие в запросе цен на участие в запросе цен и в извещении о проведении запроса цен, а также обеспечение исполнения договора в случае, если Заказчиком было установлено требование обеспечения исполнения договора, такой победитель признается уклонившимся от заключения договора.

В случае, если победитель в проведении запроса цен признан уклонившимся от заключения договора, Заказчик вправе обратиться в суд с иском о требовании о понуждении

победителя в проведении запроса цен заключить договор, а также о возмещении убытков, причиненных уклонением от заключения договора, либо заключить договор с участником закупки, предложение о цене договора которого содержит лучшее условие по цене договора, следующее после предложенного победителем в проведении запроса цен условия, если цена договора не превышает начальную (максимальную) цену договора, указанную в извещении о проведении запроса цен. При этом заключение договора для указанных участников закупки является обязательным. В случае уклонения указанных участников закупки от заключения договора Заказчик вправе обратиться в суд с иском о требовании о понуждении таких участников закупки заключить договор, а также о возмещении убытков, причиненных уклонением от заключения договора, осуществить повторный запрос цен.

Договор должен быть заключен Заказчиком не ранее десяти дней со дня размещения на Официальном сайте протокола рассмотрения и оценки заявок на участие в запросе цен и не позднее двадцати дней со дня подписания указанного протокола.

Запрос цен признается несостоявшимся в случае если:

подана только одна заявка на участие в запросе цен и в результате продления срока подачи заявок на участие в запросе цен дополнительно не представлена ни одна заявка на участие в запросе цен;

не подано ни одной заявки на участие в запросе цен;

на основании результатов рассмотрения Комиссией заявок на участие в запросе цен принято решение об отклонении всех заявок на участие в запросе цен или на основании результатов рассмотрения Комиссией заявок на участие в запросе цен участников закупки принято решение о допуске к участию в запросе цен единственного участника закупки, из всех подавших заявки.

Договор заключается на условиях, предусмотренных извещением о проведении запроса цен, по цене, предложенной в заявке на участие в запросе цен победителя в проведении запроса цен или в заявке на участие в запросе цен участника закупки, с которым заключается договор в случае уклонения победителя в проведении запроса цен от заключения договора.

При заключении договора по результатам проведенной закупки по цене, сниженной победителем или участником закупки, с которым заключается договор, на 30 (тридцать) и более процентов от начальной (максимальной) цены закупки, обязательно представление таким победителем или участником закупки, с которым заключается договор, обоснования снижения цены договора. В случае непредставления такого обоснования, победитель или участник закупки, с которым заключается договор, признаются уклонившимся от заключения договора.

В случаях, если запрос цен признается несостоявшимся, Заказчик продлевает срок подачи заявок на участие в запросе цен на четыре рабочих дня и в течение одного рабочего дня после даты окончания срока подачи таких заявок размещает в единой информационной системе извещение о продлении срока подачи таких заявок; отказывается от проведения повторного запроса цен, в случае если утрачена потребность в закупке; объявляет о проведении повторного запроса цен. При этом Заказчик вправе изменить условия запроса цен.

ИНФОРМАЦИОННАЯ КАРТА ЗАПРОСА ЦЕН/ИЗВЕЩЕНИЕ

В Информационной карте запроса цен содержится информация для данной конкретной закупки, которая уточняет, разъясняет и дополняет положения настоящей документации.

При возникновении противоречия между положениями Общей части документации и части «Информационная карта запроса цен», применяются положения части «Информационная карта запроса цен».

№ п/п	Наименование пункта	Текст пояснений
1	Способ закупки	Запрос цен
2	Заказчик, юридический адрес, контактное лицо, телефон, факс, адрес электронной почты	Заказчик: Открытое акционерное общество «Ремонтно-строительное предприятие» Юридический адрес: Московская область, г/о Подольск, п.Кузнечики, ул. Октябрьский мост, 8а Почтовый адрес: 142133, Московская область, Подольский район, п.Кузнечики, ул. Октябрьский мост, 8а Контактное лицо: Веденков Дмитрий Витальевич тел. (4967) 65-82-64 (112 – планово-экономическое отделение), Контактное лицо по техническим вопросам: Бабаев Сергей Александрович тел. (4967) 65-82-64 (114 – главный инженер) факс: (4967) 65-74-00 Адрес электронной почты: oaorsp@mail.ru
3	Предмет договора с указанием количества поставляемого товара, объема выполняемых работ, оказываемых услуг.	Ревизия, наладка оборудования, испытание релейной защиты в ЗТП-1230 п. Минзаг поселения Краснопахорское в г. Москве в соответствии с Техническим заданием (Приложение №1)
4	Требования, установленные заказчиком, к качеству, техническим характеристикам товара, требования к их безопасности, к функциональным характеристикам товара, к размерам, упаковке, отгрузке товара и иные показатели, связанные с определением соответствия товара потребностям заказчика	Требования к работам, услугам приводятся в приложении 1 к настоящему разделу «Техническое задание» /Соответствие требованиям, установленным действующим законодательством РФ.
5	Требования к содержанию, форме, оформлению и составу заявки на участие в Запросе цен	Заявка на участие в запросе цен должна содержать следующие сведения: - наименование, сведения об организационно-правовой форме, о месте нахождения, почтовый адрес (для юридического лица), фамилия, имя, отчество(при наличии), паспортные данные, сведения о месте жительства (для физического лица), номер контактного телефона, адрес электронной почты участника закупки(при их наличии); - идентификационный номер налогоплательщика; - согласие участника закупки исполнить условия договора, указанные в извещении о проведении запроса цен; - цена товара, работы, услуги с указанием сведений о включенных или не включенных в нее расходах (расходы на перевозку, страхование, уплату таможенных пошлин, налогов, сборов и другие обязательные платежи); - копии документов, подтверждающих соответствие

		<p>участника закупки требованиям, установленным в извещении о проведении запроса цен;</p> <ul style="list-style-type: none"> - документы, подтверждающие внесение денежных средств в качестве обеспечения заявки на участие в запросе цен, в случае, если в извещении о проведении запроса цен содержится указание на требование обеспечения такой заявки (платежное поручение, подтверждающее перечисление денежных средств в качестве обеспечения заявки на участие в запросе цен, или копия такого поручения); - по желанию участника иные сведения. <p>Заявка на участие в запросе цен подается в запечатанном конверте. Вскрытие конверта осуществляется на заседании Комиссии.</p>
6	<p>Требования к описанию участниками закупки поставляемого товара, который является предметом закупки, его функциональных характеристик (потребительских свойств), его количественных и качественных характеристик, требования к описанию участниками закупки выполняемой работы, оказываемой услуги, которые являются предметом закупки, их количественных и качественных характеристик;</p>	<p>Описание участниками закупки объекта закупки (предмета запроса цен), в том числе: функциональных, технических и качественных характеристик, эксплуатационных характеристик объекта закупки (при необходимости), размеров, требований к упаковке и отгрузке товара и иных показателей, связанных с определением соответствия товара (работ, услуг) потребностям заказчика, осуществляется в соответствии с требованиями к предмету контракта, указанными в документации.</p> <p>При описании цифровых показателей характеристик товара (работ, услуг), в том числе условий гарантийного обслуживания, не допускается применение понятий «не более», «не менее», за исключением случаев, если заказчиком при описании показателей товара предусмотрены в соответствующем разделе позиции, которые не имеют конкретных значений и указание их допустимо в сопровождении словами «не более», «не менее»</p>
7	<p>Место, условия и сроки (периоды) поставки товара, выполнение работ, оказания услуг</p>	<p>Место выполнения работ: в ЗТП-1230 п. Минзаг поселения Краснопахорское в г. Москве</p> <p>Условия: Работы осуществляются в соответствии с проектом договора.</p> <p>Срок выполнения работ: в течение 10 рабочих дней со дня заключения договора.</p>
8	<p>Сведения о начальной (максимальной) цене договора (цене лота), руб.</p>	<p>2 079 808,86 (Два миллиона семьдесят девять тысяч восемьсот восемь) рублей 86 коп.</p>
9	<p>Форма, сроки и порядок оплаты товара, услуг</p>	<p>Оплата осуществляется в безналичной форме в рублях Российской Федерации.</p> <ul style="list-style-type: none"> - авансирование не предусмотрено; - оплата (100%) за фактически выполненную Работу по строительству объекта производится на основании подписанного Сторонами Акта сдачи-приемки выполненной работы, в срок не позднее 90 календарных дней с момента ввода объекта в эксплуатацию.
10	<p>Порядок формирования цены договора (цены лота) (с учетом или без учета расходов на перевозку, страхование, уплату таможенных пошлин, налогов и других обязательных платежей)</p>	<p>В цену договора включены: стоимость работы, налогов, включая НДС, сборов и другие обязательные платежи, а также расходы на проектные работы, согласования, коэффициенты дефляции и зимнего удорожания, расходы, связанные со сдачей и вводом объекта в эксплуатацию. Подрядчик не вправе требовать от Заказчика возмещения каких-либо дополнительных затрат.</p>

11	<p>Порядок, место, дата начала и дата окончания срока подачи заявок</p>	<p>ОАО «РСП» Московская область, г/о Подольск, п. Кузнечики, Октябрьский мост, д.8А с 01 июня 2016 года по 07 июня 2016 года 10:00 (время московское)</p>
12	<p>Требования к участникам закупки</p>	<p>К участникам предъявляются следующие требования:</p> <ul style="list-style-type: none"> - отсутствие в реестрах недобросовестных поставщиков согласно федеральным законам № 44-ФЗ от 05.04.2013 и № 223-ФЗ от 18.07.2011г.; - соответствие участников закупки требованиям, устанавливаемым в соответствии с законодательством РФ к лицам, осуществляющим поставки товаров, выполнение работ, оказание услуг, являющихся предметом закупки: Приказ Минрегиона РФ от 30.12.2009 N 624 - наличие свидетельства СРО на выполнение следующих видов работ: III. Пусконаладочные работы: 24.4. Пусконаладочные работы силовых и измерительных трансформаторов, 24.5. Пусконаладочные работы коммутационных аппаратов, 24.6. Пусконаладочные работы устройств релейной защиты. - не проведение ликвидации участника закупки – юридического лица и отсутствие решения арбитражного суда о признании участника закупки – юридического лица, индивидуального предпринимателя банкротом и об открытии конкурсного производства; - не приостановление деятельности участника закупки в порядке, предусмотренном КоАП РФ, на день подачи заявки на участие в закупке; - Отсутствие у участника закупки недоимки по налогам, сборам, задолженности по иным обязательным платежам в бюджеты бюджетной системы Российской Федерации (за исключением сумм, на которые предоставлены отсрочка, рассрочка, инвестиционный налоговый кредит в соответствии с законодательством Российской Федерации о налогах и сборах, которые реструктурированы в соответствии с законодательством Российской Федерации, по которым имеется вступившее в законную силу решение суда о признании обязанности заявителя по уплате этих сумм исполненной или которые признаны безнадежными к взысканию в соответствии с законодательством Российской Федерации о налогах и сборах) за прошедший календарный год, размер которых превышает двадцать пять процентов балансовой стоимости активов участника закупки по данным бухгалтерской отчетности за последний отчетный период. Участник закупки считается соответствующим установленному требованию в случае, если им подано заявление об обжаловании указанных недоимки, задолженности и решение по такому заявлению на дату рассмотрения заявки на участие в закупке не принято. - наличие в штате (или на основе договоров гражданско-правового характера) не менее 3-х специалистов по работе с высоковольтным оборудованием (до и свыше 1000 В) в соответствии с Межотраслевыми правилами по охране труда (правилами безопасности) при эксплуатации электроустановок, утвержденным Приказом Минэнерго России от 27 декабря 2001 г. № 163 с опытом работы данных специалистов в указанной области не менее 2-х лет. Для подтверждения наличия в штате таких работников должны быть представлены следующие документы: копии трудовых договоров, копии удостоверений о допуске к работе в электроустановках, копии трудовых книжек. <p>Несоответствие Участника закупки и/или заявки Участника закупки требованиям документации о запросе цен является основанием для отклонения заявки Участника закупки. Отклоненные заявки не</p>

		<p>подлежат оценке и сопоставлению.</p> <p>-Наличие зарегистрированной электроизмерительной лаборатории.</p>
13	<p>Перечень документов, представляемых участниками в составе заявки на участие для подтверждения их соответствия установленным требованиям</p>	<p>Заявка на участие в запросе цен должна содержать следующие сведения:</p> <ul style="list-style-type: none"> - наименование, сведения об организационно-правовой форме, о месте нахождения, почтовый адрес (для юридического лица), фамилия, имя, отчество(при наличии), паспортные данные, сведения о месте жительства (для физического лица), номер контактного телефона, адрес электронной почты участника закупки(при их наличии); - идентификационный номер налогоплательщика; - согласие участника закупки исполнить условия договора, указанные в извещении о проведении запроса цен; - цена товара, работы, услуги с указанием сведений о включенных или не включенных в нее расходах (расходы на перевозку, страхование, уплату таможенных пошлин, налогов, сборов и другие обязательные платежи); - копии документов, подтверждающих соответствие участника закупки требованиям, установленным в извещении о проведении запроса цен; - документы, подтверждающие внесение денежных средств в качестве обеспечения заявки на участие в запросе цен, в случае, если в извещении о проведении запроса цен содержится указание на требование обеспечения такой заявки (платежное поручение, подтверждающее перечисление денежных средств в качестве обеспечения заявки на участие в запросе цен, или копия такого поручения); - по желанию участника иные сведения.
14	<p>Место и дата рассмотрения предложений участников закупки и подведения итогов закупки</p>	<p>г/о Подольск, п. Кузнечики, Октябрьский мост, д.8А 08 июня 2016 года в 10:00</p>
15	<p>Место и срок размещения протокола подведения итогов Запроса цен</p>	<p>Общероссийский официальный сайт http://zakupki.gov.ru, и официальный сайт ОАО «РСП» rsp-podolsk.ru до 11 июня 2016 года</p>
16	<p>Размер обеспечения заявки</p>	<p>обеспечение заявки на участие в запросе цен установлено в размере 15% от начальной (максимальной) цены договора и составляет 311 971,33 (Триста одиннадцать тысяч девятьсот семьдесят один) рубль 33 коп.</p> <p>Порядок внесения денежных средств в качестве обеспечения заявки на участие в запросе цен:</p> <p>Документом, подтверждающим внесение денежных средств в качестве обеспечения заявки на участие в запросе цен, является платежное поручение, подтверждающее перечисление денежных средств в качестве обеспечения заявки на участие в запросе цен, или копия такого поручения.</p> <p>В поле «Назначение платежа» платежного поручения, указать назначения платежа (обеспечение заявки на участие в запросе цен), Реквизиты для перечисления на счет ИНН 5074114756 КПП 507401001 ПАО БАНК «ВОЗРОЖДЕНИЕ» г. Москва БИК 044525181 р/с 40702810204000141396 к/с 30101810900000000181</p> <p>Все заявки на участие в запросе цен, в которых отсутствует документ (или копия такого документа), подтверждающий внесение денежные средства в качестве обеспечения заявки на участие в запросе цен, отклоняются как не соответствующие требованиям</p>

		<p>документации.</p> <p>Частичное внесение денежных средств в качестве обеспечения заявки на участие в запросе цен не допускается и приравнивается к его отсутствию.</p> <p>Перечисление (внесение) денежных средств в качестве обеспечения заявки на участие в запросе цен третьими лицами не допускается.</p> <p>Возврат обеспечения заявки участнику, подавшему заявку и не допущенному к участию в запросе цен, осуществляется в течение пяти рабочих дней со дня подписания протокола рассмотрения заявок.</p> <p>Возврат обеспечения заявки участнику, который участвовал в запросе цен, но не стал победителем, осуществляется в течение пяти рабочих дней со дня подписания протокола оценки и сопоставления заявок.</p> <p>Возврат обеспечения заявки победителю запроса цен, осуществляется в течение пяти рабочих дней со дня заключения с ним договора.</p> <p>Обеспечения исполнения договора, а также обеспечения исполнения гарантийных обязательств по договору не установлено</p>
17	Сведения о валюте, используемой для формирования цены договора и расчетов с поставщиками	Рубли РФ
18	Размер обеспечения исполнения договора, срок и порядок его предоставления	Не предусмотрено
19	Сведения о праве заказчика изменить количество товара, объем выполняемых работ	В соответствии с проектом договора
20	Перечень документов, подтверждающих соответствие товара, требованиям, установленным в соответствии с законодательством РФ, в случае, если в соответствии с законодательством РФ установлены требования к таким товарам, работам, услугам.	<ul style="list-style-type: none"> - Свидетельство СРО о допуске к видам работ, оказывающих влияние на безопасность объектов капитального строительства (в соответствии с п. 12 настоящей информационной карты/извещения); - Сертификаты соответствия на используемое оборудование и материалы; - Гарантийная документация.
21	Требования к сроку и (или) объему предоставления гарантий качества оказываемых услуг	В соответствии с проектом договора
22	Привлечение субподрядчиков (соисполнителей)	Не допускается
23	Срок подписания договора участником, обязанным заключить договор	Договор должен быть заключен Заказчиком не ранее десяти дней со дня размещения на Официальном сайте протокола рассмотрения и оценки заявок на участие в запросе цен и не позднее двадцати дней со дня подписания указанного протокола.
24	Сведения о возможности проведения переторжки и порядок её проведения	Не предусмотрено

25	Возможность отказа заказчика от проведения Запроса цен	Извещение об отказе от проведения запроса цен размещается не позднее, чем за три дня до даты окончания срока подачи заявок на участие в запросе цен в порядке, установленном для Официального размещения на Официальном сайте извещения о проведении запроса цен.
26	Формы, порядок, дата начала и дата окончания срока предоставления участникам закупки разъяснений положений документации о закупке	Разъяснение участникам закупки положений документации не предоставляется
27	Срок, место и порядок предоставления документации о закупке, размер, порядок и сроки внесения платы, взимаемой заказчиком за предоставление документации, если такая плата установлена заказчиком, за исключением случаев предоставления документации в форме электронного документа	Документация о закупке в виде электронного документа доступна для ознакомления на сайте http://zakupki.gov.ru с момента публикации настоящего извещения.

ТЕХНИЧЕСКОЕ ЗАДАНИЕ

До начала работ победитель обязан составить проектно-сметную документацию и согласовать её со всеми заинтересованными организациями.

№ п/п	Наименование работ и затрат	Единица измерения	Количество	Примечание
1	2	3	4	5
1	ТРАНСФОРМАТОР ДВУХОБОМОТОЧНЫЙ НАПРЯЖЕНИЕМ ДО 11 КВ, МОЩНОСТЬЮ МВА ДО 1,6	шт.	2	
2	ОБСЛУЖИВАНИЕ МАСЛЯНЫХ ТРАНСФОРМАТОРОВ, МОЩНОСТЬ, ДО 630 КВА	шт.	2	
3	ИЗМЕРЕНИЕ КОЭФФИЦИЕНТА АБСОРБЦИИ (R60/R15) ОБМОТОК ТРАНСФОРМАТОРОВ И ЭЛЕКТРИЧЕСКИХ МАШИН	измерение	4	
4	ОБМОТКА ТРАНСФОРМАТОРА СИЛОВОГО	испытание	4	
5	ИСПЫТАНИЕ НА СВОБОДНОЕ ПРОТЕКАНИЕ ТРАНСФОРМАТОРНОГО МАСЛА И ИЗМЕРЕНИЕ КОЭФФИЦИЕНТА ПРОПИТКИ КАБЕЛЬНОЙ ЛИНИИ НИЗКОГО ДАВЛЕНИЯ (ГИДРАВЛИЧЕСКИЕ И ПРОПИТОЧНЫЕ ИСПЫТАНИЯ)	испытание	2	
6	ИСПЫТАНИЕ МАСЛА НА ПРОБОЙ	испытание	2	
7	КАБЕЛИ СИЛОВЫЕ НАПРЯЖЕНИЕМ ДО 10 КВ	испытание	6	
8	ОПРЕДЕЛЕНИЕ АКТИВНОГО СОПРОТИВЛЕНИЯ ИЛИ РАБОЧЕЙ ЭЛЕКТРИЧЕСКОЙ ЕМКОСТИ ЖИЛЫ КАБЕЛЯ НА НАПРЯЖЕНИИ ДО 35 КВ	измерение	18	
9	ФАЗИРОВКА ЭЛЕКТРИЧЕСКОЙ ЛИНИИ ИЛИ ТРАНСФОРМАТОРА С СЕТЬЮ НАПРЯЖЕНИЕМ СВЫШЕ 1 КВ	фазировка	9	
10	ОБСЛУЖИВАНИЕ КАМЕРЫ СБОРНЫЕ РАСПРЕДЕЛИТЕЛЬНЫХ УСТРОЙСТВ СЕРИИ КСО, КАМЕРА: С ВАКУУМНЫМ ВЫКЛЮЧАТЕЛЕМ	шт.	4	
11	ВЫКЛЮЧАТЕЛЬ ВОЗДУШНЫЙ С ВОЗДУХОПОЛНЕННЫМ ОТДЕЛИТЕЛЕМ НАПРЯЖЕНИЕМ КВ, ДО: 35	шт.	4	
12	ОБСЛУЖИВАНИЕ ВЫКЛЮЧАТЕЛИ ВОЗДУШНЫЕ, ВЫКЛЮЧАТЕЛЬ, НАПРЯЖЕНИЕ 35 КВ, ТИП ВВУ	компл.	4	

13	СХЕМЫ УПРАВЛЕНИЯ ВОЗДУШНЫМИ ВЫКЛЮЧАТЕЛЯМИ, СХЕМА ВТОРИЧНОЙ КОММУТАЦИИ: АВТОМАТИЧЕСКОГО ВЫКЛЮЧАТЕЛЯ С МОТОРНЫМ ИЛИ СОЛЕНОИДНЫМ ПРИВОДОМ НАПРЯЖЕНИЕМ ДО 1 КВ: С МЕСТНЫМ УПРАВЛЕНИЕМ	схема	4
14	РАЗЪЕДИНИТЕЛЬ ТРЕХПОЛЮСНЫЙ НАПРЯЖЕНИЕМ КВ, ДО: 20	шт.	8
15	СХЕМЫ ВТОРИЧНОЙ КОММУТАЦИИ РАЗЪЕДИНИТЕЛЯ, СХЕМА ВТОРИЧНОЙ КОММУТАЦИИ С ДИСТАНЦИОННЫМ УПРАВЛЕНИЕМ: С ОБЩИМ ПРИВОДОМ, НАПРЯЖЕНИЕ РАЗЪЕДИНИТЕЛЯ, КВ, ДО 20	схема	8
16	ТРАНСФОРМАТОР ВЫНОСНОЙ С ТВЕРДОЙ ИЗОЛЯЦИЕЙ НАПРЯЖЕНИЕМ КВ, ДО: 11	шт.	8
17	ТРАНСФОРМАТОР НУЛЕВОЙ ПОСЛЕДОВАТЕЛЬНОСТИ: С ПОДМАГНИЧИВАНИЕМ	шт.	4
18	ОБМОТКА ТРАНСФОРМАТОРА ИЗМЕРИТЕЛЬНОГО ПЕРВИЧНАЯ	испытание	12
19	ОБМОТКА ТРАНСФОРМАТОРА ИЗМЕРИТЕЛЬНОГО ВТОРИЧНАЯ	испытание	12
20	ШИНЫ НАПРЯЖЕНИЕМ ДО 11 КВ	испытание	2
21	РАЗЪЕДИНИТЕЛЬ ТРЕХПОЛЮСНЫЙ НАПРЯЖЕНИЕМ КВ, ДО: 20	шт.	2
22	ИЗОЛЯТОР ОПОРНЫЙ ОТДЕЛЬНЫЙ ОДНОЭЛЕМЕНТНЫЙ	испытание	30
23	ВЫКЛЮЧАТЕЛЬ ТРЕХПОЛЮСНЫЙ: С МАКСИМАЛЬНОЙ ТОКОВОЙ ЗАЩИТОЙ ПРЯМОГО ДЕЙСТВИЯ, НОМИНАЛЬНЫЙ ТОК А, ДО: 1000	шт.	27
24	ЗАМЕР ПОЛНОГО СОПРОТИВЛЕНИЯ ЦЕПИ "ФАЗА-НУЛЬ"	токоприемни к	27
25	РУБИЛЬНИК 1600А	шт.	4
26	РУБИЛЬНИК 630А	шт.	12
27	ЗАМЕР ПОЛНОГО СОПРОТИВЛЕНИЯ ЦЕПИ "ФАЗА-НУЛЬ"	токоприемни к	27
28	ФАЗИРОВКА ЭЛЕКТРИЧЕСКОЙ ЛИНИИ ИЛИ ТРАНСФОРМАТОРА С СЕТЬЮ НАПРЯЖЕНИЕМ ДО 1 КВ	фазировка	96
29	ИЗМЕРЕНИЕ СОПРОТИВЛЕНИЯ ИЗОЛЯЦИИ МЕГАОММЕТРОМ КАБЕЛЬНЫХ И ДРУГИХ ЛИНИЙ НАПРЯЖЕНИЕМ ДО 1 КВ, ПРЕДНАЗНАЧЕННЫХ ДЛЯ ПЕРЕДАЧИ ЭЛЕКТРОЭНЕРГИИ К РАСПРЕДЕЛИТЕЛЬНЫМ УСТРОЙСТВАМ, ЩИТАМ, ШКАФАМ И КОММУТАЦИОННЫМ АППАРАТАМ	измерение	24
30	ИЗМЕРЕНИЕ СОПРОТИВЛЕНИЯ РАСТЕКАНИЮ ТОКА КОНТУРА С ДИАГОНАЛЬЮ ДО 20 М	измерение	1
31	ОПРЕДЕЛЕНИЕ УДЕЛЬНОГО СОПРОТИВЛЕНИЯ ГРУНТА	измерение	1
32	ПРОВЕРКА НАЛИЧИЯ ЦЕПИ МЕЖДУ ЗАЗЕМЛИТЕЛЯМИ И ЗАЗЕМЛЕННЫМИ ЭЛЕМЕНТАМИ	точка	30

33	МАКСИМАЛЬНЫЕ ТОКОВЫЕ ЗАЩИТЫ (МТЗ), ЗАЩИТА ПРЯМОГО ДЕЙСТВИЯ С РЕЛЕ: ОДНИМ	КОМПЛ.	4	
34	ЗАЩИТА ОТ ЗАМЫКАНИЯ НА "ЗЕМЛЮ" С РАБОТОЙ НА СИГНАЛ	КОМПЛ.	4	

По завершении работ и сдаче объекта заказчику должны быть представлены следующие документы:

- Акт о выполнении технических условий;
- Акт осмотра электроустановки;
- Разрешение на допуск в эксплуатацию электроустановки;
- Записка о подаче напряжения энергосбытовой организацией;
- Записка о включении от вышестоящей сетевой организации;
- Акты скрытых работ;
- Исполнительный чертёж;
- Сертификаты на материалы и оборудование;
- Паспорта на новое оборудование.

**Раздел: ОБРАЗЦЫ ФОРМ ОСНОВНЫХ ДОКУМЕНТОВ, ВКЛЮЧАЕМЫХ В ЗАЯВКУ
НА УЧАСТИЕ В ЗАПРОСЕ ЦЕН**

Форма 1.

Фирменный бланк участника (по возможности)

« ___ » _____ 20__ года № _____

ЗАЯВКА НА УЧАСТИЕ В ЗАПРОСЕ ЦЕН

Изучив извещение о проведении запроса цен на выполнение работ по **ревизии, наладке оборудования и испытанию релейной защиты объектов электросетевого хозяйства** на Официальном сайте Единой информационной системы в сфере закупок <http://zakupki.gov.ru> документацию по проведению запроса цен, и принимая установленные в них требования и условия запроса цен,

(наименование участника запроса цен с указанием организационно-правовой формы)

зарегистрированное по адресу _____
(юридический адрес претендента на участие в запросе цен)

согласны исполнить условия договора на: выполнение работ по **ревизии, наладке оборудования, испытанию релейной защиты в ЗТП-1230 п. Минзаг поселения Краснопахорское в г. Москве** указанные в извещении о проведении запроса цен, в соответствии с технико-коммерческим предложением, графиком выполнения работ, требованиями, установленными пунктом 7 раздела «Информационная карта запроса цен», и другими документами, являющимися неотъемлемыми приложениями к настоящей заявке на общую сумму _____ (_____) руб. ___ коп., в том числе НДС _____ (_____) руб. ___ коп.

Срок выполнения работ (оказании услуг): _____.

Цена товара, работы, услуги с указанием сведений о включенных или не включенных в нее расходах (В цену договора включены: стоимость работы, налогов, включая НДС, сборов и другие обязательные платежи, а также расходы на проектные работы, согласования, коэффициенты дефляции и зимнего удорожания, расходы, связанные со сдачей и вводом объекта в эксплуатацию. Подрядчик не вправе требовать от Заказчика возмещения каких-либо дополнительных затрат):

Настоящим подтверждаем, что _____ (наименование участника) соответствует требованиям предъявляемым к участникам закупки, в том числе:

- отсутствие в реестрах недобросовестных поставщиков согласно федеральным законам № 44-ФЗ от 05.04.2013 и № 223-ФЗ от 18.07.2011г.;
- соответствие участников закупки требованиям, устанавливаемым в соответствии с законодательством РФ к лицам, осуществляющим поставки товаров, выполнение работ, оказание услуг, являющихся предметом закупки: Приказ Минрегиона РФ от 30.12.2009 N 624
- наличие свидетельства СРО на выполнение следующих видов работ: III. Пусконаладочные работы: 24.4. Пусконаладочные работы силовых и измерительных трансформаторов, 24.5. Пусконаладочные работы коммутационных аппаратов, 24.6. Пусконаладочные работы устройств релейной защиты
- не проведение ликвидации участника закупки – юридического лица и отсутствие решения арбитражного суда о признании участника закупки – юридического лица, индивидуального предпринимателя банкротом и об открытии конкурсного производства;
- не приостановление деятельности участника закупки в порядке, предусмотренном КоАП РФ, на день подачи заявки на участие в закупке;
- Отсутствие у _____ (наименование участника) недоимки по налогам, сборам, задолженности по иным обязательным платежам в бюджеты бюджетной системы Российской Федерации (за исключением сумм, на которые предоставлены отсрочка, рассрочка, инвестиционный налоговый кредит в соответствии с законодательством Российской Федерации)

Федерации о налогах и сборах, которые реструктурированы в соответствии с законодательством Российской Федерации, по которым имеется вступившее в законную силу решение суда о признании обязанности заявителя по уплате этих сумм исполненной или которые признаны безнадежными к взысканию в соответствии с законодательством Российской Федерации о налогах и сборах) за прошедший календарный год, размер которых превышает двадцать пять процентов балансовой стоимости активов участника закупки по данным бухгалтерской отчетности за последний отчетный период.

- наличие в штате (или на основе договоров гражданско-правового характера) не менее 3-х специалистов по работе с высоковольтным оборудованием (до и свыше 1000 В) в соответствии с Межотраслевыми правилами по охране труда (правилами безопасности) при эксплуатации электроустановок, утвержденным Приказом Минэнерго России от 27 декабря 2001 г. № 163 с опытом работы данных специалистов в указанной области не менее 2-х лет. (копии трудовых договоров, копии удостоверений о допуске к работе в электроустановках, копии трудовых книжек прилагаются)

-Наличие зарегистрированной электроизмерительной лаборатории.

В случае признания нас победителем Запроса цен мы берем на себя обязательства подписать со своей стороны договор в соответствии с требованиями документации Запроса цен и условиями нашей заявки в течение 3 (трех) рабочих дней с даты получения от заказчика проекта договора и представить все подписанные экземпляры договора заказчику.

В случае, если нашей заявке будет присвоен второй номер, а победитель Запроса цен будет признан уклонившимся от заключения договора с заказчиком, мы обязуемся подписать данный договор в соответствии с требованиями документации Запроса цен и условиями нашей заявки.

В соответствии с инструкциями, полученными от Вас в документации Запроса цен, информация по сути нашей заявки представлена в следующих документах, которые являются неотъемлемой частью нашей заявки:

№ п/п	Наименование документа <i>[указываются документы, перечисленные в пункте 5 и 12 раздела «Информационная карта»]</i>	№ страницы	Число страниц
1.			
2.			
3.			
4.			
5.			
6.			
7.			

(Подпись уполномоченного представителя)

(ФИО и должность подписавшего)

М.П.

ИНСТРУКЦИИ ПО ЗАПОЛНЕНИЮ

1. Данные инструкции не следует воспроизводить в документах, подготовленных участником на участие в Запросе цен.

2. Заявку на участие в Запросе цен следует оформить на официальном бланке участника. Участник присваивает заявке дату и номер в соответствии с принятыми у него правилами документооборота.

3. Участник должен указать свое полное наименование (с указанием организационно-правовой формы) и юридический адрес.

Участник должен перечислить и указать объем каждого из прилагаемых к заявке документов, определяющих суть технико-коммерческого предложения участника Запроса цен.

Запрос цен на право заключения договора на _____

АНКЕТА УЧАСТНИКА ЗАПРОСА ЦЕН (Форма 2)

Участник Запроса цен: _____

№	Наименование	Сведения об участнике запроса цен
1.	Фирменное наименование (полное и сокращенное наименования организации либо Фамилия, имя, отчество (при наличии) участника – физического лица, в том числе зарегистрированного в качестве индивидуального предпринимателя)	
2.	Организационно - правовая форма	
3.	Свидетельство о внесении в Единый государственный реестр юридических лиц/индивидуальных предпринимателей (дата и номер, кем выдано) (по желанию участника) либо паспортные данные для участника, сведения о месте жительства – для физического лица	
4.	ИНН	
5.	Юридический адрес (страна, адрес)	
6.	Почтовый адрес (страна, адрес)	
7.	Фактическое местоположение (место нахождения)	
8.	Телефоны (с указанием кода города) (при наличии)	
9.	Факс (с указанием кода города) (при наличии)	
10.	Адрес электронной почты (при наличии)	

(Подпись уполномоченного представителя)_____
(ФИО и должность подписавшего)

М.П.

ИНСТРУКЦИИ ПО ЗАПОЛНЕНИЮ

1. Данные инструкции не следует воспроизводить в документах, подготовленных участником на участие в запросе цен.
2. Участник приводит номер и дату заявки, приложением к которой является данная анкета участника запроса цен.
3. Участник указывает свое фирменное наименование (в т.ч. организационно-правовую форму).
4. Заполненная участником анкета должна содержать все сведения, указанные в таблице. В случае отсутствия каких-либо данных указать слово «нет».

(ПРОЕКТ) ДОГОВОР N ____

г. Подольск

от «__» _____ 2016 г.

Открытое Акционерное Общество «Ремонтно-строительное предприятие», именуемое в дальнейшем **Заказчик**, в лице генерального директора Белевцева Александра Рудольфовича, действующего на основании Устава, с одной стороны, и _____ именуемое в дальнейшем **Подрядчик**, в лице _____, действующего на основании _____, с другой стороны, совместно именуемые в дальнейшем стороны, с соблюдением требований Федерального закона от 18.07.2011г. № 223-ФЗ «О закупках товаров, работ, услуг отдельными видами юридических лиц», на основании результатов размещения закупки путем проведения запроса цен (протокол № ____ от ____ 2016 г.), заключили настоящий договор на выполнение работ по **ревизии, наладке оборудования и испытанию релейной защиты объектов электросетевого хозяйства** о нижеследующем:

1. ПРЕДМЕТ ДОГОВОРА

1.1. По настоящему договору Заказчик поручает, а Подрядчик принимает на себя обязательство выполнить, согласно сметы, работы по капитальному ремонту на объектах Заказчика, а также провести все проектные работы и мероприятия по сдаче и подключению объектов электросетевого хозяйства.

1.2. Заказчик обязуется принять и оплатить следующую работу: **Ревизия, наладка оборудования, испытание релейной защиты в ЗТП-1230 п. Минзаг поселения Краснопахорское в г. Москве**

Объём и стоимость работ перечисляются в сметах и являются неотъемлемой частью настоящего договора (Приложение №1).

2. ЦЕНА ДОГОВОРА И ПОРЯДОК РАСЧЕТОВ

2.1. Цена договора составляет _____ (_____) руб., в том числе НДС (18 %) _____ руб. и является твердой.

В цену договора включены: стоимость работы, налогов, включая НДС, сборов и другие обязательные платежи, а также расходы на проектные работы, согласования, коэффициенты дефляции и зимнего удорожания, расходы, связанные со сдачей и вводом объекта в эксплуатацию. Подрядчик не вправе требовать от Заказчика возмещения каких-либо дополнительных затрат.

2.2. Окончательная оплата выполненных работ осуществляется Заказчиком после полного восстановления нарушенного благоустройства на месте проведения работ Подрядчиком.

2.3. Авансирование не предусмотрено

2.4. Оплата (100%) за фактически выполненную Работу по строительству объекта производится на основании подписанного Сторонами Акта сдачи-приемки выполненной работы, в срок не позднее 90 календарных дней с момента ввода объекта в эксплуатацию. Форма оплаты – безналичный расчет. Оплата по договору осуществляется в рублях Российской Федерации.

3. СРОКИ ИСПОЛНЕНИЯ ДОГОВОРА

3.1. Начало работ с момента заключения настоящего договора.

3.2. Окончание работ – в течение 10 рабочих дней со дня заключения договора.

3.3. Необходимость выполнения дополнительных работ, виды дополнительных работ, сроки их исполнения определяются Сторонами в дополнительном соглашении. Началом выполнения дополнительных работ является дата подписания Сторонами дополнительного соглашения.

3.4. Подрядчик несет ответственность за нарушение как начального, конечного, так и промежуточных сроков выполнения работы.

4. ОБЯЗАТЕЛЬСТВА СТОРОН.

4.1. Обязанности Подрядчика.

4.1.1. Выполнить работы предусмотренные Договором, передать исполнительную документацию Заказчику согласно требуемых норм и сдать результат выполненных работ Заказчику в сроки, установленные в разделе 3 настоящего Договора.

4.1.2. Гарантировать качество выполненных работ и их соответствие требованиям действующих ГОСТов

4.1.3. Перед началом, при производстве работ, а также по их окончании подрядчик обязан выполнить следующие условия договора:

1) До начала работ:

- разработать проектно-сметную документацию и согласовать её со всеми заинтересованными организациями, юридическими и физическими лицами;
- оформить акт допуска на включение электроустановки;
- оформить ордер на производство земляных работ.

2) Во время выполнения работ:

- Производить работы в полном соответствии с проектной документацией и действующими Строительными нормами и правилами.
- Обеспечить выполнение необходимых мероприятий по технике безопасности, охране окружающей среды и соблюдение правил санитарии во время проведения работ.
- Не передавать третьим лицам ни полностью, ни частично свои обязательства по настоящему Договору.
- Не использовать какие-либо вышеперечисленные документы или иную поступившую от Заказчика информацию, кроме как в целях реализации настоящего Договора, без предварительного письменного согласия Заказчика.
- Предоставлять копии ордеров на открытие и закрытие производства земляных работ из органов Технадзора.

3) По завершении работ и сдаче объекта заказчику должны быть представлены следующие документы:

- Акт о выполнении технических условий;
- Акт осмотра электроустановки;
- Разрешение на допуск в эксплуатацию электроустановки;
- Записка о подаче напряжения энергосбытовой организацией;
- Записка о включении от вышестоящей сетевой организации;
- Акты скрытых работ;
- Исполнительный чертёж;
- Сертификаты на материалы и оборудование;
- Паспорта на оборудование;

4.1.11. После окончания проведения земляных работ восстановить нарушенное благоустройство в полном объеме.

4.1.12. Выполнять в полном объеме все свои обязанности, предусмотренные в других разделах Договора.

4.2 Обязанности Заказчика.

4.2.1. Производить приемку выполненных работ в порядке, предусмотренном настоящим Договором.

4.2.2. Оплатить выполненные работы в размере, сроки и порядке, предусмотренным настоящим Договором.

4.2.3. Допускать в надлежащем порядке персонал Подрядчика к месту производства работ, создав все необходимые условия для выполнения данных работ.

4.2.4. Оказывать Подрядчику необходимое содействие в реализации Договора по вопросам, входящим в его компетенцию.

4.2.5. Выполнять в полном объеме все свои обязательства, предусмотренные в других разделах Договора.

4.3. Иные права и обязанности Сторон.

4.3.1. Иные права и обязанности Сторон вытекают из условий Договора и действующего законодательства Российской Федерации.

5. ПРОИЗВОДСТВО РАБОТ. ПОРЯДОК И СРОКИ СДАЧИ-ПРИЕМКИ РАБОТ

5.1. Стороны перед началом работ назначают своих представителей, ответственных за обеспечение проведения работ.

5.2. Представитель Заказчика производит технический надзор и контроль за качеством выполняемых работ.

5.3. Применяемые материалы, изделия и оборудование должны соответствовать соответствующим ГОСТам, СНИПам и прочим применимым стандартам.

5.4. Подрядчик обязан заблаговременно представлять представителю Заказчика данные о выбранных им материалах и оборудовании (включая соответствующие паспорта, сертификаты соответствия нормам РФ, сертификаты соответствия экологическим нормам), получать его одобрение на их применение и использование. В случае, если представитель Заказчика отклонил использование материалов или оборудования из-за их несоответствия стандартам качества или ранее одобренным образцам, Подрядчик обязан за свой счет и своими силами произвести их замену.

5.5. Подрядчик письменно за 3 (три) дня до начала приемки извещает представителя Заказчика о готовности отдельных этапов работ. Их готовность подтверждается двухсторонними актами промежуточной приемки работ.

5.6. Сдаче-приемке по Договору подлежат результаты всех работ, в том числе скрытых. Подрядчик вправе приступать к выполнению последующих работ только после приемки Заказчиком скрытых работ по акту освидетельствования.

5.7. Заказчик обязан в сроки, установленные п. 5.15 настоящего Договора с участием Подрядчика осмотреть и принять выполненную работу (ее результат), а при обнаружении отступлений от Договора, ухудшающих результат работы, или иных недостатков в работе немедленно заявить об этом Подрядчику.

5.8. Подрядчик, обнаруживший в ходе выполнения работ не учтенные в технической документации работы и в связи с этим необходимость проведения дополнительных работ и увеличения сметной стоимости работ, обязан сообщить об этом Заказчику.

5.9. При неполучении от Заказчика ответа на свое сообщение в течение 5(пяти) рабочих дней, Подрядчик обязан приостановить соответствующие работы.

5.10. В случае, если на любых стадиях выполнения работ будут обнаружены некачественно выполненные работы, представитель Заказчика составляет акт, а Подрядчик обязан своими силами и без увеличения цены Договора в кратчайший срок переделать эти работы для обеспечения их надлежащего качества и сдачи Заказчику.

5.11. Подрядчик должен представлять представителю Заказчика отчет о выполнении работ по каждому этапу.

5.12. Если при выполнении работ обнаруживаются препятствия к надлежащему исполнению Договора, каждая из сторон обязана принять все зависящие от нее разумные меры по устранению таких препятствий. Сторона, не исполнившая этой обязанности, утрачивает право на возмещение убытков, причиненных тем, что соответствующие препятствия не были устранены.

5.13. Сдача результата работ Подрядчиком и приемка его Заказчиком оформляются Актом сдачи-приемки выполненных работ (ф. КС-2), подписанным обеими сторонами. При отказе одной из сторон от подписания Акта в нем делается отметка об этом и акт подписывается другой стороной.

5.14. Подрядчик предоставляет Заказчику по факту выполненных работ справку о стоимости выполненных работ (ф. КС-3).

5.15. Заказчик обязуется принять выполненные и предъявленные Подрядчиком к сдаче работы и подписать Акт сдачи-приемки выполненных работ в течение 3-х(трех) календарных дней с момента его составления, либо направить Подрядчику мотивированный отказ с указанием причин, препятствующих подписанию Акта.

5.16. Заказчик обязан с участием Подрядчика проверить и принять проектно-сметную документацию, а при обнаружении отступлений от Договора, ухудшающих результат работы, или иных недостатков в работе немедленно заявить об этом Подрядчику.

5.17. Подрядчик обязуется также передать Заказчику вместе с результатом работы информацию, касающуюся эксплуатации или иного использования Заказчиком результата работ.

6. ОТВЕТСТВЕННОСТЬ СТОРОН

6.1. Сторона, не исполнившая или ненадлежащим образом исполнившая обязательства по настоящему договору, обязана возместить другой стороне причиненные таким неисполнением убытки.

6.2. В случае просрочки Подрядчиком обязательств, предусмотренных пунктом 3.2 настоящего договора, Подрядчик уплачивает Заказчику пени в размере 0,1 % от стоимости не выполненных обязательств за каждый день просрочки.

6.3. Уплата неустойки не освобождает Подрядчика от обязанности устранения допущенных им нарушений.

6.4. Во всем остальном, что не предусмотрено договором стороны несут ответственность в соответствии с действующим законодательством РФ.

7. ОБСТОЯТЕЛЬСТВА НЕПРЕОДОЛИМОЙ СИЛЫ

7.1. Стороны освобождаются от ответственности за частичное или полное неисполнение своих обязательств по настоящему договору, если их исполнению препятствует чрезвычайное и непредотвратимое при данных условиях обстоятельство (непреодолимая сила).

7.2. При возникновении обстоятельств непреодолимой силы, препятствующих исполнению обязательств по настоящему договору одной из сторон, она обязана оповестить другую сторону не позднее 10 дней с момента возникновения таких обстоятельств, при этом срок выполнения обязательств по настоящему договору переносится соразмерно времени, в течение которого действовали такие обстоятельства.

8. СРОК ДЕЙСТВИЯ, ПОРЯДОК ИЗМЕНЕНИЯ И РАСТОРЖЕНИЯ ДОГОВОРА

8.1. Настоящий договор считается заключенным после подписания его Сторонами.

8.2. Договор действует до полного исполнения сторонами своих обязательств по настоящему договору или до расторжения настоящего договора.

8.3. Настоящий договор может быть изменен:

- по соглашению сторон, совершенному в письменной форме, за подписью уполномоченных лиц сторон;

При заключении дополнительного соглашения Заказчик должен соблюдать следующие принципы:

изменение предмета договора не допускается;

изменения ведут к обоснованному улучшению условий договора для Заказчика по сравнению с условиями текущей редакции договора и не ухудшают экономическую эффективность закупки;

изменяемые условия не были указаны в заявке, поданной для участия в закупке, или в документации о закупке и не ведут к ухудшению условий договора для заказчика

по сравнению с условиями текущей редакции договора и не ухудшают экономическую эффективность закупки.

8.4 В случае если у Заказчика, заключившего договор на оказание услуг технического заказчика, по выполнению проектно-изыскательских работ, строительно-монтажных работ, в процессе исполнения договора возникла потребность в увеличении объема работ, неразрывно связанных с тем же объектом, Заказчик вправе увеличить объем работ и стоимость договора в размере не более 30 (тридцати) процентов от цены договора с соблюдением при заключении дополнительного соглашения принципов, указанных в п. 8.3 Договора.

Если при исполнении договора подрядчик допускает невыполнение принятых им договорных обязательств, приведшее к неисполнению плановых показателей, Заказчик вправе в одностороннем порядке уменьшить объем работ, предусмотренный договором, и/или полностью расторгнуть договор и на оставшийся объем невыполненных работ выбрать иного подрядчика, используя любые способы закупок, предусмотренные Положением о закупке товаров, работ, услуг.

8.5. Договор может быть расторгнут Заказчиком в одностороннем порядке.

8.6. При расторжении договора в одностороннем порядке по вине подрядчика Заказчик вправе потребовать от подрядчика возмещения причиненных убытков.

8.7. Договор считается измененным или расторгнутым с момента получения одной стороной уведомления другой стороны об одностороннем отказе от исполнения договора полностью или частично.

9. РАЗРЕШЕНИЕ СПОРОВ

9.1. Все споры и разногласия, которые могут возникнуть между сторонами по вопросам, не нашедшим своего разрешения в тексте данного договора, будут разрешаться путем переговоров на основе действующего законодательства.

9.2. При неурегулировании в процессе переговоров спорных вопросов, споры разрешаются в Арбитражном суде в порядке, установленном действующим законодательством.

Приложения к договору:

Приложение № 1 (Смета).

10. АДРЕСА И БАНКОВСКИЕ РЕКВИЗИТЫ СТОРОН

ЗАКАЗЧИК:

ОАО «РСП»

142132, Московская область, г/о Подольск,

п. Кузнечики, Октябрьский мост, 8а

ИНН 5074114756 КПП 507401001

ПАО БАНК «ВОЗРОЖДЕНИЕ» г. Москва

р/с 40702810204000141396

к/с 301018109000000000181

БИК 044525181

ПОДРЯДЧИК:

11. ПОДПИСИ СТОРОН

ЗАКАЗЧИК:

Генеральный директор ОАО «РСП»

_____ А.Р.Белевцев

ПОДРЯДЧИК:

Смета

№ п/п	Наименование работ и затрат	Единица измерения	Количество	Сумма
1	2	3	4	5
1	ТРАНСФОРМАТОР ДВУХОБОМОТОЧНЫЙ НАПРЯЖЕНИЕМ ДО 11 КВ, МОЩНОСТЬЮ МВА ДО 1,6	шт.	2	
2	ОБСЛУЖИВАНИЕ МАСЛЯНЫХ ТРАНСФОРМАТОРОВ, МОЩНОСТЬ, ДО 630 КВА	шт.	2	
3	ИЗМЕРЕНИЕ КОЭФФИЦИЕНТА АБСОРБЦИИ (R60/R15) ОБМОТОК ТРАНСФОРМАТОРОВ И ЭЛЕКТРИЧЕСКИХ МАШИН	измерение	4	
4	ОБМОТКА ТРАНСФОРМАТОРА СИЛОВОГО	испытание	4	
5	ИСПЫТАНИЕ НА СВОБОДНОЕ ПРОТЕКАНИЕ ТРАНСФОРМАТОРНОГО МАСЛА И ИЗМЕРЕНИЕ КОЭФФИЦИЕНТА ПРОПИТКИ КАБЕЛЬНОЙ ЛИНИИ НИЗКОГО ДАВЛЕНИЯ (ГИДРАВЛИЧЕСКИЕ И ПРОПИТОЧНЫЕ ИСПЫТАНИЯ)	испытание	2	
6	ИСПЫТАНИЕ МАСЛА НА ПРОБОЙ	испытание	2	
7	КАБЕЛИ СИЛОВЫЕ НАПРЯЖЕНИЕМ ДО 10 КВ	испытание	6	
8	ОПРЕДЕЛЕНИЕ АКТИВНОГО СОПРОТИВЛЕНИЯ ИЛИ РАБОЧЕЙ ЭЛЕКТРИЧЕСКОЙ ЕМКОСТИ ЖИЛЫ КАБЕЛЯ НА НАПРЯЖЕНИИ ДО 35 КВ	измерение	18	
9	ФАЗИРОВКА ЭЛЕКТРИЧЕСКОЙ ЛИНИИ ИЛИ ТРАНСФОРМАТОРА С СЕТЬЮ НАПРЯЖЕНИЕМ СВЫШЕ 1 КВ	фазировка	9	
10	ОБСЛУЖИВАНИЕ КАМЕРЫ СБОРНЫЕ РАСПРЕДЕЛИТЕЛЬНЫХ УСТРОЙСТВ СЕРИИ КСО, КАМЕРА: С ВАКУУМНЫМ ВЫКЛЮЧАТЕЛЕМ	шт.	4	
11	ВЫКЛЮЧАТЕЛЬ ВОЗДУШНЫЙ С ВОЗДУХОПОЛНЕННЫМ ОТДЕЛИТЕЛЕМ НАПРЯЖЕНИЕМ КВ, ДО: 35	шт.	4	
12	ОБСЛУЖИВАНИЕ ВЫКЛЮЧАТЕЛИ ВОЗДУШНЫЕ, ВЫКЛЮЧАТЕЛЬ, НАПРЯЖЕНИЕ 35 КВ, ТИП ВВУ	компл.	4	
13	СХЕМЫ УПРАВЛЕНИЯ ВОЗДУШНЫМИ ВЫКЛЮЧАТЕЛЯМИ, СХЕМА ВТОРИЧНОЙ КОММУТАЦИИ: АВТОМАТИЧЕСКОГО ВЫКЛЮЧАТЕЛЯ С МОТОРНЫМ ИЛИ СОЛЕНОИДНЫМ ПРИВОДОМ НАПРЯЖЕНИЕМ ДО 1 КВ: С МЕСТНЫМ УПРАВЛЕНИЕМ	схема	4	
14	РАЗЪЕДИНИТЕЛЬ ТРЕХПОЛЮСНЫЙ НАПРЯЖЕНИЕМ КВ, ДО: 20	шт.	8	
15	СХЕМЫ ВТОРИЧНОЙ КОММУТАЦИИ РАЗЪЕДИНИТЕЛЯ, СХЕМА ВТОРИЧНОЙ КОММУТАЦИИ С ДИСТАНЦИОННЫМ УПРАВЛЕНИЕМ: С ОБЩИМ ПРИВОДОМ, НАПРЯЖЕНИЕ РАЗЪЕДИНИТЕЛЯ, КВ, ДО 20	схема	8	
16	ТРАНСФОРМАТОР ВЫНОСНОЙ С ТВЕРДОЙ ИЗОЛЯЦИЕЙ НАПРЯЖЕНИЕМ КВ, ДО: 11	шт.	8	
17	ТРАНСФОРМАТОР НУЛЕВОЙ ПОСЛЕДОВАТЕЛЬНОСТИ: С ПОДМАГНИЧИВАНИЕМ	шт.	4	
18	ОБМОТКА ТРАНСФОРМАТОРА ИЗМЕРИТЕЛЬНОГО	испытание	12	

	ПЕРВИЧНАЯ			
19	ОБМОТКА ТРАНСФОРМАТОРА ИЗМЕРИТЕЛЬНОГО ВТОРИЧНАЯ	испытание	12	
20	ШИНЫ НАПРЯЖЕНИЕМ ДО 11 КВ	испытание	2	
21	РАЗЪЕДИНИТЕЛЬ ТРЕХПОЛЮСНЫЙ НАПРЯЖЕНИЕМ КВ, ДО: 20	шт.	2	
22	ИЗОЛЯТОР ОПОРНЫЙ ОТДЕЛЬНЫЙ ОДНОЭЛЕМЕНТНЫЙ	испытание	30	
23	ВЫКЛЮЧАТЕЛЬ ТРЕХПОЛЮСНЫЙ: С МАКСИМАЛЬНОЙ ТОКОВОЙ ЗАЩИТОЙ ПРЯМОГО ДЕЙСТВИЯ, НОМИНАЛЬНЫЙ ТОК А, ДО: 1000	шт.	27	
24	ЗАМЕР ПОЛНОГО СОПРОТИВЛЕНИЯ ЦЕПИ "ФАЗА- НУЛЬ"	токоприемник	27	
25	РУБИЛЬНИК 1600А	шт.	4	
26	РУБИЛЬНИК 630А	шт.	12	
27	ЗАМЕР ПОЛНОГО СОПРОТИВЛЕНИЯ ЦЕПИ "ФАЗА- НУЛЬ"	токоприемник	27	
28	ФАЗИРОВКА ЭЛЕКТРИЧЕСКОЙ ЛИНИИ ИЛИ ТРАНСФОРМАТОРА С СЕТЬЮ НАПРЯЖЕНИЕМ ДО 1 КВ	фазировка	96	
29	ИЗМЕРЕНИЕ СОПРОТИВЛЕНИЯ ИЗОЛЯЦИИ МЕГАОММЕТРОМ КАБЕЛЬНЫХ И ДРУГИХ ЛИНИЙ НАПРЯЖЕНИЕМ ДО 1 КВ, ПРЕДНАЗНАЧЕННЫХ ДЛЯ ПЕРЕДАЧИ ЭЛЕКТРОЭНЕРГИИ К РАСПРЕДЕЛИТЕЛЬНЫМ УСТРОЙСТВАМ, ЩИТАМ, ШКАФАМ И КОММУТАЦИОННЫМ АППАРАТАМ	измерение	24	
30	ИЗМЕРЕНИЕ СОПРОТИВЛЕНИЯ РАСТЕКАНИЮ ТОКА КОНТУРА С ДИАГОНАЛЬЮ ДО 20 М	измерение	1	
31	ОПРЕДЕЛЕНИЕ УДЕЛЬНОГО СОПРОТИВЛЕНИЯ ГРУНТА	измерение	1	
32	ПРОВЕРКА НАЛИЧИЯ ЦЕПИ МЕЖДУ ЗАЕМЛИТЕЛЯМИ И ЗАЕМЛЕННЫМИ ЭЛЕМЕНТАМИ	точка	30	
33	МАКСИМАЛЬНЫЕ ТОКОВЫЕ ЗАЩИТЫ (МТЗ), ЗАЩИТА ПРЯМОГО ДЕЙСТВИЯ С РЕЛЕ: ОДНИМ	компл.	4	
34	ЗАЩИТА ОТ ЗАМЫКАНИЯ НА "ЗЕМЛЮ" С РАБОТОЙ НА СИГНАЛ	компл.	4	

ЗАКАЗЧИК:

Генеральный директор ОАО «РСП»

_____ **А.Р.Белевцев**

ПОДРЯДЧИК:

Извещение о проведении закупки

(в редакции № 1 от 31.05.2016)

Номер извещения: 31603726379

Наименование закупки: Ревизия, наладка оборудования и испытание релейной защиты в ЗТП-1230 п. Минзаг

Способ проведения закупки: Запрос цен

Заказчик

Наименование организации: Открытое акционерное общество "Ремонтно-строительное предприятие"

Место нахождения: 142133, Московская, Октябрьский мост, дом 8А

Почтовый адрес: 142133, Московская, Подольский, Октябрьский мост, дом 8А

Контактная информация

Ф.И.О: Веденков Дмитрий

Адрес электронной почты: oaorsp@mail.ru

Телефон: +7 (496) 7658264

Факс: +7 (496) 7657400

Предмет договора

Лот №1

Сведения о позиции плана закупки: План закупки № 2150138236, позиция плана 381

Предмет договора: Ревизия, наладка оборудования и испытание релейной защиты в ЗТП-1230 п. Минзаг

Начальная (максимальная) цена договора: 2 079 808.86 Российский рубль

Информация о товаре, работе, услуге:

№	Классификация по ОКПД2	Классификация по ОКВЭД2	Ед. измерения	Количество (Объем)	Дополнительные сведения
1	33.14.11.000 Услуги по ремонту и техническому обслуживанию электродвигателей, генераторов, трансформаторов и распределительной и регулирующей аппаратуры для электричества	33.12 Ремонт машин и оборудования	—	—	

Место поставки товара, выполнения работ, оказания услуг для лота №1

Место поставки (адрес): п. Минзаг, г. Москва

Информация о документации по закупке

Срок предоставления документации: с 01.06.2016 по 07.06.2016

Извещение о проведении закупки

Место предоставления документации: Московская область, г/о Подольск, п. Кузнечики, Октябрьский мост, 8а

Порядок предоставления документации: В соответствии с закупочной документацией

Официальный сайт, на котором размещена документация: www.zakupki.gov.ru

Размер, порядок и сроки внесения платы за предоставление документации по закупке

Размер платы: Плата не требуется

Информация о порядке проведения закупки

Дата и время окончания подачи заявок (по местному времени): 07.06.2016 10:00

Рассмотрение заявок

Дата и время (по местному времени): 08.06.2016 10:00

Место: Московская область, г/о Подольск, п. Кузнечики, Октябрьский мост, 8а

Подведение итогов

Дата и время (по местному времени): 08.06.2016 10:00

Место: Московская область, г/о Подольск, п. Кузнечики, Октябрьский мост, 8а

Открытое Акционерное Общество «Ремонтно-строительное предприятие»

Адрес: 142132, Московская область, г/о Подольск, п. Кузнечики, Октябрьский мост, 8а
тел.: 8(4967) 65-82-64, 65-82-55, факс 65-74-00, электр. почта: oaorsp@mail.ru
ИНН 5074114756 КПП 507401001 р/с.40702810204000141396 в ПАО БАНК «ВОЗРОЖДЕНИЕ» г. Москва
БИК 044525181 кор./ счет 30101810900000000181

ПРОТОКОЛ № 31603726379

РАССМОТРЕНИЯ И ОЦЕНКИ ЗАЯВОК ЗАПРОСА ЦЕН № 31603726379
НА ПРАВО ЗАКЛЮЧЕНИЯ ДОГОВОРА НА РЕВИЗИЮ, НАЛАДКУ ОБОРУДОВАНИЯ И ИСПЫТАНИЕ РЕЛЕЙ-
НОЙ ЗАЩИТЫ В ЗТП-1230 п. Минзаг

г. Подольск

«08» июня 2016 года

На заседании комиссии по рассмотрению заявок на участие в запросе цен присутствовали:

Председатель комиссии:	Бабаев С.А.
Члены комиссии:	Козишникова В.А. Назаренко А.Н. Мишкина З.И. Морозов А.Ю.
Секретарь комиссии:	Веденков Д.В.

В состав единой комиссии входит 6 человек. Заседание проводится в присутствии 5-ти членов комиссии. Кворум имеется. Комиссия правомочна.

Заказчик – Открытое Акционерное Общество «Ремонтно-строительное предприятие»

Сведения о заказчике – адрес: 142133, Московская область, г/о Подольск, п. Кузнечики, Октябрьский мост, 8а.

тел.: 8(4967) 65-82-64, 65-82-55, факс 65-74-00, электр. почта: oaorsp@mail.ru

Место, дата проведения процедуры – рассмотрение заявок на участие в запросе цен осуществлялось по адресу: Московская область, г/о Подольск, п. Кузнечики, Октябрьский мост, 8а.

Адрес официального сайта: <http://zakupki.gov.ru>

Заседание комиссии началось 08 июня 2016 г. в 10-00 по местному времени.

Предмет запроса цен – Ревизия, наладка оборудования, испытание релейной защиты в ЗТП-1230 п. Минзаг

Место выполнения работ – п. Минзаг поселения Краснопахорское в г. Москве

Начальная цена договора – **2 079 808,86** рублей (Два миллиона семьдесят девять тысяч восемьсот восемь рублей 86 коп.).

На участие в запросе цен поступило: 4 (Четыре) заявки.

Номер заявки	Наименование участника	Предложенная сумма договора	Дата и время поступления заявки
1	ООО «ГРАД-ЭЛ»	1 808 529,44	03.06.2016 г. в 15:15
2	ООО «МАСТЕРСТРОЙ»	1 449 423,58	06.06.2016 г. в 08:00
3	ООО «СтройЛайн»	1 955 020,33	06.06.2016 г. в 08:05
4	ООО «РусЭнергоСтрой»	1 450 042,74	07.06.2016 г. в 09:00

По итогам рассмотрения заявок путем голосования принято решение о соответствии предъявляемым требованиям:

1. ООО «ГРАД-ЭЛ»

Члены комиссии	Ф.И.О.	«За» принятие решения	«Против» принятия решения
Председатель комиссии	Бабаев С.А.	за	
Члены комиссии:	Назаренко А.Н.	за	
	Козишникова В.А.	за	
	Мишкина З.И.	за	
	Морозов А.Ю.	за	

2. ООО «МАСТЕРСТРОЙ»

Члены комиссии	Ф.И.О.	«За» принятие решения	«Против» принятия решения
Председатель комиссии	Бабаев С.А.	за	
Члены комиссии:	Назаренко А.Н.	за	
	Козишникова В.А.	за	
	Мишкина З.И.	за	
	Морозов А.Ю.	за	

3. ООО «СтройЛайн»

Члены комиссии	Ф.И.О.	«За» принятие решения	«Против» принятия решения
Председатель комиссии	Бабаев С.А.	за	
Члены комиссии:	Назаренко А.Н.	за	
	Козишникова В.А.	за	
	Мишкина З.И.	за	
	Морозов А.Ю.	за	

4. ООО «РусЭнергоСтрой»

Члены комиссии	Ф.И.О.	«За» принятие решения	«Против» принятия решения
Председатель комиссии	Бабаев С.А.	за	
Члены комиссии:	Назаренко А.Н.	за	
	Козишникова В.А.	за	
	Мишкина З.И.	за	
	Морозов А.Ю.	за	

По итогам рассмотрения заявок на участие в запросе цен путем голосования принято решение о признании победителем Общество с ограниченной ответственностью «МАСТЕРСТРОЙ»

Сведения о победителе запроса цен:

Полное фирменное наименование	Общество с ограниченной ответственностью «МАСТЕРСТРОЙ»
Сокращенное наименование	ООО «МАСТЕРСТРОЙ»
Сведения об организационно-правовой форме	Общество с ограниченной ответственностью
Сведения о месте нахождения	142191, г. Москва, г. Троицк, ул. Новостройка, д. 27/18, пом. 13, ком. 2
Почтовый адрес	142191, г. Москва, г. Троицк, ул. Новостройка, д. 27/18, пом. 13, ком. 2
Номер контактного телефона	7-929-9276216
ИНН	7751011577

Сведения об участнике, предложившем лучшую цену после победителя:

Полное фирменное наименование	Общество с ограниченной ответственностью «РусЭнергоСтрой»
Сокращенное наименование	ООО «РусЭнергоСтрой»
Сведения об организационно-правовой форме	Общество с ограниченной ответственностью
Сведения о месте нахождения	660062, Красноярский край, г. Красноярск, ул.Высотная, д.2, стр.1

Почтовый адрес	660062, Красноярский край, г.Красноярск, а/я 8641
Номер контактного телефона	8-800-775-96-31
ИНН	2463214677

Заседание комиссии окончено 08 июня 2016 г. в 10 часов 00 минут по местному времени.
Протокол подписан присутствующими на заседании членами закупочной комиссии:

Председатель комиссии

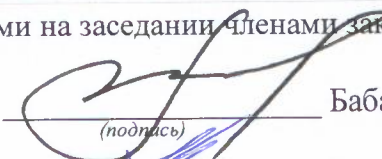

(подпись) Бабаев С.А.

Члены комиссии:



(подпись) Козишникова В.А.



(подпись) Назаренко А.Н.



(подпись) Мишкина З.И.



(подпись) Морозов А.Ю.

Секретарь комиссии:



(подпись) Виденков Д.В.

«УТВЕРЖДАЮ»

Генеральный директор ОАО «РСП»

_____ А.Р.Белевцев

ДОКУМЕНТАЦИЯ ЗАПРОСА ЦЕН

**На право заключения договора на ревизию, наладку оборудования
и испытание релейной защиты
объектов электросетевого хозяйства
для Открытого акционерного общества
«Ремонтно-строительное предприятие»**

Подольск, 2016 г.

ПРИГЛАШЕНИЕ К УЧАСТИЮ В ЗАПРОСЕ ЦЕН

Настоящим приглашаются к участию в запросе цен, полная информация о котором указана в Разделе «Информационная карта запроса цен» настоящей документации, любые юридические лица независимо от организационно-правовой формы, формы собственности, места нахождения и места происхождения капитала, или любые физические лица, в том числе индивидуальные предприниматели.

Заинтересованные лица могут получить полный комплект документации запроса цен на Общероссийском официальном сайте <http://zakupki.gov.ru>, единой автоматизированной системе управления закупками <http://easuz.mosreg.ru/easuz223/> и официальном сайте ОАО «РСП» rsp-podolsk.ru

Настоящая документация подготовлена в соответствии с Федеральным законом № 223-ФЗ, Положением о закупке, утвержденным в соответствии с Постановлением Правительства Московской области от 19.08.2014 № 666/31 «О мерах по реализации Федерального закона от 18.07.2011 № 223-ФЗ «О закупках товаров, работ, услуг отдельными видами юридических лиц» в Московской области» в редакции на дату размещения извещения о проведении закупки на Официальном сайте, а также иными нормативными правовыми актами, регулирующими отношения, связанные с осуществлением закупок, в целях повышения эффективности, результативности осуществления закупок товаров, работ, услуг.

В части, прямо не урегулированной законодательством Российской Федерации, проведение закупки регулируется настоящей Документацией.

Запрос цен

Под запросом цен понимается способ закупок, при котором информация о потребностях в товарах, работах, услугах для нужд Заказчика сообщается неограниченному кругу лиц путем размещения на Официальном сайте извещения о проведении запроса цен и победителем, в котором Комиссия признает участника закупки, предложившего наиболее низкую цену договора.

Запрос цен не является конкурсом либо аукционом. Таким образом, данный способ закупки не накладывает на Заказчика соответствующего объема гражданско-правовых обязательств по обязательному заключению договора с победителем запроса цен или иным его участником.

Заказчик, официально разместивший на Официальном сайте извещение о проведении запроса цен, вправе отказаться от его проведения. Извещение об отказе от проведения запроса цен размещается не позднее, чем за три дня до даты окончания срока подачи заявок на участие в запросе цен в порядке, установленном для Официального размещения на Официальном сайте извещения о проведении запроса цен.

Требования, предъявляемые к заявке на участие в запросе цен

Заявка на участие в запросе цен должна содержать следующие сведения:

наименование, сведения об организационно-правовой форме, о месте нахождения, почтовый адрес (для юридического лица), фамилия, имя, отчество(при наличии), паспортные данные, сведения о месте жительства (для физического лица), номер контактного телефона, адрес электронной почты участника закупки(при их наличии);

идентификационный номер налогоплательщика;

согласие участника закупки исполнить условия договора, указанные в извещении о проведении запроса цен и информационной карте запроса цен;

цена товара, работы, услуги с указанием сведений о включенных или не включенных в нее расходах (расходы на перевозку, страхование, уплату таможенных пошлин, налогов, сборов и другие обязательные платежи);

копии документов, подтверждающих соответствие участника закупки требованиям, установленным в извещении о проведении запроса цен и информационной карте запроса цен;

документы, подтверждающие внесение денежных средств в качестве обеспечения заявки на участие в запросе цен, в случае, если в извещении о проведении запроса цен содержится указание на требование обеспечения такой заявки (платежное поручение, подтверждающее перечисление денежных средств в качестве обеспечения заявки на участие в запросе цен, или копия такого поручения);

по желанию участника иные сведения.

Порядок подачи заявок на участие в запросе цен

Любой участник закупки, в том числе участник закупки, которому не направлялся запрос цен, вправе подать только одну заявку на участие в запросе цен, внесение изменений в которую не допускается.

Участник закупки, подавший заявку на участие в запросе цен, вправе отозвать заявку в любое время до окончания срока подачи заявок на участие в запросе цен. Порядок и срок отзыва заявок на участие в запросе цен устанавливается в извещении о проведении запроса цен.

Заявка на участие в запросе цен подается участником закупки Заказчику в письменной форме в срок, указанный в извещении о проведении запроса цен.

Заявка на участие в запросе цен, поданная в срок, указанный в извещении о проведении запроса цен, регистрируется Заказчиком в Журнале регистрации заявок на участие в запросе цен. По требованию участника закупки, подавшего заявку на участие в запросе цен, Заказчик выдает расписку в получении заявки на участие в запросе цен с указанием даты и времени ее получения.

Проведение переговоров между Заказчиком или Комиссией и участником закупки в отношении, поданной им заявки на участие в запросе цен не допускается.

Заявки на участие в запросе цен, поданные после дня окончания срока подачи заявок на участие в запросе цен, указанного в извещении о проведении запроса цен, не рассматриваются и в день их поступления возвращаются участникам закупки, подавшим такие заявки.

В случае если после дня окончания срока подачи заявок на участие в запросе цен подана только одна заявка, Заказчик продлевает срок подачи заявок на участие в запросе цен не менее чем на три рабочих дня и в течение не более одного рабочего дня после дня окончания срока подачи заявок на участие в запросе цен, размещает на Официальном сайте извещение о продлении срока подачи таких заявок. При этом заявка, поданная в срок, указанный в извещении о проведении запроса цен, вскрывается и рассматривается одновременно с заявками, поданными в срок, указанный в извещении о продлении срока подачи заявок на участие в запросе цен.

Заявка на участие в запросе цен подается в запечатанном конверте. Вскрытие конверта осуществляется на заседании Комиссии.

Рассмотрение и оценка заявок на участие в запросе цен

Комиссия в срок, не превышающий пяти рабочих дней, следующих за днем окончания срока подачи заявок на участие в запросе цен, рассматривает заявки на соответствие их требованиям, установленным в извещении о проведении запроса цен, и оценивает заявки на участие в запросе цен по критерию цена договора.

Победителем в проведении запроса цен признается участник закупки, подавший заявку на участие в запросе цен, которая отвечает всем требованиям, установленным в извещении о проведении запроса цен и в которой указана наиболее низкая цена товаров, работ, услуг. При предложении наиболее низкой цены товаров, работ, услуг несколькими участниками закупки победителем в проведении запроса цен признается участник закупки, заявка на участие в запросе цен которого поступила ранее заявок на участие в запросе цен других участников закупки.

Комиссия отклоняет заявки на участие в запросе цен, если они не соответствуют требованиям, установленным в извещении о проведении запроса цен, или предложенная в заявках на участие в запросе цен цена товаров, работ, услуг превышает начальную (максимальную) цену договора, указанную в извещении о проведении запроса цен.

Результаты рассмотрения и оценки заявок на участие в запросе цен оформляются протоколом, который подписывается всеми присутствующими на заседании членами Комиссии.

Протокол рассмотрения и оценки заявок на участие в запросе цен в течении трёх рабочих дней, следующих за днём его подписания, размещается Заказчиком на Официальном сайте.

Протокол рассмотрения и оценки заявок на участие в запросе цен составляется в одном экземпляре, который остается у Заказчика. Заказчик в течение трех рабочих дней со дня подписания указанного протокола передает победителю в проведении запроса цен проект договора, который составляется путем включения в него условий исполнения договора, предусмотренных извещением о проведении запроса цен, и цены, предложенной победителем запроса цен в заявке на участие в запросе цен.

В случае если победитель в проведении запроса цен в срок, указанный в извещении о проведении запроса цен, не представил Заказчику подписанный проект договора на условиях, указанных в поданной участником закупки, с которым заключается договор, заявке на участие в запросе цен на участие в запросе цен и в извещении о проведении запроса цен, а также обеспечение исполнения договора в случае, если Заказчиком было установлено требование обеспечения исполнения договора, такой победитель признается уклонившимся от заключения договора.

В случае, если победитель в проведении запроса цен признан уклонившимся от заключения договора, Заказчик вправе обратиться в суд с иском о требовании о понуждении

победителя в проведении запроса цен заключить договор, а также о возмещении убытков, причиненных уклонением от заключения договора, либо заключить договор с участником закупки, предложение о цене договора которого содержит лучшее условие по цене договора, следующее после предложенного победителем в проведении запроса цен условия, если цена договора не превышает начальную (максимальную) цену договора, указанную в извещении о проведении запроса цен. При этом заключение договора для указанных участников закупки является обязательным. В случае уклонения указанных участников закупки от заключения договора Заказчик вправе обратиться в суд с иском о требовании о понуждении таких участников закупки заключить договор, а также о возмещении убытков, причиненных уклонением от заключения договора, осуществить повторный запрос цен.

Договор должен быть заключен Заказчиком не ранее десяти дней со дня размещения на Официальном сайте протокола рассмотрения и оценки заявок на участие в запросе цен и не позднее двадцати дней со дня подписания указанного протокола.

Запрос цен признается несостоявшимся в случае если:

подана только одна заявка на участие в запросе цен и в результате продления срока подачи заявок на участие в запросе цен дополнительно не представлена ни одна заявка на участие в запросе цен;

не подано ни одной заявки на участие в запросе цен;

на основании результатов рассмотрения Комиссией заявок на участие в запросе цен принято решение об отклонении всех заявок на участие в запросе цен или на основании результатов рассмотрения Комиссией заявок на участие в запросе цен участников закупки принято решение о допуске к участию в запросе цен единственного участника закупки, из всех подавших заявки.

Договор заключается на условиях, предусмотренных извещением о проведении запроса цен, по цене, предложенной в заявке на участие в запросе цен победителя в проведении запроса цен или в заявке на участие в запросе цен участника закупки, с которым заключается договор в случае уклонения победителя в проведении запроса цен от заключения договора.

При заключении договора по результатам проведенной закупки по цене, сниженной победителем или участником закупки, с которым заключается договор, на 30 (тридцать) и более процентов от начальной (максимальной) цены закупки, обязательно представление таким победителем или участником закупки, с которым заключается договор, обоснования снижения цены договора. В случае непредставления такого обоснования, победитель или участник закупки, с которым заключается договор, признаются уклонившимся от заключения договора.

В случаях, если запрос цен признается несостоявшимся, Заказчик продлевает срок подачи заявок на участие в запросе цен на четыре рабочих дня и в течение одного рабочего дня после даты окончания срока подачи таких заявок размещает в единой информационной системе извещение о продлении срока подачи таких заявок; отказывается от проведения повторного запроса цен, в случае если утрачена потребность в закупке; объявляет о проведении повторного запроса цен. При этом Заказчик вправе изменить условия запроса цен.

ИНФОРМАЦИОННАЯ КАРТА ЗАПРОСА ЦЕН/ИЗВЕЩЕНИЕ

В Информационной карте запроса цен содержится информация для данной конкретной закупки, которая уточняет, разъясняет и дополняет положения настоящей документации.

При возникновении противоречия между положениями Общей части документации и части «Информационная карта запроса цен», применяются положения части «Информационная карта запроса цен».

№ п/п	Наименование пункта	Текст пояснений
1	Способ закупки	Запрос цен
2	Заказчик, юридический адрес, контактное лицо, телефон, факс, адрес электронной почты	Заказчик: Открытое акционерное общество «Ремонтно-строительное предприятие» Юридический адрес: Московская область, г/о Подольск, п.Кузнечики, ул. Октябрьский мост, 8а Почтовый адрес: 142133, Московская область, Подольский район, п.Кузнечики, ул. Октябрьский мост, 8а Контактное лицо: Веденков Дмитрий Витальевич тел. (4967) 65-82-64 (112 – планово-экономическое отделение), Контактное лицо по техническим вопросам: Бабаев Сергей Александрович тел. (4967) 65-82-64 (114 – главный инженер) факс: (4967) 65-74-00 Адрес электронной почты: oaorsp@mail.ru
3	Предмет договора с указанием количества поставляемого товара, объема выполняемых работ, оказываемых услуг.	Ревизия, наладка оборудования, испытание релейной защиты в ЗТП-1297 п.Остафьево поселения Рязановское в г. Москве в соответствии с Техническим заданием (Приложение №1)
4	Требования, установленные заказчиком, к качеству, техническим характеристикам товара, требования к их безопасности, к функциональным характеристикам товара, к размерам, упаковке, отгрузке товара и иные показатели, связанные с определением соответствия товара потребностям заказчика	Требования к работам, услугам приводятся в приложении 1 к настоящему разделу «Техническое задание» /Соответствие требованиям, установленным действующим законодательством РФ.
5	Требования к содержанию, форме, оформлению и составу заявки на участие в Запросе цен	Заявка на участие в запросе цен должна содержать следующие сведения: - наименование, сведения об организационно-правовой форме, о месте нахождения, почтовый адрес (для юридического лица), фамилия, имя, отчество(при наличии), паспортные данные, сведения о месте жительства (для физического лица), номер контактного телефона, адрес электронной почты участника закупки(при их наличии); - идентификационный номер налогоплательщика; - согласие участника закупки исполнить условия договора, указанные в извещении о проведении запроса цен; - цена товара, работы, услуги с указанием сведений о включенных или не включенных в нее расходах (расходы на перевозку, страхование, уплату таможенных пошлин, налогов, сборов и другие обязательные платежи); - копии документов, подтверждающих соответствие

		<p>участника закупки требованиям, установленным в извещении о проведении запроса цен;</p> <ul style="list-style-type: none"> - документы, подтверждающие внесение денежных средств в качестве обеспечения заявки на участие в запросе цен, в случае, если в извещении о проведении запроса цен содержится указание на требование обеспечения такой заявки (платежное поручение, подтверждающее перечисление денежных средств в качестве обеспечения заявки на участие в запросе цен, или копия такого поручения); - по желанию участника иные сведения. <p>Заявка на участие в запросе цен подается в запечатанном конверте. Вскрытие конверта осуществляется на заседании Комиссии.</p>
6	<p>Требования к описанию участниками закупки поставляемого товара, который является предметом закупки, его функциональных характеристик (потребительских свойств), его количественных и качественных характеристик, требования к описанию участниками закупки выполняемой работы, оказываемой услуги, которые являются предметом закупки, их количественных и качественных характеристик;</p>	<p>Описание участниками закупки объекта закупки (предмета запроса цен), в том числе: функциональных, технических и качественных характеристик, эксплуатационных характеристик объекта закупки (при необходимости), размеров, требований к упаковке и отгрузке товара и иных показателей, связанных с определением соответствия товара (работ, услуг) потребностям заказчика, осуществляется в соответствии с требованиями к предмету контракта, указанными в документации.</p> <p>При описании цифровых показателей характеристик товара (работ, услуг), в том числе условий гарантийного обслуживания, не допускается применение понятий «не более», «не менее», за исключением случаев, если заказчиком при описании показателей товара предусмотрены в соответствующем разделе позиции, которые не имеют конкретных значений и указание их допустимо в сопровождении словами «не более», «не менее»</p>
7	<p>Место, условия и сроки (периоды) поставки товара, выполнение работ, оказания услуг</p>	<p>Место выполнения работ: в ЗТП-1297 п.Остафьево поселения Рязановское в г. Москве</p> <p>Условия: Работы осуществляются в соответствии с проектом договора.</p> <p>Срок выполнения работ: в течение 10 рабочих дней со дня заключения договора.</p>
8	<p>Сведения о начальной (максимальной) цене договора (цене лота), руб.</p>	<p>2 150 007,13 (Два миллиона сто пятьдесят тысяч семь) рублей 13 коп.</p>
9	<p>Форма, сроки и порядок оплаты товара, услуг</p>	<p>Оплата осуществляется в безналичной форме в рублях Российской Федерации.</p> <ul style="list-style-type: none"> - авансирование не предусмотрено; - оплата (100%) за фактически выполненную Работу по строительству объекта производится на основании подписанного Сторонами Акта сдачи-приемки выполненной работы, в срок не позднее 90 календарных дней с момента ввода объекта в эксплуатацию.
10	<p>Порядок формирования цены договора (цены лота) (с учетом или без учета расходов на перевозку, страхование, уплату таможенных пошлин, налогов и других обязательных платежей)</p>	<p>В цену договора включены: стоимость работы, налогов, включая НДС, сборов и другие обязательные платежи, а также расходы на проектные работы, согласования, коэффициенты дефляции и зимнего удорожания, расходы, связанные со сдачей и вводом объекта в эксплуатацию. Подрядчик не вправе требовать от Заказчика возмещения каких-либо дополнительных затрат.</p>

11	<p>Порядок, место, дата начала и дата окончания срока подачи заявок</p>	<p>ОАО «РСП» Московская область, г/о Подольск, п. Кузнечики, Октябрьский мост, д.8А с 01 июня 2016 года по 07 июня 2016 года 10:00 (время московское)</p>
12	<p>Требования к участникам закупки</p>	<p>К участникам предъявляются следующие требования:</p> <ul style="list-style-type: none"> - отсутствие в реестрах недобросовестных поставщиков согласно федеральным законам № 44-ФЗ от 05.04.2013 и № 223-ФЗ от 18.07.2011г.; - соответствие участников закупки требованиям, устанавливаемым в соответствии с законодательством РФ к лицам, осуществляющим поставки товаров, выполнение работ, оказание услуг, являющихся предметом закупки: Приказ Минрегиона РФ от 30.12.2009 N 624 - наличие свидетельства СРО на выполнение следующих видов работ: III. Пусконаладочные работы: 24.4. Пусконаладочные работы силовых и измерительных трансформаторов, 24.5. Пусконаладочные работы коммутационных аппаратов, 24.6. Пусконаладочные работы устройств релейной защиты. - не проведение ликвидации участника закупки – юридического лица и отсутствие решения арбитражного суда о признании участника закупки – юридического лица, индивидуального предпринимателя банкротом и об открытии конкурсного производства; - не приостановление деятельности участника закупки в порядке, предусмотренном КоАП РФ, на день подачи заявки на участие в закупке; - Отсутствие у участника закупки недоимки по налогам, сборам, задолженности по иным обязательным платежам в бюджеты бюджетной системы Российской Федерации (за исключением сумм, на которые предоставлены отсрочка, рассрочка, инвестиционный налоговый кредит в соответствии с законодательством Российской Федерации о налогах и сборах, которые реструктурированы в соответствии с законодательством Российской Федерации, по которым имеется вступившее в законную силу решение суда о признании обязанности заявителя по уплате этих сумм исполненной или которые признаны безнадежными к взысканию в соответствии с законодательством Российской Федерации о налогах и сборах) за прошедший календарный год, размер которых превышает двадцать пять процентов балансовой стоимости активов участника закупки по данным бухгалтерской отчетности за последний отчетный период. Участник закупки считается соответствующим установленному требованию в случае, если им подано заявление об обжаловании указанных недоимки, задолженности и решение по такому заявлению на дату рассмотрения заявки на участие в закупке не принято. - наличие в штате (или на основе договоров гражданско-правового характера) не менее 3-х специалистов по работе с высоковольтным оборудованием (до и свыше 1000 В) в соответствии с Межотраслевыми правилами по охране труда (правилами безопасности) при эксплуатации электроустановок, утвержденным Приказом Минэнерго России от 27 декабря 2001 г. № 163 с опытом работы данных специалистов в указанной области не менее 2-х лет. Для подтверждения наличия в штате таких работников должны быть представлены следующие документы: копии трудовых договоров, копии удостоверений о допуске к работе в электроустановках, копии трудовых книжек. <p>Несоответствие Участника закупки и/или заявки Участника закупки требованиям документации о запросе цен является основанием для отклонения заявки Участника закупки. Отклоненные заявки не</p>

		<p>подлежат оценке и сопоставлению.</p> <p>-Наличие зарегистрированной электроизмерительной лаборатории.</p>
13	<p>Перечень документов, представляемых участниками в составе заявки на участие для подтверждения их соответствия установленным требованиям</p>	<p>Заявка на участие в запросе цен должна содержать следующие сведения:</p> <ul style="list-style-type: none"> - наименование, сведения об организационно-правовой форме, о месте нахождения, почтовый адрес (для юридического лица), фамилия, имя, отчество(при наличии), паспортные данные, сведения о месте жительства (для физического лица), номер контактного телефона, адрес электронной почты участника закупки(при их наличии); - идентификационный номер налогоплательщика; - согласие участника закупки исполнить условия договора, указанные в извещении о проведении запроса цен; - цена товара, работы, услуги с указанием сведений о включенных или не включенных в нее расходах (расходы на перевозку, страхование, уплату таможенных пошлин, налогов, сборов и другие обязательные платежи); - копии документов, подтверждающих соответствие участника закупки требованиям, установленным в извещении о проведении запроса цен; - документы, подтверждающие внесение денежных средств в качестве обеспечения заявки на участие в запросе цен, в случае, если в извещении о проведении запроса цен содержится указание на требование обеспечения такой заявки (платежное поручение, подтверждающее перечисление денежных средств в качестве обеспечения заявки на участие в запросе цен, или копия такого поручения); - по желанию участника иные сведения.
14	<p>Место и дата рассмотрения предложений участников закупки и подведения итогов закупки</p>	<p>г/о Подольск, п. Кузнечики, Октябрьский мост, д.8А 08 июня 2016 года в 10:00</p>
15	<p>Место и срок размещения протокола подведения итогов Запроса цен</p>	<p>Общероссийский официальный сайт http://zakupki.gov.ru, и официальный сайт ОАО «РСП» rsp-podolsk.ru до 11 июня 2016 года</p>
16	<p>Размер обеспечения заявки</p>	<p>обеспечение заявки на участие в запросе цен установлено в размере 15% от начальной (максимальной) цены договора и составляет 322 501,07 (Триста двадцать две тысячи пятьсот один) рубль 07 коп. Порядок внесения денежных средств в качестве обеспечения заявки на участие в запросе цен:</p> <p>Документом, подтверждающим внесение денежных средств в качестве обеспечения заявки на участие в запросе цен, является платежное поручение, подтверждающее перечисление денежных средств в качестве обеспечения заявки на участие в запросе цен, или копия такого поручения.</p> <p>В поле «Назначение платежа» платежного поручения, указать назначения платежа (обеспечение заявки на участие в запросе цен), Реквизиты для перечисления на счет ИНН 5074114756 КПП 507401001 ПАО БАНК «ВОЗРОЖДЕНИЕ» г. Москва БИК 044525181 р/с 40702810204000141396 к/с 30101810900000000181</p> <p>Все заявки на участие в запросе цен, в которых отсутствует документ (или копия такого документа), подтверждающий внесение денежные средства в качестве обеспечения заявки на участие в запросе цен, отклоняются как не соответствующие требованиям документации.</p>

		<p>Частичное внесение денежных средств в качестве обеспечения заявки на участие в запросе цен не допускается и приравнивается к его отсутствию.</p> <p>Перечисление (внесение) денежных средств в качестве обеспечения заявки на участие в запросе цен третьими лицами не допускается.</p> <p>Возврат обеспечения заявки участнику, подавшему заявку и не допущенному к участию в запросе цен, осуществляется в течение пяти рабочих дней со дня подписания протокола рассмотрения заявок.</p> <p>Возврат обеспечения заявки участнику, который участвовал в запросе цен, но не стал победителем, осуществляется в течение пяти рабочих дней со дня подписания протокола оценки и сопоставления заявок.</p> <p>Возврат обеспечения заявки победителю запроса цен, осуществляется в течение пяти рабочих дней со дня заключения с ним договора.</p> <p>Обеспечения исполнения договора, а также обеспечения исполнения гарантийных обязательств по договору не установлено</p>
17	Сведения о валюте, используемой для формирования цены договора и расчетов с поставщиками	Рубли РФ
18	Размер обеспечения исполнения договора, срок и порядок его предоставления	Не предусмотрено
19	Сведения о праве заказчика изменить количество товара, объем выполняемых работ	В соответствии с проектом договора
20	Перечень документов, подтверждающих соответствие товара, требованиям, установленным в соответствии с законодательством РФ, в случае, если в соответствии с законодательством РФ установлены требования к таким товарам, работам, услугам.	<ul style="list-style-type: none"> - Свидетельство СРО о допуске к видам работ, оказывающих влияние на безопасность объектов капитального строительства (в соответствии с п. 12 настоящей информационной карты/ извещения); - Сертификаты соответствия на используемое оборудование и материалы; - Гарантийная документация.
21	Требования к сроку и (или) объему предоставления гарантий качества оказываемых услуг	В соответствии с проектом договора
22	Привлечение субподрядчиков (соисполнителей)	Не допускается
23	Срок подписания договора участником, обязанным заключить договор	Договор должен быть заключен Заказчиком не ранее десяти дней со дня размещения на Официальном сайте протокола рассмотрения и оценки заявок на участие в запросе цен и не позднее двадцати дней со дня подписания указанного протокола.
24	Сведения о возможности проведения переторжки и порядок её проведения	Не предусмотрено

25	Возможность отказа заказчика от проведения Запроса цен	Извещение об отказе от проведения запроса цен размещается не позднее, чем за три дня до даты окончания срока подачи заявок на участие в запросе цен в порядке, установленном для Официального размещения на Официальном сайте извещения о проведении запроса цен.
26	Формы, порядок, дата начала и дата окончания срока предоставления участникам закупки разъяснений положений документации о закупке	Разъяснение участникам закупки положений документации не предоставляется
27	Срок, место и порядок предоставления документации о закупке, размер, порядок и сроки внесения платы, взимаемой заказчиком за предоставление документации, если такая плата установлена заказчиком, за исключением случаев предоставления документации в форме электронного документа	Документация о закупке в виде электронного документа доступна для ознакомления на сайте http://zakupki.gov.ru с момента публикации настоящего извещения.

ТЕХНИЧЕСКОЕ ЗАДАНИЕ

До начала работ победитель обязан составить проектно-сметную документацию и согласовать её со всеми заинтересованными организациями.

№ п/п	Наименование работ и затрат	Единица измерения	Количество	Примечание
1	2	3	4	5
1	ТРАНСФОРМАТОР ДВУХОБОМОТОЧНЫЙ НАПРЯЖЕНИЕМ ДО 11 КВ, МОЩНОСТЬЮ МВА ДО 1,6	шт.	2	
2	ОБСЛУЖИВАНИЕ МАСЛЯНЫХ ТРАНСФОРМАТОРОВ, МОЩНОСТЬ, ДО 630 КВА	шт.	2	
3	ИЗМЕРЕНИЕ КОЭФФИЦИЕНТА АБСОРБЦИИ (R60/R15) ОБМОТОК ТРАНСФОРМАТОРОВ И ЭЛЕКТРИЧЕСКИХ МАШИН	измерение	4	
4	ОБМОТКА ТРАНСФОРМАТОРА СИЛОВОГО	испытание	4	
5	ИСПЫТАНИЕ НА СВОБОДНОЕ ПРОТЕКАНИЕ ТРАНСФОРМАТОРНОГО МАСЛА И ИЗМЕРЕНИЕ КОЭФФИЦИЕНТА ПРОПИТКИ КАБЕЛЬНОЙ ЛИНИИ НИЗКОГО ДАВЛЕНИЯ (ГИДРАВЛИЧЕСКИЕ И ПРОПИТОЧНЫЕ ИСПЫТАНИЯ)	испытание	2	
6	ИСПЫТАНИЕ МАСЛА НА ПРОБОЙ	испытание	2	
7	КАБЕЛИ СИЛОВЫЕ НАПРЯЖЕНИЕМ ДО 10 КВ	испытание	8	
8	ОПРЕДЕЛЕНИЕ АКТИВНОГО СОПРОТИВЛЕНИЯ ИЛИ РАБОЧЕЙ ЭЛЕКТРИЧЕСКОЙ ЕМКОСТИ ЖИЛЫ КАБЕЛЯ НА НАПРЯЖЕНИИ ДО 35 КВ	измерение	24	
9	ФАЗИРОВКА ЭЛЕКТРИЧЕСКОЙ ЛИНИИ ИЛИ ТРАНСФОРМАТОРА С СЕТЬЮ НАПРЯЖЕНИЕМ СВЫШЕ 1 КВ	фазировка	9	
10	ШИНЫ НАПРЯЖЕНИЕМ ДО 11 КВ	испытание	2	
11	ВВОД И ПРОХОДНОЙ ИЗОЛЯТОР С ФАРФОРОВОЙ ЖИДКОЙ ИЛИ БУМАЖНОЙ ИЗОЛЯЦИЕЙ (ДО УСТАНОВКИ НА ОБОРУДОВАНИЕ)	испытание	30	
12	ОБСЛУЖИВАНИЕ КАМЕРЫ СБОРНЫЕ РАСПРЕДЕЛИТЕЛЬНЫХ УСТРОЙСТВ СЕРИИ КСО, КАМЕРА: С ВАКУУМНЫМ ВЫКЛЮЧАТЕЛЕМ	шт.	2	
13	ОБСЛУЖИВАНИЕ КАМЕРЫ СБОРНЫЕ РАСПРЕДЕЛИТЕЛЬНЫХ УСТРОЙСТВ СЕРИИ КСО, КАМЕРА: С ВЫКЛЮЧАТЕЛЕМ НАГРУЗКИ	шт.	4	
14	ВЫКЛЮЧАТЕЛЬ ВОЗДУШНЫЙ С ВОЗДУХОПОЛНЕННЫМ ОТДЕЛИТЕЛЕМ НАПРЯЖЕНИЕМ КВ, ДО: 35	шт.	2	

15	ОБСЛУЖИВАНИЕ ВЫКЛЮЧАТЕЛИ ВОЗДУШНЫЕ, ВЫКЛЮЧАТЕЛЬ, НАПРЯЖЕНИЕ 35 КВ, ТИП ВВУ	компл.	2
16	СХЕМЫ УПРАВЛЕНИЯ ВОЗДУШНЫМИ ВЫКЛЮЧАТЕЛЯМИ, СХЕМА ВТОРИЧНОЙ КОММУТАЦИИ: АВТОМАТИЧЕСКОГО ВЫКЛЮЧАТЕЛЯ С МОТОРНЫМ ИЛИ СОЛЕНОИДНЫМ ПРИВОДОМ НАПРЯЖЕНИЕМ ДО 1 КВ: С МЕСТНЫМ УПРАВЛЕНИЕМ	схема	2
17	ВЫКЛЮЧАТЕЛЬ НАГРУЗКИ НАПРЯЖЕНИЕМ ДО 11 КВ	шт.	4
18	ЗАМЕР ПОЛНОГО СОПРОТИВЛЕНИЯ ЦЕПИ "ФАЗА-НУЛЬ"	токоприемни к	8
19	РАЗЪЕДИНИТЕЛЬ ТРЕХПОЛЮСНЫЙ НАПРЯЖЕНИЕМ КВ, ДО: 20	шт.	18
20	СХЕМЫ ВТОРИЧНОЙ КОММУТАЦИИ РАЗЪЕДИНИТЕЛЯ, СХЕМА ВТОРИЧНОЙ КОММУТАЦИИ С ДИСТАНЦИОННЫМ УПРАВЛЕНИЕМ: С ОБЩИМ ПРИВОДОМ, НАПРЯЖЕНИЕ РАЗЪЕДИНИТЕЛЯ, КВ, ДО 20	схема	18
21	ТРАНСФОРМАТОР ВЫНОСНОЙ С ТВЕРДОЙ ИЗОЛЯЦИЕЙ НАПРЯЖЕНИЕМ КВ, ДО: 11	шт.	16
22	ТРАНСФОРМАТОР НУЛЕВОЙ ПОСЛЕДОВАТЕЛЬНОСТИ: С ПОДМАГНИЧИВАНИЕМ	шт.	8
23	ОБМОТКА ТРАНСФОРМАТОРА ИЗМЕРИТЕЛЬНОГО ПЕРВИЧНАЯ	испытание	24
24	ОБМОТКА ТРАНСФОРМАТОРА ИЗМЕРИТЕЛЬНОГО ВТОРИЧНАЯ	испытание	24
25	ИЗОЛЯТОР ОПОРНЫЙ ОТДЕЛЬНЫЙ ОДНОЭЛЕМЕНТНЫЙ	испытание	30
26	ВЫКЛЮЧАТЕЛЬ ТРЕХПОЛЮСНЫЙ: С МАКСИМАЛЬНОЙ ТОКОВОЙ ЗАЩИТОЙ ПРЯМОГО ДЕЙСТВИЯ, НОМИНАЛЬНЫЙ ТОК А, ДО: 1000	шт.	27
27	РУБИЛЬНИК 1600А	шт.	4
28	РУБИЛЬНИК 630А	шт.	12
29	ЗАМЕР ПОЛНОГО СОПРОТИВЛЕНИЯ ЦЕПИ "ФАЗА-НУЛЬ"	токоприемни к	27
30	ФАЗИРОВКА ЭЛЕКТРИЧЕСКОЙ ЛИНИИ ИЛИ ТРАНСФОРМАТОРА С СЕТЬЮ НАПРЯЖЕНИЕМ ДО 1 КВ	фазировка	96
31	ИЗМЕРЕНИЕ СОПРОТИВЛЕНИЯ ИЗОЛЯЦИИ МЕГАОММЕТРОМ КАБЕЛЬНЫХ И ДРУГИХ ЛИНИЙ НАПРЯЖЕНИЕМ ДО 1 КВ, ПРЕДНАЗНАЧЕННЫХ ДЛЯ ПЕРЕДАЧИ ЭЛЕКТРОЭНЕРГИИ К РАСПРЕДЕЛИТЕЛЬНЫМ УСТРОЙСТВАМ, ЩИТАМ, ШКАФАМ И КОММУТАЦИОННЫМ АППАРАТАМ	измерение	27
32	ИЗМЕРЕНИЕ СОПРОТИВЛЕНИЯ РАСТЕКАНИЮ ТОКА КОНТУРА С ДИАГОНАЛЬЮ ДО 20 М	измерение	1
33	ОПРЕДЕЛЕНИЕ УДЕЛЬНОГО СОПРОТИВЛЕНИЯ ГРУНТА	измерение	1
34	ПРОВЕРКА НАЛИЧИЯ ЦЕПИ МЕЖДУ ЗАЗЕМЛИТЕЛЯМИ И ЗАЗЕМЛЕННЫМИ	точка	30

	ЭЛЕМЕНТАМИ			
35	МАКСИМАЛЬНЫЕ ТОКОВЫЕ ЗАЩИТЫ (МТЗ), ЗАЩИТА ПРЯМОГО ДЕЙСТВИЯ С РЕЛЕ: ОДНИМ	КОМПЛ.	2	
36	ЗАЩИТА ОТ ЗАМЫКАНИЯ НА "ЗЕМЛЮ" С РАБОТОЙ НА СИГНАЛ	КОМПЛ.	2	

По завершении работ и сдаче объекта заказчику должны быть представлены следующие документы:

- Акт о выполнении технических условий;
- Акт осмотра электроустановки;
- Разрешение на допуск в эксплуатацию электроустановки;
- Записка о подаче напряжения энергосбытовой организацией;
- Записка о включении от вышестоящей сетевой организации;
- Акты скрытых работ;
- Исполнительный чертёж;
- Сертификаты на материалы и оборудование;
- Паспорта на новое оборудование.

Раздел: ОБРАЗЦЫ ФОРМ ОСНОВНЫХ ДОКУМЕНТОВ, ВКЛЮЧАЕМЫХ В ЗАЯВКУ НА УЧАСТИЕ В ЗАПРОСЕ ЦЕН

Форма 1.

Фирменный бланк участника (по возможности)

« ___ » _____ 20__ года № _____

ЗАЯВКА НА УЧАСТИЕ В ЗАПРОСЕ ЦЕН

Изучив извещение о проведении запроса цен на выполнение работ по **ревизии, наладке оборудования и испытанию релейной защиты объектов электросетевого хозяйства** на Официальном сайте Единой информационной системы в сфере закупок <http://zakupki.gov.ru> документацию по проведению запроса цен, и принимая установленные в них требования и условия запроса цен,

(наименование участника запроса цен с указанием организационно-правовой формы)

зарегистрированное по адресу _____
(юридический адрес претендента на участие в запросе цен)

согласны исполнить условия договора на: выполнение работ по **ревизии, наладке оборудования, испытанию релейной защиты в ЗТП-1297 п.Остафьево поселения Рязановское в г. Москве** указанные в извещении о проведении запроса цен, в соответствии с технико-коммерческим предложением, графиком выполнения работ, требованиями, установленными пунктом 7 раздела «Информационная карта запроса цен», и другими документами, являющимися неотъемлемыми приложениями к настоящей заявке на общую сумму _____ (_____) руб. ___ коп., в том числе НДС _____ (_____) руб. ___ коп.

Срок выполнения работ (оказания услуг): _____.

Цена товара, работы, услуги с указанием сведений о включенных или не включенных в нее расходах (В цену договора включены: стоимость работы, налогов, включая НДС, сборов и другие обязательные платежи, а также расходы на проектные работы, согласования, коэффициенты дефляции и зимнего удорожания, расходы, связанные со сдачей и вводом объекта в эксплуатацию. Подрядчик не вправе требовать от Заказчика возмещения каких-либо дополнительных затрат):

Настоящим подтверждаем, что _____ (наименование участника) соответствует требованиям предъявляемым к участникам закупки, в том числе:

- отсутствие в реестрах недобросовестных поставщиков согласно федеральным законам № 44-ФЗ от 05.04.2013 и № 223-ФЗ от 18.07.2011г.;
- соответствие участников закупки требованиям, устанавливаемым в соответствии с законодательством РФ к лицам, осуществляющим поставки товаров, выполнение работ, оказание услуг, являющихся предметом закупки: Приказ Минрегиона РФ от 30.12.2009 N 624
- наличие свидетельства СРО на выполнение следующих видов работ: III. Пусконаладочные работы: 24.4. Пусконаладочные работы силовых и измерительных трансформаторов, 24.5. Пусконаладочные работы коммутационных аппаратов, 24.6. Пусконаладочные работы устройств релейной защиты
- не проведение ликвидации участника закупки – юридического лица и отсутствие решения арбитражного суда о признании участника закупки – юридического лица, индивидуального предпринимателя банкротом и об открытии конкурсного производства;
- не приостановление деятельности участника закупки в порядке, предусмотренном КоАП РФ, на день подачи заявки на участие в закупке;

- Отсутствие у _____ (*наименование участника*) недоимки по налогам, сборам, задолженности по иным обязательным платежам в бюджеты бюджетной системы Российской Федерации (за исключением сумм, на которые предоставлены отсрочка, рассрочка, инвестиционный налоговый кредит в соответствии с законодательством Российской Федерации о налогах и сборах, которые реструктурированы в соответствии с законодательством Российской Федерации, по которым имеется вступившее в законную силу решение суда о признании обязанности заявителя по уплате этих сумм исполненной или которые признаны безнадежными к взысканию в соответствии с законодательством Российской Федерации о налогах и сборах) за прошедший календарный год, размер которых превышает двадцать пять процентов балансовой стоимости активов участника закупки по данным бухгалтерской отчетности за последний отчетный период.

- наличие в штате (или на основе договоров гражданско-правового характера) не менее 3-х специалистов по работе с высоковольтным оборудованием (до и свыше 1000 В) в соответствии с Межотраслевыми правилами по охране труда (правилами безопасности) при эксплуатации электроустановок, утвержденным Приказом Минэнерго России от 27 декабря 2001 г. № 163 с опытом работы данных специалистов в указанной области не менее 2-х лет. (копии трудовых договоров, копии удостоверений о допуске к работе в электроустановках, копии трудовых книжек прилагаются)

-Наличие зарегистрированной электроизмерительной лаборатории.

В случае признания нас победителем Запроса цен мы берем на себя обязательства подписать со своей стороны договор в соответствии с требованиями документации Запроса цен и условиями нашей заявки в течение 3 (трех) рабочих дней с даты получения от заказчика проекта договора и представить все подписанные экземпляры договора заказчику.

В случае, если нашей заявке будет присвоен второй номер, а победитель Запроса цен будет признан уклонившимся от заключения договора с заказчиком, мы обязуемся подписать данный договор в соответствии с требованиями документации Запроса цен и условиями нашей заявки.

В соответствии с инструкциями, полученными от Вас в документации Запроса цен, информация по сути нашей заявки представлена в следующих документах, которые являются неотъемлемой частью нашей заявки:

№ п/п	Наименование документа <i>[указываются документы, перечисленные в пункте 5 и 12 раздела «Информационная карта»]</i>	№ страницы	Число страниц
1.			
2.			
3.			
4.			
5.			
6.			
7.			

(Подпись уполномоченного представителя)

(ФИО и должность подписавшего)

М.П.

ИНСТРУКЦИИ ПО ЗАПОЛНЕНИЮ

1. Данные инструкции не следует воспроизводить в документах, подготовленных участником на участие в Запросе цен.

2. Заявку на участие в Запросе цен следует оформить на официальном бланке участника. Участник присваивает заявке дату и номер в соответствии с принятыми у него правилами документооборота.

3. Участник должен указать свое полное наименование (с указанием организационно-правовой формы) и юридический адрес.

Участник должен перечислить и указать объем каждого из прилагаемых к заявке документов, определяющих суть технико-коммерческого предложения участника Запроса цен.

Запрос цен на право заключения договора на _____

АНКЕТА УЧАСТНИКА ЗАПРОСА ЦЕН (Форма 2)

Участник Запроса цен: _____

№	Наименование	Сведения об участнике запроса цен
1.	Фирменное наименование (полное и сокращенное наименования организации либо Фамилия, имя, отчество (при наличии) участника – физического лица, в том числе зарегистрированного в качестве индивидуального предпринимателя)	
2.	Организационно - правовая форма	
3.	Свидетельство о внесении в Единый государственный реестр юридических лиц/индивидуальных предпринимателей (дата и номер, кем выдано) (по желанию участника) либо паспортные данные для участника, сведения о месте жительства – для физического лица	
4.	ИНН	
5.	Юридический адрес (страна, адрес)	
6.	Почтовый адрес (страна, адрес)	
7.	Фактическое местоположение (место нахождения)	
8.	Телефоны (с указанием кода города) (при наличии)	
9.	Факс (с указанием кода города) (при наличии)	
10.	Адрес электронной почты (при наличии)	

(Подпись уполномоченного представителя)

(ФИО и должность подписавшего)

М.П.

ИНСТРУКЦИИ ПО ЗАПОЛНЕНИЮ

1. Данные инструкции не следует воспроизводить в документах, подготовленных участником на участие в запросе цен.
2. Участник приводит номер и дату заявки, приложением к которой является данная анкета участника запроса цен.
3. Участник указывает свое фирменное наименование (в т.ч. организационно-правовую форму).
4. Заполненная участником анкета должна содержать все сведения, указанные в таблице. В случае отсутствия каких-либо данных указать слово «нет».

(ПРОЕКТ) ДОГОВОР N ____

г. Подольск

от «__» _____ 2016 г.

Открытое Акционерное Общество «Ремонтно-строительное предприятие», именуемое в дальнейшем **Заказчик**, в лице генерального директора Белевцева Александра Рудольфовича, действующего на основании Устава, с одной стороны, и _____ именуемое в дальнейшем **Подрядчик**, в лице _____, действующего на основании _____, с другой стороны, совместно именуемые в дальнейшем стороны, с соблюдением требований Федерального закона от 18.07.2011г. № 223-ФЗ «О закупках товаров, работ, услуг отдельными видами юридических лиц», на основании результатов размещения закупки путем проведения запроса цен (протокол № ____ от ____ 2016 г.), заключили настоящий договор на выполнение работ по **ревизии, наладке оборудования и испытанию релейной защиты объектов электросетевого хозяйства** о нижеследующем:

1. ПРЕДМЕТ ДОГОВОРА

1.1. По настоящему договору Заказчик поручает, а Подрядчик принимает на себя обязательство выполнить, согласно сметы, работы по капитальному ремонту на объектах Заказчика, а также провести все проектные работы и мероприятия по сдаче и подключению объектов электросетевого хозяйства.

1.2. Заказчик обязуется принять и оплатить следующую работу: **Ревизия, наладка оборудования, испытание релейной защиты в ЗТП-1297 п.Остафьево поселения Рязановское в г. Москве**

Объём и стоимость работ перечисляются в сметах и являются неотъемлемой частью настоящего договора (Приложение №1).

2. ЦЕНА ДОГОВОРА И ПОРЯДОК РАСЧЕТОВ

2.1. Цена договора составляет _____ (_____) руб., в том числе НДС (18 %) _____ руб. и является твердой.

В цену договора включены: стоимость работы, налогов, включая НДС, сборов и другие обязательные платежи, а также расходы на проектные работы, согласования, коэффициенты дефляции и зимнего удорожания, расходы, связанные со сдачей и вводом объекта в эксплуатацию. Подрядчик не вправе требовать от Заказчика возмещения каких-либо дополнительных затрат.

2.2. Окончательная оплата выполненных работ осуществляется Заказчиком после полного восстановления нарушенного благоустройства на месте проведения работ Подрядчиком.

2.3. Авансирование не предусмотрено

2.4. Оплата (100%) за фактически выполненную Работу по строительству объекта производится на основании подписанного Сторонами Акта сдачи-приемки выполненной работы, в срок не позднее 90 календарных дней с момента ввода объекта в эксплуатацию. Форма оплаты – безналичный расчет. Оплата по договору осуществляется в рублях Российской Федерации.

3. СРОКИ ИСПОЛНЕНИЯ ДОГОВОРА

3.1. Начало работ с момента заключения настоящего договора.

3.2. Окончание работ – в течение 10 рабочих дней со дня заключения договора.

3.3. Необходимость выполнения дополнительных работ, виды дополнительных работ, сроки их исполнения определяются Сторонами в дополнительном соглашении. Началом выполнения дополнительных работ является дата подписания Сторонами дополнительного соглашения.

3.4. Подрядчик несет ответственность за нарушение как начального, конечного, так и промежуточных сроков выполнения работы.

4. ОБЯЗАТЕЛЬСТВА СТОРОН.

4.1. Обязанности Подрядчика.

4.1.1. Выполнить работы предусмотренные Договором, передать исполнительную документацию Заказчику согласно требуемых норм и сдать результат выполненных работ Заказчику в сроки, установленные в разделе 3 настоящего Договора.

4.1.2. Гарантировать качество выполненных работ и их соответствие требованиям действующих ГОСТов

4.1.3. Перед началом, при производстве работ, а также по их окончании подрядчик обязан выполнить следующие условия договора:

1) До начала работ:

- разработать проектно-сметную документацию и согласовать её со всеми заинтересованными организациями, юридическими и физическими лицами;
- оформить акт допуска на включение электроустановки;
- оформить ордер на производство земляных работ.

2) Во время выполнения работ:

- Производить работы в полном соответствии с проектной документацией и действующими Строительными нормами и правилами.
- Обеспечить выполнение необходимых мероприятий по технике безопасности, охране окружающей среды и соблюдение правил санитарии во время проведения работ.
- Не передавать третьим лицам ни полностью, ни частично свои обязательства по настоящему Договору.
- Не использовать какие-либо вышеперечисленные документы или иную поступившую от Заказчика информацию, кроме как в целях реализации настоящего Договора, без предварительного письменного согласия Заказчика.
- Предоставлять копии ордеров на открытие и закрытие производства земляных работ из органов Технадзора.

3) По завершении работ и сдаче объекта заказчику должны быть представлены следующие документы:

- Акт о выполнении технических условий;
- Акт осмотра электроустановки;
- Разрешение на допуск в эксплуатацию электроустановки;
- Записка о подаче напряжения энергосбытовой организацией;
- Записка о включении от вышестоящей сетевой организации;
- Акты скрытых работ;
- Исполнительный чертёж;
- Сертификаты на материалы и оборудование;
- Паспорта на оборудование;

4.1.11. После окончания проведения земляных работ восстановить нарушенное благоустройство в полном объеме.

4.1.12. Выполнять в полном объеме все свои обязанности, предусмотренные в других разделах Договора.

4.2 Обязанности Заказчика.

4.2.1. Производить приемку выполненных работ в порядке, предусмотренном настоящим Договором.

4.2.2. Оплатить выполненные работы в размере, сроки и порядке, предусмотренным настоящим Договором.

4.2.3. Допускать в надлежащем порядке персонал Подрядчика к месту производства работ, создав все необходимые условия для выполнения данных работ.

4.2.4. Оказывать Подрядчику необходимое содействие в реализации Договора по вопросам, входящим в его компетенцию.

4.2.5. Выполнять в полном объеме все свои обязательства, предусмотренные в других разделах Договора.

4.3. Иные права и обязанности Сторон.

4.3.1. Иные права и обязанности Сторон вытекают из условий Договора и действующего законодательства Российской Федерации.

5. ПРОИЗВОДСТВО РАБОТ. ПОРЯДОК И СРОКИ СДАЧИ-ПРИЕМКИ РАБОТ

5.1. Стороны перед началом работ назначают своих представителей, ответственных за обеспечение проведения работ.

5.2. Представитель Заказчика производит технический надзор и контроль за качеством выполняемых работ.

5.3. Применяемые материалы, изделия и оборудование должны соответствовать соответствующим ГОСТам, СНИПам и прочим применимым стандартам.

5.4. Подрядчик обязан заблаговременно представлять представителю Заказчика данные о выбранных им материалах и оборудовании (включая соответствующие паспорта, сертификаты соответствия нормам РФ, сертификаты соответствия экологическим нормам), получать его одобрение на их применение и использование. В случае, если представитель Заказчика отклонил использование материалов или оборудования из-за их несоответствия стандартам качества или ранее одобренным образцам, Подрядчик обязан за свой счет и своими силами произвести их замену.

5.5. Подрядчик письменно за 3 (три) дня до начала приемки извещает представителя Заказчика о готовности отдельных этапов работ. Их готовность подтверждается двухсторонними актами промежуточной приемки работ.

5.6. Сдаче-приемке по Договору подлежат результаты всех работ, в том числе скрытых. Подрядчик вправе приступать к выполнению последующих работ только после приемки Заказчиком скрытых работ по акту освидетельствования.

5.7. Заказчик обязан в сроки, установленные п. 5.15 настоящего Договора с участием Подрядчика осмотреть и принять выполненную работу (ее результат), а при обнаружении отступлений от Договора, ухудшающих результат работы, или иных недостатков в работе немедленно заявить об этом Подрядчику.

5.8. Подрядчик, обнаруживший в ходе выполнения работ не учтенные в технической документации работы и в связи с этим необходимость проведения дополнительных работ и увеличения сметной стоимости работ, обязан сообщить об этом Заказчику.

5.9. При неполучении от Заказчика ответа на свое сообщение в течение 5(пяти) рабочих дней, Подрядчик обязан приостановить соответствующие работы.

5.10. В случае, если на любых стадиях выполнения работ будут обнаружены некачественно выполненные работы, представитель Заказчика составляет акт, а Подрядчик обязан своими силами и без увеличения цены Договора в кратчайший срок переделать эти работы для обеспечения их надлежащего качества и сдачи Заказчику.

5.11. Подрядчик должен представлять представителю Заказчика отчет о выполнении работ по каждому этапу.

5.12. Если при выполнении работ обнаруживаются препятствия к надлежащему исполнению Договора, каждая из сторон обязана принять все зависящие от нее разумные меры по устранению таких препятствий. Сторона, не исполнившая этой обязанности, утрачивает право на возмещение убытков, причиненных тем, что соответствующие препятствия не были устранены.

5.13. Сдача результата работ Подрядчиком и приемка его Заказчиком оформляются Актом сдачи-приемки выполненных работ (ф. КС-2), подписанным обеими сторонами. При отказе одной из сторон от подписания Акта в нем делается отметка об этом и акт подписывается другой стороной.

5.14. Подрядчик предоставляет Заказчику по факту выполненных работ справку о стоимости выполненных работ (ф. КС-3).

5.15. Заказчик обязуется принять выполненные и предъявленные Подрядчиком к сдаче работы и подписать Акт сдачи-приемки выполненных работ в течение 3-х(трех) календарных дней с момента его составления, либо направить Подрядчику мотивированный отказ с указанием причин, препятствующих подписанию Акта.

5.16. Заказчик обязан с участием Подрядчика проверить и принять проектно-сметную документацию, а при обнаружении отступлений от Договора, ухудшающих результат работы, или иных недостатков в работе немедленно заявить об этом Подрядчику.

5.17. Подрядчик обязуется также передать Заказчику вместе с результатом работы информацию, касающуюся эксплуатации или иного использования Заказчиком результата работ.

6. ОТВЕТСТВЕННОСТЬ СТОРОН

6.1. Сторона, не исполнившая или ненадлежащим образом исполнившая обязательства по настоящему договору, обязана возместить другой стороне причиненные таким неисполнением убытки.

6.2. В случае просрочки Подрядчиком обязательств, предусмотренных пунктом 3.2 настоящего договора, Подрядчик уплачивает Заказчику пеню в размере 0,1 % от стоимости не выполненных обязательств за каждый день просрочки.

6.3. Уплата неустойки не освобождает Подрядчика от обязанности устранения допущенных им нарушений.

6.4. Во всем остальном, что не предусмотрено договором стороны несут ответственность в соответствии с действующим законодательством РФ.

7. ОБСТОЯТЕЛЬСТВА НЕПРЕОДОЛИМОЙ СИЛЫ

7.1. Стороны освобождаются от ответственности за частичное или полное неисполнение своих обязательств по настоящему договору, если их исполнению препятствует чрезвычайное и непредотвратимое при данных условиях обстоятельство (непреодолимая сила).

7.2. При возникновении обстоятельств непреодолимой силы, препятствующих исполнению обязательств по настоящему договору одной из сторон, она обязана оповестить другую сторону не позднее 10 дней с момента возникновения таких обстоятельств, при этом срок выполнения обязательств по настоящему договору переносится соразмерно времени, в течение которого действовали такие обстоятельства.

8. СРОК ДЕЙСТВИЯ, ПОРЯДОК ИЗМЕНЕНИЯ И РАСТОРЖЕНИЯ ДОГОВОРА

8.1. Настоящий договор считается заключенным после подписания его Сторонами.

8.2. Договор действует до полного исполнения сторонами своих обязательств по настоящему договору или до расторжения настоящего договора.

8.3. Настоящий договор может быть изменен:

- по соглашению сторон, совершенному в письменной форме, за подписью уполномоченных лиц сторон;

При заключении дополнительного соглашения Заказчик должен соблюдать следующие принципы:

изменение предмета договора не допускается;

изменения ведут к обоснованному улучшению условий договора для Заказчика по сравнению с условиями текущей редакции договора и не ухудшают экономическую эффективность закупки;

изменяемые условия не были указаны в заявке, поданной для участия в закупке, или в документации о закупке и не ведут к ухудшению условий договора для заказчика

по сравнению с условиями текущей редакции договора и не ухудшают экономическую эффективность закупки.

8.4 В случае если у Заказчика, заключившего договор на оказание услуг технического заказчика, по выполнению проектно-изыскательских работ, строительно-монтажных работ, в процессе исполнения договора возникла потребность в увеличении объема работ, неразрывно связанных с тем же объектом, Заказчик вправе увеличить объем работ и стоимость договора в размере не более 30 (тридцати) процентов от цены договора с соблюдением при заключении дополнительного соглашения принципов, указанных в п. 8.3 Договора.

Если при исполнении договора подрядчик допускает невыполнение принятых им договорных обязательств, приведшее к неисполнению плановых показателей, Заказчик вправе в одностороннем порядке уменьшить объем работ, предусмотренный договором, и/или полностью расторгнуть договор и на оставшийся объем невыполненных работ выбрать иного подрядчика, используя любые способы закупок, предусмотренные Положением о закупке товаров, работ, услуг.

8.5. Договор может быть расторгнут Заказчиком в одностороннем порядке.

8.6. При расторжении договора в одностороннем порядке по вине подрядчика Заказчик вправе потребовать от подрядчика возмещения причиненных убытков.

8.7. Договор считается измененным или расторгнутым с момента получения одной стороной уведомления другой стороны об одностороннем отказе от исполнения договора полностью или частично.

9. РАЗРЕШЕНИЕ СПОРОВ

9.1. Все споры и разногласия, которые могут возникнуть между сторонами по вопросам, не нашедшим своего разрешения в тексте данного договора, будут разрешаться путем переговоров на основе действующего законодательства.

9.2. При неурегулировании в процессе переговоров спорных вопросов, споры разрешаются в Арбитражном суде в порядке, установленном действующим законодательством.

Приложения к договору:

Приложение № 1 (Смета).

10. АДРЕСА И БАНКОВСКИЕ РЕКВИЗИТЫ СТОРОН

ЗАКАЗЧИК:

ОАО «РСП»

142132, Московская область, г/о Подольск,

п. Кузнечики, Октябрьский мост, 8а

ИНН 5074114756 КПП 507401001

ПАО БАНК «ВОЗРОЖДЕНИЕ» г. Москва

р/с 40702810204000141396

к/с 301018109000000000181

БИК 044525181

ПОДРЯДЧИК:

11. ПОДПИСИ СТОРОН

ЗАКАЗЧИК:

Генеральный директор ОАО «РСП»

_____ А.Р.Белевцев

ПОДРЯДЧИК:

Смета

№ п/п	Наименование работ и затрат	Единица измерения	Количество	Сумма
1	2	3	4	5
1	ТРАНСФОРМАТОР ДВУХОБОМОТОЧНЫЙ НАПРЯЖЕНИЕМ ДО 11 КВ, МОЩНОСТЬЮ МВА ДО 1,6	шт.	2	
2	ОБСЛУЖИВАНИЕ МАСЛЯНЫХ ТРАНСФОРМАТОРОВ, МОЩНОСТЬ, ДО 630 КВА	шт.	2	
3	ИЗМЕРЕНИЕ КОЭФФИЦИЕНТА АБСОРБЦИИ (R60/R15) ОБМОТОК ТРАНСФОРМАТОРОВ И ЭЛЕКТРИЧЕСКИХ МАШИН	измерение	4	
4	ОБМОТКА ТРАНСФОРМАТОРА СИЛОВОГО	испытание	4	
5	ИСПЫТАНИЕ НА СВОБОДНОЕ ПРОТЕКАНИЕ ТРАНСФОРМАТОРНОГО МАСЛА И ИЗМЕРЕНИЕ КОЭФФИЦИЕНТА ПРОПИТКИ КАБЕЛЬНОЙ ЛИНИИ НИЗКОГО ДАВЛЕНИЯ (ГИДРАВЛИЧЕСКИЕ И ПРОПИТОЧНЫЕ ИСПЫТАНИЯ)	испытание	2	
6	ИСПЫТАНИЕ МАСЛА НА ПРОБОЙ	испытание	2	
7	КАБЕЛИ СИЛОВЫЕ НАПРЯЖЕНИЕМ ДО 10 КВ	испытание	8	
8	ОПРЕДЕЛЕНИЕ АКТИВНОГО СОПРОТИВЛЕНИЯ ИЛИ РАБОЧЕЙ ЭЛЕКТРИЧЕСКОЙ ЕМКОСТИ ЖИЛЫ КАБЕЛЯ НА НАПРЯЖЕНИИ ДО 35 КВ	измерение	24	
9	ФАЗИРОВКА ЭЛЕКТРИЧЕСКОЙ ЛИНИИ ИЛИ ТРАНСФОРМАТОРА С СЕТЬЮ НАПРЯЖЕНИЕМ СВЫШЕ 1 КВ	фазировка	9	
10	ШИНЫ НАПРЯЖЕНИЕМ ДО 11 КВ	испытание	2	
11	ВВОД И ПРОХОДНОЙ ИЗОЛЯТОР С ФАРФОРОВОЙ ЖИДКОЙ ИЛИ БУМАЖНОЙ ИЗОЛЯЦИЕЙ (ДО УСТАНОВКИ НА ОБОРУДОВАНИЕ)	испытание	30	
12	ОБСЛУЖИВАНИЕ КАМЕРЫ СБОРНЫЕ РАСПРЕДЕЛИТЕЛЬНЫХ УСТРОЙСТВ СЕРИИ КСО, КАМЕРА: С ВАКУУМНЫМ ВЫКЛЮЧАТЕЛЕМ	шт.	2	
13	ОБСЛУЖИВАНИЕ КАМЕРЫ СБОРНЫЕ РАСПРЕДЕЛИТЕЛЬНЫХ УСТРОЙСТВ СЕРИИ КСО, КАМЕРА: С ВЫКЛЮЧАТЕЛЕМ НАГРУЗКИ	шт.	4	
14	ВЫКЛЮЧАТЕЛЬ ВОЗДУШНЫЙ С ВОЗДУХОПОЛНЕННЫМ ОТДЕЛИТЕЛЕМ НАПРЯЖЕНИЕМ КВ, ДО: 35	шт.	2	
15	ОБСЛУЖИВАНИЕ ВЫКЛЮЧАТЕЛИ ВОЗДУШНЫЕ, ВЫКЛЮЧАТЕЛЬ, НАПРЯЖЕНИЕ 35 КВ, ТИП ВВУ	компл.	2	
16	СХЕМЫ УПРАВЛЕНИЯ ВОЗДУШНЫМИ ВЫКЛЮЧАТЕЛЯМИ, СХЕМА ВТОРИЧНОЙ КОММУТАЦИИ: АВТОМАТИЧЕСКОГО ВЫКЛЮЧАТЕЛЯ С МОТОРНЫМ ИЛИ	схема	2	

	СОЛЕНОИДНЫМ ПРИВОДОМ НАПРЯЖЕНИЕМ ДО 1 КВ: С МЕСТНЫМ УПРАВЛЕНИЕМ			
17	ВЫКЛЮЧАТЕЛЬ НАГРУЗКИ НАПРЯЖЕНИЕМ ДО 11 КВ	шт.	4	
18	ЗАМЕР ПОЛНОГО СОПРОТИВЛЕНИЯ ЦЕПИ "ФАЗА-НУЛЬ"	токоприемни к	8	
19	РАЗЪЕДИНИТЕЛЬ ТРЕХПОЛЮСНЫЙ НАПРЯЖЕНИЕМ КВ, ДО: 20	шт.	18	
20	СХЕМЫ ВТОРИЧНОЙ КОММУТАЦИИ РАЗЪЕДИНИТЕЛЯ, СХЕМА ВТОРИЧНОЙ КОММУТАЦИИ С ДИСТАНЦИОННЫМ УПРАВЛЕНИЕМ: С ОБЩИМ ПРИВОДОМ, НАПРЯЖЕНИЕ РАЗЪЕДИНИТЕЛЯ, КВ, ДО 20	схема	18	
21	ТРАНСФОРМАТОР ВЫНОСНОЙ С ТВЕРДОЙ ИЗОЛЯЦИЕЙ НАПРЯЖЕНИЕМ КВ, ДО: 11	шт.	16	
22	ТРАНСФОРМАТОР НУЛЕВОЙ ПОСЛЕДОВАТЕЛЬНОСТИ: С ПОДМАГНИЧИВАНИЕМ	шт.	8	
23	ОБМОТКА ТРАНСФОРМАТОРА ИЗМЕРИТЕЛЬНОГО ПЕРВИЧНАЯ	испытание	24	
24	ОБМОТКА ТРАНСФОРМАТОРА ИЗМЕРИТЕЛЬНОГО ВТОРИЧНАЯ	испытание	24	
25	ИЗОЛЯТОР ОПОРНЫЙ ОТДЕЛЬНЫЙ ОДНОЭЛЕМЕНТНЫЙ	испытание	30	
26	ВЫКЛЮЧАТЕЛЬ ТРЕХПОЛЮСНЫЙ: С МАКСИМАЛЬНОЙ ТОКОВОЙ ЗАЩИТОЙ ПРЯМОГО ДЕЙСТВИЯ, НОМИНАЛЬНЫЙ ТОК А, ДО: 1000	шт.	27	
27	РУБИЛЬНИК 1600А	шт.	4	
28	РУБИЛЬНИК 630А	шт.	12	
29	ЗАМЕР ПОЛНОГО СОПРОТИВЛЕНИЯ ЦЕПИ "ФАЗА-НУЛЬ"	токоприемни к	27	
30	ФАЗИРОВКА ЭЛЕКТРИЧЕСКОЙ ЛИНИИ ИЛИ ТРАНСФОРМАТОРА С СЕТЬЮ НАПРЯЖЕНИЕМ ДО 1 КВ	фазировка	96	
31	ИЗМЕРЕНИЕ СОПРОТИВЛЕНИЯ ИЗОЛЯЦИИ МЕГАОММЕТРОМ КАБЕЛЬНЫХ И ДРУГИХ ЛИНИЙ НАПРЯЖЕНИЕМ ДО 1 КВ, ПРЕДНАЗНАЧЕННЫХ ДЛЯ ПЕРЕДАЧИ ЭЛЕКТРОЭНЕРГИИ К РАСПРЕДЕЛИТЕЛЬНЫМ УСТРОЙСТВАМ, ЩИТАМ, ШКАФАМ И КОММУТАЦИОННЫМ АППАРАТАМ	измерение	27	
32	ИЗМЕРЕНИЕ СОПРОТИВЛЕНИЯ РАСТЕКАНИЮ ТОКА КОНТУРА С ДИАГОНАЛЬЮ ДО 20 М	измерение	1	
33	ОПРЕДЕЛЕНИЕ УДЕЛЬНОГО СОПРОТИВЛЕНИЯ ГРУНТА	измерение	1	
34	ПРОВЕРКА НАЛИЧИЯ ЦЕПИ МЕЖДУ ЗАЗЕМЛИТЕЛЯМИ И ЗАЗЕМЛЕННЫМИ ЭЛЕМЕНТАМИ	точка	30	
35	МАКСИМАЛЬНЫЕ ТОКОВЫЕ ЗАЩИТЫ (МТЗ), ЗАЩИТА ПРЯМОГО ДЕЙСТВИЯ С РЕЛЕ: ОДНИМ	компл.	2	
36	ЗАЩИТА ОТ ЗАМЫКАНИЯ НА "ЗЕМЛЮ" С РАБОТОЙ НА СИГНАЛ	компл.	2	

ЗАКАЗЧИК:

Генеральный директор ОАО «РСП»

_____ **А.Р.Белевцев**

ПОДРЯДЧИК:

Извещение о проведении закупки

(в редакции № 1 от 31.05.2016)

Номер извещения: 31603726394

Наименование закупки: Ревизия, наладка оборудования и испытание релейной защиты в ЗТП-1297 п. Остафьево

Способ проведения закупки: Запрос цен

Заказчик

Наименование организации: Открытое акционерное общество "Ремонтно-строительное предприятие"

Место нахождения: 142133, Московская, Октябрьский мост, дом 8А

Почтовый адрес: 142133, Московская, Подольский, Октябрьский мост, дом 8А

Контактная информация

Ф.И.О: Веденков Дмитрий

Адрес электронной почты: oaorsp@mail.ru

Телефон: +7 (496) 7658264

Факс: +7 (496) 7657400

Предмет договора

Лот №1

Сведения о позиции плана закупки: План закупки № 2150138236, позиция плана 382

Предмет договора: Ревизия, наладка оборудования и испытание релейной защиты в ЗТП-1297 п. Остафьево

Начальная (максимальная) цена договора: 2 150 007.13 Российский рубль

Информация о товаре, работе, услуге:

№	Классификация по ОКПД2	Классификация по ОКВЭД2	Ед. измерения	Количество (Объем)	Дополнительные сведения
1	33.14.11.000 Услуги по ремонту и техническому обслуживанию электродвигателей, генераторов, трансформаторов и распределительной и регулирующей аппаратуры для электричества	33.12 Ремонт машин и оборудования	—	—	

Место поставки товара, выполнения работ, оказания услуг для лота №1

Место поставки (адрес): п. Остафьево, г. Москва

Требования к участникам закупки

Участники закупки должны отсутствовать в реестре недобросовестных поставщиков

Извещение о проведении закупки

Информация о документации по закупке

Срок предоставления документации:	с 01.06.2016 по 07.06.2016
Место предоставления документации:	Московская область, г/о Подольск, п. Кузнечики, Октябрьский мост, 8а
Порядок предоставления документации:	В соответствии с закупочной документацией
Официальный сайт, на котором размещена документация:	www.zakupki.gov.ru
Размер, порядок и сроки внесения платы за предоставление документации по закупке	
Размер платы:	Плата не требуется

Информация о порядке проведения закупки

Дата и время окончания подачи заявок (по местному времени):	07.06.2016 10:00
Рассмотрение заявок	
Дата и время (по местному времени):	08.06.2016 10:00
Место:	Московская область, г/о Подольск, п. Кузнечики, Октябрьский мост, 8а
Подведение итогов	
Дата и время (по местному времени):	08.06.2016 10:00
Место:	Московская область, г/о Подольск, п. Кузнечики, Октябрьский мост, 8а

Открытое Акционерное Общество «Ремонтно-строительное предприятие»

Адрес: 142132, Московская область, г/о Подольск, п. Кузнечики, Октябрьский мост, 8а
тел.: 8(4967) 65-82-64, 65-82-55, факс 65-74-00, электр. почта: oaorsp@mail.ru
ИНН 5074114756 КПП 507401001 р/с.40702810204000141396 в ПАО БАНК «ВОЗРОЖДЕНИЕ» г. Москва
БИК 044525181 кор./счет 30101810900000000181

ПРОТОКОЛ № 31603726394

РАССМОТРЕНИЯ И ОЦЕНКИ ЗАЯВОК ЗАПРОСА ЦЕН № 31603726394
НА ПРАВО ЗАКЛЮЧЕНИЯ ДОГОВОРА НА РЕВИЗИЮ, НАЛАДКУ ОБОРУДОВАНИЯ И ИСПЫТАНИЕ РЕЛЕЙ-
НОЙ ЗАЩИТЫ В ЗТП-1297 п. Остафьево

г/о Подольск

«08» июня 2016 года

На заседании комиссии по рассмотрению заявок на участие в запросе цен присутствовали:

Председатель комиссии:	Бабаев С.А.
Члены комиссии:	Козишникова В.А. Назаренко А.Н. Мишкина З.И. Морозов А.Ю.
Секретарь комиссии:	Веденков Д.В.

В состав единой комиссии входит 6 человек. Заседание проводится в присутствии 5-ти членов комиссии. Кворум имеется. Комиссия правомочна.

Заказчик – Открытое Акционерное Общество «Ремонтно-строительное предприятие»

Сведения о заказчике – адрес: 142133, Московская область, г/о Подольск, п. Кузнечики, Октябрьский мост, 8а.

тел.: 8(4967) 65-82-64, 65-82-55, факс 65-74-00, электр. почта: oaorsp@mail.ru

Место, дата проведения процедуры – рассмотрение заявок на участие в запросе цен осуществлялось по адресу: Московская область, г/о Подольск, п. Кузнечики, Октябрьский мост, 8а.

Адрес официального сайта: <http://zakupki.gov.ru>

Заседание комиссии началось 08 июня 2016 г. в 10-00 по местному времени.

Предмет запроса цен – Ревизия, наладка оборудования и испытание релейной защиты в ЗТП-1297 п. Остафьево

Место выполнения работ – п. Остафьево г. Москвы

Начальная цена договора – **2 150 007,13** (Два миллиона сто пятьдесят тысяч семь) рублей 13 копеек.

На участие в запросе цен поступило: 2 (Две) заявки.

Номер заявки	Наименование участника	Предложенная сумма договора	Дата и время поступления заявки
1	ООО «ГРАД-ЭЛ»	1 869 571,42	03.06.2016 г. в 15:15
2	ООО «СтройЛайн»	2 021 006,70	06.06.2016 г. в 08:05

По итогам рассмотрения заявок путем голосования принято решение о соответствии предъявляемым требованиям:

1. ООО «ГРАД-ЭЛ»

Члены комиссии	Ф.И.О.	«За» принятие решения	«Против» принятия решения

Председатель комиссии	Бабаев С.А.	за	
Члены комиссии:	Назаренко А.Н.	за	
	Козишникова В.А.	за	
	Мишкина З.И.	за	
	Морозов А.Ю.	за	

2. ООО «СтройЛайн»

Члены комиссии	Ф.И.О.	«За» принятие решения	«Против» принятия решения
Председатель комиссии	Бабаев С.А.	за	
Члены комиссии:	Назаренко А.Н.	за	
	Козишникова В.А.	за	
	Мишкина З.И.	за	
	Морозов А.Ю.	за	

По итогам рассмотрения заявок на участие в запросе цен путем голосования принято решение о признании победителем Общество с ограниченной ответственностью «ГРАД-ЭЛ»

Сведения о победителе запроса цен:

Полное фирменное наименование	Общество с ограниченной ответственностью «ГРАД-ЭЛ»
Сокращенное наименование	ООО «ГРАД-ЭЛ»
Сведения об организационно-правовой форме	Общество с ограниченной ответственностью
Сведения о месте нахождения	143397, город Москва, поселение Первомайское, п. Первомайское, ул. Центральная, д. 24, пом. 2
Почтовый адрес	143397, город Москва, поселение Первомайское, п. Первомайское, ул. Центральная, д. 24, пом. 2
Номер контактного телефона	8(929) 927-61-98
ИНН	7751011552

Сведения об участнике, предложившем лучшую цену после победителя:

Полное фирменное наименование	Общество с ограниченной ответственностью «СтройЛайн»
Сокращенное наименование	ООО «СтройЛайн»
Сведения об организационно-правовой форме	Общество с ограниченной ответственностью
Сведения о месте нахождения	142167, город Москва, поселение Роговское, деревня Спас-Купля, дом 51
Почтовый адрес	142167, город Москва, поселение Роговское, деревня Спас-Купля, дом 51
Номер контактного телефона	8(926) 575-13-84
ИНН	7751000656

Заседание комиссии окончено 08 июня 2016 г. в 10 часов 00 минут по местному времени. Протокол подписан присутствующими на заседании членами закупочной комиссии:

Председатель комиссии

(подпись) Бабаев С.А.

Члены комиссии:



(подпись) Козишникова В.А.

(подпись) Назаренко А.Н.

(подпись) Мишкина З.И.

(подпись) Морозов А.Ю.

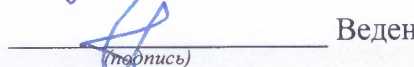
Секретарь комиссии:

(подпись) Виденков Д.В.

«УТВЕРЖДАЮ»

Генеральный директор ОАО «РСП»

_____ А.Р.Белевцев

ДОКУМЕНТАЦИЯ ЗАПРОСА ЦЕН

**На право заключения договора на ревизию,
наладку и испытание оборудования объектов электросетевого хозяйства
для Открытого акционерного общества
«Ремонтно-строительное предприятие»**

Подольск, 2016 г.

ПРИГЛАШЕНИЕ К УЧАСТИЮ В ЗАПРОСЕ ЦЕН

Настоящим приглашаются к участию в запросе цен, полная информация о котором указана в Разделе «Информационная карта запроса цен» настоящей документации, любые юридические лица независимо от организационно-правовой формы, формы собственности, места нахождения и места происхождения капитала, или любые физические лица, в том числе индивидуальные предприниматели.

Заинтересованные лица могут получить полный комплект документации запроса цен на Общероссийском официальном сайте <http://zakupki.gov.ru>, единой автоматизированной системе управления закупками <http://easuz.mosreg.ru/easuz223/> и официальном сайте ОАО «РСП» rsp-podolskrm.ru

Настоящая документация подготовлена в соответствии с Федеральным законом № 223-ФЗ, Положением о закупке, утвержденным в соответствии с Постановлением Правительства Московской области от 19.08.2014 № 666/31 «О мерах по реализации Федерального закона от 18.07.2011 № 223-ФЗ «О закупках товаров, работ, услуг отдельными видами юридических лиц» в Московской области» в редакции на дату размещения извещения о проведении закупки на Официальном сайте, а также иными нормативными правовыми актами, регулирующими отношения, связанные с осуществлением закупок, в целях повышения эффективности, результативности осуществления закупок товаров, работ, услуг.

В части, прямо не урегулированной законодательством Российской Федерации, проведение закупки регулируется настоящей Документацией.

Запрос цен

Под запросом цен понимается способ закупок, при котором информация о потребностях в товарах, работах, услугах для нужд Заказчика сообщается неограниченному кругу лиц путем размещения на Официальном сайте извещения о проведении запроса цен и победителем, в котором Комиссия признает участника закупки, предложившего наиболее низкую цену договора.

Запрос цен не является конкурсом либо аукционом. Таким образом, данный способ закупки не накладывает на Заказчика соответствующего объема гражданско-правовых обязательств по обязательному заключению договора с победителем запроса цен или иным его участником.

Заказчик, официально разместивший на Официальном сайте извещение о проведении запроса цен, вправе отказаться от его проведения. Извещение об отказе от проведения запроса цен размещается не позднее, чем за три дня до даты окончания срока подачи заявок на участие в запросе цен в порядке, установленном для Официального размещения на Официальном сайте извещения о проведении запроса цен.

Требования, предъявляемые к заявке на участие в запросе цен

Заявка на участие в запросе цен должна содержать следующие сведения:

наименование, сведения об организационно-правовой форме, о месте нахождения, почтовый адрес (для юридического лица), фамилия, имя, отчество(при наличии), паспортные данные, сведения о месте жительства (для физического лица), номер контактного телефона, адрес электронной почты участника закупки(при их наличии);

идентификационный номер налогоплательщика;

согласие участника закупки исполнить условия договора, указанные в извещении о проведении запроса цен и информационной карте запроса цен;

цена товара, работы, услуги с указанием сведений о включенных или не включенных в нее расходах (расходы на перевозку, страхование, уплату таможенных пошлин, налогов, сборов и другие обязательные платежи);

копии документов, подтверждающих соответствие участника закупки требованиям, установленным в извещении о проведении запроса цен и информационной карте запроса цен;

документы, подтверждающие внесение денежных средств в качестве обеспечения заявки на участие в запросе цен, в случае, если в извещении о проведении запроса цен содержится указание на требование обеспечения такой заявки (платежное поручение, подтверждающее перечисление денежных средств в качестве обеспечения заявки на участие в запросе цен, или копия такого поручения);

по желанию участника иные сведения.

Порядок подачи заявок на участие в запросе цен

Любой участник закупки, в том числе участник закупки, которому не направлялся запрос цен, вправе подать только одну заявку на участие в запросе цен, внесение изменений в которую не допускается.

Участник закупки, подавший заявку на участие в запросе цен, вправе отозвать заявку в любое время до окончания срока подачи заявок на участие в запросе цен. Порядок и срок отзыва заявок на участие в запросе цен устанавливается в извещении о проведении запроса цен.

Заявка на участие в запросе цен подается участником закупки Заказчику в письменной форме в срок, указанный в извещении о проведении запроса цен.

Заявка на участие в запросе цен, поданная в срок, указанный в извещении о проведении запроса цен, регистрируется Заказчиком в Журнале регистрации заявок на участие в запросе цен. По требованию участника закупки, подавшего заявку на участие в запросе цен, Заказчик выдает расписку в получении заявки на участие в запросе цен с указанием даты и времени ее получения.

Проведение переговоров между Заказчиком или Комиссией и участником закупки в отношении, поданной им заявки на участие в запросе цен не допускается.

Заявки на участие в запросе цен, поданные после дня окончания срока подачи заявок на участие в запросе цен, указанного в извещении о проведении запроса цен, не рассматриваются и в день их поступления возвращаются участникам закупки, подавшим такие заявки.

В случае если после дня окончания срока подачи заявок на участие в запросе цен подана только одна заявка, Заказчик продлевает срок подачи заявок на участие в запросе цен не менее чем на три рабочих дня и в течение не более одного рабочего дня после дня окончания срока подачи заявок на участие в запросе цен, размещает на Официальном сайте извещение о продлении срока подачи таких заявок. При этом заявка, поданная в срок, указанный в извещении о проведении запроса цен, вскрывается и рассматривается одновременно с заявками, поданными в срок, указанный в извещении о продлении срока подачи заявок на участие в запросе цен.

Заявка на участие в запросе цен подается в запечатанном конверте. Вскрытие конверта осуществляется на заседании Комиссии.

Рассмотрение и оценка заявок на участие в запросе цен

Комиссия в срок, не превышающий пяти рабочих дней, следующих за днем окончания срока подачи заявок на участие в запросе цен, рассматривает заявки на соответствие их требованиям, установленным в извещении о проведении запроса цен, и оценивает заявки на участие в запросе цен по критерию цена договора.

Победителем в проведении запроса цен признается участник закупки, подавший заявку на участие в запросе цен, которая отвечает всем требованиям, установленным в извещении о проведении запроса цен и в которой указана наиболее низкая цена товаров, работ, услуг. При предложении наиболее низкой цены товаров, работ, услуг несколькими участниками закупки победителем в проведении запроса цен признается участник закупки, заявка на участие в запросе цен которого поступила ранее заявок на участие в запросе цен других участников закупки.

Комиссия отклоняет заявки на участие в запросе цен, если они не соответствуют требованиям, установленным в извещении о проведении запроса цен, или предложенная в заявках на участие в запросе цен цена товаров, работ, услуг превышает начальную (максимальную) цену договора, указанную в извещении о проведении запроса цен.

Результаты рассмотрения и оценки заявок на участие в запросе цен оформляются протоколом, который подписывается всеми присутствующими на заседании членами Комиссии.

Протокол рассмотрения и оценки заявок на участие в запросе цен в течении трёх рабочих дней, следующих за днём его подписания, размещается Заказчиком на Официальном сайте.

Протокол рассмотрения и оценки заявок на участие в запросе цен составляется в одном экземпляре, который остается у Заказчика. Заказчик в течение трех рабочих дней со дня подписания указанного протокола передает победителю в проведении запроса цен проект договора, который составляется путем включения в него условий исполнения договора, предусмотренных извещением о проведении запроса цен, и цены, предложенной победителем запроса цен в заявке на участие в запросе цен.

В случае если победитель в проведении запроса цен в срок, указанный в извещении о проведении запроса цен, не представил Заказчику подписанный проект договора на условиях, указанных в поданной участником закупки, с которым заключается договор, заявке на участие в запросе цен на участие в запросе цен и в извещении о проведении запроса цен, а также обеспечение исполнения договора в случае, если Заказчиком было установлено требование обеспечения исполнения договора, такой победитель признается уклонившимся от заключения договора.

В случае, если победитель в проведении запроса цен признан уклонившимся от заключения договора, Заказчик вправе обратиться в суд с иском о требовании о понуждении

победителя в проведении запроса цен заключить договор, а также о возмещении убытков, причиненных уклонением от заключения договора, либо заключить договор с участником закупки, предложение о цене договора которого содержит лучшее условие по цене договора, следующее после предложенного победителем в проведении запроса цен условия, если цена договора не превышает начальную (максимальную) цену договора, указанную в извещении о проведении запроса цен. При этом заключение договора для указанных участников закупки является обязательным. В случае уклонения указанных участников закупки от заключения договора Заказчик вправе обратиться в суд с иском о требовании о понуждении таких участников закупки заключить договор, а также о возмещении убытков, причиненных уклонением от заключения договора, осуществить повторный запрос цен.

Договор должен быть заключен Заказчиком не ранее десяти дней со дня размещения на Официальном сайте протокола рассмотрения и оценки заявок на участие в запросе цен и не позднее двадцати дней со дня подписания указанного протокола.

Запрос цен признается несостоявшимся в случае если:

подана только одна заявка на участие в запросе цен и в результате продления срока подачи заявок на участие в запросе цен дополнительно не представлена ни одна заявка на участие в запросе цен;

не подано ни одной заявки на участие в запросе цен;

на основании результатов рассмотрения Комиссией заявок на участие в запросе цен принято решение об отклонении всех заявок на участие в запросе цен или на основании результатов рассмотрения Комиссией заявок на участие в запросе цен участников закупки принято решение о допуске к участию в запросе цен единственного участника закупки, из всех подавших заявки.

Договор заключается на условиях, предусмотренных извещением о проведении запроса цен, по цене, предложенной в заявке на участие в запросе цен победителя в проведении запроса цен или в заявке на участие в запросе цен участника закупки, с которым заключается договор в случае уклонения победителя в проведении запроса цен от заключения договора.

При заключении договора по результатам проведенной закупки по цене, сниженной победителем или участником закупки, с которым заключается договор, на 30 (тридцать) и более процентов от начальной (максимальной) цены закупки, обязательно представление таким победителем или участником закупки, с которым заключается договор, обоснования снижения цены договора. В случае непредставления такого обоснования, победитель или участник закупки, с которым заключается договор, признаются уклонившимся от заключения договора.

В случаях, если запрос цен признается несостоявшимся, Заказчик продлевает срок подачи заявок на участие в запросе цен на четыре рабочих дня и в течение одного рабочего дня после даты окончания срока подачи таких заявок размещает в единой информационной системе извещение о продлении срока подачи таких заявок; отказывается от проведения повторного запроса цен, в случае если утрачена потребность в закупке; объявляет о проведении повторного запроса цен. При этом Заказчик вправе изменить условия запроса цен.

ИНФОРМАЦИОННАЯ КАРТА ЗАПРОСА ЦЕН/ИЗВЕЩЕНИЕ

В Информационной карте запроса цен содержится информация для данной конкретной закупки, которая уточняет, разъясняет и дополняет положения настоящей документации.

При возникновении противоречия между положениями Общей части документации и части «Информационная карта запроса цен», применяются положения части «Информационная карта запроса цен».

№ п/п	Наименование пункта	Текст пояснений
1	Способ закупки	Запрос цен
2	Заказчик, юридический адрес, контактное лицо, телефон, факс, адрес электронной почты	<p>Заказчик: Открытое акционерное общество «Ремонтно-строительное предприятие» Юридический адрес: Московская область, г/о Подольск, п.Кузнечики, ул. Октябрьский мост, 8а Почтовый адрес: 142133, Московская область, Подольский район, п.Кузнечики, ул. Октябрьский мост, 8а Контактное лицо: Веденков Дмитрий Витальевич тел. (4967) 65-82-64 (112 – планово-экономическое отделение), Контактное лицо по техническим вопросам: Бабаев Сергей Александрович тел. (4967) 65-82-64 (114 – главный инженер) факс: (4967) 65-74-00 Адрес электронной почты: oaorsp@mail.ru</p>
3	Предмет договора с указанием количества поставляемого товара, объема выполняемых работ, оказываемых услуг.	Ревизия, наладка и испытание оборудования в РП-18 д.Кресты поселения Роговское в г. Москве в соответствии с Техническим заданием (Приложение №1)
4	Требования, установленные заказчиком, к качеству, техническим характеристикам товара, требования к их безопасности, к функциональным характеристикам товара, к размерам, упаковке, отгрузке товара и иные показатели, связанные с определением соответствия товара потребностям заказчика	Требования к работам, услугам приводятся в приложении 1 к настоящему разделу «Техническое задание» /Соответствие требованиям, установленным действующим законодательством РФ.
5	Требования к содержанию, форме, оформлению и составу заявки на участие в Запросе цен	<p>Заявка на участие в запросе цен должна содержать следующие сведения:</p> <ul style="list-style-type: none"> - наименование, сведения об организационно-правовой форме, о месте нахождения, почтовый адрес (для юридического лица), фамилия, имя, отчество(при наличии), паспортные данные, сведения о месте жительства (для физического лица), номер контактного телефона, адрес электронной почты участника закупки(при их наличии); - идентификационный номер налогоплательщика; - согласие участника закупки исполнить условия договора, указанные в извещении о проведении запроса цен; - цена товара, работы, услуги с указанием сведений о включенных или не включенных в нее расходах (расходы на перевозку, страхование, уплату таможенных пошлин, налогов, сборов и другие обязательные платежи); - копии документов, подтверждающих соответствие

		<p>участника закупки требованиям, установленным в извещении о проведении запроса цен;</p> <p>- документы, подтверждающие внесение денежных средств в качестве обеспечения заявки на участие в запросе цен, в случае, если в извещении о проведении запроса цен содержится указание на требование обеспечения такой заявки (платежное поручение, подтверждающее перечисление денежных средств в качестве обеспечения заявки на участие в запросе цен, или копия такого поручения);</p> <p>- по желанию участника иные сведения.</p> <p>Заявка на участие в запросе цен подается в запечатанном конверте. Вскрытие конверта осуществляется на заседании Комиссии.</p>
6	<p>Требования к описанию участниками закупки поставляемого товара, который является предметом закупки, его функциональных характеристик (потребительских свойств), его количественных и качественных характеристик, требования к описанию участниками закупки выполняемой работы, оказываемой услуги, которые являются предметом закупки, их количественных и качественных характеристик;</p>	<p>Описание участниками закупки объекта закупки (предмета запроса цен), в том числе: функциональных, технических и качественных характеристик, эксплуатационных характеристик объекта закупки (при необходимости), размеров, требований к упаковке и отгрузке товара и иных показателей, связанных с определением соответствия товара (работ, услуг) потребностям заказчика, осуществляется в соответствии с требованиями к предмету контракта, указанными в документации.</p> <p>При описании цифровых показателей характеристик товара (работ, услуг), в том числе условий гарантийного обслуживания, не допускается применение понятий «не более», «не менее», за исключением случаев, если заказчиком при описании показателей товара предусмотрены в соответствующем разделе позиции, которые не имеют конкретных значений и указание их допустимо в сопровождении словами «не более», «не менее»</p>
7	<p>Место, условия и сроки (периоды) поставки товара, выполнение работ, оказания услуг</p>	<p>Место выполнения работ: в РП-18 д.Кресты поселения Роговское в г. Москве</p> <p>Условия: Работы осуществляются в соответствии с проектом договора.</p> <p>Срок выполнения работ: в течение 10 рабочих дней со дня заключения договора.</p>
8	<p>Сведения о начальной (максимальной) цене договора (цене лота), руб.</p>	<p>1 867 565,29 (Один миллион восемьсот шестьдесят семь тысяч пятьсот шестьдесят пять) рублей 29 коп.</p>
9	<p>Форма, сроки и порядок оплаты товара, услуг</p>	<p>Оплата осуществляется в безналичной форме в рублях Российской Федерации.</p> <p>- авансирование не предусмотрено;</p> <p>- оплата (100%) за фактически выполненную Работу по строительству объекта производится на основании подписанного Сторонами Акта сдачи-приемки выполненной работы, в срок не позднее 90 календарных дней с момента ввода объекта в эксплуатацию.</p>
10	<p>Порядок формирования цены договора (цены лота) (с учетом или без учета расходов на перевозку, страхование, уплату таможенных пошлин, налогов и других обязательных платежей)</p>	<p>В цену договора включены: стоимость работы, налогов, включая НДС, сборов и другие обязательные платежи, а также расходы на проектные работы, согласования, коэффициенты дефляции и зимнего удорожания, расходы, связанные со сдачей и вводом объекта в эксплуатацию. Подрядчик не вправе требовать от Заказчика возмещения каких-либо дополнительных затрат.</p>

11	<p>Порядок, место, дата начала и дата окончания срока подачи заявок</p>	<p>ОАО «РСП» Московская область, г/о Подольск, п. Кузнечики, Октябрьский мост, д.8А с 01 июня 2016 года по 07 июня 2016 года 10:00 (время московское)</p>
12	<p>Требования к участникам закупки</p>	<p>К участникам предъявляются следующие требования:</p> <ul style="list-style-type: none"> - отсутствие в реестрах недобросовестных поставщиков согласно федеральным законам № 44-ФЗ от 05.04.2013 и № 223-ФЗ от 18.07.2011г.; - соответствие участников закупки требованиям, устанавливаемым в соответствии с законодательством РФ к лицам, осуществляющим поставки товаров, выполнение работ, оказание услуг, являющихся предметом закупки: Приказ Минрегиона РФ от 30.12.2009 N 624 - наличие свидетельства СРО на выполнение следующих видов работ: III. Пусконаладочные работы: 24.4. Пусконаладочные работы силовых и измерительных трансформаторов, 24.5. Пусконаладочные работы коммутационных аппаратов, 24.6. Пусконаладочные работы устройств релейной защиты. - не проведение ликвидации участника закупки – юридического лица и отсутствие решения арбитражного суда о признании участника закупки – юридического лица, индивидуального предпринимателя банкротом и об открытии конкурсного производства; - не приостановление деятельности участника закупки в порядке, предусмотренном КоАП РФ, на день подачи заявки на участие в закупке; - Отсутствие у участника закупки недоимки по налогам, сборам, задолженности по иным обязательным платежам в бюджеты бюджетной системы Российской Федерации (за исключением сумм, на которые предоставлены отсрочка, рассрочка, инвестиционный налоговый кредит в соответствии с законодательством Российской Федерации о налогах и сборах, которые реструктурированы в соответствии с законодательством Российской Федерации, по которым имеется вступившее в законную силу решение суда о признании обязанности заявителя по уплате этих сумм исполненной или которые признаны безнадежными к взысканию в соответствии с законодательством Российской Федерации о налогах и сборах) за прошедший календарный год, размер которых превышает двадцать пять процентов балансовой стоимости активов участника закупки по данным бухгалтерской отчетности за последний отчетный период. Участник закупки считается соответствующим установленному требованию в случае, если им подано заявление об обжаловании указанных недоимки, задолженности и решение по такому заявлению на дату рассмотрения заявки на участие в закупке не принято. - наличие в штате (или на основе договоров гражданско-правового характера) не менее 3-х специалистов по работе с высоковольтным оборудованием (до и свыше 1000 В) в соответствии с Межотраслевыми правилами по охране труда (правилами безопасности) при эксплуатации электроустановок, утвержденным Приказом Минэнерго России от 27 декабря 2001 г. № 163 с опытом работы данных специалистов в указанной области не менее 2-х лет. Для подтверждения наличия в штате таких работников должны быть представлены следующие документы: копии трудовых договоров, копии удостоверений о допуске к работе в электроустановках, копии трудовых книжек. <p>Несоответствие Участника закупки и/или заявки Участника закупки требованиям документации о запросе цен является основанием для отклонения заявки Участника закупки. Отклоненные заявки не</p>

		<p>подлежат оценке и сопоставлению.</p> <p>-Наличие зарегистрированной электроизмерительной лаборатории.</p>
13	<p>Перечень документов, представляемых участниками в составе заявки на участие для подтверждения их соответствия установленным требованиям</p>	<p>Заявка на участие в запросе цен должна содержать следующие сведения:</p> <ul style="list-style-type: none"> - наименование, сведения об организационно-правовой форме, о месте нахождения, почтовый адрес (для юридического лица), фамилия, имя, отчество(при наличии), паспортные данные, сведения о месте жительства (для физического лица), номер контактного телефона, адрес электронной почты участника закупки(при их наличии); - идентификационный номер налогоплательщика; - согласие участника закупки исполнить условия договора, указанные в извещении о проведении запроса цен; - цена товара, работы, услуги с указанием сведений о включенных или не включенных в нее расходах (расходы на перевозку, страхование, уплату таможенных пошлин, налогов, сборов и другие обязательные платежи); - копии документов, подтверждающих соответствие участника закупки требованиям, установленным в извещении о проведении запроса цен; - документы, подтверждающие внесение денежных средств в качестве обеспечения заявки на участие в запросе цен, в случае, если в извещении о проведении запроса цен содержится указание на требование обеспечения такой заявки (платежное поручение, подтверждающее перечисление денежных средств в качестве обеспечения заявки на участие в запросе цен, или копия такого поручения); - по желанию участника иные сведения.
14	<p>Место и дата рассмотрения предложений участников закупки и подведения итогов закупки</p>	<p>г/о Подольск, п. Кузнечики, Октябрьский мост, д.8А 08 июня 2016 года в 10:00</p>
15	<p>Место и срок размещения протокола подведения итогов Запроса цен</p>	<p>Общероссийский официальный сайт http://zakupki.gov.ru, и официальный сайт ОАО «РСП» rsp-podolsk.ru до 11 июня 2016 года</p>
16	<p>Размер обеспечения заявки</p>	<p>обеспечение заявки на участие в запросе цен установлено в размере 15% от начальной (максимальной) цены договора и составляет 280 134,79 (Двести восемьдесят тысяч сто тридцать четыре) рубля 79 коп.</p> <p>Порядок внесения денежных средств в качестве обеспечения заявки на участие в запросе цен:</p> <p>Документом, подтверждающим внесение денежных средств в качестве обеспечения заявки на участие в запросе цен, является платежное поручение, подтверждающее перечисление денежных средств в качестве обеспечения заявки на участие в запросе цен, или копия такого поручения.</p> <p>В поле «Назначение платежа» платежного поручения, указать назначения платежа (обеспечение заявки на участие в запросе цен), Реквизиты для перечисления на счет ИНН 5074114756 КПП 507401001 ПАО БАНК «ВОЗРОЖДЕНИЕ» г. Москва БИК 044525181 р/с 40702810204000141396 к/с 30101810900000000181</p> <p>Все заявки на участие в запросе цен, в которых отсутствует документ (или копия такого документа), подтверждающий внесение денежных средства в качестве обеспечения заявки на участие в запросе цен, отклоняются как не соответствующие требованиям</p>

		<p>документации.</p> <p>Частичное внесение денежных средств в качестве обеспечения заявки на участие в запросе цен не допускается и приравнивается к его отсутствию.</p> <p>Перечисление (внесение) денежных средств в качестве обеспечения заявки на участие в запросе цен третьими лицами не допускается.</p> <p>Возврат обеспечения заявки участнику, подавшему заявку и не допущенному к участию в запросе цен, осуществляется в течение пяти рабочих дней со дня подписания протокола рассмотрения заявок.</p> <p>Возврат обеспечения заявки участнику, который участвовал в запросе цен, но не стал победителем, осуществляется в течение пяти рабочих дней со дня подписания протокола оценки и сопоставления заявок.</p> <p>Возврат обеспечения заявки победителю запроса цен, осуществляется в течение пяти рабочих дней со дня заключения с ним договора.</p> <p>Обеспечения исполнения договора, а также обеспечения исполнения гарантийных обязательств по договору не установлено</p>
17	Сведения о валюте, используемой для формирования цены договора и расчетов с поставщиками	Рубли РФ
18	Размер обеспечения исполнения договора, срок и порядок его предоставления	Не предусмотрено
19	Сведения о праве заказчика изменить количество товара, объем выполняемых работ	В соответствии с проектом договора
20	Перечень документов, подтверждающих соответствие товара, требованиям, установленным в соответствии с законодательством РФ, в случае, если в соответствии с законодательством РФ установлены требования к таким товарам, работам, услугам.	<ul style="list-style-type: none"> - Свидетельство СРО о допуске к видам работ, оказывающих влияние на безопасность объектов капитального строительства (в соответствии с п. 12 настоящей информационной карты/извещения); - Сертификаты соответствия на используемое оборудование и материалы; - Гарантийная документация.
21	Требования к сроку и (или) объему предоставления гарантий качества оказываемых услуг	В соответствии с проектом договора
22	Привлечение субподрядчиков (соисполнителей)	Не допускается
23	Срок подписания договора участником, обязанным заключить договор	Договор должен быть заключен Заказчиком не ранее десяти дней со дня размещения на Официальном сайте протокола рассмотрения и оценки заявок на участие в запросе цен и не позднее двадцати дней со дня подписания указанного протокола.
24	Сведения о возможности проведения переторжки и порядок её проведения	Не предусмотрено

25	Возможность отказа заказчика от проведения Запроса цен	Извещение об отказе от проведения запроса цен размещается не позднее, чем за три дня до даты окончания срока подачи заявок на участие в запросе цен в порядке, установленном для Официального размещения на Официальном сайте извещения о проведении запроса цен.
26	Формы, порядок, дата начала и дата окончания срока предоставления участникам закупки разъяснений положений документации о закупке	Разъяснение участникам закупки положений документации не предоставляется
27	Срок, место и порядок предоставления документации о закупке, размер, порядок и сроки внесения платы, взимаемой заказчиком за предоставление документации, если такая плата установлена заказчиком, за исключением случаев предоставления документации в форме электронного документа	Документация о закупке в виде электронного документа доступна для ознакомления на сайте http://zakupki.gov.ru с момента публикации настоящего извещения.

ТЕХНИЧЕСКОЕ ЗАДАНИЕ

До начала работ победитель обязан составить проектно-сметную документацию и согласовать её со всеми заинтересованными организациями.

№ п/п	Наименование работ и затрат	Единица измерения	Количество	Примечание
1	2	3	4	5
1	СХЕМЫ УПРАВЛЕНИЯ МАСЛЯНЫМИ ВЫКЛЮЧАТЕЛЯМИ, СХЕМЫ ВТОРИЧНОЙ КОММУТАЦИИ ВЫКЛЮЧАТЕЛЯ НАПРЯЖЕНИЕМ ДО 11 КВ С МЕСТНЫМ УПРАВЛЕНИЕМ И ОБЩИМ ПРИВОДОМ: ЭЛЕКТРОМАГНИТНЫМ	схема	14	
2	РЕМОНТ: КАМЕРЫ СБОРНЫЕ РАСПРЕДЕЛИТЕЛЬНЫХ УСТРОЙСТВ СЕРИИ КСО, КАМЕРА: С МАСЛЯНЫМ ВЫКЛЮЧАТЕЛЕМ	шт.	14	
3	РЕМОНТ:ВЫКЛЮЧАТЕЛИ МАСЛЯНЫЕ, ВЫКЛЮЧАТЕЛЬ: ВМПП, ВК ИЛИ ВКЭ С ПРИВОДОМ	шт.	14	
4	ЗАЛИВКА ЭЛЕКТРООБОРУДОВАНИЯ СУХИМ ТРАНСФОРМАТОРНЫМ МАСЛОМ, ЗАЛИВКА: ЭЛЕКТРООБОРУДОВАНИЯ (КРОМЕ ТРАНСФОРМАТОРОВ)	т	0,06	
5	ВЫКЛЮЧАТЕЛЬ МАСЛЯНЫЙ НАПРЯЖЕНИЕМ КВ, ДО: 10	шт.	14	
6	РАЗЪЕДИНИТЕЛЬ ТРЕХПОЛЮСНЫЙ НАПРЯЖЕНИЕМ КВ, ДО: 10	шт.	34	
7	СХЕМЫ ВТОРИЧНОЙ КОММУТАЦИИ РАЗЪЕДИНИТЕЛЯ, СХЕМА ВТОРИЧНОЙ КОММУТАЦИИ С ДИСТАНЦИОННЫМ УПРАВЛЕНИЕМ: С ОБЩИМ ПРИВОДОМ, НАПРЯЖЕНИЕ РАЗЪЕДИНИТЕЛЯ, КВ, ДО 20	схема	34	
8	КАБЕЛИ СИЛОВЫЕ НАПРЯЖЕНИЕМ ДО 10 КВ	испытание	22	
9	ОПРЕДЕЛЕНИЕ АКТИВНОГО СОПРОТИВЛЕНИЯ ИЛИ РАБОЧЕЙ ЭЛЕКТРИЧЕСКОЙ ЕМКОСТИ ЖИЛЫ КАБЕЛЯ НА НАПРЯЖЕНИИ ДО 35 КВ	измерение	22	
10	ТРАНСФОРМАТОР ВЫНОСНОЙ С ТВЕРДОЙ ИЗОЛЯЦИЕЙ НАПРЯЖЕНИЕМ КВ, ДО: 11	шт.	28	
11	ОБМОТКА ТРАНСФОРМАТОРА ИЗМЕРИТЕЛЬНОГО ПЕРВИЧНАЯ	испытание	28	
12	ОБМОТКА ТРАНСФОРМАТОРА ИЗМЕРИТЕЛЬНОГО ВТОРИЧНАЯ	испытание	28	
13	ТРАНСФОРМАТОР ТРЕХФАЗНЫЙ НАПРЯЖЕНИЕМ КВ, ДО: 11	шт.	2	
14	ШИНЫ НАПРЯЖЕНИЕМ ДО 11 КВ	испытание	21	

15	ТРАНСФОРМАТОР ДВУХОБМОТОЧНЫЙ НАПРЯЖЕНИЕМ ДО 11 КВ, МОЩНОСТЬЮ МВА ДО 0,32	шт.	2	
16	ВВОД И ПРОХОДНОЙ ИЗОЛЯТОР С ФАРФОРОВОЙ ЖИДКОЙ ИЛИ БУМАЖНОЙ ИЗОЛЯЦИЕЙ (ДО УСТАНОВКИ НА ОБОРУДОВАНИЕ)	испытание	21	
17	МАКСИМАЛЬНЫЕ ТОКОВЫЕ ЗАЩИТЫ (МТЗ), ЗАЩИТА ПРЯМОГО ДЕЙСТВИЯ С РЕЛЕ: ОДНИМ	компл.	14	
18	ЗАЩИТА ОТ ЗАМЫКАНИЯ НА "ЗЕМЛЮ" С РАБОТОЙ НА СИГНАЛ	компл.	14	
19	ПРОВЕРКА НАЛИЧИЯ ЦЕПИ МЕЖДУ ЗАЗЕМЛИТЕЛЯМИ И ЗАЗЕМЛЕННЫМИ ЭЛЕМЕНТАМИ	точка	48	
20	ОПРЕДЕЛЕНИЕ УДЕЛЬНОГО СОПРОТИВЛЕНИЯ ГРУНТА	измерение	1	
21	РЕМОНТРАЗРЯДНИКА, НАПРЯЖЕНИЕ: ДО 10 КВ	компл.	2	

По завершении работ и сдаче объекта заказчику должны быть представлены следующие документы:

- Акт о выполнении технических условий;
- Акт осмотра электроустановки;
- Разрешение на допуск в эксплуатацию электроустановки;
- Записка о подаче напряжения энергосбытовой организацией;
- Записка о включении от вышестоящей сетевой организации;
- Акты скрытых работ;
- Исполнительный чертёж;
- Сертификаты на материалы и оборудование;
- Паспорта на новое оборудование.

Раздел: ОБРАЗЦЫ ФОРМ ОСНОВНЫХ ДОКУМЕНТОВ, ВКЛЮЧАЕМЫХ В ЗАЯВКУ НА УЧАСТИЕ В ЗАПРОСЕ ЦЕН

Форма 1.

Фирменный бланк участника (по возможности)

« ___ » _____ 20__ года № _____

ЗАЯВКА НА УЧАСТИЕ В ЗАПРОСЕ ЦЕН

Изучив извещение о проведении запроса цен на выполнение работ по **ревизии, наладке и испытанию оборудования объектов электросетевого хозяйства** на Официальном сайте Единой информационной системы в сфере закупок <http://zakupki.gov.ru> документацию по проведению запроса цен, и принимая установленные в них требования и условия запроса цен,

(наименование участника запроса цен с указанием организационно-правовой формы)

зарегистрированное по адресу _____
(юридический адрес претендента на участие в запросе цен)

согласны исполнить условия договора на: выполнение работ по **ревизии, наладке и испытанию оборудования в РП-18 д.Кресты поселения Роговское в г. Москве** указанные в извещении о проведении запроса цен, в соответствии с технико-коммерческим предложением, графиком выполнения работ, требованиями, установленными пунктом 7 раздела «Информационная карта запроса цен», и другими документами, являющимися неотъемлемыми приложениями к настоящей заявке на общую сумму _____ (_____) руб. ___ коп., в том числе НДС _____ (_____) руб. ___ коп.

Срок выполнения работ (оказании услуг): _____.

Цена товара, работы, услуги с указанием сведений о включенных или не включенных в нее расходах (В цену договора включены: стоимость работы, налогов, включая НДС, сборов и другие обязательные платежи, а также расходы на проектные работы, согласования, коэффициенты дефляции и зимнего удорожания, расходы, связанные со сдачей и вводом объекта в эксплуатацию. Подрядчик не вправе требовать от Заказчика возмещения каких-либо дополнительных затрат):

Настоящим подтверждаем, что _____ (наименование участника) соответствует требованиям предъявляемым к участникам закупки, в том числе:

- отсутствие в реестрах недобросовестных поставщиков согласно федеральным законам № 44-ФЗ от 05.04.2013 и № 223-ФЗ от 18.07.2011г.;
- соответствие участников закупки требованиям, устанавливаемым в соответствии с законодательством РФ к лицам, осуществляющим поставки товаров, выполнение работ, оказание услуг, являющихся предметом закупки: Приказ Минрегиона РФ от 30.12.2009 N 624
- наличие свидетельства СРО на выполнение следующих видов работ: III. Пусконаладочные работы: 24.4. Пусконаладочные работы силовых и измерительных трансформаторов, 24.5. Пусконаладочные работы коммутационных аппаратов, 24.6. Пусконаладочные работы устройств релейной защиты
- не проведение ликвидации участника закупки – юридического лица и отсутствие решения арбитражного суда о признании участника закупки – юридического лица, индивидуального предпринимателя банкротом и об открытии конкурсного производства;
- не приостановление деятельности участника закупки в порядке, предусмотренном КоАП РФ, на день подачи заявки на участие в закупке;
- Отсутствие у _____ (наименование участника) недоимки по налогам, сборам, задолженности по иным обязательным платежам в бюджеты бюджетной системы Российской Федерации (за исключением сумм, на которые предоставлены отсрочка, рассрочка, инвестиционный налоговый кредит в соответствии с законодательством Российской Федерации о налогах и сборах, которые реструктурированы в соответствии с

законодательством Российской Федерации, по которым имеется вступившее в законную силу решение суда о признании обязанности заявителя по уплате этих сумм исполненной или которые признаны безнадежными к взысканию в соответствии с законодательством Российской Федерации о налогах и сборах) за прошедший календарный год, размер которых превышает двадцать пять процентов балансовой стоимости активов участника закупки по данным бухгалтерской отчетности за последний отчетный период.

- наличие в штате (или на основе договоров гражданско-правового характера) не менее 3-х специалистов по работе с высоковольтным оборудованием (до и свыше 1000 В) в соответствии с Межотраслевыми правилами по охране труда (правилами безопасности) при эксплуатации электроустановок, утвержденным Приказом Минэнерго России от 27 декабря 2001 г. № 163 с опытом работы данных специалистов в указанной области не менее 2-х лет. (копии трудовых договоров, копии удостоверений о допуске к работе в электроустановках, копии трудовых книжек прилагаются)

-Наличие зарегистрированной электроизмерительной лаборатории.

В случае признания нас победителем Запроса цен мы берем на себя обязательства подписать со своей стороны договор в соответствии с требованиями документации Запроса цен и условиями нашей заявки в течение 3 (трех) рабочих дней с даты получения от заказчика проекта договора и представить все подписанные экземпляры договора заказчику.

В случае, если нашей заявке будет присвоен второй номер, а победитель Запроса цен будет признан уклонившимся от заключения договора с заказчиком, мы обязуемся подписать данный договор в соответствии с требованиями документации Запроса цен и условиями нашей заявки.

В соответствии с инструкциями, полученными от Вас в документации Запроса цен, информация по сути нашей заявки представлена в следующих документах, которые являются неотъемлемой частью нашей заявки:

№ п/п	Наименование документа <i>[указываются документы, перечисленные в пункте 5 и 12 раздела «Информационная карта»]</i>	№ страницы	Число страниц
1.			
2.			
3.			
4.			
5.			
6.			
7.			

(Подпись уполномоченного представителя)

(ФИО и должность подписавшего)

М.П.

ИНСТРУКЦИИ ПО ЗАПОЛНЕНИЮ

1. Данные инструкции не следует воспроизводить в документах, подготовленных участником на участие в Запросе цен.

2. Заявку на участие в Запросе цен следует оформить на официальном бланке участника. Участник присваивает заявке дату и номер в соответствии с принятыми у него правилами документооборота.

3. Участник должен указать свое полное наименование (с указанием организационно-правовой формы) и юридический адрес.

Участник должен перечислить и указать объем каждого из прилагаемых к заявке документов, определяющих суть технико-коммерческого предложения участника Запроса цен.

Запрос цен на право заключения договора на _____

АНКЕТА УЧАСТНИКА ЗАПРОСА ЦЕН (Форма 2)

Участник Запроса цен: _____

№	Наименование	Сведения об участнике запроса цен
1.	Фирменное наименование (полное и сокращенное наименования организации либо Фамилия, имя, отчество (при наличии) участника – физического лица, в том числе зарегистрированного в качестве индивидуального предпринимателя)	
2.	Организационно - правовая форма	
3.	Свидетельство о внесении в Единый государственный реестр юридических лиц/индивидуальных предпринимателей (дата и номер, кем выдано) (по желанию участника) либо паспортные данные для участника, сведения о месте жительства – для физического лица	
4.	ИНН	
5.	Юридический адрес (страна, адрес)	
6.	Почтовый адрес (страна, адрес)	
7.	Фактическое местоположение (место нахождения)	
8.	Телефоны (с указанием кода города) (при наличии)	
9.	Факс (с указанием кода города) (при наличии)	
10.	Адрес электронной почты (при наличии)	

(Подпись уполномоченного представителя)

(ФИО и должность подписавшего)

М.П.

ИНСТРУКЦИИ ПО ЗАПОЛНЕНИЮ

1. Данные инструкции не следует воспроизводить в документах, подготовленных участником на участие в запросе цен.
2. Участник приводит номер и дату заявки, приложением к которой является данная анкета участника запроса цен.
3. Участник указывает свое фирменное наименование (в т.ч. организационно-правовую форму).
4. Заполненная участником анкета должна содержать все сведения, указанные в таблице. В случае отсутствия каких-либо данных указать слово «нет».

(ПРОЕКТ) ДОГОВОР N ____

г. Подольск

от «__» _____ 2016 г.

Открытое Акционерное Общество «Ремонтно-строительное предприятие», именуемое в дальнейшем **Заказчик**, в лице генерального директора Белевцева Александра Рудольфовича, действующего на основании Устава, с одной стороны, и _____ именуемое в дальнейшем **Подрядчик**, в лице _____, действующего на основании _____, с другой стороны, совместно именуемые в дальнейшем стороны, с соблюдением требований Федерального закона от 18.07.2011г. № 223-ФЗ «О закупках товаров, работ, услуг отдельными видами юридических лиц», на основании результатов размещения закупки путем проведения запроса цен (протокол № ____ от ____ 2016 г.), заключили настоящий договор на выполнение работ по **ревизии, наладке и испытанию оборудования объектов электросетевого хозяйства** о нижеследующем:

1. ПРЕДМЕТ ДОГОВОРА

1.1. По настоящему договору Заказчик поручает, а Подрядчик принимает на себя обязательство выполнить, согласно сметы, работы по капитальному ремонту на объектах Заказчика, а также провести все проектные работы и мероприятия по сдаче и подключению объектов электросетевого хозяйства.

1.2. Заказчик обязуется принять и оплатить следующую работу: **Ревизия, наладка и испытание оборудования в РП-18 д.Кресты поселения Rogovskoe в г. Москве** Объем и стоимость работ перечисляются в сметах и являются неотъемлемой частью настоящего договора (Приложение №1).

2. ЦЕНА ДОГОВОРА И ПОРЯДОК РАСЧЕТОВ

2.1. Цена договора составляет _____ (_____) руб., в том числе НДС (18 %) _____ руб. и является твердой.

В цену договора включены: стоимость работы, налогов, включая НДС, сборов и другие обязательные платежи, а также расходы на проектные работы, согласования, коэффициенты дефляции и зимнего удорожания, расходы, связанные со сдачей и вводом объекта в эксплуатацию. Подрядчик не вправе требовать от Заказчика возмещения каких-либо дополнительных затрат.

2.2. Окончательная оплата выполненных работ осуществляется Заказчиком после полного восстановления нарушенного благоустройства на месте проведения работ Подрядчиком.

2.3. Авансирование не предусмотрено

2.4. Оплата (100%) за фактически выполненную Работу по строительству объекта производится на основании подписанного Сторонами Акта сдачи-приемки выполненной работы, в срок не позднее 90 календарных дней с момента ввода объекта в эксплуатацию. Форма оплаты – безналичный расчет. Оплата по договору осуществляется в рублях Российской Федерации.

3. СРОКИ ИСПОЛНЕНИЯ ДОГОВОРА

3.1. Начало работ с момента заключения настоящего договора.

3.2. Окончание работ – в течение 10 рабочих дней со дня заключения договора.

3.3. Необходимость выполнения дополнительных работ, виды дополнительных работ, сроки их исполнения определяются Сторонами в дополнительном соглашении. Началом выполнения дополнительных работ является дата подписания Сторонами дополнительного соглашения.

3.4. Подрядчик несет ответственность за нарушение как начального, конечного, так и промежуточных сроков выполнения работы.

4. ОБЯЗАТЕЛЬСТВА СТОРОН.

4.1. Обязанности Подрядчика.

4.1.1. Выполнить работы предусмотренные Договором, передать исполнительную документацию Заказчику согласно требуемых норм и сдать результат выполненных работ Заказчику в сроки, установленные в разделе 3 настоящего Договора.

4.1.2. Гарантировать качество выполненных работ и их соответствие требованиям действующих ГОСТов

4.1.3. Перед началом, при производстве работ, а также по их окончании подрядчик обязан выполнить следующие условия договора:

1) До начала работ:

- разработать проектно-сметную документацию и согласовать её со всеми заинтересованными организациями, юридическими и физическими лицами;
- оформить акт допуска на включение электроустановки;
- оформить ордер на производство земляных работ.

2) Во время выполнения работ:

- Производить работы в полном соответствии с проектной документацией и действующими Строительными нормами и правилами.
- Обеспечить выполнение необходимых мероприятий по технике безопасности, охране окружающей среды и соблюдение правил санитарии во время проведения работ.
- Не передавать третьим лицам ни полностью, ни частично свои обязательства по настоящему Договору.
- Не использовать какие-либо вышеперечисленные документы или иную поступившую от Заказчика информацию, кроме как в целях реализации настоящего Договора, без предварительного письменного согласия Заказчика.
- Предоставлять копии ордеров на открытие и закрытие производства земляных работ из органов Технадзора.

3) По завершении работ и сдаче объекта заказчику должны быть представлены следующие документы:

- Акт о выполнении технических условий;
- Акт осмотра электроустановки;
- Разрешение на допуск в эксплуатацию электроустановки;
- Записка о подаче напряжения энергосбытовой организацией;
- Записка о включении от вышестоящей сетевой организации;
- Акты скрытых работ;
- Исполнительный чертёж;
- Сертификаты на материалы и оборудование;
- Паспорта на оборудование;

4.1.11. После окончания проведения земляных работ восстановить нарушенное благоустройство в полном объеме.

4.1.12. Выполнять в полном объеме все свои обязанности, предусмотренные в других разделах Договора.

4.2 Обязанности Заказчика.

4.2.1. Производить приемку выполненных работ в порядке, предусмотренном настоящим Договором.

4.2.2. Оплатить выполненные работы в размере, сроки и порядке, предусмотренным настоящим Договором.

4.2.3. Допускать в надлежащем порядке персонал Подрядчика к месту производства работ, создав все необходимые условия для выполнения данных работ.

4.2.4. Оказывать Подрядчику необходимое содействие в реализации Договора по вопросам, входящим в его компетенцию.

4.2.5. Выполнять в полном объеме все свои обязательства, предусмотренные в других разделах Договора.

4.3. Иные права и обязанности Сторон.

4.3.1. Иные права и обязанности Сторон вытекают из условий Договора и действующего законодательства Российской Федерации.

5. ПРОИЗВОДСТВО РАБОТ. ПОРЯДОК И СРОКИ СДАЧИ-ПРИЕМКИ РАБОТ

5.1. Стороны перед началом работ назначают своих представителей, ответственных за обеспечение проведения работ.

5.2. Представитель Заказчика производит технический надзор и контроль за качеством выполняемых работ.

5.3. Применяемые материалы, изделия и оборудование должны соответствовать соответствующим ГОСТам, СНИПам и прочим применимым стандартам.

5.4. Подрядчик обязан заблаговременно представлять представителю Заказчика данные о выбранных им материалах и оборудовании (включая соответствующие паспорта, сертификаты соответствия нормам РФ, сертификаты соответствия экологическим нормам), получать его одобрение на их применение и использование. В случае, если представитель Заказчика отклонил использование материалов или оборудования из-за их несоответствия стандартам качества или ранее одобренным образцам, Подрядчик обязан за свой счет и своими силами произвести их замену.

5.5. Подрядчик письменно за 3 (три) дня до начала приемки извещает представителя Заказчика о готовности отдельных этапов работ. Их готовность подтверждается двухсторонними актами промежуточной приемки работ.

5.6. Сдаче-приемке по Договору подлежат результаты всех работ, в том числе скрытых. Подрядчик вправе приступать к выполнению последующих работ только после приемки Заказчиком скрытых работ по акту освидетельствования.

5.7. Заказчик обязан в сроки, установленные п. 5.15 настоящего Договора с участием Подрядчика осмотреть и принять выполненную работу (ее результат), а при обнаружении отступлений от Договора, ухудшающих результат работы, или иных недостатков в работе немедленно заявить об этом Подрядчику.

5.8. Подрядчик, обнаруживший в ходе выполнения работ не учтенные в технической документации работы и в связи с этим необходимость проведения дополнительных работ и увеличения сметной стоимости работ, обязан сообщить об этом Заказчику.

5.9. При неполучении от Заказчика ответа на свое сообщение в течение 5(пяти) рабочих дней, Подрядчик обязан приостановить соответствующие работы.

5.10. В случае, если на любых стадиях выполнения работ будут обнаружены некачественно выполненные работы, представитель Заказчика составляет акт, а Подрядчик обязан своими силами и без увеличения цены Договора в кратчайший срок переделать эти работы для обеспечения их надлежащего качества и сдачи Заказчику.

5.11. Подрядчик должен представлять представителю Заказчика отчет о выполнении работ по каждому этапу.

5.12. Если при выполнении работ обнаруживаются препятствия к надлежащему исполнению Договора, каждая из сторон обязана принять все зависящие от нее разумные меры по устранению таких препятствий. Сторона, не исполнившая этой обязанности, утрачивает право на возмещение убытков, причиненных тем, что соответствующие препятствия не были устранены.

5.13. Сдача результата работ Подрядчиком и приемка его Заказчиком оформляются Актом сдачи-приемки выполненных работ (ф. КС-2), подписанным обеими сторонами. При отказе одной из сторон от подписания Акта в нем делается отметка об этом и акт подписывается другой стороной.

5.14. Подрядчик предоставляет Заказчику по факту выполненных работ справку о стоимости выполненных работ (ф. КС-3).

5.15. Заказчик обязуется принять выполненные и предъявленные Подрядчиком к сдаче работы и подписать Акт сдачи-приемки выполненных работ в течение 3-х(трех) календарных дней с момента его составления, либо направить Подрядчику мотивированный отказ с указанием причин, препятствующих подписанию Акта.

5.16. Заказчик обязан с участием Подрядчика проверить и принять проектно-сметную документацию, а при обнаружении отступлений от Договора, ухудшающих результат работы, или иных недостатков в работе немедленно заявить об этом Подрядчику.

5.17. Подрядчик обязуется также передать Заказчику вместе с результатом работы информацию, касающуюся эксплуатации или иного использования Заказчиком результата работ.

6. ОТВЕТСТВЕННОСТЬ СТОРОН

6.1. Сторона, не исполнившая или ненадлежащим образом исполнившая обязательства по настоящему договору, обязана возместить другой стороне причиненные таким неисполнением убытки.

6.2. В случае просрочки Подрядчиком обязательств, предусмотренных пунктом 3.2 настоящего договора, Подрядчик уплачивает Заказчику пени в размере 0,1 % от стоимости не выполненных обязательств за каждый день просрочки.

6.3. Уплата неустойки не освобождает Подрядчика от обязанности устранения допущенных им нарушений.

6.4. Во всем остальном, что не предусмотрено договором стороны несут ответственность в соответствии с действующим законодательством РФ.

7. ОБСТОЯТЕЛЬСТВА НЕПРЕОДОЛИМОЙ СИЛЫ

7.1. Стороны освобождаются от ответственности за частичное или полное неисполнение своих обязательств по настоящему договору, если их исполнению препятствует чрезвычайное и непредотвратимое при данных условиях обстоятельство (непреодолимая сила).

7.2. При возникновении обстоятельств непреодолимой силы, препятствующих исполнению обязательств по настоящему договору одной из сторон, она обязана оповестить другую сторону не позднее 10 дней с момента возникновения таких обстоятельств, при этом срок выполнения обязательств по настоящему договору переносится соразмерно времени, в течение которого действовали такие обстоятельства.

8. СРОК ДЕЙСТВИЯ, ПОРЯДОК ИЗМЕНЕНИЯ И РАСТОРЖЕНИЯ ДОГОВОРА

8.1. Настоящий договор считается заключенным после подписания его Сторонами.

8.2. Договор действует до полного исполнения сторонами своих обязательств по настоящему договору или до расторжения настоящего договора.

8.3. Настоящий договор может быть изменен:

- по соглашению сторон, совершенному в письменной форме, за подписью уполномоченных лиц сторон;

При заключении дополнительного соглашения Заказчик должен соблюдать следующие принципы:

изменение предмета договора не допускается;

изменения ведут к обоснованному улучшению условий договора для Заказчика по сравнению с условиями текущей редакции договора и не ухудшают экономическую эффективность закупки;

изменяемые условия не были указаны в заявке, поданной для участия в закупке, или в документации о закупке и не ведут к ухудшению условий договора для заказчика

по сравнению с условиями текущей редакции договора и не ухудшают экономическую эффективность закупки.

8.4 В случае если у Заказчика, заключившего договор на оказание услуг технического заказчика, по выполнению проектно-изыскательских работ, строительно-монтажных работ, в процессе исполнения договора возникла потребность в увеличении объема работ, неразрывно связанных с тем же объектом, Заказчик вправе увеличить объем работ и стоимость договора в размере не более 30 (тридцати) процентов от цены договора с соблюдением при заключении дополнительного соглашения принципов, указанных в п. 8.3 Договора.

Если при исполнении договора подрядчик допускает невыполнение принятых им договорных обязательств, приведшее к неисполнению плановых показателей, Заказчик вправе в одностороннем порядке уменьшить объем работ, предусмотренный договором, и/или полностью расторгнуть договор и на оставшийся объем невыполненных работ выбрать иного подрядчика, используя любые способы закупок, предусмотренные Положением о закупке товаров, работ, услуг.

8.5. Договор может быть расторгнут Заказчиком в одностороннем порядке.

8.6. При расторжении договора в одностороннем порядке по вине подрядчика Заказчик вправе потребовать от подрядчика возмещения причиненных убытков.

8.7. Договор считается измененным или расторгнутым с момента получения одной стороной уведомления другой стороны об одностороннем отказе от исполнения договора полностью или частично.

9. РАЗРЕШЕНИЕ СПОРОВ

9.1. Все споры и разногласия, которые могут возникнуть между сторонами по вопросам, не нашедшим своего разрешения в тексте данного договора, будут разрешаться путем переговоров на основе действующего законодательства.

9.2. При неурегулировании в процессе переговоров спорных вопросов, споры разрешаются в Арбитражном суде в порядке, установленном действующим законодательством.

Приложения к договору:

Приложение № 1 (Смета).

10. АДРЕСА И БАНКОВСКИЕ РЕКВИЗИТЫ СТОРОН

ЗАКАЗЧИК:

ОАО «РСП»

142132, Московская область, г/о Подольск,

п. Кузнечики, Октябрьский мост, 8а

ИНН 5074114756 КПП 507401001

ПАО БАНК «ВОЗРОЖДЕНИЕ» г. Москва

р/с 40702810204000141396

к/с 301018109000000000181

БИК 044525181

ПОДРЯДЧИК:

11. ПОДПИСИ СТОРОН

ЗАКАЗЧИК:

Генеральный директор ОАО «РСП»

_____ А.Р.Белевцев

ПОДРЯДЧИК:

Смета

№ п/п	Наименование работ и затрат	Единица измерения	Количество	Сумма
1	2	3	4	5
1	СХЕМЫ УПРАВЛЕНИЯ МАСЛЯНЫМИ ВЫКЛЮЧАТЕЛЯМИ, СХЕМЫ ВТОРИЧНОЙ КОММУТАЦИИ ВЫКЛЮЧАТЕЛЯ НАПРЯЖЕНИЕМ ДО 11 КВ С МЕСТНЫМ УПРАВЛЕНИЕМ И ОБЩИМ ПРИВОДОМ: ЭЛЕКТРОМАГНИТНЫМ	схема	14	
2	РЕМОНТ: КАМЕРЫ СБОРНЫЕ РАСПРЕДЕЛИТЕЛЬНЫХ УСТРОЙСТВ СЕРИИ КСО, КАМЕРА: С МАСЛЯНЫМ ВЫКЛЮЧАТЕЛЕМ	шт.	14	
3	РЕМОНТ: ВЫКЛЮЧАТЕЛИ МАСЛЯНЫЕ, ВЫКЛЮЧАТЕЛЬ: ВМПП, ВК ИЛИ ВКЭ С ПРИВОДОМ	шт.	14	
4	ЗАЛИВКА ЭЛЕКТРООБОРУДОВАНИЯ СУХИМ ТРАНСФОРМАТОРНЫМ МАСЛОМ, ЗАЛИВКА: ЭЛЕКТРООБОРУДОВАНИЯ (КРОМЕ ТРАНСФОРМАТОРОВ)	т	0,06	
5	ВЫКЛЮЧАТЕЛЬ МАСЛЯНЫЙ НАПРЯЖЕНИЕМ КВ, ДО: 10	шт.	14	
6	РАЗЪЕДИНИТЕЛЬ ТРЕХПОЛЮСНЫЙ НАПРЯЖЕНИЕМ КВ, ДО: 10	шт.	34	
7	СХЕМЫ ВТОРИЧНОЙ КОММУТАЦИИ РАЗЪЕДИНИТЕЛЯ, СХЕМА ВТОРИЧНОЙ КОММУТАЦИИ С ДИСТАНЦИОННЫМ УПРАВЛЕНИЕМ: С ОБЩИМ ПРИВОДОМ, НАПРЯЖЕНИЕ РАЗЪЕДИНИТЕЛЯ, КВ, ДО 20	схема	34	
8	КАБЕЛИ СИЛОВЫЕ НАПРЯЖЕНИЕМ ДО 10 КВ	испытание	22	
9	ОПРЕДЕЛЕНИЕ АКТИВНОГО СОПРОТИВЛЕНИЯ ИЛИ РАБОЧЕЙ ЭЛЕКТРИЧЕСКОЙ ЕМКОСТИ ЖИЛЫ КАБЕЛЯ НА НАПРЯЖЕНИИ ДО 35 КВ	измерение	22	
10	ТРАНСФОРМАТОР ВЫНОСНОЙ С ТВЕРДОЙ ИЗОЛЯЦИЕЙ НАПРЯЖЕНИЕМ КВ, ДО: 11	шт.	28	
11	ОБМОТКА ТРАНСФОРМАТОРА ИЗМЕРИТЕЛЬНОГО ПЕРВИЧНАЯ	испытание	28	
12	ОБМОТКА ТРАНСФОРМАТОРА ИЗМЕРИТЕЛЬНОГО ВТОРИЧНАЯ	испытание	28	
13	ТРАНСФОРМАТОР ТРЕХФАЗНЫЙ НАПРЯЖЕНИЕМ КВ, ДО: 11	шт.	2	
14	ШИНЫ НАПРЯЖЕНИЕМ ДО 11 КВ	испытание	21	
15	ТРАНСФОРМАТОР ДВУХОБМОТОЧНЫЙ НАПРЯЖЕНИЕМ ДО 11 КВ, МОЩНОСТЬЮ МВА ДО 0,32	шт.	2	
16	ВВОД И ПРОХОДНОЙ ИЗОЛЯТОР С ФАРФОРОВОЙ ЖИДКОЙ ИЛИ БУМАЖНОЙ ИЗОЛЯЦИЕЙ (ДО УСТАНОВКИ НА	испытание	21	

	ОБОРУДОВАНИЕ)			
17	МАКСИМАЛЬНЫЕ ТОКОВЫЕ ЗАЩИТЫ (МТЗ), ЗАЩИТА ПРЯМОГО ДЕЙСТВИЯ С РЕЛЕ: ОДНИМ	компл.	14	
18	ЗАЩИТА ОТ ЗАМЫКАНИЯ НА "ЗЕМЛЮ" С РАБОТОЙ НА СИГНАЛ	компл.	14	
19	ПРОВЕРКА НАЛИЧИЯ ЦЕПИ МЕЖДУ ЗАЗЕМЛИТЕЛЯМИ И ЗАЗЕМЛЕННЫМИ ЭЛЕМЕНТАМИ	точка	48	
20	ОПРЕДЕЛЕНИЕ УДЕЛЬНОГО СОПРОТИВЛЕНИЯ ГРУНТА	измерение	1	
21	РЕМОНТРАЗРЯДНИКА, НАПРЯЖЕНИЕ: ДО 10 КВ	компл.	2	

ЗАКАЗЧИК:

Генеральный директор ОАО «РСП»

_____ **А.Р.Белевцев**

ПОДРЯДЧИК:

Извещение о проведении закупки
(в редакции № 1 от 31.05.2016)

Номер извещения: 31603726405

Наименование закупки: Ревизия, наладка оборудования и испытание релейной защиты в РП-18 д. Кресты

Способ проведения закупки: Запрос цен

Заказчик

Наименование организации: Открытое акционерное общество "Ремонтно-строительное предприятие"

Место нахождения: 142133, Московская, Октябрьский мост, дом 8А

Почтовый адрес: 142133, Московская, Подольский, Октябрьский мост, дом 8А

Контактная информация

Ф.И.О: Веденков Дмитрий

Адрес электронной почты: oaorsp@mail.ru

Телефон: +7 (496) 7658264

Факс: +7 (496) 7657400

Предмет договора

Лот №1

Сведения о позиции плана закупки: План закупки № 2150138236, позиция плана 383

Предмет договора: Ревизия, наладка оборудования и испытание релейной защиты в РП-18 д. Кресты

Начальная (максимальная) цена договора: 1 867 565.29 Российский рубль

Информация о товаре, работе, услуге:

№	Классификация по ОКПД2	Классификация по ОКВЭД2	Ед. измерения	Количество (Объем)	Дополнительные сведения
1	33.14.11.000 Услуги по ремонту и техническому обслуживанию электродвигателей, генераторов, трансформаторов и распределительной и регулирующей аппаратуры для электричества	33.12 Ремонт машин и оборудования	—	—	

Место поставки товара, выполнения работ, оказания услуг для лота №1

Место поставки (адрес): д. Кресты, г. Москва

Требования к участникам закупки

Участники закупки должны отсутствовать в

Извещение о проведении закупки
реестре недобросовестных поставщиков

Информация о документации по закупке

Срок предоставления документации: с 01.06.2016 по 07.06.2016

Место предоставления документации: Московская область, г/о Подольск, п. Кузнечики, Октябрьский мост, 8а

Порядок предоставления документации: В соответствии с закупочной документацией

Официальный сайт, на котором размещена документация: www.zakupki.gov.ru

Размер, порядок и сроки внесения платы за предоставление документации по закупке

Размер платы: Плата не требуется

Информация о порядке проведения закупки

Дата и время окончания подачи заявок (по местному времени): 07.06.2016 10:00

Рассмотрение заявок

Дата и время (по местному времени): 08.06.2016 10:00

Место: Московская область, г/о Подольск, п. Кузнечики, Октябрьский мост, 8а

Подведение итогов

Дата и время (по местному времени): 08.06.2016 10:00

Место: Московская область, г/о Подольск, п. Кузнечики, Октябрьский мост, 8а

Открытое Акционерное Общество «Ремонтно-строительное предприятие»

Адрес: 142132, Московская область, г/о Подольск, п. Кузнечики, Октябрьский мост, 8а
тел.: 8(4967) 65-82-64, 65-82-55, факс 65-74-00, электр. почта: oaorsp@mail.ru
ИНН 5074114756 КПП 507401001 р/с.40702810204000141396 в ПАО БАНК «ВОЗРОЖДЕНИЕ» г. Москва
БИК 044525181 кор./ счет 30101810900000000181

ПРОТОКОЛ № 31603726405

РАССМОТРЕНИЯ И ОЦЕНКИ ЗАЯВОК ЗАПРОСА ЦЕН № 31603726405
НА ПРАВО ЗАКЛЮЧЕНИЯ ДОГОВОРА НА РЕВИЗИЮ, НАЛАДКУ ОБОРУДОВАНИЯ И ИСПЫТАНИЕ РЕЛЕЙ-
НОЙ ЗАЩИТЫ В РП-18 д. КРЕСТЫ

г. Подольск

«08» июня 2016 года

На заседании комиссии по рассмотрению заявок на участие в запросе цен присутствовали:

Председатель комиссии:	Бабаев С.А.
Члены комиссии:	Козишникова В.А. Назаренко А.Н. Мишкина З.И. Морозов А.Ю.
Секретарь комиссии:	Веденков Д.В.

В состав единой комиссии входит 6 человек. Заседание проводится в присутствии 5-ти членов комиссии. Кворум имеется. Комиссия правомочна.

Заказчик – Открытое Акционерное Общество «Ремонтно-строительное предприятие»

Сведения о заказчике – адрес: 142133, Московская область, г/о Подольск, п. Кузнечики, Октябрьский мост, 8а.

тел.: 8(4967) 65-82-64, 65-82-55, факс 65-74-00, электр. почта: oaorsp@mail.ru

Место, дата проведения процедуры – рассмотрение заявок на участие в запросе цен осуществлялось по адресу: Московская область, г/о Подольск, п. Кузнечики, Октябрьский мост, 8а.

Адрес официального сайта: <http://zakupki.gov.ru>

Заседание комиссии началось 08 июня 2016 г. в 10-00 по местному времени.

Предмет запроса цен – Ревизия, наладка оборудования и испытание релейной защиты в РП-18 д. Кресты

Место выполнения работ – д. Кресты г. Москвы

Начальная цена договора – **1 867 565,29** (Один миллион восемьсот шестьдесят семь тысяч пятьсот шестьдесят пять) рублей 29 копеек.

На участие в запросе цен поступило: 2 (Две) заявки.

Номер заявки	Наименование участника	Предложенная сумма договора	Дата и время поступления заявки
1	ООО «ГРАД-ЭЛ»	1 623 969,82	03.06.2016 г. в 15:15
2	ООО «СтройЛайн»	1 755 473,77	06.06.2016 г. в 08:05

По итогам рассмотрения заявок путем голосования принято решение о соответствии предъявляемым требованиям:

1. ООО «ГРАД-ЭЛ»

Члены комиссии	Ф.И.О.	«За» принятие решения	«Против» принятия решения

Председатель комиссии	Бабаев С.А.	за	
Члены комиссии:	Назаренко А.Н.	за	
	Козишникова В.А.	за	
	Мишкина З.И.	за	
	Морозов А.Ю.	за	

2. ООО «СтройЛайн»

Члены комиссии	Ф.И.О.	«За» принятие решения	«Против» принятия решения
Председатель комиссии	Бабаев С.А.	за	
Члены комиссии:	Назаренко А.Н.	за	
	Козишникова В.А.	за	
	Мишкина З.И.	за	
	Морозов А.Ю.	за	

По итогам рассмотрения заявок на участие в запросе цен путем голосования принято решение о признании победителем Общество с ограниченной ответственностью «ГРАД-ЭЛ»

Сведения о победителе запроса цен:

Полное фирменное наименование	Общество с ограниченной ответственностью «ГРАД-ЭЛ»
Сокращенное наименование	ООО «ГРАД-ЭЛ»
Сведения об организационно-правовой форме	Общество с ограниченной ответственностью
Сведения о месте нахождения	143397, город Москва, поселение Первомайское, п. Первомайское, ул. Центральная, д. 24, пом. 2
Почтовый адрес	143397, город Москва, поселение Первомайское, п. Первомайское, ул. Центральная, д. 24, пом. 2
Номер контактного телефона	8(929) 927-61-98
ИНН	7751011552

Сведения об участнике, предложившем лучшую цену после победителя:

Полное фирменное наименование	Общество с ограниченной ответственностью «СтройЛайн»
Сокращенное наименование	ООО «СтройЛайн»
Сведения об организационно-правовой форме	Общество с ограниченной ответственностью
Сведения о месте нахождения	142167, город Москва, поселение Роговское, деревня Спас-Купля, дом 51
Почтовый адрес	142167, город Москва, поселение Роговское, деревня Спас-Купля, дом 51
Номер контактного телефона	8(926) 575-13-84
ИНН	7751000656

Заседание комиссии окончено 08 июня 2016 г. в 10 часов 00 минут по местному времени. Протокол подписан присутствующими на заседании членами закупочной комиссии:

Председатель комиссии

(подпись) Бабаев С.А.

Члены комиссии:

(подпись) Козишникова В.А.

(подпись) Назаренко А.Н.

(подпись) Мишкина З.И.

(подпись) Морозов А.Ю.

Секретарь комиссии:

(подпись) Веденков Д.В.

«УТВЕРЖДАЮ»

Генеральный директор ОАО «РСП»

_____ А.Р.Белевцев

ДОКУМЕНТАЦИЯ ЗАПРОСА ЦЕН

**На право заключения договора на ревизию, наладку оборудования
и испытание релейной защиты
объектов электросетевого хозяйства
для Открытого акционерного общества
«Ремонтно-строительное предприятие»**

Подольск, 2016 г.

ПРИГЛАШЕНИЕ К УЧАСТИЮ В ЗАПРОСЕ ЦЕН

Настоящим приглашаются к участию в запросе цен, полная информация о котором указана в Разделе «Информационная карта запроса цен» настоящей документации, любые юридические лица независимо от организационно-правовой формы, формы собственности, места нахождения и места происхождения капитала, или любые физические лица, в том числе индивидуальные предприниматели.

Заинтересованные лица могут получить полный комплект документации запроса цен на Общероссийском официальном сайте <http://zakupki.gov.ru>, единой автоматизированной системе управления закупками <http://easuz.mosreg.ru/easuz223/> и официальном сайте ОАО «РСП» rsp-podolsk.ru

Настоящая документация подготовлена в соответствии с Федеральным законом № 223-ФЗ, Положением о закупке, утвержденным в соответствии с Постановлением Правительства Московской области от 19.08.2014 № 666/31 «О мерах по реализации Федерального закона от 18.07.2011 № 223-ФЗ «О закупках товаров, работ, услуг отдельными видами юридических лиц» в Московской области» в редакции на дату размещения извещения о проведении закупки на Официальном сайте, а также иными нормативными правовыми актами, регулирующими отношения, связанные с осуществлением закупок, в целях повышения эффективности, результативности осуществления закупок товаров, работ, услуг.

В части, прямо не урегулированной законодательством Российской Федерации, проведение закупки регулируется настоящей Документацией.

Запрос цен

Под запросом цен понимается способ закупок, при котором информация о потребностях в товарах, работах, услугах для нужд Заказчика сообщается неограниченному кругу лиц путем размещения на Официальном сайте извещения о проведении запроса цен и победителем, в котором Комиссия признает участника закупки, предложившего наиболее низкую цену договора.

Запрос цен не является конкурсом либо аукционом. Таким образом, данный способ закупки не накладывает на Заказчика соответствующего объема гражданско-правовых обязательств по обязательному заключению договора с победителем запроса цен или иным его участником.

Заказчик, официально разместивший на Официальном сайте извещение о проведении запроса цен, вправе отказаться от его проведения. Извещение об отказе от проведения запроса цен размещается не позднее, чем за три дня до даты окончания срока подачи заявок на участие в запросе цен в порядке, установленном для Официального размещения на Официальном сайте извещения о проведении запроса цен.

Требования, предъявляемые к заявке на участие в запросе цен

Заявка на участие в запросе цен должна содержать следующие сведения:

наименование, сведения об организационно-правовой форме, о месте нахождения, почтовый адрес (для юридического лица), фамилия, имя, отчество(при наличии), паспортные данные, сведения о месте жительства (для физического лица), номер контактного телефона, адрес электронной почты участника закупки(при их наличии);

идентификационный номер налогоплательщика;

согласие участника закупки исполнить условия договора, указанные в извещении о проведении запроса цен и информационной карте запроса цен;

цена товара, работы, услуги с указанием сведений о включенных или не включенных в нее расходах (расходы на перевозку, страхование, уплату таможенных пошлин, налогов, сборов и другие обязательные платежи);

копии документов, подтверждающих соответствие участника закупки требованиям, установленным в извещении о проведении запроса цен и информационной карте запроса цен;

документы, подтверждающие внесение денежных средств в качестве обеспечения заявки на участие в запросе цен, в случае, если в извещении о проведении запроса цен содержится указание на требование обеспечения такой заявки (платежное поручение, подтверждающее перечисление денежных средств в качестве обеспечения заявки на участие в запросе цен, или копия такого поручения);

по желанию участника иные сведения.

Порядок подачи заявок на участие в запросе цен

Любой участник закупки, в том числе участник закупки, которому не направлялся запрос цен, вправе подать только одну заявку на участие в запросе цен, внесение изменений в которую не допускается.

Участник закупки, подавший заявку на участие в запросе цен, вправе отозвать заявку в любое время до окончания срока подачи заявок на участие в запросе цен. Порядок и срок отзыва заявок на участие в запросе цен устанавливается в извещении о проведении запроса цен.

Заявка на участие в запросе цен подается участником закупки Заказчику в письменной форме в срок, указанный в извещении о проведении запроса цен.

Заявка на участие в запросе цен, поданная в срок, указанный в извещении о проведении запроса цен, регистрируется Заказчиком в Журнале регистрации заявок на участие в запросе цен. По требованию участника закупки, подавшего заявку на участие в запросе цен, Заказчик выдает расписку в получении заявки на участие в запросе цен с указанием даты и времени ее получения.

Проведение переговоров между Заказчиком или Комиссией и участником закупки в отношении, поданной им заявки на участие в запросе цен не допускается.

Заявки на участие в запросе цен, поданные после дня окончания срока подачи заявок на участие в запросе цен, указанного в извещении о проведении запроса цен, не рассматриваются и в день их поступления возвращаются участникам закупки, подавшим такие заявки.

В случае если после дня окончания срока подачи заявок на участие в запросе цен подана только одна заявка, Заказчик продлевает срок подачи заявок на участие в запросе цен не менее чем на три рабочих дня и в течение не более одного рабочего дня после дня окончания срока подачи заявок на участие в запросе цен, размещает на Официальном сайте извещение о продлении срока подачи таких заявок. При этом заявка, поданная в срок, указанный в извещении о проведении запроса цен, вскрывается и рассматривается одновременно с заявками, поданными в срок, указанный в извещении о продлении срока подачи заявок на участие в запросе цен.

Заявка на участие в запросе цен подается в запечатанном конверте. Вскрытие конверта осуществляется на заседании Комиссии.

Рассмотрение и оценка заявок на участие в запросе цен

Комиссия в срок, не превышающий пяти рабочих дней, следующих за днем окончания срока подачи заявок на участие в запросе цен, рассматривает заявки на соответствие их требованиям, установленным в извещении о проведении запроса цен, и оценивает заявки на участие в запросе цен по критерию цена договора.

Победителем в проведении запроса цен признается участник закупки, подавший заявку на участие в запросе цен, которая отвечает всем требованиям, установленным в извещении о проведении запроса цен и в которой указана наиболее низкая цена товаров, работ, услуг. При предложении наиболее низкой цены товаров, работ, услуг несколькими участниками закупки победителем в проведении запроса цен признается участник закупки, заявка на участие в запросе цен которого поступила ранее заявок на участие в запросе цен других участников закупки.

Комиссия отклоняет заявки на участие в запросе цен, если они не соответствуют требованиям, установленным в извещении о проведении запроса цен, или предложенная в заявках на участие в запросе цен цена товаров, работ, услуг превышает начальную (максимальную) цену договора, указанную в извещении о проведении запроса цен.

Результаты рассмотрения и оценки заявок на участие в запросе цен оформляются протоколом, который подписывается всеми присутствующими на заседании членами Комиссии.

Протокол рассмотрения и оценки заявок на участие в запросе цен в течении трёх рабочих дней, следующих за днём его подписания, размещается Заказчиком на Официальном сайте.

Протокол рассмотрения и оценки заявок на участие в запросе цен составляется в одном экземпляре, который остается у Заказчика. Заказчик в течение трех рабочих дней со дня подписания указанного протокола передает победителю в проведении запроса цен проект договора, который составляется путем включения в него условий исполнения договора, предусмотренных извещением о проведении запроса цен, и цены, предложенной победителем запроса цен в заявке на участие в запросе цен.

В случае если победитель в проведении запроса цен в срок, указанный в извещении о проведении запроса цен, не представил Заказчику подписанный проект договора на условиях, указанных в поданной участником закупки, с которым заключается договор, заявке на участие в запросе цен на участие в запросе цен и в извещении о проведении запроса цен, а также обеспечение исполнения договора в случае, если Заказчиком было установлено требование обеспечения исполнения договора, такой победитель признается уклонившимся от заключения договора.

В случае, если победитель в проведении запроса цен признан уклонившимся от заключения договора, Заказчик вправе обратиться в суд с иском о требовании о понуждении

победителя в проведении запроса цен заключить договор, а также о возмещении убытков, причиненных уклонением от заключения договора, либо заключить договор с участником закупки, предложение о цене договора которого содержит лучшее условие по цене договора, следующее после предложенного победителем в проведении запроса цен условия, если цена договора не превышает начальную (максимальную) цену договора, указанную в извещении о проведении запроса цен. При этом заключение договора для указанных участников закупки является обязательным. В случае уклонения указанных участников закупки от заключения договора Заказчик вправе обратиться в суд с иском о требовании о понуждении таких участников закупки заключить договор, а также о возмещении убытков, причиненных уклонением от заключения договора, осуществить повторный запрос цен.

Договор должен быть заключен Заказчиком не ранее десяти дней со дня размещения на Официальном сайте протокола рассмотрения и оценки заявок на участие в запросе цен и не позднее двадцати дней со дня подписания указанного протокола.

Запрос цен признается несостоявшимся в случае если:

подана только одна заявка на участие в запросе цен и в результате продления срока подачи заявок на участие в запросе цен дополнительно не представлена ни одна заявка на участие в запросе цен;

не подано ни одной заявки на участие в запросе цен;

на основании результатов рассмотрения Комиссией заявок на участие в запросе цен принято решение об отклонении всех заявок на участие в запросе цен или на основании результатов рассмотрения Комиссией заявок на участие в запросе цен участников закупки принято решение о допуске к участию в запросе цен единственного участника закупки, из всех подавших заявки.

Договор заключается на условиях, предусмотренных извещением о проведении запроса цен, по цене, предложенной в заявке на участие в запросе цен победителя в проведении запроса цен или в заявке на участие в запросе цен участника закупки, с которым заключается договор в случае уклонения победителя в проведении запроса цен от заключения договора.

При заключении договора по результатам проведенной закупки по цене, сниженной победителем или участником закупки, с которым заключается договор, на 30 (тридцать) и более процентов от начальной (максимальной) цены закупки, обязательно представление таким победителем или участником закупки, с которым заключается договор, обоснования снижения цены договора. В случае непредставления такого обоснования, победитель или участник закупки, с которым заключается договор, признаются уклонившимся от заключения договора.

В случаях, если запрос цен признается несостоявшимся, Заказчик продлевает срок подачи заявок на участие в запросе цен на четыре рабочих дня и в течение одного рабочего дня после даты окончания срока подачи таких заявок размещает в единой информационной системе извещение о продлении срока подачи таких заявок; отказывается от проведения повторного запроса цен, в случае если утрачена потребность в закупке; объявляет о проведении повторного запроса цен. При этом Заказчик вправе изменить условия запроса цен.

ИНФОРМАЦИОННАЯ КАРТА ЗАПРОСА ЦЕН/ИЗВЕЩЕНИЕ

В Информационной карте запроса цен содержится информация для данной конкретной закупки, которая уточняет, разъясняет и дополняет положения настоящей документации.

При возникновении противоречия между положениями Общей части документации и части «Информационная карта запроса цен», применяются положения части «Информационная карта запроса цен».

№ п/п	Наименование пункта	Текст пояснений
1	Способ закупки	Запрос цен
2	Заказчик, юридический адрес, контактное лицо, телефон, факс, адрес электронной почты	Заказчик: Открытое акционерное общество «Ремонтно-строительное предприятие» Юридический адрес: Московская область, г/о Подольск, п.Кузнечики, ул. Октябрьский мост, 8а Почтовый адрес: 142133, Московская область, Подольский район, п.Кузнечики, ул. Октябрьский мост, 8а Контактное лицо: Веденков Дмитрий Витальевич тел. (4967) 65-82-64 (112 – планово-экономическое отделение), Контактное лицо по техническим вопросам: Бабаев Сергей Александрович тел. (4967) 65-82-64 (114 – главный инженер) факс: (4967) 65-74-00 Адрес электронной почты: oaorsp@mail.ru
3	Предмет договора с указанием количества поставляемого товара, объема выполняемых работ, оказываемых услуг.	Ревизия, наладка оборудования, испытание релейной защиты в РТП-39 п.Ерино поселения Рязановское в г. Москве в соответствии с Техническим заданием (Приложение №1)
4	Требования, установленные заказчиком, к качеству, техническим характеристикам товара, требования к их безопасности, к функциональным характеристикам товара, к размерам, упаковке, отгрузке товара и иные показатели, связанные с определением соответствия товара потребностям заказчика	Требования к работам, услугам приводятся в приложении 1 к настоящему разделу «Техническое задание» /Соответствие требованиям, установленным действующим законодательством РФ.
5	Требования к содержанию, форме, оформлению и составу заявки на участие в Запросе цен	Заявка на участие в запросе цен должна содержать следующие сведения: - наименование, сведения об организационно-правовой форме, о месте нахождения, почтовый адрес (для юридического лица), фамилия, имя, отчество(при наличии), паспортные данные, сведения о месте жительства (для физического лица), номер контактного телефона, адрес электронной почты участника закупки(при их наличии); - идентификационный номер налогоплательщика; - согласие участника закупки исполнить условия договора, указанные в извещении о проведении запроса цен; - цена товара, работы, услуги с указанием сведений о включенных или не включенных в нее расходах (расходы на перевозку, страхование, уплату таможенных пошлин, налогов, сборов и другие обязательные платежи); - копии документов, подтверждающих соответствие

		<p>участника закупки требованиям, установленным в извещении о проведении запроса цен;</p> <p>- документы, подтверждающие внесение денежных средств в качестве обеспечения заявки на участие в запросе цен, в случае, если в извещении о проведении запроса цен содержится указание на требование обеспечения такой заявки (платежное поручение, подтверждающее перечисление денежных средств в качестве обеспечения заявки на участие в запросе цен, или копия такого поручения);</p> <p>- по желанию участника иные сведения.</p> <p>Заявка на участие в запросе цен подается в запечатанном конверте. Вскрытие конверта осуществляется на заседании Комиссии.</p>
6	<p>Требования к описанию участниками закупки поставляемого товара, который является предметом закупки, его функциональных характеристик (потребительских свойств), его количественных и качественных характеристик, требования к описанию участниками закупки выполняемой работы, оказываемой услуги, которые являются предметом закупки, их количественных и качественных характеристик;</p>	<p>Описание участниками закупки объекта закупки (предмета запроса цен), в том числе: функциональных, технических и качественных характеристик, эксплуатационных характеристик объекта закупки (при необходимости), размеров, требований к упаковке и отгрузке товара и иных показателей, связанных с определением соответствия товара (работ, услуг) потребностям заказчика, осуществляется в соответствии с требованиями к предмету контракта, указанными в документации.</p> <p>При описании цифровых показателей характеристик товара (работ, услуг), в том числе условий гарантийного обслуживания, не допускается применение понятий «не более», «не менее», за исключением случаев, если заказчиком при описании показателей товара предусмотрены в соответствующем разделе позиции, которые не имеют конкретных значений и указание их допустимо в сопровождении словами «не более», «не менее»</p>
7	<p>Место, условия и сроки (периоды) поставки товара, выполнение работ, оказания услуг</p>	<p>Место выполнения работ: в РТП-39 п.Ерино поселения Рязановское в г. Москве</p> <p>Условия: Работы осуществляются в соответствии с проектом договора.</p> <p>Срок выполнения работ: в течение 10 рабочих дней со дня заключения договора.</p>
8	<p>Сведения о начальной (максимальной) цене договора (цене лота), руб.</p>	<p>2 953 354,81 (Два миллиона девятьсот пятьдесят три тысячи триста пятьдесят четыре) рубля 81 коп.</p>
9	<p>Форма, сроки и порядок оплаты товара, услуг</p>	<p>Оплата осуществляется в безналичной форме в рублях Российской Федерации.</p> <p>- авансирование не предусмотрено;</p> <p>- оплата (100%) за фактически выполненную Работу по строительству объекта производится на основании подписанного Сторонами Акта сдачи-приемки выполненной работы, в срок не позднее 90 календарных дней с момента ввода объекта в эксплуатацию.</p>
10	<p>Порядок формирования цены договора (цены лота) (с учетом или без учета расходов на перевозку, страхование, уплату таможенных пошлин, налогов и других обязательных платежей)</p>	<p>В цену договора включены: стоимость работы, налогов, включая НДС, сборов и другие обязательные платежи, а также расходы на проектные работы, согласования, коэффициенты дефляции и зимнего удорожания, расходы, связанные со сдачей и вводом объекта в эксплуатацию. Подрядчик не вправе требовать от Заказчика возмещения каких-либо дополнительных затрат.</p>

11	<p>Порядок, место, дата начала и дата окончания срока подачи заявок</p>	<p>ОАО «РСП» Московская область, г/о Подольск, п. Кузнечики, Октябрьский мост, д.8А с 01 июня 2016 года по 07 июня 2016 года 10:00 (время московское)</p>
12	<p>Требования к участникам закупки</p>	<p>К участникам предъявляются следующие требования:</p> <ul style="list-style-type: none"> - отсутствие в реестрах недобросовестных поставщиков согласно федеральным законам № 44-ФЗ от 05.04.2013 и № 223-ФЗ от 18.07.2011г.; - соответствие участников закупки требованиям, устанавливаемым в соответствии с законодательством РФ к лицам, осуществляющим поставки товаров, выполнение работ, оказание услуг, являющихся предметом закупки: Приказ Минрегиона РФ от 30.12.2009 N 624 - наличие свидетельства СРО на выполнение следующих видов работ: III. Пусконаладочные работы: 24.4. Пусконаладочные работы силовых и измерительных трансформаторов, 24.5. Пусконаладочные работы коммутационных аппаратов, 24.6. Пусконаладочные работы устройств релейной защиты. - не проведение ликвидации участника закупки – юридического лица и отсутствие решения арбитражного суда о признании участника закупки – юридического лица, индивидуального предпринимателя банкротом и об открытии конкурсного производства; - не приостановление деятельности участника закупки в порядке, предусмотренном КоАП РФ, на день подачи заявки на участие в закупке; - Отсутствие у участника закупки недоимки по налогам, сборам, задолженности по иным обязательным платежам в бюджеты бюджетной системы Российской Федерации (за исключением сумм, на которые предоставлены отсрочка, рассрочка, инвестиционный налоговый кредит в соответствии с законодательством Российской Федерации о налогах и сборах, которые реструктурированы в соответствии с законодательством Российской Федерации, по которым имеется вступившее в законную силу решение суда о признании обязанности заявителя по уплате этих сумм исполненной или которые признаны безнадежными к взысканию в соответствии с законодательством Российской Федерации о налогах и сборах) за прошедший календарный год, размер которых превышает двадцать пять процентов балансовой стоимости активов участника закупки по данным бухгалтерской отчетности за последний отчетный период. Участник закупки считается соответствующим установленному требованию в случае, если им подано заявление об обжаловании указанных недоимки, задолженности и решение по такому заявлению на дату рассмотрения заявки на участие в закупке не принято. - наличие в штате (или на основе договоров гражданско-правового характера) не менее 3-х специалистов по работе с высоковольтным оборудованием (до и свыше 1000 В) в соответствии с Межотраслевыми правилами по охране труда (правилами безопасности) при эксплуатации электроустановок, утвержденным Приказом Минэнерго России от 27 декабря 2001 г. № 163 с опытом работы данных специалистов в указанной области не менее 2-х лет. Для подтверждения наличия в штате таких работников должны быть представлены следующие документы: копии трудовых договоров, копии удостоверений о допуске к работе в электроустановках, копии трудовых книжек. <p>Несоответствие Участника закупки и/или заявки Участника закупки требованиям документации о запросе цен является основанием для отклонения заявки Участника закупки. Отклоненные заявки не</p>

		<p>подлежат оценке и сопоставлению.</p> <p>-Наличие зарегистрированной электроизмерительной лаборатории.</p>
13	<p>Перечень документов, представляемых участниками в составе заявки на участие для подтверждения их соответствия установленным требованиям</p>	<p>Заявка на участие в запросе цен должна содержать следующие сведения:</p> <ul style="list-style-type: none"> - наименование, сведения об организационно-правовой форме, о месте нахождения, почтовый адрес (для юридического лица), фамилия, имя, отчество(при наличии), паспортные данные, сведения о месте жительства (для физического лица), номер контактного телефона, адрес электронной почты участника закупки(при их наличии); - идентификационный номер налогоплательщика; - согласие участника закупки исполнить условия договора, указанные в извещении о проведении запроса цен; - цена товара, работы, услуги с указанием сведений о включенных или не включенных в нее расходах (расходы на перевозку, страхование, уплату таможенных пошлин, налогов, сборов и другие обязательные платежи); - копии документов, подтверждающих соответствие участника закупки требованиям, установленным в извещении о проведении запроса цен; - документы, подтверждающие внесение денежных средств в качестве обеспечения заявки на участие в запросе цен, в случае, если в извещении о проведении запроса цен содержится указание на требование обеспечения такой заявки (платежное поручение, подтверждающее перечисление денежных средств в качестве обеспечения заявки на участие в запросе цен, или копия такого поручения); - по желанию участника иные сведения.
14	<p>Место и дата рассмотрения предложений участников закупки и подведения итогов закупки</p>	<p>г/о Подольск, п. Кузнечики, Октябрьский мост, д.8А 08 июня 2016 года в 10:00</p>
15	<p>Место и срок размещения протокола подведения итогов Запроса цен</p>	<p>Общероссийский официальный сайт http://zakupki.gov.ru, и официальный сайт ОАО «РСП» rsp-podolsk.ru до 11 июня 2016 года</p>
16	<p>Размер обеспечения заявки</p>	<p>обеспечение заявки на участие в запросе цен установлено в размере 15% от начальной (максимальной) цены договора и составляет 443 003,22 (Четыреста сорок три тысячи три) рубля 22 коп.</p> <p>Порядок внесения денежных средств в качестве обеспечения заявки на участие в запросе цен:</p> <p>Документом, подтверждающим внесение денежных средств в качестве обеспечения заявки на участие в запросе цен, является платежное поручение, подтверждающее перечисление денежных средств в качестве обеспечения заявки на участие в запросе цен, или копия такого поручения.</p> <p>В поле «Назначение платежа» платежного поручения, указать назначения платежа (обеспечение заявки на участие в запросе цен), Реквизиты для перечисления на счет ИНН 5074114756 КПП 507401001 ПАО БАНК «ВОЗРОЖДЕНИЕ» г. Москва БИК 044525181 р/с 40702810204000141396 к/с 30101810900000000181</p> <p>Все заявки на участие в запросе цен, в которых отсутствует документ (или копия такого документа), подтверждающий внесение денежные средства в качестве обеспечения заявки на участие в запросе цен, отклоняются как не соответствующие требованиям документации.</p>

		<p>Частичное внесение денежных средств в качестве обеспечения заявки на участие в запросе цен не допускается и приравнивается к его отсутствию.</p> <p>Перечисление (внесение) денежных средств в качестве обеспечения заявки на участие в запросе цен третьими лицами не допускается.</p> <p>Возврат обеспечения заявки участнику, подавшему заявку и не допущенному к участию в запросе цен, осуществляется в течение пяти рабочих дней со дня подписания протокола рассмотрения заявок.</p> <p>Возврат обеспечения заявки участнику, который участвовал в запросе цен, но не стал победителем, осуществляется в течение пяти рабочих дней со дня подписания протокола оценки и сопоставления заявок.</p> <p>Возврат обеспечения заявки победителю запроса цен, осуществляется в течение пяти рабочих дней со дня заключения с ним договора.</p> <p>Обеспечения исполнения договора, а также обеспечения исполнения гарантийных обязательств по договору не установлено</p>
17	Сведения о валюте, используемой для формирования цены договора и расчетов с поставщиками	Рубли РФ
18	Размер обеспечения исполнения договора, срок и порядок его предоставления	Не предусмотрено
19	Сведения о праве заказчика изменить количество товара, объем выполняемых работ	В соответствии с проектом договора
20	Перечень документов, подтверждающих соответствие товара, требованиям, установленным в соответствии с законодательством РФ, в случае, если в соответствии с законодательством РФ установлены требования к таким товарам, работам, услугам.	<ul style="list-style-type: none"> - Свидетельство СРО о допуске к видам работ, оказывающих влияние на безопасность объектов капитального строительства (в соответствии с п. 12 настоящей информационной карты/извещения); - Сертификаты соответствия на используемое оборудование и материалы; - Гарантийная документация.
21	Требования к сроку и (или) объему предоставления гарантий качества оказываемых услуг	В соответствии с проектом договора
22	Привлечение субподрядчиков (соисполнителей)	Не допускается
23	Срок подписания договора участником, обязанным заключить договор	Договор должен быть заключен Заказчиком не ранее десяти дней со дня размещения на Официальном сайте протокола рассмотрения и оценки заявок на участие в запросе цен и не позднее двадцати дней со дня подписания указанного протокола.
24	Сведения о возможности проведения переторжки и порядок её проведения	Не предусмотрено

25	Возможность отказа заказчика от проведения Запроса цен	Извещение об отказе от проведения запроса цен размещается не позднее, чем за три дня до даты окончания срока подачи заявок на участие в запросе цен в порядке, установленном для Официального размещения на Официальном сайте извещения о проведении запроса цен.
26	Формы, порядок, дата начала и дата окончания срока предоставления участникам закупки разъяснений положений документации о закупке	Разъяснение участникам закупки положений документации не предоставляется
27	Срок, место и порядок предоставления документации о закупке, размер, порядок и сроки внесения платы, взимаемой заказчиком за предоставление документации, если такая плата установлена заказчиком, за исключением случаев предоставления документации в форме электронного документа	Документация о закупке в виде электронного документа доступна для ознакомления на сайте http://zakupki.gov.ru с момента публикации настоящего извещения.

ТЕХНИЧЕСКОЕ ЗАДАНИЕ

До начала работ победитель обязан составить проектно-сметную документацию и согласовать её со всеми заинтересованными организациями.

№ п/п	Наименование работ и затрат	Единица измерения	Количество	Примечание
1	2	3	4	5
1	ТРАНСФОРМАТОР ДВУХОБОМОТОЧНЫЙ НАПРЯЖЕНИЕМ ДО 11 КВ, МОЩНОСТЬЮ МВА ДО 0,32	шт.	2	
2	ТРАНСФОРМАТОР ДВУХОБОМОТОЧНЫЙ НАПРЯЖЕНИЕМ ДО 11 КВ, МОЩНОСТЬЮ МВА ДО 1,6	шт.	2	
3	ОБСЛУЖИВАНИЕ МАСЛЯНЫХ ТРАНСФОРМАТОРОВ, МОЩНОСТЬ, ДО 40 КВА	шт.	2	
4	ОБСЛУЖИВАНИЕ МАСЛЯНЫХ ТРАНСФОРМАТОРОВ, МОЩНОСТЬ, ДО 1000 КВА	шт.	2	
5	ОБМОТКА ТРАНСФОРМАТОРА СИЛОВОГО	испытание	8	
6	ИСПЫТАНИЕ МАСЛА НА ПРОБОЙ	испытание	4	
7	ФАЗИРОВКА ЭЛЕКТРИЧЕСКОЙ ЛИНИИ ИЛИ ТРАНСФОРМАТОРА С СЕТЬЮ НАПРЯЖЕНИЕМ СВЫШЕ 1 КВ	фазировка	12	
8	ОБСЛУЖИВАНИЕ: ВЫКЛЮЧАТЕЛИ ВОЗДУШНЫЕ, ВЫКЛЮЧАТЕЛЬ, НАПРЯЖЕНИЕ 35 КВ, ТИП ВВУ	компл.	9	
9	ВЫКЛЮЧАТЕЛЬ ВОЗДУШНЫЙ С ВОЗДУХОПОЛНЕННЫМ ОТДЕЛИТЕЛЕМ НАПРЯЖЕНИЕМ КВ, ДО: 35	шт.	9	
10	СХЕМЫ УПРАВЛЕНИЯ ВОЗДУШНЫМИ ВЫКЛЮЧАТЕЛЯМИ, СХЕМА ВТОРИЧНОЙ КОММУТАЦИИ: АВТОМАТИЧЕСКОГО ВЫКЛЮЧАТЕЛЯ С МОТОРНЫМ ИЛИ СОЛЕНОИДНЫМ ПРИВОДОМ НАПРЯЖЕНИЕМ ДО 1 КВ: С МЕСТНЫМ УПРАВЛЕНИЕМ	схема	9	
11	КАБЕЛИ СИЛОВЫЕ НАПРЯЖЕНИЕМ ДО 10 КВ	испытание	15	
12	ОПРЕДЕЛЕНИЕ АКТИВНОГО СОПРОТИВЛЕНИЯ ИЛИ РАБОЧЕЙ ЭЛЕКТРИЧЕСКОЙ ЕМКОСТИ ЖИЛЫ КАБЕЛЯ НА НАПРЯЖЕНИИ ДО 35 КВ	измерение	45	
13	РАЗЪЕДИНИТЕЛЬ ТРЕХПОЛЮСНЫЙ НАПРЯЖЕНИЕМ КВ, ДО: 20	шт.	9	
14	СХЕМЫ ВТОРИЧНОЙ КОММУТАЦИИ РАЗЪЕДИНИТЕЛЯ, СХЕМА ВТОРИЧНОЙ КОММУТАЦИИ С ДИСТАНЦИОННЫМ УПРАВЛЕНИЕМ: С	схема	9	

	ОБЩИМ ПРИВОДОМ, НАПРЯЖЕНИЕ РАЗЪЕДИНИТЕЛЯ, КВ, ДО 20			
15	ВЫКЛЮЧАТЕЛЬ ТРЕХПОЛЮСНЫЙ: С МАКСИМАЛЬНОЙ ТОКОВОЙ ЗАЩИТОЙ ПРЯМОГО ДЕЙСТВИЯ, НОМИНАЛЬНЫЙ ТОК А, ДО: 1000	шт.	27	
16	ЗАМЕР ПОЛНОГО СОПРОТИВЛЕНИЯ ЦЕПИ "ФАЗА-НУЛЬ"	токоприемник	27	
17	ТРАНСФОРМАТОР ВЫНОСНОЙ С ТВЕРДОЙ ИЗОЛЯЦИЕЙ НАПРЯЖЕНИЕМ КВ, ДО: 11	шт.	18	
18	ТРАНСФОРМАТОР НУЛЕВОЙ ПОСЛЕДОВАТЕЛЬНОСТИ: С ПОДМАГНИЧИВАНИЕМ	шт.	4	
19	ОБМОТКА ТРАНСФОРМАТОРА ИЗМЕРИТЕЛЬНОГО ПЕРВИЧНАЯ	испытание	22	
20	ОБМОТКА ТРАНСФОРМАТОРА ИЗМЕРИТЕЛЬНОГО ВТОРИЧНАЯ	испытание	22	
21	ОБМОТКА ТРАНСФОРМАТОРА СИЛОВОГО	испытание	8	
22	ФАЗИРОВКА ЭЛЕКТРИЧЕСКОЙ ЛИНИИ ИЛИ ТРАНСФОРМАТОРА С СЕТЬЮ НАПРЯЖЕНИЕМ ДО 1 КВ	фазировка	76	
23	РУБИЛЬНИК, НОМИНАЛЬНЫЙ ТОК А, ДО: 2000	шт.	6	
24	РУБИЛЬНИК, НОМИНАЛЬНЫЙ ТОК А, ДО: 1000	шт.	12	
25	ИЗМЕРЕНИЕ СОПРОТИВЛЕНИЯ ИЗОЛЯЦИИ МЕГАОММЕТРОМ КАБЕЛЬНЫХ И ДРУГИХ ЛИНИЙ НАПРЯЖЕНИЕМ ДО 1 КВ, ПРЕДНАЗНАЧЕННЫХ ДЛЯ ПЕРЕДАЧИ ЭЛЕКТРОЭНЕРГИИ К РАСПРЕДЕЛИТЕЛЬНЫМ УСТРОЙСТВАМ, ЩИТАМ, ШКАФАМ И КОММУТАЦИОННЫМ АППАРАТАМ	измерение	19	
26	ИЗМЕРЕНИЕ СОПРОТИВЛЕНИЯ РАСТЕКАНИЮ ТОКА КОНТУРА С ДИАГОНАЛЬЮ ДО 20 М	измерение	1	
27	ОПРЕДЕЛЕНИЕ УДЕЛЬНОГО СОПРОТИВЛЕНИЯ ГРУНТА	измерение	1	
28	ПРОВЕРКА НАЛИЧИЯ ЦЕПИ МЕЖДУ ЗАЕМЛИТЕЛЯМИ И ЗАЕМЛЕННЫМИ ЭЛЕМЕНТАМИ	точка	30	
29	МАКСИМАЛЬНЫЕ ТОКОВЫЕ ЗАЩИТЫ (МТЗ), ЗАЩИТА ПРЯМОГО ДЕЙСТВИЯ С РЕЛЕ: ОДНИМ	компл.	9	
30	ЗАЩИТА ОТ ЗАМЫКАНИЯ НА "ЗЕМЛЮ" С РАБОТОЙ НА СИГНАЛ	компл.	9	

По завершении работ и сдаче объекта заказчику должны быть представлены следующие документы:

- Акт о выполнении технических условий;
- Акт осмотра электроустановки;
- Разрешение на допуск в эксплуатацию электроустановки;

- Записка о подаче напряжения энергосбытовой организацией;
- Записка о включении от вышестоящей сетевой организации;
- Акты скрытых работ;
- Исполнительный чертёж;
- Сертификаты на материалы и оборудование;
- Паспорта на новое оборудование.

**Раздел: ОБРАЗЦЫ ФОРМ ОСНОВНЫХ ДОКУМЕНТОВ, ВКЛЮЧАЕМЫХ В ЗАЯВКУ
НА УЧАСТИЕ В ЗАПРОСЕ ЦЕН**

Форма 1.

Фирменный бланк участника (по возможности)

« ___ » _____ 20__ года № _____

ЗАЯВКА НА УЧАСТИЕ В ЗАПРОСЕ ЦЕН

Изучив извещение о проведении запроса цен на выполнение работ по **ревизии, наладке оборудования и испытанию релейной защиты объектов электросетевого хозяйства** на Официальном сайте Единой информационной системы в сфере закупок <http://zakupki.gov.ru> документацию по проведению запроса цен, и принимая установленные в них требования и условия запроса цен,

(наименование участника запроса цен с указанием организационно-правовой формы)

зарегистрированное по адресу _____,
(юридический адрес претендента на участие в запросе цен)

согласны исполнить условия договора на: выполнение работ по **ревизии, наладке оборудования и испытанию релейной защиты в РТП-39 п.Ерино поселения Рязановское в г. Москве**, указанные в извещении о проведении запроса цен, в соответствии с технико-коммерческим предложением, графиком выполнения работ, требованиями, установленными пунктом 7 раздела «Информационная карта запроса цен», и другими документами, являющимися неотъемлемыми приложениями к настоящей заявке на общую сумму _____ (_____) руб. ___ коп., в том числе НДС _____ (_____) руб. ___ коп.

Срок выполнения работ (оказании услуг): _____.

Цена товара, работы, услуги с указанием сведений о включенных или не включенных в нее расходах (В цену договора включены: стоимость работы, налогов, включая НДС, сборов и другие обязательные платежи, а также расходы на проектные работы, согласования, коэффициенты дефляции и зимнего удорожания, расходы, связанные со сдачей и вводом объекта в эксплуатацию. Подрядчик не вправе требовать от Заказчика возмещения каких-либо дополнительных затрат):

Настоящим подтверждаем, что _____ (наименование участника) соответствует требованиям предъявляемым к участникам закупки, в том числе:

- отсутствие в реестрах недобросовестных поставщиков согласно федеральным законам № 44-ФЗ от 05.04.2013 и № 223-ФЗ от 18.07.2011г.;
- соответствие участников закупки требованиям, устанавливаемым в соответствии с законодательством РФ к лицам, осуществляющим поставки товаров, выполнение работ, оказание услуг, являющихся предметом закупки: Приказ Минрегиона РФ от 30.12.2009 N 624
- наличие свидетельства СРО на выполнение следующих видов работ: III. Пусконаладочные работы: 24.4. Пусконаладочные работы силовых и измерительных трансформаторов, 24.5. Пусконаладочные работы коммутационных аппаратов, 24.6. Пусконаладочные работы устройств релейной защиты
- не проведение ликвидации участника закупки – юридического лица и отсутствие решения арбитражного суда о признании участника закупки – юридического лица, индивидуального предпринимателя банкротом и об открытии конкурсного производства;
- не приостановление деятельности участника закупки в порядке, предусмотренном КоАП РФ, на день подачи заявки на участие в закупке;
- Отсутствие у _____ (наименование участника) недоимки по налогам, сборам, задолженности по иным обязательным платежам в бюджеты бюджетной системы Российской Федерации (за исключением сумм, на которые предоставлены отсрочка, рассрочка, инвестиционный налоговый кредит в соответствии с законодательством Российской Федерации)

Федерации о налогах и сборах, которые реструктурированы в соответствии с законодательством Российской Федерации, по которым имеется вступившее в законную силу решение суда о признании обязанности заявителя по уплате этих сумм исполненной или которые признаны безнадежными к взысканию в соответствии с законодательством Российской Федерации о налогах и сборах) за прошедший календарный год, размер которых превышает двадцать пять процентов балансовой стоимости активов участника закупки по данным бухгалтерской отчетности за последний отчетный период.

- наличие в штате (или на основе договоров гражданско-правового характера) не менее 3-х специалистов по работе с высоковольтным оборудованием (до и свыше 1000 В) в соответствии с Межотраслевыми правилами по охране труда (правилами безопасности) при эксплуатации электроустановок, утвержденным Приказом Минэнерго России от 27 декабря 2001 г. № 163 с опытом работы данных специалистов в указанной области не менее 2-х лет. (копии трудовых договоров, копии удостоверений о допуске к работе в электроустановках, копии трудовых книжек прилагаются)

-Наличие зарегистрированной электроизмерительной лаборатории.

В случае признания нас победителем Запроса цен мы берем на себя обязательства подписать со своей стороны договор в соответствии с требованиями документации Запроса цен и условиями нашей заявки в течение 3 (трех) рабочих дней с даты получения от заказчика проекта договора и представить все подписанные экземпляры договора заказчику.

В случае, если нашей заявке будет присвоен второй номер, а победитель Запроса цен будет признан уклонившимся от заключения договора с заказчиком, мы обязуемся подписать данный договор в соответствии с требованиями документации Запроса цен и условиями нашей заявки.

В соответствии с инструкциями, полученными от Вас в документации Запроса цен, информация по сути нашей заявки представлена в следующих документах, которые являются неотъемлемой частью нашей заявки:

№ п/п	Наименование документа <i>[указываются документы, перечисленные в пункте 5 и 12 раздела «Информационная карта»]</i>	№ страницы	Число страниц
1.			
2.			
3.			
4.			
5.			
6.			
7.			

(Подпись уполномоченного представителя)

(ФИО и должность подписавшего)

М.П.

ИНСТРУКЦИИ ПО ЗАПОЛНЕНИЮ

1. Данные инструкции не следует воспроизводить в документах, подготовленных участником на участие в Запросе цен.

2. Заявку на участие в Запросе цен следует оформить на официальном бланке участника. Участник присваивает заявке дату и номер в соответствии с принятыми у него правилами документооборота.

3. Участник должен указать свое полное наименование (с указанием организационно-правовой формы) и юридический адрес.

Участник должен перечислить и указать объем каждого из прилагаемых к заявке документов, определяющих суть технико-коммерческого предложения участника Запроса цен.

Запрос цен на право заключения договора на _____

АНКЕТА УЧАСТНИКА ЗАПРОСА ЦЕН (Форма 2)

Участник Запроса цен: _____

№	Наименование	Сведения об участнике запроса цен
1.	Фирменное наименование (полное и сокращенное наименования организации либо Фамилия, имя, отчество (при наличии) участника – физического лица, в том числе зарегистрированного в качестве индивидуального предпринимателя)	
2.	Организационно - правовая форма	
3.	Свидетельство о внесении в Единый государственный реестр юридических лиц/индивидуальных предпринимателей (дата и номер, кем выдано) (по желанию участника) либо паспортные данные для участника, сведения о месте жительства – для физического лица	
4.	ИНН	
5.	Юридический адрес (страна, адрес)	
6.	Почтовый адрес (страна, адрес)	
7.	Фактическое местоположение (место нахождения)	
8.	Телефоны (с указанием кода города) (при наличии)	
9.	Факс (с указанием кода города) (при наличии)	
10.	Адрес электронной почты (при наличии)	

(Подпись уполномоченного представителя)

(ФИО и должность подписавшего)

М.П.

ИНСТРУКЦИИ ПО ЗАПОЛНЕНИЮ

1. Данные инструкции не следует воспроизводить в документах, подготовленных участником на участие в запросе цен.
2. Участник приводит номер и дату заявки, приложением к которой является данная анкета участника запроса цен.
3. Участник указывает свое фирменное наименование (в т.ч. организационно-правовую форму).
4. Заполненная участником анкета должна содержать все сведения, указанные в таблице. В случае отсутствия каких-либо данных указать слово «нет».

(ПРОЕКТ) ДОГОВОР N ____

г. Подольск

от «__» _____ 2016 г.

Открытое Акционерное Общество «Ремонтно-строительное предприятие», именуемое в дальнейшем **Заказчик**, в лице генерального директора Белевцева Александра Рудольфовича, действующего на основании Устава, с одной стороны, и _____ именуемое в дальнейшем **Подрядчик**, в лице _____, действующего на основании _____, с другой стороны, совместно именуемые в дальнейшем стороны, с соблюдением требований Федерального закона от 18.07.2011г. № 223-ФЗ «О закупках товаров, работ, услуг отдельными видами юридических лиц», на основании результатов размещения закупки путем проведения запроса цен (протокол № ____ от ____ 2016 г.), заключили настоящий договор на выполнение работ по **ревизии, наладке оборудования и испытанию релейной защиты объектов электросетевого хозяйства** о нижеследующем:

1. ПРЕДМЕТ ДОГОВОРА

1.1. По настоящему договору Заказчик поручает, а Подрядчик принимает на себя обязательство выполнить, согласно сметы, работы по капитальному ремонту на объектах Заказчика, а также провести все проектные работы и мероприятия по сдаче и подключению объектов электросетевого хозяйства.

1.2. Заказчик обязуется принять и оплатить следующую работу: **Ревизия, наладка оборудования и испытание релейной защиты в РТП-39 п.Ерино поселения Рязановское в г. Москве**

Объём и стоимость работ перечисляются в сметах и являются неотъемлемой частью настоящего договора (Приложение №1).

2. ЦЕНА ДОГОВОРА И ПОРЯДОК РАСЧЕТОВ

2.1. Цена договора составляет _____ (_____) руб., в том числе НДС (18 %) _____ руб. и является твердой.

В цену договора включены: стоимость работы, налогов, включая НДС, сборов и другие обязательные платежи, а также расходы на проектные работы, согласования, коэффициенты дефляции и зимнего удорожания, расходы, связанные со сдачей и вводом объекта в эксплуатацию. Подрядчик не вправе требовать от Заказчика возмещения каких-либо дополнительных затрат.

2.2. Окончательная оплата выполненных работ осуществляется Заказчиком после полного восстановления нарушенного благоустройства на месте проведения работ Подрядчиком.

2.3. Авансирование не предусмотрено

2.4. Оплата (100%) за фактически выполненную Работу по строительству объекта производится на основании подписанного Сторонами Акта сдачи-приемки выполненной работы, в срок не позднее 90 календарных дней с момента ввода объекта в эксплуатацию. Форма оплаты – безналичный расчет. Оплата по договору осуществляется в рублях Российской Федерации.

3. СРОКИ ИСПОЛНЕНИЯ ДОГОВОРА

3.1. Начало работ с момента заключения настоящего договора.

3.2. Окончание работ – в течение 10 рабочих дней со дня заключения договора.

3.3. Необходимость выполнения дополнительных работ, виды дополнительных работ, сроки их исполнения определяются Сторонами в дополнительном соглашении. Началом выполнения дополнительных работ является дата подписания Сторонами дополнительного соглашения.

3.4. Подрядчик несет ответственность за нарушение как начального, конечного, так и промежуточных сроков выполнения работы.

4. ОБЯЗАТЕЛЬСТВА СТОРОН.

4.1. Обязанности Подрядчика.

4.1.1. Выполнить работы предусмотренные Договором, передать исполнительную документацию Заказчику согласно требуемых норм и сдать результат выполненных работ Заказчику в сроки, установленные в разделе 3 настоящего Договора.

4.1.2. Гарантировать качество выполненных работ и их соответствие требованиям действующих ГОСТов

4.1.3. Перед началом, при производстве работ, а также по их окончании подрядчик обязан выполнить следующие условия договора:

1) До начала работ:

- разработать проектно-сметную документацию и согласовать её со всеми заинтересованными организациями, юридическими и физическими лицами;
- оформить акт допуска на включение электроустановки;
- оформить ордер на производство земляных работ.

2) Во время выполнения работ:

- Производить работы в полном соответствии с проектной документацией и действующими Строительными нормами и правилами.
- Обеспечить выполнение необходимых мероприятий по технике безопасности, охране окружающей среды и соблюдение правил санитарии во время проведения работ.
- Не передавать третьим лицам ни полностью, ни частично свои обязательства по настоящему Договору.
- Не использовать какие-либо вышеперечисленные документы или иную поступившую от Заказчика информацию, кроме как в целях реализации настоящего Договора, без предварительного письменного согласия Заказчика.
- Предоставлять копии ордеров на открытие и закрытие производства земляных работ из органов Технадзора.

3) По завершении работ и сдаче объекта заказчику должны быть представлены следующие документы:

- Акт о выполнении технических условий;
- Акт осмотра электроустановки;
- Разрешение на допуск в эксплуатацию электроустановки;
- Записка о подаче напряжения энергосбытовой организацией;
- Записка о включении от вышестоящей сетевой организации;
- Акты скрытых работ;
- Исполнительный чертёж;
- Сертификаты на материалы и оборудование;
- Паспорта на оборудование;

4.1.11. После окончания проведения земляных работ восстановить нарушенное благоустройство в полном объеме.

4.1.12. Выполнять в полном объеме все свои обязанности, предусмотренные в других разделах Договора.

4.2 Обязанности Заказчика.

4.2.1. Производить приемку выполненных работ в порядке, предусмотренном настоящим Договором.

4.2.2. Оплатить выполненные работы в размере, сроки и порядке, предусмотренным настоящим Договором.

4.2.3. Допускать в надлежащем порядке персонал Подрядчика к месту производства работ, создав все необходимые условия для выполнения данных работ.

4.2.4. Оказывать Подрядчику необходимое содействие в реализации Договора по вопросам, входящим в его компетенцию.

4.2.5. Выполнять в полном объеме все свои обязательства, предусмотренные в других разделах Договора.

4.3. Иные права и обязанности Сторон.

4.3.1. Иные права и обязанности Сторон вытекают из условий Договора и действующего законодательства Российской Федерации.

5. ПРОИЗВОДСТВО РАБОТ. ПОРЯДОК И СРОКИ СДАЧИ-ПРИЕМКИ РАБОТ

5.1. Стороны перед началом работ назначают своих представителей, ответственных за обеспечение проведения работ.

5.2. Представитель Заказчика производит технический надзор и контроль за качеством выполняемых работ.

5.3. Применяемые материалы, изделия и оборудование должны соответствовать соответствующим ГОСТам, СНИПам и прочим применимым стандартам.

5.4. Подрядчик обязан заблаговременно представлять представителю Заказчика данные о выбранных им материалах и оборудовании (включая соответствующие паспорта, сертификаты соответствия нормам РФ, сертификаты соответствия экологическим нормам), получать его одобрение на их применение и использование. В случае, если представитель Заказчика отклонил использование материалов или оборудования из-за их несоответствия стандартам качества или ранее одобренным образцам, Подрядчик обязан за свой счет и своими силами произвести их замену.

5.5. Подрядчик письменно за 3 (три) дня до начала приемки извещает представителя Заказчика о готовности отдельных этапов работ. Их готовность подтверждается двухсторонними актами промежуточной приемки работ.

5.6. Сдаче-приемке по Договору подлежат результаты всех работ, в том числе скрытых. Подрядчик вправе приступать к выполнению последующих работ только после приемки Заказчиком скрытых работ по акту освидетельствования.

5.7. Заказчик обязан в сроки, установленные п. 5.15 настоящего Договора с участием Подрядчика осмотреть и принять выполненную работу (ее результат), а при обнаружении отступлений от Договора, ухудшающих результат работы, или иных недостатков в работе немедленно заявить об этом Подрядчику.

5.8. Подрядчик, обнаруживший в ходе выполнения работ не учтенные в технической документации работы и в связи с этим необходимость проведения дополнительных работ и увеличения сметной стоимости работ, обязан сообщить об этом Заказчику.

5.9. При неполучении от Заказчика ответа на свое сообщение в течение 5(пяти) рабочих дней, Подрядчик обязан приостановить соответствующие работы.

5.10. В случае, если на любых стадиях выполнения работ будут обнаружены некачественно выполненные работы, представитель Заказчика составляет акт, а Подрядчик обязан своими силами и без увеличения цены Договора в кратчайший срок переделать эти работы для обеспечения их надлежащего качества и сдачи Заказчику.

5.11. Подрядчик должен представлять представителю Заказчика отчет о выполнении работ по каждому этапу.

5.12. Если при выполнении работ обнаруживаются препятствия к надлежащему исполнению Договора, каждая из сторон обязана принять все зависящие от нее разумные меры по устранению таких препятствий. Сторона, не исполнившая этой обязанности, утрачивает право на возмещение убытков, причиненных тем, что соответствующие препятствия не были устранены.

5.13. Сдача результата работ Подрядчиком и приемка его Заказчиком оформляются Актом сдачи-приемки выполненных работ (ф. КС-2), подписанным обеими сторонами. При отказе одной из сторон от подписания Акта в нем делается отметка об этом и акт подписывается другой стороной.

5.14. Подрядчик предоставляет Заказчику по факту выполненных работ справку о стоимости выполненных работ (ф. КС-3).

5.15. Заказчик обязуется принять выполненные и предъявленные Подрядчиком к сдаче работы и подписать Акт сдачи-приемки выполненных работ в течение 3-х(трех) календарных дней с момента его составления, либо направить Подрядчику мотивированный отказ с указанием причин, препятствующих подписанию Акта.

5.16. Заказчик обязан с участием Подрядчика проверить и принять проектно-сметную документацию, а при обнаружении отступлений от Договора, ухудшающих результат работы, или иных недостатков в работе немедленно заявить об этом Подрядчику.

5.17. Подрядчик обязуется также передать Заказчику вместе с результатом работы информацию, касающуюся эксплуатации или иного использования Заказчиком результата работ.

6. ОТВЕТСТВЕННОСТЬ СТОРОН

6.1. Сторона, не исполнившая или ненадлежащим образом исполнившая обязательства по настоящему договору, обязана возместить другой стороне причиненные таким неисполнением убытки.

6.2. В случае просрочки Подрядчиком обязательств, предусмотренных пунктом 3.2 настоящего договора, Подрядчик уплачивает Заказчику пеню в размере 0,1 % от стоимости не выполненных обязательств за каждый день просрочки.

6.3. Уплата неустойки не освобождает Подрядчика от обязанности устранения допущенных им нарушений.

6.4. Во всем остальном, что не предусмотрено договором стороны несут ответственность в соответствии с действующим законодательством РФ.

7. ОБСТОЯТЕЛЬСТВА НЕПРЕОДОЛИМОЙ СИЛЫ

7.1. Стороны освобождаются от ответственности за частичное или полное неисполнение своих обязательств по настоящему договору, если их исполнению препятствует чрезвычайное и непредотвратимое при данных условиях обстоятельство (непреодолимая сила).

7.2. При возникновении обстоятельств непреодолимой силы, препятствующих исполнению обязательств по настоящему договору одной из сторон, она обязана оповестить другую сторону не позднее 10 дней с момента возникновения таких обстоятельств, при этом срок выполнения обязательств по настоящему договору переносится соразмерно времени, в течение которого действовали такие обстоятельства.

8. СРОК ДЕЙСТВИЯ, ПОРЯДОК ИЗМЕНЕНИЯ И РАСТОРЖЕНИЯ ДОГОВОРА

8.1. Настоящий договор считается заключенным после подписания его Сторонами.

8.2. Договор действует до полного исполнения сторонами своих обязательств по настоящему договору или до расторжения настоящего договора.

8.3. Настоящий договор может быть изменен:

- по соглашению сторон, совершенному в письменной форме, за подписью уполномоченных лиц сторон;

При заключении дополнительного соглашения Заказчик должен соблюдать следующие принципы:

изменение предмета договора не допускается;

изменения ведут к обоснованному улучшению условий договора для Заказчика по сравнению с условиями текущей редакции договора и не ухудшают экономическую эффективность закупки;

изменяемые условия не были указаны в заявке, поданной для участия в закупке, или в документации о закупке и не ведут к ухудшению условий договора для заказчика

по сравнению с условиями текущей редакции договора и не ухудшают экономическую эффективность закупки.

8.4 В случае если у Заказчика, заключившего договор на оказание услуг технического заказчика, по выполнению проектно-изыскательских работ, строительно-монтажных работ, в процессе исполнения договора возникла потребность в увеличении объема работ, неразрывно связанных с тем же объектом, Заказчик вправе увеличить объем работ и стоимость договора в размере не более 30 (тридцати) процентов от цены договора с соблюдением при заключении дополнительного соглашения принципов, указанных в п. 8.3 Договора.

Если при исполнении договора подрядчик допускает невыполнение принятых им договорных обязательств, приведшее к неисполнению плановых показателей, Заказчик вправе в одностороннем порядке уменьшить объем работ, предусмотренный договором, и/или полностью расторгнуть договор и на оставшийся объем невыполненных работ выбрать иного подрядчика, используя любые способы закупок, предусмотренные Положением о закупке товаров, работ, услуг.

8.5. Договор может быть расторгнут Заказчиком в одностороннем порядке.

8.6. При расторжении договора в одностороннем порядке по вине подрядчика Заказчик вправе потребовать от подрядчика возмещения причиненных убытков.

8.7. Договор считается измененным или расторгнутым с момента получения одной стороной уведомления другой стороны об одностороннем отказе от исполнения договора полностью или частично.

9. РАЗРЕШЕНИЕ СПОРОВ

9.1. Все споры и разногласия, которые могут возникнуть между сторонами по вопросам, не нашедшим своего разрешения в тексте данного договора, будут разрешаться путем переговоров на основе действующего законодательства.

9.2. При неурегулировании в процессе переговоров спорных вопросов, споры разрешаются в Арбитражном суде в порядке, установленном действующим законодательством.

Приложения к договору:

Приложение № 1 (Смета).

10. АДРЕСА И БАНКОВСКИЕ РЕКВИЗИТЫ СТОРОН

ЗАКАЗЧИК:

ОАО «РСП»

142132, Московская область, г/о Подольск,

п. Кузнечики, Октябрьский мост, 8а

ИНН 5074114756 КПП 507401001

ПАО БАНК «ВОЗРОЖДЕНИЕ» г. Москва

р/с 40702810204000141396

к/с 301018109000000000181

БИК 044525181

ПОДРЯДЧИК:

11. ПОДПИСИ СТОРОН

ЗАКАЗЧИК:

Генеральный директор ОАО «РСП»

_____ А.Р.Белевцев

ПОДРЯДЧИК:

Смета

№ п/п	Наименование работ и затрат	Единица измерения	Количество	Сумма
1	2	3	4	5
1	ТРАНСФОРМАТОР ДВУХОБОМОТОЧНЫЙ НАПРЯЖЕНИЕМ ДО 11 КВ, МОЩНОСТЬЮ МВА ДО 0,32	шт.	2	
2	ТРАНСФОРМАТОР ДВУХОБОМОТОЧНЫЙ НАПРЯЖЕНИЕМ ДО 11 КВ, МОЩНОСТЬЮ МВА ДО 1,6	шт.	2	
3	ОБСЛУЖИВАНИЕ МАСЛЯНЫХ ТРАНСФОРМАТОРОВ, МОЩНОСТЬ, ДО 40 КВА	шт.	2	
4	ОБСЛУЖИВАНИЕ МАСЛЯНЫХ ТРАНСФОРМАТОРОВ, МОЩНОСТЬ, ДО 1000 КВА	шт.	2	
5	ОБМОТКА ТРАНСФОРМАТОРА СИЛОВОГО	испытание	8	
6	ИСПЫТАНИЕ МАСЛА НА ПРОБОЙ	испытание	4	
7	ФАЗИРОВКА ЭЛЕКТРИЧЕСКОЙ ЛИНИИ ИЛИ ТРАНСФОРМАТОРА С СЕТЬЮ НАПРЯЖЕНИЕМ СВЫШЕ 1 КВ	фазировка	12	
8	ОБСЛУЖИВАНИЕ: ВЫКЛЮЧАТЕЛИ ВОЗДУШНЫЕ, ВЫКЛЮЧАТЕЛЬ, НАПРЯЖЕНИЕ 35 КВ, ТИП ВВУ	компл.	9	
9	ВЫКЛЮЧАТЕЛЬ ВОЗДУШНЫЙ С ВОЗДУХОПОЛНЕННЫМ ОТДЕЛИТЕЛЕМ НАПРЯЖЕНИЕМ КВ, ДО: 35	шт.	9	
10	СХЕМЫ УПРАВЛЕНИЯ ВОЗДУШНЫМИ ВЫКЛЮЧАТЕЛЯМИ, СХЕМА ВТОРИЧНОЙ КОММУТАЦИИ: АВТОМАТИЧЕСКОГО ВЫКЛЮЧАТЕЛЯ С МОТОРНЫМ ИЛИ СОЛЕНОИДНЫМ ПРИВОДОМ НАПРЯЖЕНИЕМ ДО 1 КВ: С МЕСТНЫМ УПРАВЛЕНИЕМ	схема	9	
11	КАБЕЛИ СИЛОВЫЕ НАПРЯЖЕНИЕМ ДО 10 КВ	испытание	15	
12	ОПРЕДЕЛЕНИЕ АКТИВНОГО СОПРОТИВЛЕНИЯ ИЛИ РАБОЧЕЙ ЭЛЕКТРИЧЕСКОЙ ЕМКОСТИ ЖИЛЫ КАБЕЛЯ НА НАПРЯЖЕНИИ ДО 35 КВ	измерение	45	
13	РАЗЪЕДИНИТЕЛЬ ТРЕХПОЛЮСНЫЙ НАПРЯЖЕНИЕМ КВ, ДО: 20	шт.	9	
14	СХЕМЫ ВТОРИЧНОЙ КОММУТАЦИИ РАЗЪЕДИНИТЕЛЯ, СХЕМА ВТОРИЧНОЙ КОММУТАЦИИ С ДИСТАНЦИОННЫМ УПРАВЛЕНИЕМ: С ОБЩИМ ПРИВОДОМ, НАПРЯЖЕНИЕ РАЗЪЕДИНИТЕЛЯ, КВ, ДО 20	схема	9	
15	ВЫКЛЮЧАТЕЛЬ ТРЕХПОЛЮСНЫЙ: С МАКСИМАЛЬНОЙ ТОКОВОЙ ЗАЩИТОЙ ПРЯМОГО ДЕЙСТВИЯ, НОМИНАЛЬНЫЙ	шт.	27	

	ТОК А, ДО: 1000			
16	ЗАМЕР ПОЛНОГО СОПРОТИВЛЕНИЯ ЦЕПИ "ФАЗА-НУЛЬ"	токоприемник		27
17	ТРАНСФОРМАТОР ВЫНОСНОЙ С ТВЕРДОЙ ИЗОЛЯЦИЕЙ НАПРЯЖЕНИЕМ КВ, ДО: 11	шт.		18
18	ТРАНСФОРМАТОР НУЛЕВОЙ ПОСЛЕДОВАТЕЛЬНОСТИ: С ПОДМАГНИЧИВАНИЕМ	шт.		4
19	ОБМОТКА ТРАНСФОРМАТОРА ИЗМЕРИТЕЛЬНОГО ПЕРВИЧНАЯ	испытание		22
20	ОБМОТКА ТРАНСФОРМАТОРА ИЗМЕРИТЕЛЬНОГО ВТОРИЧНАЯ	испытание		22
21	ОБМОТКА ТРАНСФОРМАТОРА СИЛОВОГО	испытание		8
22	ФАЗИРОВКА ЭЛЕКТРИЧЕСКОЙ ЛИНИИ ИЛИ ТРАНСФОРМАТОРА С СЕТЬЮ НАПРЯЖЕНИЕМ ДО 1 КВ	фазировка		76
23	РУБИЛЬНИК, НОМИНАЛЬНЫЙ ТОК А, ДО: 2000	шт.		6
24	РУБИЛЬНИК, НОМИНАЛЬНЫЙ ТОК А, ДО: 1000	шт.		12
25	ИЗМЕРЕНИЕ СОПРОТИВЛЕНИЯ ИЗОЛЯЦИИ МЕГАОММЕТРОМ КАБЕЛЬНЫХ И ДРУГИХ ЛИНИЙ НАПРЯЖЕНИЕМ ДО 1 КВ, ПРЕДНАЗНАЧЕННЫХ ДЛЯ ПЕРЕДАЧИ ЭЛЕКТРОЭНЕРГИИ К РАСПРЕДЕЛИТЕЛЬНЫМ УСТРОЙСТВАМ, ЩИТАМ, ШКАФАМ И КОММУТАЦИОННЫМ АППАРАТАМ	измерение		19
26	ИЗМЕРЕНИЕ СОПРОТИВЛЕНИЯ РАСТЕКАНИЮ ТОКА КОНТУРА С ДИАГОНАЛЬЮ ДО 20 М	измерение		1
27	ОПРЕДЕЛЕНИЕ УДЕЛЬНОГО СОПРОТИВЛЕНИЯ ГРУНТА	измерение		1
28	ПРОВЕРКА НАЛИЧИЯ ЦЕПИ МЕЖДУ ЗАЕМЛИТЕЛЯМИ И ЗАЕМЛЕННЫМИ ЭЛЕМЕНТАМИ	точка		30
29	МАКСИМАЛЬНЫЕ ТОКОВЫЕ ЗАЩИТЫ (МТЗ), ЗАЩИТА ПРЯМОГО ДЕЙСТВИЯ С РЕЛЕ: ОДНИМ	компл.		9
30	ЗАЩИТА ОТ ЗАМЫКАНИЯ НА "ЗЕМЛЮ" С РАБОТОЙ НА СИГНАЛ	компл.		9

ЗАКАЗЧИК:

Генеральный директор ОАО «РСП»

_____ **А.Р.Белевцев**

ПОДРЯДЧИК:

Извещение о проведении закупки

(в редакции № 1 от 31.05.2016)

Номер извещения: 31603726412

Наименование закупки: Ревизия, наладка оборудования и испытание релейной защиты в РТП-39 п. Ерино

Способ проведения закупки: Запрос цен

Заказчик

Наименование организации: Открытое акционерное общество "Ремонтно-строительное предприятие"

Место нахождения: 142133, Московская, Октябрьский мост, дом 8А

Почтовый адрес: 142133, Московская, Подольский, Октябрьский мост, дом 8А

Контактная информация

Ф.И.О: Веденков Дмитрий

Адрес электронной почты: oaorsp@mail.ru

Телефон: +7 (496) 7658264

Факс: +7 (496) 7657400

Предмет договора

Лот №1

Сведения о позиции плана закупки: План закупки № 2150138236, позиция плана 385

Предмет договора: Ревизия, наладка оборудования и испытание релейной защиты в РТП-39 п. Ерино

Начальная (максимальная) цена договора: 2 953 354.81 Российский рубль

Информация о товаре, работе, услуге:

№	Классификация по ОКПД2	Классификация по ОКВЭД2	Ед. измерения	Количество (Объем)	Дополнительные сведения
1	33.14.11.000 Услуги по ремонту и техническому обслуживанию электродвигателей, генераторов, трансформаторов и распределительной и регулирующей аппаратуры для электричества	33.12 Ремонт машин и оборудования	—	—	

Место поставки товара, выполнения работ, оказания услуг для лота №1

Место поставки (адрес): п. Ерино, г. Москва

Требования к участникам закупки

Участники закупки должны отсутствовать в реестре недобросовестных поставщиков

Извещение о проведении закупки

Информация о документации по закупке

Срок предоставления документации:	с 01.06.2016 по 07.07.2016
Место предоставления документации:	Московская область, г/о Подольск, п. Кузнечики, Октябрьский мост, 8а
Порядок предоставления документации:	В соответствии с закупочной документацией
Официальный сайт, на котором размещена документация:	www.zakupki.gov.ru
Размер, порядок и сроки внесения платы за предоставление документации по закупке	
Размер платы:	Плата не требуется

Информация о порядке проведения закупки

Дата и время окончания подачи заявок (по местному времени):	07.06.2016 10:00
Рассмотрение заявок	
Дата и время (по местному времени):	08.06.2016 10:00
Место:	Московская область, г/о Подольск, п. Кузнечики, Октябрьский мост, 8а
Подведение итогов	
Дата и время (по местному времени):	08.06.2016 10:00
Место:	Московская область, г/о Подольск, п. Кузнечики, Октябрьский мост, 8а

Открытое Акционерное Общество «Ремонтно-строительное предприятие»

Адрес: 142132, Московская область, г/о Подольск, п. Кузнечики, Октябрьский мост, 8а
тел.: 8(4967) 65-82-64, 65-82-55, факс 65-74-00, электр. почта: oaorsp@mail.ru
ИНН 5074114756 КПП 507401001 р/с.40702810204000141396 в ПАО БАНК «ВОЗРОЖДЕНИЕ» г. Москва
БИК 044525181 кор./счет 30101810900000000181

ПРОТОКОЛ № 31603726412

РАССМОТРЕНИЯ И ОЦЕНКИ ЗАЯВОК ЗАПРОСА ЦЕН № 31603726412
НА ПРАВО ЗАКЛЮЧЕНИЯ ДОГОВОРА НА РЕВИЗИЮ, НАЛАДКУ ОБОРУДОВАНИЯ, ИСПЫТАНИЕ РЕЛЕЙНОЙ
ЗАЩИТЫ В РТП-39 п.Ерино

г. Подольск

«08» июня 2016 года

На заседании комиссии по рассмотрению заявок на участие в запросе цен присутствовали:

Председатель комиссии:	Бабаев С.А.
Члены комиссии:	Козишникова В.А. Назаренко А.Н. Мишкина З.И. Морозов А.Ю.
Секретарь комиссии:	Веденков Д.В.

В состав единой комиссии входит 6 человек. Заседание проводится в присутствии 5-ти членов комиссии. Кворум имеется. Комиссия правомочна.

Заказчик – Открытое Акционерное Общество «Ремонтно-строительное предприятие»

Сведения о заказчике – адрес: 142133, Московская область, г/о Подольск, п. Кузнечики, Октябрьский мост, 8а.
тел.: 8(4967) 65-82-64, 65-82-55, факс 65-74-00, электр. почта: oaorsp@mail.ru

Место, дата проведения процедуры – рассмотрение заявок на участие в запросе цен осуществлялось по адресу: Московская область, г/о Подольск, п. Кузнечики, Октябрьский мост, 8а.

Адрес официального сайта: <http://zakupki.gov.ru>

Заседание комиссии началось 08 июня 2016 г. в 10-00 по местному времени.

Предмет запроса цен – Ревизия, наладка оборудования, испытание релейной защиты в РТП-39 п. Ерино

Место выполнения работ – п. Ерино в г. Москве

Начальная цена договора – **2 953 354,81** (Два миллиона девятьсот пятьдесят три тысячи триста пятьдесят четыре) рубля 81 копейка.

На участие в запросе цен поступило: 4 (Четыре) заявки.

Номер заявки	Наименование участника	Предложенная сумма договора	Дата и время поступления заявки
1	ООО «ГРАД-ЭЛ»	2 684 868,01	03.06.2016 г. в 15:15
2	ООО «МАСТЕРСТРОЙ»	2 249 552,20	06.06.2016 г. в 08:00
3	ООО «СтройЛайн»	2 776 153,52	06.06.2016 г. в 08:05
4	ООО «ВЭлСи»	2 377 450,62	07.06.2016 г. в 08:00

По итогам рассмотрения заявок путем голосования принято решение о соответствии предъявляемым требованиям:

1. ООО «ГРАД-ЭЛ»

Члены комиссии	Ф.И.О.	«За» принятие решения	«Против» принятия решения
Председатель комиссии	Бабаев С.А.	за	
Члены комиссии:	Назаренко А.Н.	за	
	Козишникова В.А.	за	
	Мишкина З.И.	за	
	Морозов А.Ю.	за	

2. ООО «МАСТЕРСТРОЙ»

Члены комиссии	Ф.И.О.	«За» принятие решения	«Против» принятия решения
Председатель комиссии	Бабаев С.А.	за	
Члены комиссии:	Назаренко А.Н.	за	
	Козишникова В.А.	за	
	Мишкина З.И.	за	
	Морозов А.Ю.	за	

3. ООО «СтройЛайн»

Члены комиссии	Ф.И.О.	«За» принятие решения	«Против» принятия решения
Председатель комиссии	Бабаев С.А.	за	
Члены комиссии:	Назаренко А.Н.	за	
	Козишникова В.А.	за	
	Мишкина З.И.	за	
	Морозов А.Ю.	за	

4. ООО «ВЭЛСи»

Члены комиссии	Ф.И.О.	«За» принятие решения	«Против» принятия решения
Председатель комиссии	Бабаев С.А.	за	
Члены комиссии:	Назаренко А.Н.	за	
	Козишникова В.А.	за	
	Мишкина З.И.	за	
	Морозов А.Ю.	за	

По итогам рассмотрения заявок на участие в запросе цен путем голосования принято решение о признании победителем Общество с ограниченной ответственностью «МАСТЕРСТРОЙ»

Сведения о победителе запроса цен:

Полное фирменное наименование	Общество с ограниченной ответственностью «МАСТЕРСТРОЙ»
Сокращенное наименование	ООО «МАСТЕРСТРОЙ»
Сведения об организационно-правовой форме	Общество с ограниченной ответственностью
Сведения о месте нахождения	142191, г. Москва, г. Троицк, ул. Новостройка, д. 27/18, пом. 13, ком. 2
Почтовый адрес	142191, г. Москва, г. Троицк, ул. Новостройка, д. 27/18, пом. 13, ком. 2
Номер контактного телефона	7-929-9276216
ИНН	7751011577

Сведения об участнике, предложившем лучшую цену после победителя:

Полное фирменное наименование	Общество с ограниченной ответственностью «ВЭЛСи»
Сокращенное наименование	ООО «ВЭЛСи»
Сведения об организационно-правовой форме	Общество с ограниченной ответственностью
Сведения о месте нахождения	150040, РФ, г. Ярославль, ул. Победы, д.38/27, офис № 614

Почтовый адрес	660062, Красноярский край, г.Красноярск, а/я 8641
Номер контактного телефона	8-800-775-96-31
ИНН	2463214677

Заседание комиссии окончено 08 июня 2016 г. в 10 часов 00 минут по местному времени.
Протокол подписан присутствующими на заседании членами закупочной комиссии:

Председатель комиссии _____ Бабаев С.А.
(подпись)

Члены комиссии:

_____ Козишникова В.А.
(подпись)

_____ Назаренко А.Н.
(подпись)

_____ Мишкина З.И.
(подпись)

_____ Морозов А.Ю.
(подпись)

Секретарь комиссии: _____ Веденков Д.В.
(подпись)

«УТВЕРЖДАЮ»

Генеральный директор ОАО «РСП»

_____ А.Р.Белевцев

ДОКУМЕНТАЦИЯ ЗАПРОСА ЦЕН

**На право заключения договора на строительство
объектов электросетевого хозяйства
для Открытого акционерного общества
«Ремонтно-строительное предприятие»**

Подольск, 2016 г.

ПРИГЛАШЕНИЕ К УЧАСТИЮ В ЗАПРОСЕ ЦЕН

Настоящим приглашаются к участию в запросе цен, полная информация о котором указана в Разделе «Информационная карта запроса цен» настоящей документации, любые юридические лица независимо от организационно-правовой формы, формы собственности, места нахождения и места происхождения капитала, или любые физические лица, в том числе индивидуальные предприниматели.

Заинтересованные лица могут получить полный комплект документации запроса цен на Общероссийском официальном сайте <http://zakupki.gov.ru>, единой автоматизированной системе управления закупками <http://easuz.mosreg.ru/easuz223/> и официальном сайте ОАО «РСП» rsp-podolskrm.ru

Настоящая документация подготовлена в соответствии с Федеральным законом № 223-ФЗ, Положением о закупке, утвержденным в соответствии с Постановлением Правительства Московской области от 19.08.2014 № 666/31 «О мерах по реализации Федерального закона от 18.07.2011 № 223-ФЗ «О закупках товаров, работ, услуг отдельными видами юридических лиц» в Московской области» в редакции на дату размещения извещения о проведении закупки на Официальном сайте, а также иными нормативными правовыми актами, регулирующими отношения, связанные с осуществлением закупок, в целях повышения эффективности, результативности осуществления закупок товаров, работ, услуг.

В части, прямо не урегулированной законодательством Российской Федерации, проведение закупки регулируется настоящей Документацией.

Запрос цен

Под запросом цен понимается способ закупок, при котором информация о потребностях в товарах, работах, услугах для нужд Заказчика сообщается неограниченному кругу лиц путем размещения на Официальном сайте извещения о проведении запроса цен и победителем, в котором Комиссия признает участника закупки, предложившего наиболее низкую цену договора.

Запрос цен не является конкурсом либо аукционом. Таким образом, данный способ закупки не накладывает на Заказчика соответствующего объема гражданско-правовых обязательств по обязательному заключению договора с победителем запроса цен или иным его участником.

Заказчик, официально разместивший на Официальном сайте извещение о проведении запроса цен, вправе отказаться от его проведения. Извещение об отказе от проведения запроса цен размещается не позднее, чем за три дня до даты окончания срока подачи заявок на участие в запросе цен в порядке, установленном для Официального размещения на Официальном сайте извещения о проведении запроса цен.

Требования, предъявляемые к заявке на участие в запросе цен

Заявка на участие в запросе цен должна содержать следующие сведения:

наименование, сведения об организационно-правовой форме, о месте нахождения, почтовый адрес (для юридического лица), фамилия, имя, отчество(при наличии), паспортные данные, сведения о месте жительства (для физического лица), номер контактного телефона, адрес электронной почты участника закупки(при их наличии);

идентификационный номер налогоплательщика;

согласие участника закупки исполнить условия договора, указанные в извещении о проведении запроса цен и информационной карте запроса цен;

цена товара, работы, услуги с указанием сведений о включенных или не включенных в нее расходах (расходы на перевозку, страхование, уплату таможенных пошлин, налогов, сборов и другие обязательные платежи);

копии документов, подтверждающих соответствие участника закупки требованиям, установленным в извещении о проведении запроса цен и информационной карте запроса цен;

документы, подтверждающие внесение денежных средств в качестве обеспечения заявки на участие в запросе цен, в случае, если в извещении о проведении запроса цен содержится указание на требование обеспечения такой заявки (платежное поручение, подтверждающее перечисление денежных средств в качестве обеспечения заявки на участие в запросе цен, или копия такого поручения);

по желанию участника иные сведения.

Порядок подачи заявок на участие в запросе цен

Любой участник закупки, в том числе участник закупки, которому не направлялся запрос цен, вправе подать только одну заявку на участие в запросе цен, внесение изменений в которую не допускается.

Участник закупки, подавший заявку на участие в запросе цен, вправе отозвать заявку в любое время до окончания срока подачи заявок на участие в запросе цен. Порядок и срок отзыва заявок на участие в запросе цен устанавливается в извещении о проведении запроса цен.

Заявка на участие в запросе цен подается участником закупки Заказчику в письменной форме в срок, указанный в извещении о проведении запроса цен.

Заявка на участие в запросе цен, поданная в срок, указанный в извещении о проведении запроса цен, регистрируется Заказчиком в Журнале регистрации заявок на участие в запросе цен. По требованию участника закупки, подавшего заявку на участие в запросе цен, Заказчик выдает расписку в получении заявки на участие в запросе цен с указанием даты и времени ее получения.

Проведение переговоров между Заказчиком или Комиссией и участником закупки в отношении, поданной им заявки на участие в запросе цен не допускается.

Заявки на участие в запросе цен, поданные после дня окончания срока подачи заявок на участие в запросе цен, указанного в извещении о проведении запроса цен, не рассматриваются и в день их поступления возвращаются участникам закупки, подавшим такие заявки.

В случае если после дня окончания срока подачи заявок на участие в запросе цен подана только одна заявка, Заказчик продлевает срок подачи заявок на участие в запросе цен не менее чем на три рабочих дня и в течение не более одного рабочего дня после дня окончания срока подачи заявок на участие в запросе цен, размещает на Официальном сайте извещение о продлении срока подачи таких заявок. При этом заявка, поданная в срок, указанный в извещении о проведении запроса цен, вскрывается и рассматривается одновременно с заявками, поданными в срок, указанный в извещении о продлении срока подачи заявок на участие в запросе цен.

Заявка на участие в запросе цен подается в запечатанном конверте. Вскрытие конверта осуществляется на заседании Комиссии.

Рассмотрение и оценка заявок на участие в запросе цен

Комиссия в срок, не превышающий пяти рабочих дней, следующих за днем окончания срока подачи заявок на участие в запросе цен, рассматривает заявки на соответствие их требованиям, установленным в извещении о проведении запроса цен, и оценивает заявки на участие в запросе цен по критерию цена договора.

Победителем в проведении запроса цен признается участник закупки, подавший заявку на участие в запросе цен, которая отвечает всем требованиям, установленным в извещении о проведении запроса цен и в которой указана наиболее низкая цена товаров, работ, услуг. При предложении наиболее низкой цены товаров, работ, услуг несколькими участниками закупки победителем в проведении запроса цен признается участник закупки, заявка на участие в запросе цен которого поступила ранее заявок на участие в запросе цен других участников закупки.

Комиссия отклоняет заявки на участие в запросе цен, если они не соответствуют требованиям, установленным в извещении о проведении запроса цен, или предложенная в заявках на участие в запросе цен цена товаров, работ, услуг превышает начальную (максимальную) цену договора, указанную в извещении о проведении запроса цен.

Результаты рассмотрения и оценки заявок на участие в запросе цен оформляются протоколом, который подписывается всеми присутствующими на заседании членами Комиссии.

Протокол рассмотрения и оценки заявок на участие в запросе цен в течение трёх рабочих дней, следующих за днём его подписания, размещается Заказчиком на Официальном сайте.

Протокол рассмотрения и оценки заявок на участие в запросе цен составляется в одном экземпляре, который остается у Заказчика. Заказчик в течение трех рабочих дней со дня подписания указанного протокола передает победителю в проведении запроса цен проект договора, который составляется путем включения в него условий исполнения договора, предусмотренных извещением о проведении запроса цен, и цены, предложенной победителем запроса цен в заявке на участие в запросе цен.

В случае если победитель в проведении запроса цен в срок, указанный в извещении о проведении запроса цен, не представил Заказчику подписанный проект договора на условиях, указанных в поданной участником закупки, с которым заключается договор, заявке на участие в запросе цен на участие в запросе цен и в извещении о проведении запроса цен, а также обеспечение исполнения договора в случае, если Заказчиком было установлено требование обеспечения исполнения договора, такой победитель признается уклонившимся от заключения договора.

В случае, если победитель в проведении запроса цен признан уклонившимся от заключения договора, Заказчик вправе обратиться в суд с иском о требовании о понуждении

победителя в проведении запроса цен заключить договор, а также о возмещении убытков, причиненных уклонением от заключения договора, либо заключить договор с участником закупки, предложение о цене договора которого содержит лучшее условие по цене договора, следующее после предложенного победителем в проведении запроса цен условия, если цена договора не превышает начальную (максимальную) цену договора, указанную в извещении о проведении запроса цен. При этом заключение договора для указанных участников закупки является обязательным. В случае уклонения указанных участников закупки от заключения договора Заказчик вправе обратиться в суд с иском о требовании о понуждении таких участников закупки заключить договор, а также о возмещении убытков, причиненных уклонением от заключения договора, осуществить повторный запрос цен.

Договор должен быть заключен Заказчиком не ранее десяти дней со дня размещения на Официальном сайте протокола рассмотрения и оценки заявок на участие в запросе цен и не позднее двадцати дней со дня подписания указанного протокола.

Запрос цен признается несостоявшимся в случае если:

подана только одна заявка на участие в запросе цен и в результате продления срока подачи заявок на участие в запросе цен дополнительно не представлена ни одна заявка на участие в запросе цен;

не подано ни одной заявки на участие в запросе цен;

на основании результатов рассмотрения Комиссией заявок на участие в запросе цен принято решение об отклонении всех заявок на участие в запросе цен или на основании результатов рассмотрения Комиссией заявок на участие в запросе цен участников закупки принято решение о допуске к участию в запросе цен единственного участника закупки, из всех подавших заявки.

Договор заключается на условиях, предусмотренных извещением о проведении запроса цен, по цене, предложенной в заявке на участие в запросе цен победителя в проведении запроса цен или в заявке на участие в запросе цен участника закупки, с которым заключается договор в случае уклонения победителя в проведении запроса цен от заключения договора.

При заключении договора по результатам проведенной закупки по цене, сниженной победителем или участником закупки, с которым заключается договор, на 30 (тридцать) и более процентов от начальной (максимальной) цены закупки, обязательно представление таким победителем или участником закупки, с которым заключается договор, обоснования снижения цены договора. В случае непредставления такого обоснования, победитель или участник закупки, с которым заключается договор, признаются уклонившимся от заключения договора.

В случаях, если запрос цен признается несостоявшимся, Заказчик продлевает срок подачи заявок на участие в запросе цен на четыре рабочих дня и в течение одного рабочего дня после даты окончания срока подачи таких заявок размещает в единой информационной системе извещение о продлении срока подачи таких заявок; отказывается от проведения повторного запроса цен, в случае если утрачена потребность в закупке; объявляет о проведении повторного запроса цен. При этом Заказчик вправе изменить условия запроса цен.

ИНФОРМАЦИОННАЯ КАРТА ЗАПРОСА ЦЕН/ИЗВЕЩЕНИЕ

В Информационной карте запроса цен содержится информация для данной конкретной закупки, которая уточняет, разъясняет и дополняет положения настоящей документации.

При возникновении противоречия между положениями Общей части документации и части «Информационная карта запроса цен», применяются положения части «Информационная карта запроса цен».

№ п/п	Наименование пункта	Текст пояснений
1	Способ закупки	Запрос цен
2	Заказчик, юридический адрес, контактное лицо, телефон, факс, адрес электронной почты	<p>Заказчик: Открытое акционерное общество «Ремонтно-строительное предприятие» Юридический адрес: Московская область, Подольский район, п.Кузнечики, ул. Октябрьский мост, 8а Почтовый адрес: 142133, Московская область, Подольский район, п.Кузнечики, ул. Октябрьский мост, 8а Контактное лицо: Веденков Дмитрий Витальевич тел. (4967) 65-82-64 (112 – планово-экономическое отделение), Контактное лицо по техническим вопросам: Бабаев Сергей Александрович тел. (4967) 65-82-64 (114 – главный инженер) факс: (4967) 65-74-00 Адрес электронной почты: oaorsp@mail.ru</p>
3	Предмет договора с указанием количества поставляемого товара, объема выполняемых работ, оказываемых услуг.	<p>Строительство ВЛ-0,4кВ от ЗТП-312 до Храма п.Минзаг поселения Краснопахорское в г. Москве в соответствии с Техническим заданием (Приложение №1)</p>
4	Требования, установленные заказчиком, к качеству, техническим характеристикам товара, требования к их безопасности, к функциональным характеристикам товара, к размерам, упаковке, отгрузке товара и иные показатели, связанные с определением соответствия товара потребностям заказчика	<p>Требования к работам, услугам приводятся в приложении 1 к настоящему разделу «Техническое задание» /Соответствие требованиям, установленным действующим законодательством РФ.</p>
5	Требования к содержанию, форме, оформлению и составу заявки на участие в Запросе цен	<p>Заявка на участие в запросе цен должна содержать следующие сведения:</p> <ul style="list-style-type: none"> - наименование, сведения об организационно-правовой форме, о месте нахождения, почтовый адрес (для юридического лица), фамилия, имя, отчество(при наличии), паспортные данные, сведения о месте жительства (для физического лица), номер контактного телефона, адрес электронной почты участника закупки(при их наличии); - идентификационный номер налогоплательщика; - согласие участника закупки исполнить условия договора, указанные в извещении о проведении запроса цен; - цена товара, работы, услуги с указанием сведений о включенных или не включенных в нее расходах (расходы на перевозку, страхование, уплату таможенных пошлин, налогов, сборов и другие обязательные платежи); - копии документов, подтверждающих соответствие

		<p>участника закупки требованиям, установленным в извещении о проведении запроса цен;</p> <p>- документы, подтверждающие внесение денежных средств в качестве обеспечения заявки на участие в запросе цен, в случае, если в извещении о проведении запроса цен содержится указание на требование обеспечения такой заявки (платежное поручение, подтверждающее перечисление денежных средств в качестве обеспечения заявки на участие в запросе цен, или копия такого поручения);</p> <p>- по желанию участника иные сведения.</p> <p>Заявка на участие в запросе цен подается в запечатанном конверте. Вскрытие конверта осуществляется на заседании Комиссии.</p>
6	<p>Требования к описанию участниками закупки поставляемого товара, который является предметом закупки, его функциональных характеристик (потребительских свойств), его количественных и качественных характеристик, требования к описанию участниками закупки выполняемой работы, оказываемой услуги, которые являются предметом закупки, их количественных и качественных характеристик;</p>	<p>Описание участниками закупки объекта закупки (предмета запроса цен), в том числе: функциональных, технических и качественных характеристик, эксплуатационных характеристик объекта закупки (при необходимости), размеров, требований к упаковке и отгрузке товара и иных показателей, связанных с определением соответствия товара (работ, услуг) потребностям заказчика, осуществляется в соответствии с требованиями к предмету контракта, указанными в документации.</p> <p>При описании цифровых показателей характеристик товара (работ, услуг), в том числе условий гарантийного обслуживания, не допускается применение понятий «не более», «не менее», за исключением случаев, если заказчиком при описании показателей товара предусмотрены в соответствующем разделе позиции, которые не имеют конкретных значений и указание их допустимо в сопровождении словами «не более», «не менее»</p>
7	<p>Место, условия и сроки (периоды) поставки товара, выполнение работ, оказания услуг</p>	<p>Место выполнения работ: п.Минзаг поселения Краснопахорское в г. Москве</p> <p>Условия: Работы осуществляются в соответствии с проектом договора.</p> <p>Срок выполнения работ: до 15 июля 2016г</p>
8	<p>Сведения о начальной (максимальной) цене договора (цене лота), руб.</p>	<p>231 120,92 (Двести тридцать одна тысяча сто двадцать) рублей 92 коп.</p>
9	<p>Форма, сроки и порядок оплаты товара, услуг</p>	<p>Оплата осуществляется в безналичной форме</p> <p>- авансирование не предусмотрено;</p> <p>- оплата (100%) за фактически выполненную Работу по строительству объекта производится на основании подписанного Сторонами Акта сдачи-приемки выполненной работы, в срок не позднее 90 календарных дней с момента ввода объекта в эксплуатацию.</p>
10	<p>Порядок формирования цены договора (цены лота) (с учетом или без учета расходов на перевозку, страхование, уплату таможенных пошлин, налогов и других обязательных платежей)</p>	<p>В цену договора включены: стоимость работ, материалов, налогов, включая НДС, сборов и другие обязательные платежи, а также расходы на проектные работы, согласования, коэффициенты дефляции и зимнего удорожания, расходы, связанные со сдачей и вводом объекта в эксплуатацию. Подрядчик не вправе требовать от Заказчика возмещения каких-либо дополнительных затрат.</p>
11	<p>Место, дата начала и окончания срока подачи заявок</p>	<p>ОАО «РСП» Московская область, г/о Подольск, п. Кузнечики, Октябрьский мост, д.8А</p> <p>с 01 июня 2016 года по</p>

		07 июня 2016 года 10:00 (время московское)
12	Требования к участникам размещения заказа	<p>К участникам предъявляются следующие требования:</p> <ul style="list-style-type: none"> - отсутствие в реестрах недобросовестных поставщиков согласно федеральным законам № 94-ФЗ от 21.07.2005г., № 44-ФЗ от 05.04.2013 и № 223-ФЗ от 18.07.2011г.; - соответствие участников закупки требованиям, устанавливаемым в соответствии с законодательством РФ к лицам, осуществляющим поставки товаров, выполнение работ, оказание услуг, являющихся предметом закупки: Приказ Минрегиона РФ от 30.12.2009 N 624 - наличие свидетельства СРО на выполнение следующих видов работ: <ul style="list-style-type: none"> II. Виды работ по подготовке проектной документации: 5.3. Работы по подготовке проектов наружных сетей электроснабжения до 35 кВ включительно и их сооружений III. Виды работ по строительству, реконструкции и капитальному ремонту: 20.2. Устройство сетей электроснабжения напряжением до 35 кВ включительно, 24.4. Пусконаладочные работы силовых и измерительных трансформаторов - не проведение ликвидации участника закупки – юридического лица и отсутствие решения арбитражного суда о признании участника закупки – юридического лица, индивидуального предпринимателя банкротом и об открытии конкурсного производства; - не приостановление деятельности участника закупки в порядке, предусмотренном КоАП РФ, на день подачи заявки на участие в закупке; <ul style="list-style-type: none"> - наличие в штате (или на основе договоров гражданско-правового характера) не менее 3-х специалистов по работе с высоковольтным оборудованием (до и свыше 1000 В) в соответствии с Межотраслевыми правилами по охране труда (правилами безопасности) при эксплуатации электроустановок, утвержденным Приказом Минтруда России от 24.07.2013 г. №328н и с опытом работы данных специалистов в указанной области не менее 2-х лет. Для подтверждения наличия в штате таких работников должны быть представлены следующие документы: копии трудовых договоров, копии удостоверений о допуске к работе в электроустановках, копии трудовых книжек. <p>Несоответствие Участника закупки и/или заявки Участника закупки требованиям документации о запросе цен является основанием для отклонения заявки Участника закупки. Отклоненные заявки не подлежат оценке и сопоставлению.</p>
13	Документы, представляемые участником в составе заявки на участие для подтверждения их соответствия установленным требованиям	<p>Заявка на участие в запросе цен должна содержать следующие сведения:</p> <ul style="list-style-type: none"> - наименование, сведения об организационно-правовой форме, о месте нахождения, почтовый адрес (для юридического лица), фамилия, имя, отчество(при наличии), паспортные данные, сведения о месте жительства (для физического лица), номер контактного телефона, адрес электронной почты участника закупки(при их наличии); - идентификационный номер налогоплательщика; - согласие участника закупки исполнить условия договора, указанные в извещении о проведении запроса цен; - цена товара, работы, услуги с указанием сведений о включенных или не включенных в нее расходах (расходы на перевозку, страхование, уплату таможенных пошлин, налогов, сборов и другие обязательные платежи); - копии документов, подтверждающих соответствие участника закупки требованиям, установленным в извещении о проведении запроса цен;

		<p>- документы, подтверждающие внесение денежных средств в качестве обеспечения заявки на участие в запросе цен, в случае, если в извещении о проведении запроса цен содержится указание на требование обеспечения такой заявки (платежное поручение, подтверждающее перечисление денежных средств в качестве обеспечения заявки на участие в запросе цен, или копия такого поручения);</p> <p>- по желанию участника иные сведения.</p>
14	Место и дата рассмотрения предложений участников закупки и подведения итогов закупки	г/о Подольск, п. Кузнечики, Октябрьский мост, д.8А 08 июня 2016 года в 10:00
15	Место и срок размещения протокола подведения итогов Запроса цен	Общероссийский официальный сайт http://zakupki.gov.ru , и официальный сайт ОАО «РСП» rsp-podolsk.ru до 11 июня 2016 года
16	Размер обеспечения заявки	<p>обеспечение заявки на участие в запросе цен установлено в размере 15% от начальной (максимальной) цены договора и составляет 34 668,14 (Тридцать четыре тысячи шестьсот шестьдесят восемь) рублей 14 копеек.</p> <p>Порядок внесения денежных средств в качестве обеспечения заявки на участие в запросе цен:</p> <p>Документом, подтверждающим внесение денежных средств в качестве обеспечения заявки на участие в запросе цен, является платежное поручение, подтверждающее перечисление денежных средств в качестве обеспечения заявки на участие в запросе цен, или копия такого поручения.</p> <p>В поле «Назначение платежа» платежного поручения, указать назначения платежа (обеспечение заявки на участие в запросе цен), Реквизиты для перечисления на счет ИНН 5074114756 КПП 507401001 ПАО БАНК «ВОЗРОЖДЕНИЕ» г. Москва БИК 044525181 р/с 40702810204000141396 к/с 30101810900000000181</p> <p>Все заявки на участие в запросе цен, в которых отсутствует документ (или копия такого документа), подтверждающий внесение денежных средств в качестве обеспечения заявки на участие в запросе цен, отклоняются как не соответствующие требованиям документации.</p> <p>Частичное внесение денежных средств в качестве обеспечения заявки на участие в запросе цен не допускается и приравнивается к его отсутствию.</p> <p>Перечисление (внесение) денежных средств в качестве обеспечения заявки на участие в запросе цен третьими лицами не допускается.</p> <p>Возврат обеспечения заявки участнику, подавшему заявку и не допущенному к участию в запросе цен, осуществляется в течение пяти рабочих дней со дня подписания протокола рассмотрения и оценки заявок.</p> <p>Возврат обеспечения заявки участнику, который участвовал в запросе цен, но не стал победителем, осуществляется в течение пяти рабочих дней со дня подписания протокола рассмотрения и оценки заявок.</p> <p>Возврат обеспечения заявки победителю запроса цен, осуществляется в течение пяти рабочих дней со дня заключения с ним договора.</p> <p>Обеспечения исполнения договора, а также обеспечения исполнения гарантийных обязательств по договору не установлено</p>
17	Сведения о валюте,	Рубли РФ

	используемой для формирования цены договора и расчетов с поставщиками	
18	Размер обеспечения исполнения договора, срок и порядок его предоставления	Не предусмотрено
19	Сведения о праве заказчика изменить количество товара, объем выполняемых работ	В соответствии с проектом договора
20	Перечень документов, подтверждающих соответствие товара, требованиям, установленным в соответствии с законодательством РФ, в случае, если в соответствии с законодательством РФ установлены требования к таким товарам, работам, услугам.	<ul style="list-style-type: none"> - Свидетельство СРО о допуске к видам работ, оказывающих влияние на безопасность объектов капитального строительства (в соответствии с п. 12 настоящей информационной карты/извещения); - Сертификаты соответствия на используемое оборудование и материалы; - Гарантийная документация.
21	Требования к сроку и (или) объему предоставления гарантий качества оказываемых услуг	В соответствии с проектом договора
22	Привлечение субподрядчиков (соисполнителей)	Не допускается
23	Срок подписания договора участником, обязанным заключить договор	Договор должен быть заключен Заказчиком не ранее десяти дней со дня размещения на Официальном сайте протокола рассмотрения и оценки заявок на участие в запросе цен и не позднее двадцати дней со дня подписания указанного протокола.
24	Сведения о возможности проведения переторжки и порядок её проведения	Не предусмотрено
25	Возможность отказа заказчика от проведения Запроса цен	Извещение об отказе от проведения запроса цен размещается не позднее, чем за три дня до даты окончания срока подачи заявок на участие в запросе цен в порядке, установленном для Официального размещения на Официальном сайте извещения о проведении запроса цен.
26	Формы, порядок, дата начала и дата окончания срока предоставления участникам закупки разъяснений положений документации о закупке	Разъяснение участникам закупки положений документации не предоставляется
27	Срок, место и порядок предоставления документации о закупке, размер, порядок и сроки внесения платы, взимаемой заказчиком за предоставление документации, если такая плата установлена	Документация о закупке в виде электронного документа доступна для ознакомления на сайте http://zakupki.gov.ru с момента публикации настоящего извещения.

	заказчиком, за исключением случаев предоставления документации в форме электронного документа	
--	---	--

Приложение №1
к информационной карте запроса цен

ТЕХНИЧЕСКОЕ ЗАДАНИЕ

До начала работ победитель обязан составить проектно-сметную документацию и согласовать её со всеми заинтересованными организациями.



№ п/п	Наименование работ и затрат	Единица измерения	Количество	Примечание
1	2	3	4	5
Раздел: Монтажные работы				
1	ТРАНСПОРТЕРЫ ДЛЯ ПЕРЕВОЗКИ ОПОР И МАТЕРИАЛОВ	маш.-ч	2	
2	УСТАНОВКА ОПОР ВЛ 0.38-10 КВ ВЛ 0,38,6-10 КВ ОДНОСТОЕЧНЫХ	опора	3	
3	МОНТАЖ САМОНЕСУЩИХ ИЗОЛИРОВАННЫХ ПРОВОДОВ (СИП)	км	0,235	
4	УСТАНОВКА ОТВЕТВИТЕЛЬНЫХ ЗАЖИМОВ ДЛЯ СИП	шт.	56	
5	ТРУБЫ ВИНИПЛАСТОВЫЕ ПО УСТАНОВЛЕННЫМ КОНСТРУКЦИЯМ, С КРЕПЛЕНИЕМ СКОБАМИ, ВНУТРЕННИЙ ДИАМЕТР, ММ, ДО: 50	100 м	0,05	
6	ЗАТЯГИВАНИЕ ПРОВОДОВ И КАБЕЛЕЙ В ПРОЛОЖЕННЫЕ ТРУБЫ И МЕТАЛЛИЧЕСКИЕ РУКАВА, ПРОВОД ПЕРВЫЙ ОДНОЖИЛЬНЫЙ ИЛИ МНОГОЖИЛЬНЫЙ В ОБЩЕЙ ОПЛЕТКЕ, СУММАРНОЕ СЕЧЕНИЕ: ДО 70 ММ ²	100 м	0,05	
7	ЗАЕМЛИТЕЛИ ВЕРТИКАЛЬНЫЕ, ИЗ СТАЛИ УГЛОВОЙ, РАЗМЕР: 50X50X5 ММ	10 шт.	0,1	
Раздел: Материалы				
1	ОПОРА ОСВЕЩЕНИЯ, МАРКА СВ-95 (3 шт)	м3	0,9	
2	ПРОВОДА САМОНЕСУЩИЕ ИЗОЛИРОВАННЫЕ, МАРКА СИП-2, ЧИСЛО ЖИЛ И СЕЧЕНИЕ, ММ ² : 3 X50+54,6	км	0,251	
3	КРОНШТЕЙНЫ ДЛЯ КРЕПЛЕНИЯ АНКЕРНЫХ ЗАЖИМОВ, ТИП CS 10.3	шт.	8	
4	ЗАЖИМЫ ОТВЕТВИТЕЛЬНЫЕ, ТИП Р 645	шт.	24	
5	ЗАЖИМЫ, ТИП РС 481	шт.	2	
6	ЗАЖИМЫ АНКЕРНЫЕ, ТИП РА 1500	шт.	12	
7	КОМПЛЕКТЫ ПРОМЕЖУТОЧНОЙ ПОДВЕСКИ, ТИП ES 1500	шт.	6	





9	НАКОНЕЧНИКИ ГЕРМЕТИЧНЫЕ ИЗОЛИРОВАННЫЕ ПОД ОПРЕССОВКУ С МЕДНОЙ КЛЕММОЙ (БИМЕТАЛЛИЧЕСКИЕ), ТИП СРТАУ 50	шт.	4	
10	ТРУБЫ ЭЛЕКТРОТЕХНИЧЕСКИЕ ГОФРИРОВАННЫЕ, НАРУЖНЫЙ ДИАМЕТР 50 ММ	м	5	
11	ЛЕНТА КРЕПЛЕНИЯ НЕРЖАВЕЮЩАЯ, ТИП F 207	м	20	
12	СКРЕПЫ ДЛЯ ЛЕНТЫ, ТИП NS 20	100 шт.	0,2	
13	ХОМУТ КРЕПЛЕНИЯ Е 778	шт.	25	
14	СТАЛЬ УГЛОВАЯ РАВНОПОЛОЧНАЯ ОБЩЕГО НАЗНАЧЕНИЯ, МАРКА СТО, ШИРИНА ПОЛКИ 35-70 ММ	т	0,011	
Раздел: Пусконаладочные работы				
1	ФАЗИРОВКА ЭЛЕКТРИЧЕСКОЙ ЛИНИИ ИЛИ ТРАНСФОРМАТОРА С СЕТЬЮ НАПРЯЖЕНИЕМ ДО 1 КВ	фазировка	1	
2	ИЗМЕРЕНИЕ СОПРОТИВЛЕНИЯ ИЗОЛЯЦИИ МЕГАОММЕТРОМ КАБЕЛЬНЫХ И ДРУГИХ ЛИНИЙ НАПРЯЖЕНИЕМ ДО 1 КВ, ПРЕДНАЗНАЧЕННЫХ ДЛЯ ПЕРЕДАЧИ ЭЛЕКТРОЭНЕРГИИ К РАСПРЕДЕЛИТЕЛЬНЫМ УСТРОЙСТВАМ, ЩИТАМ, ШКАФАМ И КОММУТАЦИОННЫМ АППАРАТАМ	измерение	4	
3	ИЗМЕРЕНИЕ СОПРОТИВЛЕНИЯ РАСТЕКАНИЮ ТОКА ЗАЗЕМЛИТЕЛЯ	измерение	1	
4	ИЗМЕРЕНИЕ СОПРОТИВЛЕНИЯ РАСТЕКАНИЮ ТОКА КОНТУРА С ДИАГОНАЛЬЮ ДО 20 М	измерение	1	
5	ОПРЕДЕЛЕНИЕ УДЕЛЬНОГО СОПРОТИВЛЕНИЯ ГРУНТА	измерение	1	
6	ПРОВЕРКА НАЛИЧИЯ ЦЕПИ МЕЖДУ ЗАЗЕМЛИТЕЛЯМИ И ЗАЗЕМЛЕННЫМИ ЭЛЕМЕНТАМИ	точка	1	

По завершении работ и сдаче объекта заказчику должны быть представлены следующие документы:

- Акт о выполнении технических условий;
- Акт разграничения балансовой принадлежности и эксплуатационной ответственности;
- Акт о технологическом присоединении;
- Акт осмотра электроустановки;
- Разрешение на допуск в эксплуатацию электроустановки;
- Записка о подаче напряжения энергосбытовой организацией;
- Записка о включении от вышестоящей сетевой организации;
- Акты скрытых работ;
- Исполнительный чертёж;
- Сертификаты на материалы и оборудование;
- Паспорта на оборудование.

Требуемые характеристики материалов к техническому заданию

№	Наименование материала	Требуемые характеристики
1	ОПОРА ОСВЕЩЕНИЯ	Опоры широко применяется для построения воздушных ЛЭП. Изготавливаются из тяжелого бетона, обладающего классом по прочности на сжатие В30. В качестве напряженной арматуры используется сталь класса Ат-У диаметром 12 мм. Стойки опоры должны обладать закладными изделиями для крепежа конструкций и для присоединения деталей заземления. Длина 9,5 м, масса 0,8тн, объем 0,3м3
2	ПРОВОДА САМОНЕСУЩИЕ ИЗОЛИРОВАННЫЕ, ЧИСЛО ЖИЛ И СЕЧЕНИЕ, ММ2: 3 X50+54,6	Силовой провод сечением 3x50 + 1x54,6 соответствует требованиям ГОСТ Р 52373-2005 и предназначен для передачи и распределения электрической энергии в стационарных установках номинальное переменное напряжение 0,66 / 1,0 кВ , номинальной частотой 50 Гц для магистралей воздушных линий электропередачи (ВЛ) и линейных ответвлений от ВЛ. Фазные токопроводящие жилы: Числои номин.сечениежил, мм ² - 3 x 50, Числопроволокв жиле - 7шт. Толщинаизоляция -1,5мм ² Нулевая несущая жила: Число и номин.сечениежил, мм ² - 1x 54,6 Числопроволок в жиле - 7шт. Толщина изоляция -1,5мм ² Материал жилы – алюминий. Допустимый ток нагрузки 195А, номинальный диаметр по скрутке 30,7 мм, масса провода 750кг/км.
3	КРОНШТЕЙН АНКЕРНЫЙ	 Анкерный кронштейн обеспечивает крепление одного или двух анкерных зажимов для магистральных СИП. Монтируется на опоры или по стенам зданий. Кронштейн представляет собой моноблок из сплава алюминия с высокой механической прочностью. Обладает высокой устойчивостью к коррозии. Крепление осуществляется двумя болтами диаметром 14 или 16 мм или при помощи двух полос металлической лентыв один оборот вокруг опоры и двух скреп. Кронштейн может крепиться одним болтом
4	ЗАЖИМЫ ОТВЕТВИТЕЛЬНЫЕ	 Зажим ответвительный применяется для соединения СИП магистрали сечением 6-150 мм ² с изолированными жилами ответвлений сечением 4-35 мм ² (медь или алюминий)
5	ЗАЖИМЫ ОТВЕТВИТЕЛЬНЫЕ	 Зажим ответвительный используется для подключения измерителя напряжения, закорачивания и защитного заземления (устанавливаются в начале и в конце линии). Устанавливается на токопроводящих и нулевой жилах на

		<p>весь срок службы линии. Обеспечивает надежное заземление в комплекте со штатным устройством М6D и МаТ.</p> <p>Изоляция зажима испытана напряжением 6 кВ (в течение 1 мин в воде).</p> <p>Контроль над усилием затяжки болтов осуществляется применением срывной головки.</p> <p>Корпус зажима находится в открытом положении, позволяющем свободно размещать провод при монтаже.</p> <p>Встроенный адаптер снабжен маркировкой 1,2,3,N.</p>
6	ЗАЖИМЫ АНКЕРНЫЕ	 <p>Зажимы анкерные предназначены для крепления изолированной нулевой несущей жилы на конечных и угловых опорах, а также промежуточных опорах. Корпус выполнен из алюминиевого сплава, что обеспечивает высокую надежность зажима и его устойчивость к механическим воздействиям.</p> <p>Клиновидная вставка выполнена из изоляционного материала для защиты нулевой жилы двойной изоляцией. Тросик имеет термопластиковую накладку, защищающую его от износа при креплении на кронштейне.</p> <p>Зажимы рассчитаны на монтаж и эксплуатацию при низких температурах.</p> <p>Зажимы отличаются высокой прочностью, устойчивостью к коррозии, компактны.</p> <p>Установка зажимов производится без инструментов.</p>
7	КОМПЛЕКТЫ ПРОМЕЖУТОЧНОЙ ПОДВЕСКИ	 <p>Комплект промежуточной подвески используется для подвески СИП на промежуточных опорах и обеспечивает габаритные размеры ВЛ в пролетах. Возможно применение на угловых опорах ВЛИ при углах до 90°.</p> <p>Комплект промежуточной подвески разборный, возможна поставка поддерживающего зажима без кронштейна</p>
8	ЛЕНТА КРЕПЛЕНИЯ НЕРЖАВЕЮЩАЯ	 <p>Металлическая лента предназначена для крепления анкерных и подвесных кронштейнов в один оборот вокруг опоры, на опорах связи, воздушных линий электропередачи различного класса напряжений, элементах зданий и сооружений. Изготовлена из коррозионно-стойкой стали с обработанной кромкой, обладает повышенной гибкостью, что значительно облегчает фиксацию ленты на опоре при помощи скрепы.</p> <p>Поставляется в пластмассовой коробке на кассете по 50 м., ширина 20 мм.</p>
9	СКРЕПЫ ДЛЯ ЛЕНТЫ	 <p>Скрепа используется для фиксации ленты из нержавеющей стали на анкерных и промежуточных опорах. Размер 20 мм.</p>

10	ХОМУТ КРЕПЛЕНИЯ Е 778	 <p>Стяжные хомуты используются для бандажирования пучков проводов СИП. Все хомуты легко монтируются и обеспечивают легкую стяжку жил без использования специального инструмента. Устойчивы к солнечному ультрафиолету, озону и т.д. Температура плавления: 260°C. Диаметр 10-45 мм, ширина 8 мм, длина 175 мм.</p>
11	СТАЛЬ УГЛОВАЯ	<p>Сталь угловая равнополочная общего назначения. Ширина полки 35-70мм</p>

**Раздел: ОБРАЗЦЫ ФОРМ ОСНОВНЫХ ДОКУМЕНТОВ, ВКЛЮЧАЕМЫХ В ЗАЯВКУ
НА УЧАСТИЕ В ЗАПРОСЕ ЦЕН**

Форма 1.

Фирменный бланк участника

« ___ » _____ 20__ года № _____

ЗАЯВКА НА УЧАСТИЕ В ЗАПРОСЕ ЦЕН

Изучив извещение о проведении запроса цен на выполнение работ по **строительству объектов электросетевого хозяйства** на Общероссийском официальном сайте <http://zakupki.gov.ru> документацию по проведению запроса цен, и принимая установленные в них требования и условия запроса цен,

(полное наименование участника в запросе цен)

зарегистрированное по адресу _____

(юридический адрес участника в запросе цен)

согласны исполнить условия договора на выполнение работ по **строительству ВЛ-0,4кВ от ЗТП-312 до Храма п.Минзаг поселения Краснопахорское в г. Москве** указанные в извещении о проведении запроса цен, на общую сумму _____ (_____) руб. ___ коп., в том числе НДС _____ (_____) руб. ___ коп.

Цена товара, работы, услуги с указанием сведений о включенных или не включенных в нее расходах (В цену договора включены: стоимость работ, материалов, налогов, включая НДС, сборов и другие обязательные платежи, а также расходы на проектные работы, согласования, коэффициенты дефляции и зимнего удорожания, расходы, связанные со сдачей и вводом объекта в эксплуатацию. Подрядчик не вправе требовать от Заказчика возмещения каких-либо дополнительных затрат).

Срок выполнения работ (оказании услуг): _____.

Настоящим подтверждаем, что _____ (наименование участника) соответствует требованиям предъявляемым к участникам закупки, в том числе:

- отсутствие в реестрах недобросовестных поставщиков согласно федеральным законам № 44-ФЗ от 05.04.2013 и № 223-ФЗ от 18.07.2011г.;
- соответствие участников закупки требованиям, устанавливаемым в соответствии с законодательством РФ к лицам, осуществляющим поставки товаров, выполнение работ, оказание услуг, являющихся предметом закупки: Приказ Минрегиона РФ от 30.12.2009 N 624
- наличие свидетельства СРО на выполнение следующих видов работ: II. Виды работ по подготовке проектной документации: 5.3. Работы по подготовке проектов наружных сетей электроснабжения до 35 кВ включительно и их сооружений
III. Виды работ по строительству, реконструкции и капитальному ремонту: 20.2. Устройство сетей электроснабжения напряжением до 35 кВ включительно, 24.4. Пусконаладочные работы силовых и измерительных трансформаторов
- не проведение ликвидации участника закупки – юридического лица и отсутствие решения арбитражного суда о признании участника закупки – юридического лица, индивидуального предпринимателя банкротом и об открытии конкурсного производства;
- не приостановление деятельности участника закупки в порядке, предусмотренном КоАП РФ, на день подачи заявки на участие в закупке;
- Отсутствие у _____ (наименование участника) недоимки по налогам, сборам, задолженности по иным обязательным платежам в бюджеты бюджетной системы Российской Федерации (за исключением сумм, на которые предоставлены отсрочка, рассрочка, инвестиционный налоговый кредит в соответствии с законодательством Российской Федерации о налогах и сборах, которые реструктурированы в соответствии с законодательством Российской Федерации, по которым имеется вступившее в законную силу решение суда о признании обязанности заявителя по уплате этих сумм исполненной или которые признаны безнадежными к взысканию в соответствии с законодательством Российской Федерации)

Федерации о налогах и сборах) за прошедший календарный год, размер которых превышает двадцать пять процентов балансовой стоимости активов участника закупки по данным бухгалтерской отчетности за последний отчетный период.

- наличие в штате (или на основе договоров гражданско-правового характера) не менее 3-х специалистов по работе с высоковольтным оборудованием (до и свыше 1000 В) в соответствии с Межотраслевыми правилами по охране труда (правилами безопасности) при эксплуатации электроустановок, утвержденным Приказом Минэнерго России от 27 декабря 2001 г. № 163 с опытом работы данных специалистов в указанной области не менее 2-х лет. (копии трудовых договоров, копии удостоверений о допуске к работе в электроустановках, копии трудовых книжек прилагаются)

В соответствии с инструкциями, полученными от Вас в документации Запроса цен, информация по сути нашей заявки представлена в следующих документах, которые являются неотъемлемой частью нашей заявки:

№ п/п	Наименование документа <i>[указываются документы, перечисленные в пункте 5 и 12 раздела «Информационная карта»]</i>	№ страницы	Число страниц
1.			
2.			
3.			
4.			
5.			
6.			
7.			

(Подпись уполномоченного представителя)

(ФИО и должность подписавшего)

М.П.

ИНСТРУКЦИИ ПО ЗАПОЛНЕНИЮ

1. Данные инструкции не следует воспроизводить в документах, подготовленных участником на участие в Запросе цен.

2. Заявку на участие в Запросе цен следует оформить на официальном бланке участника. Участник присваивает заявке дату и номер в соответствии с принятыми у него правилами документооборота.

3. Участник должен указать свое полное наименование (с указанием организационно-правовой формы) и юридический адрес.

Участник должен перечислить и указать объем каждого из прилагаемых к заявке документов, определяющих суть технико-коммерческого предложения участника Запроса цен.

Запрос цен на право заключения договора на _____

АНКЕТА УЧАСТНИКА ЗАПРОСА ЦЕН (Форма 2)

Участник Запроса цен: _____

№	Наименование	Сведения об участнике запроса цен
1.	Фирменное наименование (полное и сокращенное наименования организации либо Фамилия, имя, отчество (при наличии) участника – физического лица, в том числе зарегистрированного в качестве индивидуального предпринимателя)	
2.	Организационно - правовая форма	
3.	Свидетельство о внесении в Единый государственный реестр юридических лиц/индивидуальных предпринимателей (дата и номер, кем выдано) (по желанию участника) либо паспортные данные для участника, сведения о месте жительства – для физического лица	
4.	ИНН	
5.	Юридический адрес (страна, адрес)	
6.	Почтовый адрес (страна, адрес)	
7.	Фактическое местоположение (место нахождения)	
8.	Телефоны (с указанием кода города) (при наличии)	
9.	Факс (с указанием кода города) (при наличии)	
10.	Адрес электронной почты (при наличии)	

(Подпись уполномоченного представителя)

М.П.

(ФИО и должность подписавшего)

ИНСТРУКЦИИ ПО ЗАПОЛНЕНИЮ

1. Данные инструкции не следует воспроизводить в документах, подготовленных участником на участие в запросе цен.
2. Участник приводит номер и дату заявки, приложением к которой является данная анкета участника запроса цен.
3. Участник указывает свое фирменное наименование (в т.ч. организационно-правовую форму).
4. Заполненная участником анкета должна содержать все сведения, указанные в таблице. В случае отсутствия каких-либо данных указать слово «нет».

Открытое Акционерное Общество «Ремонтно-строительное предприятие», именуемое в дальнейшем **Заказчик**, в лице генерального директора Белевцева Александра Рудольфовича, действующего на основании Устава, с одной стороны, и _____ именуемое в дальнейшем **Подрядчик**, в лице _____, действующего на основании _____, с другой стороны, совместно именуемые в дальнейшем стороны, с соблюдением требований Федерального закона от 18.07.2011г. № 223-ФЗ «О закупках товаров, работ, услуг отдельными видами юридических лиц», на основании результатов размещения заказа путем проведения запроса цен (протокол № ____ от ____ 2016 г.), заключили настоящий договор на выполнение работ по **строительству объектов электросетевого хозяйства** о нижеследующем

1. ПРЕДМЕТ ДОГОВОРА

1.1. По настоящему договору Заказчик поручает, а Подрядчик принимает на себя обязательство выполнить, согласно сметы, строительно-монтажные работы на объектах Заказчика, а также провести все проектные работы и мероприятия по сдаче и подключению объектов электросетевого хозяйства.

1.2. Заказчик обязуется принять и оплатить следующую работу: **Строительство ВЛ-0,4кВ от ЗТП-312 до Храма п.Минзаг поселения Краснопахорское в г. Москве**

. Объем и стоимость работ перечисляются в сметах и являются неотъемлемой частью настоящего договора (Приложение №1).

2. ЦЕНА ДОГОВОРА И ПОРЯДОК РАСЧЕТОВ

2.1. Общая сумма (цена) договора составляет _____ (_____) руб., в том числе НДС (18 %) _____ руб.

В цену договора включены: стоимость работ, материалов, налогов, включая НДС, сборов и другие обязательные платежи, а также расходы на проектные работы, согласования, коэффициенты дефляции и зимнего удорожания, расходы, связанные со сдачей и вводом объекта в эксплуатацию.

Подрядчик не вправе требовать от Заказчика возмещения каких-либо дополнительных затрат.

2.2. Окончательная оплата выполненных работ осуществляется Заказчиком после полного восстановления нарушенного благоустройства на месте проведения работ Подрядчиком.

2.3. Авансирование не предусмотрено

2.4. Оплата (100%) за фактически выполненную Работу по строительству объекта производится на основании подписанного Сторонами Акта сдачи-приемки выполненной работы, в срок не позднее 90 календарных дней с момента ввода объекта в эксплуатацию.

3. СРОКИ ИСПОЛНЕНИЯ ДОГОВОРА

3.1. Начало работ с момента заключения настоящего договора.

3.2. Окончание работ – до 15 июля 2016 года.

3.3. Необходимость выполнения дополнительных работ, виды дополнительных работ, сроки их исполнения определяются Сторонами в дополнительном соглашении. Началом выполнения дополнительных работ является дата подписания Сторонами дополнительного соглашения.

3.4. Подрядчик несет ответственность за нарушение как начального, конечного, так и промежуточных сроков выполнения работы.

4. ОБЯЗАТЕЛЬСТВА СТОРОН.

4.1. Обязанности Подрядчика.

4.1.1. Выполнить работы предусмотренные Договором, передать исполнительную документацию Заказчику согласно требуемых норм и сдать результат выполненных работ Заказчику в сроки, установленные в разделе 3 настоящего Договора.

4.1.2. Гарантировать качество выполненных работ и их соответствие требованиям действующих ГОСТов

4.1.3. Перед началом, при производстве работ, а также по их окончании подрядчик обязан выполнить следующие условия договора:

- 1) До начала работ:
 - разработать проектно-сметную документацию и согласовать её со всеми заинтересованными организациями, юридическими и физическими лицами;
 - оформить акт допуска на включение электроустановки;
 - оформить ордер на производство земляных работ.
- 2) Во время строительства
 - Производить работы в полном соответствии с проектно-сметной документацией и действующими Строительными нормами и правилами.
 - Обеспечить выполнение необходимых мероприятий по технике безопасности, охране окружающей среды и соблюдение правил санитарии во время проведения работ.
 - Не передавать третьим лицам ни полностью, ни частично свои обязательства по настоящему Договору.
 - Не использовать какие-либо вышеперечисленные документы или иную поступившую от Заказчика информацию, кроме как в целях реализации настоящего Договора, без предварительного письменного согласия Заказчика.
 - Предоставлять копии ордеров на открытие и закрытие производства земляных работ из органов Технадзора.
- 3) По завершении работ и сдаче объекта заказчику должны быть представлены следующие документы:
 - Акт о выполнении технических условий;
 - Акт разграничения балансовой принадлежности и эксплуатационной ответственности;
 - Акт о технологическом присоединении;
 - Акт осмотра электроустановки;
 - Разрешение на допуск в эксплуатацию электроустановки;
 - Записка о подаче напряжения энергосбытовой организацией;
 - Записка о включении от вышестоящей сетевой организации;
 - Акты скрытых работ;
 - Исполнительный чертёж;
 - Сертификаты на материалы и оборудование;
 - Паспорта на оборудование;

4.1.11. После окончания проведения земляных работ восстановить нарушенное благоустройство в полном объеме.

4.1.12. Выполнять в полном объеме все свои обязанности, предусмотренные в других разделах Договора.

4.2 Обязанности Заказчика.

4.2.1. Производить приемку выполненных работ в порядке, предусмотренном настоящим Договором.

4.2.2. Оплатить выполненные работы в размере, сроки и порядке, предусмотренным настоящим Договором.

4.2.3. Допускать в надлежащем порядке персонал Подрядчика к месту производства работ, создав все необходимые условия для выполнения данных работ.

4.2.4. Оказывать Подрядчику необходимое содействие в реализации Договора по вопросам, входящим в его компетенцию.

4.2.5. Выполнять в полном объеме все свои обязательства, предусмотренные в других разделах Договора.

4.3. Иные права и обязанности Сторон.

4.3.1. Иные права и обязанности Сторон вытекают из условий Договора и действующего законодательства Российской Федерации.

5. ПРОИЗВОДСТВО РАБОТ.

5.1. Стороны перед началом работ назначают своих представителей, ответственных за обеспечение проведения работ.

5.2. Представитель Заказчика производит технический надзор и контроль за качеством выполняемых работ.

5.3. Применяемые материалы, изделия и оборудование должны соответствовать соответствующим ГОСТам, СНИПам и прочим применимым стандартам.

5.4. Подрядчик обязан заблаговременно представлять представителю Заказчика данные о выбранных им материалах и оборудовании (включая соответствующие паспорта, сертификаты соответствия нормам РФ, сертификаты соответствия экологическим нормам), получать его одобрение на их применение и использование. В случае, если представитель Заказчика отклонил использование материалов или оборудования из-за их несоответствия стандартам качества или ранее одобренным образцам, Подрядчик обязан за свой счет и своими силами произвести их замену.

5.5. Подрядчик письменно за 3 (три) дня до начала приемки извещает представителя Заказчика о готовности отдельных этапов работ. Их готовность подтверждается двухсторонними актами промежуточной приемки работ.

5.6. Сдаче-приемке по Договору подлежат результаты всех работ, в том числе скрытых. Подрядчик вправе приступать к выполнению последующих работ только после приемки Заказчиком скрытых работ по акту освидетельствования.

5.7. Заказчик обязан в сроки, установленные п. 5.15 настоящего Договора с участием Подрядчика осмотреть и принять выполненную работу (ее результат), а при обнаружении отступлений от Договора, ухудшающих результат работы, или иных недостатков в работе немедленно заявить об этом Подрядчику.

5.8. Подрядчик, обнаруживший в ходе выполнения работ не учтенные в технической документации работы и в связи с этим необходимость проведения дополнительных работ и увеличения сметной стоимости работ, обязан сообщить об этом Заказчику.

5.9. При неполучении от Заказчика ответа на свое сообщение в течение 5(пяти) рабочих дней, Подрядчик обязан приостановить соответствующие работы.

5.10. В случае, если на любых стадиях выполнения работ будут обнаружены некачественно выполненные работы, представитель Заказчика составляет акт, а Подрядчик обязан своими силами и без увеличения цены Договора в кратчайший срок переделать эти работы для обеспечения их надлежащего качества и сдачи Заказчику.

5.11. Подрядчик должен представлять представителю Заказчика отчет о выполнении работ по каждому этапу.

5.12. Если при выполнении работ обнаруживаются препятствия к надлежащему исполнению Договора, каждая из сторон обязана принять все зависящие от нее разумные меры по устранению таких препятствий. Сторона, не исполнившая этой обязанности, утрачивает право на возмещение убытков, причиненных тем, что соответствующие препятствия не были устранены.

5.13. Сдача результата работ Подрядчиком и приемка его Заказчиком оформляются Актом сдачи-приемки выполненных работ (ф. КС-2), подписанным обеими

сторонами. При отказе одной из сторон от подписания Акта в нем делается отметка об этом и акт подписывается другой стороной.

5.14. Подрядчик предоставляет Заказчику по факту выполненных работ справку о стоимости выполненных работ (ф. КС-3).

5.15. Заказчик обязуется принять выполненные и предъявленные Подрядчиком к сдаче работы и подписать Акт сдачи-приемки выполненных работ в течении 3-х(трех) календарных дней с момента его составления, либо направить Подрядчику мотивированный отказ с указанием причин, препятствующих подписанию Акта.

5.16. Заказчик обязан с участием Подрядчика проверить и принять проектно-сметную документацию, а при обнаружении отступлений от Договора, ухудшающих результат работы, или иных недостатков в работе немедленно заявить об этом Подрядчику.

5.17. Подрядчик обязуется также передать Заказчику вместе с результатом работы информацию, касающуюся эксплуатации или иного использования Заказчиком результата работ.

6. ОТВЕТСТВЕННОСТЬ СТОРОН

6.1. Сторона, не исполнившая или ненадлежащим образом исполнившая обязательства по настоящему договору, обязана возместить другой стороне причиненные таким неисполнением убытки.

6.2. В случае просрочки Подрядчиком обязательств, предусмотренных пунктом 3.2 настоящего договора, Подрядчик уплачивает Заказчику пени в размере 0,1 % от стоимости не выполненных обязательств за каждый день просрочки.

6.3. Уплата неустойки не освобождает Подрядчика от обязанности устранения допущенных им нарушений.

6.4. За нарушение Заказчиком обязательств, предусмотренных настоящим договором Подрядчик вправе потребовать с Заказчика уплаты неустойки за несвоевременную оплату по вине Заказчика принятых работ в размере 1/300 (одной трехсотой) действующей на день уплаты пени ставки рефинансирования Центрального банка РФ от суммы просроченной оплаты за каждый день просрочки.

6.5. Во всем остальном, что не предусмотрено договором стороны несут ответственность в соответствии с действующим законодательством РФ.

7. ОБСТОЯТЕЛЬСТВА НЕПРЕОДОЛИМОЙ СИЛЫ

7.1. Стороны освобождаются от ответственности за частичное или полное неисполнение своих обязательств по настоящему договору, если их исполнению препятствует чрезвычайное и непредотвратимое при данных условиях обстоятельство (непреодолимая сила).

7.2. При возникновении обстоятельств непреодолимой силы, препятствующих исполнению обязательств по настоящему договору одной из сторон, она обязана оповестить другую сторону не позднее 10 дней с момента возникновения таких обстоятельств, при этом срок выполнения обязательств по настоящему договору переносится соразмерно времени, в течение которого действовали такие обстоятельства.

8. СРОК ДЕЙСТВИЯ, ПОРЯДОК ИЗМЕНЕНИЯ И РАСТОРЖЕНИЯ ДОГОВОРА

8.1. Настоящий договор считается заключенным после подписания его Сторонами.

8.2. Договор действует до полного исполнения сторонами своих обязательств по настоящему договору или до расторжения настоящего договора.

8.3. Настоящий договор с учетом требований Федерального закона «О размещении заказов на поставки товаров, выполнение работ, оказание услуг для государственных и муниципальных нужд», может быть изменен:

- по соглашению сторон, совершенному в письменной форме, за подписью

уполномоченных лиц сторон;

При заключении дополнительного соглашения Заказчик должен соблюдать следующие принципы:

изменение предмета договора не допускается;

изменения ведут к обоснованному улучшению условий договора для Заказчика по сравнению с условиями текущей редакции договора и не ухудшают экономическую эффективность закупки;

изменяемые условия не были указаны в заявке, поданной для участия в закупке, или в документации о закупке и не ведут к ухудшению условий договора для заказчика по сравнению с условиями текущей редакции договора и не ухудшают экономическую эффективность закупки.

8.4 В случае, если у Заказчика, заключившего договор на оказание услуг технического заказчика, по выполнению проектно-изыскательских работ, строительно-монтажных работ, в процессе исполнения договора возникла потребность в увеличении объема работ, неразрывно связанных с тем же объектом, Заказчик вправе увеличить объем работ и стоимость договора в размере не более 30 (тридцати) процентов от цены договора с соблюдением при заключении дополнительного соглашения принципов, указанных в п. 8.3 Договора.

8.5. Договор может быть расторгнут Заказчиком в одностороннем порядке.

8.6. При расторжении договора в одностороннем порядке по вине подрядчика Заказчик вправе потребовать от подрядчика возмещения причиненных убытков.

8.7. Договор считается измененным или расторгнутым с момента получения одной стороной уведомления другой стороны об одностороннем отказе от исполнения договора полностью или частично.

9. РАЗРЕШЕНИЕ СПОРОВ

9.1. Все споры и разногласия, которые могут возникнуть между сторонами по вопросам, не нашедшим своего разрешения в тексте данного договора, будут разрешаться путем переговоров на основе действующего законодательства.

9.2. При неурегулировании в процессе переговоров спорных вопросов, споры разрешаются в Арбитражном суде в порядке, установленном действующим законодательством.

Приложения к договору:

Приложение № 1 Смета.

10. АДРЕСА И БАНКОВСКИЕ РЕКВИЗИТЫ СТОРОН

ЗАКАЗЧИК:

ОАО «РСП»

142132, Московская область, г/о Подольск, мкрн.

Дубровицкий, п. Кузнечики, Октябрьский мост, 8а

ИНН 5074114756 КПП 507401001

ПАО БАНК «ВОЗРОЖДЕНИЕ» г. Москва

р/с 40702810204000141396

к/с 30101810900000000181

БИК 044525181

ПОДРЯДЧИК:

11. ПОДПИСИ СТОРОН

ЗАКАЗЧИК:

Генеральный директор ОАО «РСП»

_____ А.Р.Белевцев

ПОДРЯДЧИК:

Смета

№ п/п	Наименование работ и затрат	Единица измерения	Количество	Сумма
1	2	3	4	5
Локальная смета: Строительство ВЛ-0,4кВ от ЗТП-652 до Храма п.Минзаг поселения Краснопахорское в г.Москве				
Раздел: Монтажные работы				
1	ТРАНСПОРТЕРЫ ДЛЯ ПЕРЕВОЗКИ ОПОР И МАТЕРИАЛОВ	маш.-ч	2	
2	УСТАНОВКА ОПОР ВЛ 0.38-10 КВ ВЛ 0,38,6-10 КВ ОДНОСТОЕЧНЫХ	опора	3	
3	МОНТАЖ САМОНЕСУЩИХ ИЗОЛИРОВАННЫХ ПРОВОДОВ (СИП)	км	0,235	
4	УСТАНОВКА ОТВЕТВИТЕЛЬНЫХ ЗАЖИМОВ ДЛЯ СИП	шт.	56	
5	ТРУБЫ ВИНИПЛАСТОВЫЕ ПО УСТАНОВЛЕННЫМ КОНСТРУКЦИЯМ, С КРЕПЛЕНИЕМ СКОБАМИ, ВНУТРЕННИЙ ДИАМЕТР, ММ, ДО: 50	100 м	0,05	
6	ЗАТЯГИВАНИЕ ПРОВОДОВ И КАБЕЛЕЙ В ПРОЛОЖЕННЫЕ ТРУБЫ И МЕТАЛЛИЧЕСКИЕ РУКАВА, ПРОВОД ПЕРВЫЙ ОДНОЖИЛЬНЫЙ ИЛИ МНОГОЖИЛЬНЫЙ В ОБЩЕЙ ОПЛЕТКЕ, СУММАРНОЕ СЕЧЕНИЕ: ДО 70 ММ2	100 м	0,05	
7	ЗАЕМЛИТЕЛИ ВЕРТИКАЛЬНЫЕ, ИЗ СТАЛИ УГЛОВОЙ, РАЗМЕР: 50X50X5 ММ	10 шт.	0,1	
Раздел: Материалы				
1	ОПОРА ОСВЕЩЕНИЯ, МАРКА СВ-95 (3 шт)	м3	0,9	
2	ПРОВОДА САМОНЕСУЩИЕ ИЗОЛИРОВАННЫЕ, МАРКА СИП-2, ЧИСЛО ЖИЛ И СЕЧЕНИЕ, ММ2: 3 X50+54,6	км	0,251	
3	КРОНШТЕЙНЫ ДЛЯ КРЕПЛЕНИЯ АНКЕРНЫХ ЗАЖИМОВ, ТИП CS 10.3	шт.	8	
4	ЗАЖИМЫ ОТВЕТВИТЕЛЬНЫЕ, ТИП Р 645	шт.	24	
5	ЗАЖИМЫ, ТИП РС 481	шт.	2	
6	ЗАЖИМЫ АНКЕРНЫЕ, ТИП РА 1500	шт.	12	
7	КОМПЛЕКТЫ ПРОМЕЖУТОЧНОЙ ПОДВЕСКИ, ТИП ES 1500	шт.	6	
9	НАКОНЕЧНИКИ ГЕРМЕТИЧНЫЕ ИЗОЛИРОВАННЫЕ ПОД ОПРЕССОВКУ С МЕДНОЙ КЛЕММОЙ (БИМЕТАЛЛИЧЕСКИЕ), ТИП СРТАУ 50	шт.	4	
10	ТРУБЫ ЭЛЕКТРОТЕХНИЧЕСКИЕ ГОФРИРОВАННЫЕ, НАРУЖНЫЙ ДИАМЕТР 50 ММ	м	5	
11	ЛЕНТА КРЕПЛЕНИЯ НЕРЖАВЕЮЩАЯ, ТИП F 207	м	20	
12	СКРЕПЫ ДЛЯ ЛЕНТЫ, ТИП NS 20	100 шт.	0,2	
13	ХОМУТ КРЕПЛЕНИЯ E 778	шт.	25	

14	СТАЛЬ УГЛОВАЯ РАВНОПОЛОЧНАЯ ОБЩЕГО НАЗНАЧЕНИЯ, МАРКА СТО, ШИРИНА ПОЛКИ 35-70 ММ	т	0,011	
Раздел: Пусконаладочные работы				
1	ФАЗИРОВКА ЭЛЕКТРИЧЕСКОЙ ЛИНИИ ИЛИ ТРАНСФОРМАТОРА С СЕТЬЮ НАПРЯЖЕНИЕМ ДО 1 КВ	фазировка	1	
2	ИЗМЕРЕНИЕ СОПРОТИВЛЕНИЯ ИЗОЛЯЦИИ МЕГАОММЕТРОМ КАБЕЛЬНЫХ И ДРУГИХ ЛИНИЙ НАПРЯЖЕНИЕМ ДО 1 КВ, ПРЕДНАЗНАЧЕННЫХ ДЛЯ ПЕРЕДАЧИ ЭЛЕКТРОЭНЕРГИИ К РАСПРЕДЕЛИТЕЛЬНЫМ УСТРОЙСТВАМ, ЩИТАМ, ШКАФАМ И КОММУТАЦИОННЫМ АППАРАТАМ	измерение	4	
3	ИЗМЕРЕНИЕ СОПРОТИВЛЕНИЯ РАСТЕКАНИЮ ТОКА ЗАЗЕМЛИТЕЛЯ	измерение	1	
4	ИЗМЕРЕНИЕ СОПРОТИВЛЕНИЯ РАСТЕКАНИЮ ТОКА КОНТУРА С ДИАГОНАЛЬЮ ДО 20 М	измерение	1	
5	ОПРЕДЕЛЕНИЕ УДЕЛЬНОГО СОПРОТИВЛЕНИЯ ГРУНТА	измерение	1	
6	ПРОВЕРКА НАЛИЧИЯ ЦЕПИ МЕЖДУ ЗАЗЕМЛИТЕЛЯМИ И ЗАЗЕМЛЕННЫМИ ЭЛЕМЕНТАМИ	точка	1	

ЗАКАЗЧИК:

Генеральный директор ОАО «РСП»

_____ **А.Р.Белевцев****ПОДРЯДЧИК:**

Извещение о проведении закупки
(в редакции № 1 от 31.05.2016)

Номер извещения: 31603726418
Наименование закупки: Строительство ВЛ-0,4кВ от ЗТП-312 до Храма в п. Минзаг
Способ проведения закупки: Запрос цен

Заказчик

Наименование организации: Открытое акционерное общество "Ремонтно-строительное предприятие"
Место нахождения: 142133, Московская, Октябрьский мост, дом 8А

Почтовый адрес: 142133, Московская, Подольский, Октябрьский мост, дом 8А

Контактная информация

Ф.И.О: Веденков Дмитрий
Адрес электронной почты: oaorsp@mail.ru
Телефон: +7 (496) 7658264
Факс: +7 (496) 7657400

Предмет договора

Лот №1

Сведения о позиции плана закупки: План закупки № 2150138236, позиция плана 384

Предмет договора: Строительство ВЛ-0,4кВ от ЗТП-312 до Храма в п. Минзаг

Начальная (максимальная) цена договора: 231 120.92 Российский рубль

Информация о товаре, работе, услуге:

№	Классификация по ОКПД2	Классификация по ОКВЭД2	Ед. измерения	Количество (Объем)	Дополнительные сведения
1	43.21.10.110 Работы по монтажу основных сетей электроосвещения и электроснабжения или электроарматуры, требующие специальной квалификации, в зданиях, сооружениях и на прочих строительных объектах	43.21 Производство электромонтажных работ	Комплект	1.00	

Место поставки товара, выполнения работ, оказания услуг для лота №1

Место поставки (адрес): п. Минзаг, г. Москва

Требования к участникам закупки

Участники закупки должны отсутствовать в реестре недобросовестных поставщиков

Информация о документации по закупке

Срок предоставления документации: с 01.06.2016 по 07.06.2016

Извещение о проведении закупки

Место предоставления документации:	Московская область, г/о Подольск, п. Кузнечики, Октябрьский мост, 8а
Порядок предоставления документации:	В соответствии с закупочной документацией
Официальный сайт, на котором размещена документация:	www.zakupki.gov.ru
Размер, порядок и сроки внесения платы за предоставление документации по закупке	
Размер платы:	Плата не требуется
Информация о порядке проведения закупки	
Дата и время окончания подачи заявок (по местному времени):	07.06.2016 10:00
Рассмотрение заявок	
Дата и время (по местному времени):	08.06.2016 10:00
Место:	Московская область, г/о Подольск, п. Кузнечики, Октябрьский мост, 8а
Подведение итогов	
Дата и время (по местному времени):	08.06.2016 10:00
Место:	Московская область, г/о Подольск, п. Кузнечики, Октябрьский мост, 8а

Открытое Акционерное Общество «Ремонтно-строительное предприятие»

Адрес: 142132, Московская область, г/о Подольск, п. Кузнечики, Октябрьский мост, 8а
тел.: 8(4967) 65-82-64, 65-82-55, факс 65-74-00, электр. почта: oaorsp@mail.ru
ИНН 5074114756 КПП 507401001 р/с.40702810204000141396 в ПАО БАНК «ВОЗРОЖДЕНИЕ» г. Москва
БИК 044525181 кор./ счет 30101810900000000181

ПРОТОКОЛ № 31603726418

РАССМОТРЕНИЯ И ОЦЕНКИ ЗАЯВОК ЗАПРОСА ЦЕН № 31603726418
НА ПРАВО ЗАКЛЮЧЕНИЯ ДОГОВОРА НА СТРОИТЕЛЬСТВО ВЛ-0,4кВ от ЗТП-312 до Храма
п.Минзаг

г. Подольск

«08» июня 2016 года

На заседании комиссии по рассмотрению заявок на участие в запросе цен присутствовали:

Председатель комиссии:	Бабаев С.А.
Члены комиссии:	Козишникова В.А.
	Назаренко А.Н.
	Мишкина З.И.
	Морозов А.Ю.
Секретарь комиссии:	Веденков Д.В.

В состав единой комиссии входит 6 человек. Заседание проводится в присутствии 5-ти членов комиссии. Кворум имеется. Комиссия правомочна.

Заказчик – Открытое Акционерное Общество «Ремонтно-строительное предприятие»

Сведения о заказчике – адрес: 142133, Московская область, г/о Подольск, п. Кузнечики, Октябрьский мост, 8а.

тел.: 8(4967) 65-82-64, 65-82-55, факс 65-74-00, электр. почта: oaorsp@mail.ru

Место, дата проведения процедуры – рассмотрение заявок на участие в запросе цен осуществлялось по адресу: Московская область, г/о Подольск, п. Кузнечики, Октябрьский мост, 8а.

Адрес официального сайта: <http://zakupki.gov.ru>

Заседание комиссии началось 08 июня 2016 г. в 10-00 по местному времени.

Предмет запроса цен – Строительство ВЛ-0,4кВ от ЗТП-312 до Храма п.Минзаг

Место выполнения работ – п. Минзаг поселения Краснопахорское в г. Москве

Начальная цена договора – **231 120,92** рублей (Двести тридцать одна тысяча сто двадцать рублей 92 коп.).

На участие в запросе цен поступило: 2 (Две) заявки.

Номер заявки	Наименование участника	Предложенная сумма договора	Дата и время поступления заявки
1	ООО «ГРАД-ЭЛ»	208 008,83	03.06.2016 г. в 15:15
2	ООО «МАСТЕРСТРОЙ»	206 207,60	06.06.2016 г. в 08:05

По итогам рассмотрения заявок путем голосования принято решение о соответствии предъявляемым требованиям:

1. ООО «ГРАД-ЭЛ»

Члены комиссии	Ф.И.О.	«За» принятие решения	«Против» принятия решения
Председатель комиссии	Бабаев С.А.	за	

Члены комиссии:	Назаренко А.Н.	за	
	Козишникова В.А.	за	
	Мишкина З.И.	за	
	Морозов А.Ю.	за	

2. ООО «МАСТЕРСТРОЙ»

Члены комиссии	Ф.И.О.	«За» принятие решения	«Против» принятия решения
Председатель комиссии	Бабаев С.А.	за	
Члены комиссии:	Назаренко А.Н.	за	
	Козишникова В.А.	за	
	Мишкина З.И.	за	
	Морозов А.Ю.	за	

По итогам рассмотрения заявок на участие в запросе цен путем голосования принято решение о признании победителем Общество с ограниченной ответственностью «МАСТЕРСТРОЙ»

Сведения о победителе запроса цен:

Полное фирменное наименование	Общество с ограниченной ответственностью «МАСТЕРСТРОЙ»
Сокращенное наименование	ООО «МАСТЕРСТРОЙ»
Сведения об организационно-правовой форме	Общество с ограниченной ответственностью
Сведения о месте нахождения	142191, г. Москва, г. Троицк, ул. Новостройка, д. 27/18, пом. 13, ком. 2
Почтовый адрес	142191, г. Москва, г. Троицк, ул. Новостройка, д. 27/18, пом. 13, ком. 2
Номер контактного телефона	7-929-9276216
ИНН	7751011577

Сведения об участнике, предложившем лучшую цену после победителя:

Полное фирменное наименование	Общество с ограниченной ответственностью «ГРАД-ЭЛ»
Сокращенное наименование	ООО «ГРАД-ЭЛ»
Сведения об организационно-правовой форме	Общество с ограниченной ответственностью
Сведения о месте нахождения	143397, город Москва, поселение Первомайское, п. Первомайское, ул. Центральная, д. 24, пом. 2
Почтовый адрес	143397, город Москва, поселение Первомайское, п. Первомайское, ул. Центральная, д. 24, пом. 2
Номер контактного телефона	8(929) 927-61-98
ИНН	7751011552

Заседание комиссии окончено 08 июня 2016 г. в 10 часов 00 минут по местному времени. Протокол подписан присутствующими на заседании членами закупочной комиссии:

Председатель комиссии

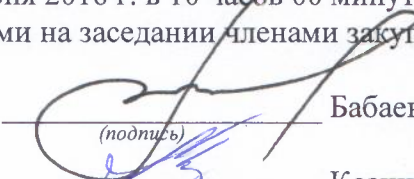
(подпись) Бабаев С.А.

Члены комиссии:

(подпись) Козишникова В.А.

(подпись) Назаренко А.Н.

(подпись) Мишкина З.И.

(подпись) Морозов А.Ю.

Секретарь комиссии:

(подпись) Веденков Д.В.

«УТВЕРЖДАЮ»

Генеральный директор ОАО «РСП»

_____ А.Р.Белевцев

ДОКУМЕНТАЦИЯ ЗАПРОСА ЦЕН

**На право заключения договора на строительство
объектов электросетевого хозяйства
для Открытого акционерного общества
«Ремонтно-строительное предприятие»**

Подольск, 2016 г.

ПРИГЛАШЕНИЕ К УЧАСТИЮ В ЗАПРОСЕ ЦЕН

Настоящим приглашаются к участию в запросе цен, полная информация о котором указана в Разделе «Информационная карта запроса цен» настоящей документации, любые юридические лица независимо от организационно-правовой формы, формы собственности, места нахождения и места происхождения капитала, или любые физические лица, в том числе индивидуальные предприниматели.

Заинтересованные лица могут получить полный комплект документации запроса цен на Общероссийском официальном сайте <http://zakupki.gov.ru>, единой автоматизированной системе управления закупками <http://easuz.mosreg.ru/easuz223/> и официальном сайте ОАО «РСП» rsp-podolskrm.ru

Настоящая документация подготовлена в соответствии с Федеральным законом № 223-ФЗ, Положением о закупке, утвержденным в соответствии с Постановлением Правительства Московской области от 19.08.2014 № 666/31 «О мерах по реализации Федерального закона от 18.07.2011 № 223-ФЗ «О закупках товаров, работ, услуг отдельными видами юридических лиц» в Московской области» в редакции на дату размещения извещения о проведении закупки на Официальном сайте, а также иными нормативными правовыми актами, регулирующими отношения, связанные с осуществлением закупок, в целях повышения эффективности, результативности осуществления закупок товаров, работ, услуг.

В части, прямо не урегулированной законодательством Российской Федерации, проведение закупки регулируется настоящей Документацией.

Запрос цен

Под запросом цен понимается способ закупок, при котором информация о потребностях в товарах, работах, услугах для нужд Заказчика сообщается неограниченному кругу лиц путем размещения на Официальном сайте извещения о проведении запроса цен и победителем, в котором Комиссия признает участника закупки, предложившего наиболее низкую цену договора.

Запрос цен не является конкурсом либо аукционом. Таким образом, данный способ закупки не накладывает на Заказчика соответствующего объема гражданско-правовых обязательств по обязательному заключению договора с победителем запроса цен или иным его участником.

Заказчик, официально разместивший на Официальном сайте извещение о проведении запроса цен, вправе отказаться от его проведения. Извещение об отказе от проведения запроса цен размещается не позднее, чем за три дня до даты окончания срока подачи заявок на участие в запросе цен в порядке, установленном для Официального размещения на Официальном сайте извещения о проведении запроса цен.

Требования, предъявляемые к заявке на участие в запросе цен

Заявка на участие в запросе цен должна содержать следующие сведения:

наименование, сведения об организационно-правовой форме, о месте нахождения, почтовый адрес (для юридического лица), фамилия, имя, отчество(при наличии), паспортные данные, сведения о месте жительства (для физического лица), номер контактного телефона, адрес электронной почты участника закупки(при их наличии);

идентификационный номер налогоплательщика;

согласие участника закупки исполнить условия договора, указанные в извещении о проведении запроса цен и информационной карте запроса цен;

цена товара, работы, услуги с указанием сведений о включенных или не включенных в нее расходах (расходы на перевозку, страхование, уплату таможенных пошлин, налогов, сборов и другие обязательные платежи);

копии документов, подтверждающих соответствие участника закупки требованиям, установленным в извещении о проведении запроса цен и информационной карте запроса цен;

документы, подтверждающие внесение денежных средств в качестве обеспечения заявки на участие в запросе цен, в случае, если в извещении о проведении запроса цен содержится указание на требование обеспечения такой заявки (платежное поручение, подтверждающее перечисление денежных средств в качестве обеспечения заявки на участие в запросе цен, или копия такого поручения);

по желанию участника иные сведения.

Порядок подачи заявок на участие в запросе цен

Любой участник закупки, в том числе участник закупки, которому не направлялся запрос цен, вправе подать только одну заявку на участие в запросе цен, внесение изменений в которую не допускается.

Участник закупки, подавший заявку на участие в запросе цен, вправе отозвать заявку в любое время до окончания срока подачи заявок на участие в запросе цен. Порядок и срок отзыва заявок на участие в запросе цен устанавливается в извещении о проведении запроса цен.

Заявка на участие в запросе цен подается участником закупки Заказчику в письменной форме в срок, указанный в извещении о проведении запроса цен.

Заявка на участие в запросе цен, поданная в срок, указанный в извещении о проведении запроса цен, регистрируется Заказчиком в Журнале регистрации заявок на участие в запросе цен. По требованию участника закупки, подавшего заявку на участие в запросе цен, Заказчик выдает расписку в получении заявки на участие в запросе цен с указанием даты и времени ее получения.

Проведение переговоров между Заказчиком или Комиссией и участником закупки в отношении, поданной им заявки на участие в запросе цен не допускается.

Заявки на участие в запросе цен, поданные после дня окончания срока подачи заявок на участие в запросе цен, указанного в извещении о проведении запроса цен, не рассматриваются и в день их поступления возвращаются участникам закупки, подавшим такие заявки.

В случае если после дня окончания срока подачи заявок на участие в запросе цен подана только одна заявка, Заказчик продлевает срок подачи заявок на участие в запросе цен не менее чем на три рабочих дня и в течение не более одного рабочего дня после дня окончания срока подачи заявок на участие в запросе цен, размещает на Официальном сайте извещение о продлении срока подачи таких заявок. При этом заявка, поданная в срок, указанный в извещении о проведении запроса цен, вскрывается и рассматривается одновременно с заявками, поданными в срок, указанный в извещении о продлении срока подачи заявок на участие в запросе цен.

Заявка на участие в запросе цен подается в запечатанном конверте. Вскрытие конверта осуществляется на заседании Комиссии.

Рассмотрение и оценка заявок на участие в запросе цен

Комиссия в срок, не превышающий пяти рабочих дней, следующих за днем окончания срока подачи заявок на участие в запросе цен, рассматривает заявки на соответствие их требованиям, установленным в извещении о проведении запроса цен, и оценивает заявки на участие в запросе цен по критерию цена договора.

Победителем в проведении запроса цен признается участник закупки, подавший заявку на участие в запросе цен, которая отвечает всем требованиям, установленным в извещении о проведении запроса цен и в которой указана наиболее низкая цена товаров, работ, услуг. При предложении наиболее низкой цены товаров, работ, услуг несколькими участниками закупки победителем в проведении запроса цен признается участник закупки, заявка на участие в запросе цен которого поступила ранее заявок на участие в запросе цен других участников закупки.

Комиссия отклоняет заявки на участие в запросе цен, если они не соответствуют требованиям, установленным в извещении о проведении запроса цен, или предложенная в заявках на участие в запросе цен цена товаров, работ, услуг превышает начальную (максимальную) цену договора, указанную в извещении о проведении запроса цен.

Результаты рассмотрения и оценки заявок на участие в запросе цен оформляются протоколом, который подписывается всеми присутствующими на заседании членами Комиссии.

Протокол рассмотрения и оценки заявок на участие в запросе цен в течение трёх рабочих дней, следующих за днём его подписания, размещается Заказчиком на Официальном сайте.

Протокол рассмотрения и оценки заявок на участие в запросе цен составляется в одном экземпляре, который остается у Заказчика. Заказчик в течение трех рабочих дней со дня подписания указанного протокола передает победителю в проведении запроса цен проект договора, который составляется путем включения в него условий исполнения договора, предусмотренных извещением о проведении запроса цен, и цены, предложенной победителем запроса цен в заявке на участие в запросе цен.

В случае если победитель в проведении запроса цен в срок, указанный в извещении о проведении запроса цен, не представил Заказчику подписанный проект договора на условиях, указанных в поданной участником закупки, с которым заключается договор, заявке на участие в запросе цен на участие в запросе цен и в извещении о проведении запроса цен, а также обеспечение исполнения договора в случае, если Заказчиком было установлено требование обеспечения исполнения договора, такой победитель признается уклонившимся от заключения договора.

В случае, если победитель в проведении запроса цен признан уклонившимся от заключения договора, Заказчик вправе обратиться в суд с иском о требовании о понуждении

победителя в проведении запроса цен заключить договор, а также о возмещении убытков, причиненных уклонением от заключения договора, либо заключить договор с участником закупки, предложение о цене договора которого содержит лучшее условие по цене договора, следующее после предложенного победителем в проведении запроса цен условия, если цена договора не превышает начальную (максимальную) цену договора, указанную в извещении о проведении запроса цен. При этом заключение договора для указанных участников закупки является обязательным. В случае уклонения указанных участников закупки от заключения договора Заказчик вправе обратиться в суд с иском о требовании о понуждении таких участников закупки заключить договор, а также о возмещении убытков, причиненных уклонением от заключения договора, осуществить повторный запрос цен.

Договор должен быть заключен Заказчиком не ранее десяти дней со дня размещения на Официальном сайте протокола рассмотрения и оценки заявок на участие в запросе цен и не позднее двадцати дней со дня подписания указанного протокола.

Запрос цен признается несостоявшимся в случае если:

подана только одна заявка на участие в запросе цен и в результате продления срока подачи заявок на участие в запросе цен дополнительно не представлена ни одна заявка на участие в запросе цен;

не подано ни одной заявки на участие в запросе цен;

на основании результатов рассмотрения Комиссией заявок на участие в запросе цен принято решение об отклонении всех заявок на участие в запросе цен или на основании результатов рассмотрения Комиссией заявок на участие в запросе цен участников закупки принято решение о допуске к участию в запросе цен единственного участника закупки, из всех подавших заявки.

Договор заключается на условиях, предусмотренных извещением о проведении запроса цен, по цене, предложенной в заявке на участие в запросе цен победителя в проведении запроса цен или в заявке на участие в запросе цен участника закупки, с которым заключается договор в случае уклонения победителя в проведении запроса цен от заключения договора.

При заключении договора по результатам проведенной закупки по цене, сниженной победителем или участником закупки, с которым заключается договор, на 30 (тридцать) и более процентов от начальной (максимальной) цены закупки, обязательно представление таким победителем или участником закупки, с которым заключается договор, обоснования снижения цены договора. В случае непредставления такого обоснования, победитель или участник закупки, с которым заключается договор, признаются уклонившимся от заключения договора.

В случаях, если запрос цен признается несостоявшимся, Заказчик продлевает срок подачи заявок на участие в запросе цен на четыре рабочих дня и в течение одного рабочего дня после даты окончания срока подачи таких заявок размещает в единой информационной системе извещение о продлении срока подачи таких заявок; отказывается от проведения повторного запроса цен, в случае если утрачена потребность в закупке; объявляет о проведении повторного запроса цен. При этом Заказчик вправе изменить условия запроса цен.

ИНФОРМАЦИОННАЯ КАРТА ЗАПРОСА ЦЕН/ИЗВЕЩЕНИЕ

В Информационной карте запроса цен содержится информация для данной конкретной закупки, которая уточняет, разъясняет и дополняет положения настоящей документации.

При возникновении противоречия между положениями Общей части документации и части «Информационная карта запроса цен», применяются положения части «Информационная карта запроса цен».

№ п/п	Наименование пункта	Текст пояснений
1	Способ закупки	Запрос цен
2	Заказчик, юридический адрес, контактное лицо, телефон, факс, адрес электронной почты	Заказчик: Открытое акционерное общество «Ремонтно-строительное предприятие» Юридический адрес: Московская область, Подольский район, п.Кузнечики, ул. Октябрьский мост, 8а Почтовый адрес: 142133, Московская область, Подольский район, п.Кузнечики, ул. Октябрьский мост, 8а Контактное лицо: Веденков Дмитрий Витальевич тел. (4967) 65-82-64 (112 – планово-экономическое отделение), Контактное лицо по техническим вопросам: Бабаев Сергей Александрович тел. (4967) 65-82-64 (114 – главный инженер) факс: (4967) 65-74-00 Адрес электронной почты: oaorsp@mail.ru
3	Предмет договора с указанием количества поставляемого товара, объема выполняемых работ, оказываемых услуг.	Строительство ВЛ-0,4кВ от ЗТП- 312 до потребителя п.Минзаг поселения Краснопахорское в г. Москве в соответствии с Техническим заданием (Приложение №1)
4	Требования, установленные заказчиком, к качеству, техническим характеристикам товара, требования к их безопасности, к функциональным характеристикам товара, к размерам, упаковке, отгрузке товара и иные показатели, связанные с определением соответствия товара потребностям заказчика	Требования к работам, услугам приводятся в приложении 1 к настоящему разделу «Техническое задание» /Соответствие требованиям, установленным действующим законодательством РФ.
5	Требования к содержанию, форме, оформлению и составу заявки на участие в Запросе цен	Заявка на участие в запросе цен должна содержать следующие сведения: - наименование, сведения об организационно-правовой форме, о месте нахождения, почтовый адрес (для юридического лица), фамилия, имя, отчество(при наличии), паспортные данные, сведения о месте жительства (для физического лица), номер контактного телефона, адрес электронной почты участника закупки(при их наличии); - идентификационный номер налогоплательщика; - согласие участника закупки исполнить условия договора, указанные в извещении о проведении запроса цен; - цена товара, работы, услуги с указанием сведений о включенных или не включенных в нее расходах (расходы на перевозку, страхование, уплату таможенных пошлин, налогов, сборов и другие обязательные платежи); - копии документов, подтверждающих соответствие

		<p>участника закупки требованиям, установленным в извещении о проведении запроса цен;</p> <p>- документы, подтверждающие внесение денежных средств в качестве обеспечения заявки на участие в запросе цен, в случае, если в извещении о проведении запроса цен содержится указание на требование обеспечения такой заявки (платежное поручение, подтверждающее перечисление денежных средств в качестве обеспечения заявки на участие в запросе цен, или копия такого поручения);</p> <p>- по желанию участника иные сведения.</p> <p>Заявка на участие в запросе цен подается в запечатанном конверте. Вскрытие конверта осуществляется на заседании Комиссии.</p>
6	<p>Требования к описанию участниками закупки поставляемого товара, который является предметом закупки, его функциональных характеристик (потребительских свойств), его количественных и качественных характеристик, требования к описанию участниками закупки выполняемой работы, оказываемой услуги, которые являются предметом закупки, их количественных и качественных характеристик;</p>	<p>Описание участниками закупки объекта закупки (предмета запроса цен), в том числе: функциональных, технических и качественных характеристик, эксплуатационных характеристик объекта закупки (при необходимости), размеров, требований к упаковке и отгрузке товара и иных показателей, связанных с определением соответствия товара (работ, услуг) потребностям заказчика, осуществляется в соответствии с требованиями к предмету контракта, указанными в документации.</p> <p>При описании цифровых показателей характеристик товара (работ, услуг), в том числе условий гарантийного обслуживания, не допускается применение понятий «не более», «не менее», за исключением случаев, если заказчиком при описании показателей товара предусмотрены в соответствующем разделе позиции, которые не имеют конкретных значений и указание их допустимо в сопровождении словами «не более», «не менее»</p>
7	<p>Место, условия и сроки (периоды) поставки товара, выполнение работ, оказания услуг</p>	<p>Место выполнения работ: п.Минзаг поселения Краснопахорское в г. Москве</p> <p>Условия: Работы осуществляются в соответствии с проектом договора.</p> <p>Срок выполнения работ: до 15 июля 2016г</p>
8	<p>Сведения о начальной (максимальной) цене договора (цене лота), руб.</p>	<p>99 957,36 (Девяносто девять тысяч девятьсот пятьдесят семь) рублей 36 коп.</p>
9	<p>Форма, сроки и порядок оплаты товара, услуг</p>	<p>Оплата осуществляется в безналичной форме</p> <p>- авансирование не предусмотрено;</p> <p>- оплата (100%) за фактически выполненную Работу по строительству объекта производится на основании подписанного Сторонами Акта сдачи-приемки выполненной работы, в срок не позднее 90 календарных дней с момента ввода объекта в эксплуатацию.</p>
10	<p>Порядок формирования цены договора (цены лота) (с учетом или без учета расходов на перевозку, страхование, уплату таможенных пошлин, налогов и других обязательных платежей)</p>	<p>В цену договора включены: стоимость работ, материалов, налогов, включая НДС, сборов и другие обязательные платежи, а также расходы на проектные работы, согласования, коэффициенты дефляции и зимнего удорожания, расходы, связанные со сдачей и вводом объекта в эксплуатацию. Подрядчик не вправе требовать от Заказчика возмещения каких-либо дополнительных затрат.</p>
11	<p>Место, дата начала и окончания срока подачи заявок</p>	<p>ОАО «РСП» Московская область, г/о Подольск, п. Кузнечики, Октябрьский мост, д.8А</p> <p>с 31 мая 2016 года по</p>

		04 июня 2016 года 10:00 (время московское)
12	Требования к участникам размещения заказа	<p>К участникам предъявляются следующие требования:</p> <ul style="list-style-type: none"> - отсутствие в реестрах недобросовестных поставщиков согласно федеральным законам № 94-ФЗ от 21.07.2005г., № 44-ФЗ от 05.04.2013 и № 223-ФЗ от 18.07.2011г.; - соответствие участников закупки требованиям, устанавливаемым в соответствии с законодательством РФ к лицам, осуществляющим поставки товаров, выполнение работ, оказание услуг, являющихся предметом закупки: Приказ Минрегиона РФ от 30.12.2009 N 624 - наличие свидетельства СРО на выполнение следующих видов работ: II. Виды работ по подготовке проектной документации: 5.3. Работы по подготовке проектов наружных сетей электроснабжения до 35 кВ включительно и их сооружений III. Виды работ по строительству, реконструкции и капитальному ремонту: 20.2. Устройство сетей электроснабжения напряжением до 35 кВ включительно, 24.4. Пусконаладочные работы силовых и измерительных трансформаторов - не проведение ликвидации участника закупки – юридического лица и отсутствие решения арбитражного суда о признании участника закупки – юридического лица, индивидуального предпринимателя банкротом и об открытии конкурсного производства; - не приостановление деятельности участника закупки в порядке, предусмотренном КоАП РФ, на день подачи заявки на участие в закупке; <ul style="list-style-type: none"> - наличие в штате (или на основе договоров гражданско-правового характера) не менее 3-х специалистов по работе с высоковольтным оборудованием (до и свыше 1000 В) в соответствии с Межотраслевыми правилами по охране труда (правилами безопасности) при эксплуатации электроустановок, утвержденным Приказом Минтруда России от 24.07.2013 г. №328н и с опытом работы данных специалистов в указанной области не менее 2-х лет. Для подтверждения наличия в штате таких работников должны быть представлены следующие документы: копии трудовых договоров, копии удостоверений о допуске к работе в электроустановках, копии трудовых книжек. <p>Несоответствие Участника закупки и/или заявки Участника закупки требованиям документации о запросе цен является основанием для отклонения заявки Участника закупки. Отклоненные заявки не подлежат оценке и сопоставлению.</p>
13	Документы, представляемые участником в составе заявки на участие для подтверждения их соответствия установленным требованиям	<p>Заявка на участие в запросе цен должна содержать следующие сведения:</p> <ul style="list-style-type: none"> - наименование, сведения об организационно-правовой форме, о месте нахождения, почтовый адрес (для юридического лица), фамилия, имя, отчество(при наличии), паспортные данные, сведения о месте жительства (для физического лица), номер контактного телефона, адрес электронной почты участника закупки(при их наличии); - идентификационный номер налогоплательщика; - согласие участника закупки исполнить условия договора, указанные в извещении о проведении запроса цен; - цена товара, работы, услуги с указанием сведений о включенных или не включенных в нее расходах (расходы на перевозку, страхование, уплату таможенных пошлин, налогов, сборов и другие обязательные платежи); - копии документов, подтверждающих соответствие участника закупки требованиям, установленным в извещении о проведении запроса цен;

		<p>- документы, подтверждающие внесение денежных средств в качестве обеспечения заявки на участие в запросе цен, в случае, если в извещении о проведении запроса цен содержится указание на требование обеспечения такой заявки (платежное поручение, подтверждающее перечисление денежных средств в качестве обеспечения заявки на участие в запросе цен, или копия такого поручения);</p> <p>- по желанию участника иные сведения.</p>
14	Место и дата рассмотрения предложений участников закупки и подведения итогов закупки	г/о Подольск, п. Кузнечики, Октябрьский мост, д.8А 06 июня 2016 года в 10:00
15	Место и срок размещения протокола подведения итогов Запроса цен	Общероссийский официальный сайт http://zakupki.gov.ru , и официальный сайт ОАО «РСП» rsp-podolsk.ru до 09 июня 2016 года
16	Размер обеспечения заявки	<p>обеспечение заявки на участие в запросе цен установлено в размере 15% от начальной (максимальной) цены договора и составляет 14 993,60 (Четырнадцать тысяч девятьсот девяносто три) рубля 60 копеек.</p> <p>Порядок внесения денежных средств в качестве обеспечения заявки на участие в запросе цен:</p> <p>Документом, подтверждающим внесение денежных средств в качестве обеспечения заявки на участие в запросе цен, является платежное поручение, подтверждающее перечисление денежных средств в качестве обеспечения заявки на участие в запросе цен, или копия такого поручения.</p> <p>В поле «Назначение платежа» платежного поручения, указать назначения платежа (обеспечение заявки на участие в запросе цен), Реквизиты для перечисления на счет ИНН 5074114756 КПП 507401001 ПАО БАНК «ВОЗРОЖДЕНИЕ» г. Москва БИК 044525181 р/с 40702810204000141396 к/с 30101810900000000181</p> <p>Все заявки на участие в запросе цен, в которых отсутствует документ (или копия такого документа), подтверждающий внесение денежных средств в качестве обеспечения заявки на участие в запросе цен, отклоняются как не соответствующие требованиям документации.</p> <p>Частичное внесение денежных средств в качестве обеспечения заявки на участие в запросе цен не допускается и приравнивается к его отсутствию.</p> <p>Перечисление (внесение) денежных средств в качестве обеспечения заявки на участие в запросе цен третьими лицами не допускается.</p> <p>Возврат обеспечения заявки участнику, подавшему заявку и не допущенному к участию в запросе цен, осуществляется в течение пяти рабочих дней со дня подписания протокола рассмотрения и оценки заявок.</p> <p>Возврат обеспечения заявки участнику, который участвовал в запросе цен, но не стал победителем, осуществляется в течение пяти рабочих дней со дня подписания протокола рассмотрения и оценки заявок.</p> <p>Возврат обеспечения заявки победителю запроса цен, осуществляется в течение пяти рабочих дней со дня заключения с ним договора.</p> <p>Обеспечения исполнения договора, а также обеспечения исполнения гарантийных обязательств по договору не установлено</p>
17	Сведения о валюте,	Рубли РФ

	используемой для формирования цены договора и расчетов с поставщиками	
18	Размер обеспечения исполнения договора, срок и порядок его предоставления	Не предусмотрено
19	Сведения о праве заказчика изменить количество товара, объем выполняемых работ	В соответствии с проектом договора
20	Перечень документов, подтверждающих соответствие товара, требованиям, установленным в соответствии с законодательством РФ, в случае, если в соответствии с законодательством РФ установлены требования к таким товарам, работам, услугам.	<ul style="list-style-type: none"> - Свидетельство СРО о допуске к видам работ, оказывающих влияние на безопасность объектов капитального строительства (в соответствии с п. 12 настоящей информационной карты/извещения); - Сертификаты соответствия на используемое оборудование и материалы; - Гарантийная документация.
21	Требования к сроку и (или) объему предоставления гарантий качества оказываемых услуг	В соответствии с проектом договора
22	Привлечение субподрядчиков (соисполнителей)	Не допускается
23	Срок подписания договора участником, обязанным заключить договор	Договор должен быть заключен Заказчиком не ранее десяти дней со дня размещения на Официальном сайте протокола рассмотрения и оценки заявок на участие в запросе цен и не позднее двадцати дней со дня подписания указанного протокола.
24	Сведения о возможности проведения переторжки и порядок её проведения	Не предусмотрено
25	Возможность отказа заказчика от проведения Запроса цен	Извещение об отказе от проведения запроса цен размещается не позднее, чем за три дня до даты окончания срока подачи заявок на участие в запросе цен в порядке, установленном для Официального размещения на Официальном сайте извещения о проведении запроса цен.
26	Формы, порядок, дата начала и дата окончания срока предоставления участникам закупки разъяснений положений документации о закупке	Разъяснение участникам закупки положений документации не предоставляется
27	Срок, место и порядок предоставления документации о закупке, размер, порядок и сроки внесения платы, взимаемой заказчиком за предоставление документации, если такая плата установлена	Документация о закупке в виде электронного документа доступна для ознакомления на сайте http://zakupki.gov.ru с момента публикации настоящего извещения.

	заказчиком, за исключением случаев предоставления документации в форме электронного документа	
--	--	--

ТЕХНИЧЕСКОЕ ЗАДАНИЕ

До начала работ победитель обязан составить проектно-сметную документацию и согласовать её со всеми заинтересованными организациями.

№ п/п	Наименование работ и затрат	Единица измерения	Количество	Примечание
1	2	3	4	5
Раздел: Монтажные работы				
2	УСТАНОВКА ОПОР ВЛ 0.38-10 КВ ВЛ 0,38,6-10 КВ ОДНОСТОЕЧНЫХ	опора	1	
3	УСТАНОВКА ОПОР ВЛ 0.38-10 КВ ВЛ 0,38,6-10 КВ ОДНОСТОЕЧНЫХ С ОДНИМ ПОДКОСОМ	опора	1	
4	МОНТАЖ САМОНЕСУЩИХ ИЗОЛИРОВАННЫХ ПРОВОДОВ (СИП)	км	0,07	
5	УСТАНОВКА ОТВЕТВИТЕЛЬНЫХ ЗАЖИМОВ ДЛЯ СИП	шт.	10	
6	ЗАЕМЛИТЕЛИ ВЕРТИКАЛЬНЫЕ, ИЗ СТАЛИ УГЛОВОЙ, РАЗМЕР: 50X50X5 ММ	10 шт.	0,1	
Раздел: Материалы				
1	ОПОРА ОСВЕЩЕНИЯ, МАРКА СВ- 95 (3 шт)	м3	0,9	
2	ПРОВОДА САМОНЕСУЩИЕ ИЗОЛИРОВАННЫЕ, МАРКА СИП- 2, ЧИСЛО ЖИЛ И СЕЧЕНИЕ, ММ2: 3 X50+54,6	км	0,073	
3	КРОНШТЕЙНЫ ДЛЯ КРЕПЛЕНИЯ АНКЕРНЫХ ЗАЖИМОВ, ТИП CS 10.3	шт.	3	
4	ЗАЖИМЫ ОТВЕТВИТЕЛЬНЫЕ, ТИП Р 645	шт.	5	
6	ЗАЖИМЫ АНКЕРНЫЕ, ТИП РА 1500	шт.	2	
7	КОМПЛЕКТЫ ПРОМЕЖУТОЧНОЙ ПОДВЕСКИ, ТИП ES 1500	шт.	2	
8	ЛЕНТА КРЕПЛЕНИЯ НЕРЖАВЕЮЩАЯ, ТИП F 207	м	10	
9	СКРЕПЫ ДЛЯ ЛЕНТЫ, ТИП NC 20	100 шт.	0,1	
10	ХОМУТ КРЕПЛЕНИЯ Е 778	шт.	10	
11	СТАЛЬ УГЛОВАЯ РАВНОПОЛОЧНАЯ ОБЩЕГО НАЗНАЧЕНИЯ, МАРКА СТО, ШИРИНА ПОЛКИ 35-70 ММ	т	0,011	
Раздел: Пусконаладочные работы				
1	ФАЗИРОВКА ЭЛЕКТРИЧЕСКОЙ ЛИНИИ ИЛИ ТРАНСФОРМАТОРА С СЕТЬЮ НАПРЯЖЕНИЕМ ДО 1 КВ	фазировка	1	





2	ИЗМЕРЕНИЕ СОПРОТИВЛЕНИЯ ИЗОЛЯЦИИ МЕГАОММЕТРОМ КАБЕЛЬНЫХ И ДРУГИХ ЛИНИЙ НАПРЯЖЕНИЕМ ДО 1 КВ, ПРЕДНАЗНАЧЕННЫХ ДЛЯ ПЕРЕДАЧИ ЭЛЕКТРОЭНЕРГИИ К РАСПРЕДЕЛИТЕЛЬНЫМ УСТРОЙСТВАМ, ЩИТАМ, ШКАФАМ И КОММУТАЦИОННЫМ АППАРАТАМ	измерение	1	
3	ИЗМЕРЕНИЕ СОПРОТИВЛЕНИЯ РАСТЕКАНИЮ ТОКА ЗАЗЕМЛИТЕЛЯ	измерение	1	
4	ИЗМЕРЕНИЕ СОПРОТИВЛЕНИЯ РАСТЕКАНИЮ ТОКА КОНТУРА С ДИАГОНАЛЬЮ ДО 20 М	измерение	1	
5	ОПРЕДЕЛЕНИЕ УДЕЛЬНОГО СОПРОТИВЛЕНИЯ ГРУНТА	измерение	1	
6	ПРОВЕРКА НАЛИЧИЯ ЦЕПИ МЕЖДУ ЗАЗЕМЛИТЕЛЯМИ И ЗАЗЕМЛЕННЫМИ ЭЛЕМЕНТАМИ	точка	1	





По завершении работ и сдаче объекта заказчику должны быть представлены следующие документы:

- Акт о выполнении технических условий;
- Акт разграничения балансовой принадлежности и эксплуатационной ответственности;
- Акт о технологическом присоединении;
- Акт осмотра электроустановки;
- Разрешение на допуск в эксплуатацию электроустановки;
- Записка о подаче напряжения энергосбытовой организацией;
- Записка о включении от вышестоящей сетевой организации;
- Акты скрытых работ;
- Исполнительный чертёж;
- Сертификаты на материалы и оборудование;
- Паспорта на оборудование.

Требуемые характеристики материалов к техническому заданию

№	Наименование материала	Требуемые характеристики
1	ОПОРА ОСВЕЩЕНИЯ	Опоры широко применяется для построения воздушных ЛЭП. Изготавливаются из тяжелого бетона, обладающего классом по прочности на сжатие В30. В качестве напряженной арматуры используется сталь класса Ат-У диаметром 12 мм. Стойки опоры должны обладать закладными изделиями для крепежа конструкций и для присоединения деталей заземления. Длина 9,5 м, масса 0,8тн, объем 0,3м3
2	ПРОВОДА САМОНЕСУЩИЕ ИЗОЛИРОВАННЫЕ, ЧИСЛО ЖИЛ И СЕЧЕНИЕ, ММ2: 3 X50+54,6	Силовой провод сечением 3x50 + 1x54,6 соответствует требованиям ГОСТ Р 52373-2005 и предназначен для передачи и распределения электрической энергии в стационарных установках номинальное переменное напряжение 0,66 / 1,0 кВ , номинальной частотой 50 Гц для магистралей воздушных линий электропередачи (ВЛ) и линейных ответвлений от ВЛ. Фазные токопроводящие жилы: Числои номин.сечениежил, мм ² - 3 x 50, Числопроволокв жиле - 7шт. Толщинаизоляция -1,5мм ² Нулевая несущая жила: Число и номин.сечениежил, мм ² - 1x 54,6 Числопроволок в жиле - 7шт.

		<p>Толщина изоляция -1,5мм² Материал жилы – алюминий. Допустимый ток нагрузки 195А, номинальный диаметр по скрутке 30,7 мм, масса провода 750кг/км.</p>
3	КРОНШТЕЙН АНКЕРНЫЙ	 <p>Анкерный кронштейн обеспечивает крепление одного или двух анкерных зажимов для магистральных СИП. Монтируется на опоры или по стенам зданий. Кронштейн представляет собой моноблок из сплава алюминия с высокой механической прочностью. Обладает высокой устойчивостью к коррозии. Крепление осуществляется двумя болтами диаметром 14 или 16 мм или при помощи двух полос металлической ленты один оборот вокруг опоры и двух скреп. Кронштейн может крепиться одним болтом</p>
4	ЗАЖИМЫ ОТВЕТВИТЕЛЬНЫЕ	 <p>Зажим ответвительный применяется для соединения СИП магистрали сечением 6-150 мм² с изолированными жилами ответвлений сечением 4-35 мм² (медь или алюминий)</p>
5	ЗАЖИМЫ ОТВЕТВИТЕЛЬНЫЕ	 <p>Зажим ответвительный используется для подключения измерителя напряжения, закорачивания и защитного заземления (устанавливаются в начале и в конце линии). Устанавливается на токопроводящих и нулевой жилах на весь срок службы линии. Обеспечивает надежное заземление в комплекте со штатным устройством М6D и MaT. Изоляция зажима испытана напряжением 6 кВ (в течение 1 мин в воде). Контроль над усилием затяжки болтов осуществляется применением срывной головки. Корпус зажима находится в открытом положении, позволяющем свободно размещать провод при монтаже. Встроенный адаптер снабжен маркировкой 1,2,3,N.</p>
6	ЗАЖИМЫ АНКЕРНЫЕ	 <p>Зажимы анкерные предназначены для крепления изолированной нулевой несущей жилы на концевых и угловых опорах, а также промежуточных опорах. Корпус выполнен из алюминиевого сплава, что обеспечивает высокую надежность зажима и его устойчивость к механическим воздействиям. Клиновидная вставка выполнена из изоляционного материала для защиты нулевой жилы двойной изоляцией. Тросик имеет термопластиковую накладку, защищающую его от износа при креплении на кронштейне. Зажимы рассчитаны на монтаж и эксплуатацию при низких температурах. Зажимы отличаются высокой прочностью, устойчивостью к коррозии, компактны. Установка зажимов производится без инструментов.</p>

7	КОМПЛЕКТЫ ПРОМЕЖУТОЧНОЙ ПОДВЕСКИ	 <p>Комплект промежуточной подвески используется для подвески СИП на промежуточных опорах и обеспечивает габаритные размеры ВЛ в пролетах. Возможно применение на угловых опорах ВЛИ при углах до 90°.</p> <p>Комплект промежуточной подвески разборный, возможна поставка поддерживающего зажима без кронштейна</p>
8	ЛЕНТА КРЕПЛЕНИЯ НЕРЖАВЕЮЩАЯ	 <p>Металлическая лента предназначена для крепления анкерных и подвесных кронштейнов в один оборот вокруг опоры, на опорах связи, воздушных линий электропередачи различного класса напряжений, элементах зданий и сооружений. Изготовлена из коррозионно-стойкой стали с обработанной кромкой, обладает повышенной гибкостью, что значительно облегчает фиксацию ленты на опоре при помощи скрепы.</p> <p>Поставляется в пластмассовой коробке на кассете по 50 м., ширина 20 мм.</p>
9	СКРЕПЫ ДЛЯ ЛЕНТЫ	 <p>Скрепа используется для фиксации ленты из нержавеющей стали на анкерных и промежуточных опорах. Размер 20 мм.</p>
10	ХОМУТ КРЕПЛЕНИЯ Е 778	 <p>Стяжные хомуты используются для бандажирования пучков проводов СИП. Все хомуты легко монтируются и обеспечивают легкую стяжку жил без использования специального инструмента.</p> <p>Устойчивы к солнечному ультрафиолету, озону и т.д. Температура плавления: 260°С.</p> <p>Диаметр 10-45 мм, ширина 8 мм, длина 175 мм.</p>
11	СТАЛЬ УГЛОВАЯ	<p>Сталь угловая равнополочная общего назначения.</p> <p>Ширина полки 35-70мм</p>

Раздел: ОБРАЗЦЫ ФОРМ ОСНОВНЫХ ДОКУМЕНТОВ, ВКЛЮЧАЕМЫХ В ЗАЯВКУ НА УЧАСТИЕ В ЗАПРОСЕ ЦЕН

Форма 1.

Фирменный бланк участника

« ___ » _____ 20__ года № _____

ЗАЯВКА НА УЧАСТИЕ В ЗАПРОСЕ ЦЕН

Изучив извещение о проведении запроса цен на выполнение работ по **строительству объектов электросетевого хозяйства** на Общероссийском официальном сайте <http://zakupki.gov.ru> документацию по проведению запроса цен, и принимая установленные в них требования и условия запроса цен,

(полное наименование участника в запросе цен)

зарегистрированное по адресу _____

(юридический адрес участника в запросе цен)

согласны исполнить условия договора на выполнение работ по **строительству ВЛ-0,4кВ от ЗТП- 312 до потребителя п.Минзаг поселения Краснопахорское в г. Москве**

указанные в извещении о проведении запроса цен, на общую сумму _____ (_____) руб. ___ коп., в том числе НДС _____ (_____) руб. ___ коп.

Цена товара, работы, услуги с указанием сведений о включенных или не включенных в нее расходах (В цену договора включены: стоимость работ, материалов, налогов, включая НДС, сборов и другие обязательные платежи, а также расходы на проектные работы, согласования, коэффициенты дефляции и зимнего удорожания, расходы, связанные со сдачей и вводом объекта в эксплуатацию. Подрядчик не вправе требовать от Заказчика возмещения каких-либо дополнительных затрат).

Срок выполнения работ (оказании услуг): _____.

Настоящим подтверждаем, что _____ (наименование участника) **соответствует требованиям предъявляемым к участникам закупки, в том числе:**

- отсутствие в реестрах недобросовестных поставщиков согласно федеральным законам № 44-ФЗ от 05.04.2013 и № 223-ФЗ от 18.07.2011г.;
- соответствие участников закупки требованиям, устанавливаемым в соответствии с законодательством РФ к лицам, осуществляющим поставки товаров, выполнение работ, оказание услуг, являющихся предметом закупки: Приказ Минрегиона РФ от 30.12.2009 N 624
- наличие свидетельства СРО на выполнение следующих видов работ: II. Виды работ по подготовке проектной документации: 5.3. Работы по подготовке проектов наружных сетей электроснабжения до 35 кВ включительно и их сооружений
III. Виды работ по строительству, реконструкции и капитальному ремонту: 20.2. Устройство сетей электроснабжения напряжением до 35 кВ включительно, 24.4. Пусконаладочные работы силовых и измерительных трансформаторов
- не проведение ликвидации участника закупки – юридического лица и отсутствие решения арбитражного суда о признании участника закупки – юридического лица, индивидуального предпринимателя банкротом и об открытии конкурсного производства;
- не приостановление деятельности участника закупки в порядке, предусмотренном КоАП РФ, на день подачи заявки на участие в закупке;
- Отсутствие у _____ (наименование участника) недоимки по налогам, сборам, задолженности по иным обязательным платежам в бюджеты бюджетной системы Российской Федерации (за исключением сумм, на которые предоставлены отсрочка, рассрочка, инвестиционный налоговый кредит в соответствии с законодательством Российской Федерации о налогах и сборах, которые реструктурированы в соответствии с законодательством Российской Федерации, по которым имеется вступившее в законную силу решение суда о признании обязанности заявителя по уплате этих сумм исполненной или

которые признаны безнадежными к взысканию в соответствии с законодательством Российской Федерации о налогах и сборах) за прошедший календарный год, размер которых превышает двадцать пять процентов балансовой стоимости активов участника закупки по данным бухгалтерской отчетности за последний отчетный период.

- наличие в штате (или на основе договоров гражданско-правового характера) не менее 3-х специалистов по работе с высоковольтным оборудованием (до и свыше 1000 В) в соответствии с Межотраслевыми правилами по охране труда (правилами безопасности) при эксплуатации электроустановок, утвержденным Приказом Минэнерго России от 27 декабря 2001 г. № 163 с опытом работы данных специалистов в указанной области не менее 2-х лет. (копии трудовых договоров, копии удостоверений о допуске к работе в электроустановках, копии трудовых книжек прилагаются)

В соответствии с инструкциями, полученными от Вас в документации Запроса цен, информация по сути нашей заявки представлена в следующих документах, которые являются неотъемлемой частью нашей заявки:

№ п/п	Наименование документа <i>[указываются документы, перечисленные в пункте 5 и 12 раздела «Информационная карта»]</i>	№ страницы	Число страниц
1.			
2.			
3.			
4.			
5.			
6.			
7.			

(Подпись уполномоченного представителя)

(ФИО и должность подписавшего)

М.П.

ИНСТРУКЦИИ ПО ЗАПОЛНЕНИЮ

1. Данные инструкции не следует воспроизводить в документах, подготовленных участником на участие в Запросе цен.

2. Заявку на участие в Запросе цен следует оформить на официальном бланке участника. Участник присваивает заявке дату и номер в соответствии с принятыми у него правилами документооборота.

3. Участник должен указать свое полное наименование (с указанием организационно-правовой формы) и юридический адрес.

Участник должен перечислить и указать объем каждого из прилагаемых к заявке документов, определяющих суть технико-коммерческого предложения участника Запроса цен.

Запрос цен на право заключения договора на _____

АНКЕТА УЧАСТНИКА ЗАПРОСА ЦЕН (Форма 2)

Участник Запроса цен: _____

№	Наименование	Сведения об участнике запроса цен
1.	Фирменное наименование (полное и сокращенное наименования организации либо Фамилия, имя, отчество (при наличии) участника – физического лица, в том числе зарегистрированного в качестве индивидуального предпринимателя)	
2.	Организационно - правовая форма	
3.	Свидетельство о внесении в Единый государственный реестр юридических лиц/индивидуальных предпринимателей (дата и номер, кем выдано) (по желанию участника) либо паспортные данные для участника, сведения о месте жительства – для физического лица	
4.	ИНН	
5.	Юридический адрес (страна, адрес)	
6.	Почтовый адрес (страна, адрес)	
7.	Фактическое местоположение (место нахождения)	
8.	Телефоны (с указанием кода города) (при наличии)	
9.	Факс (с указанием кода города) (при наличии)	
10.	Адрес электронной почты (при наличии)	

(Подпись уполномоченного представителя)

М.П.

(ФИО и должность подписавшего)

ИНСТРУКЦИИ ПО ЗАПОЛНЕНИЮ

1. Данные инструкции не следует воспроизводить в документах, подготовленных участником на участие в запросе цен.
2. Участник приводит номер и дату заявки, приложением к которой является данная анкета участника запроса цен.
3. Участник указывает свое фирменное наименование (в т.ч. организационно-правовую форму).
4. Заполненная участником анкета должна содержать все сведения, указанные в таблице. В случае отсутствия каких-либо данных указать слово «нет».

Открытое Акционерное Общество «Ремонтно-строительное предприятие», именуемое в дальнейшем **Заказчик**, в лице генерального директора Белевцева Александра Рудольфовича, действующего на основании Устава, с одной стороны, и _____ именуемое в дальнейшем **Подрядчик**, в лице _____, действующего на основании _____, с другой стороны, совместно именуемые в дальнейшем стороны, с соблюдением требований Федерального закона от 18.07.2011г. № 223-ФЗ «О закупках товаров, работ, услуг отдельными видами юридических лиц», на основании результатов размещения заказа путем проведения запроса цен (протокол № ____ от ____ 2016 г.), заключили настоящий договор на выполнение работ по **строительству объектов электросетевого хозяйства** о нижеследующем

1. ПРЕДМЕТ ДОГОВОРА

1.1. По настоящему договору Заказчик поручает, а Подрядчик принимает на себя обязательство выполнить, согласно сметы, строительно-монтажные работы на объектах Заказчика, а также провести все проектные работы и мероприятия по сдаче и подключению объектов электросетевого хозяйства.

1.2. Заказчик обязуется принять и оплатить следующую работу: **Строительство ВЛ-0,4кВ от ЗТП- 312 до потребителя п.Минзаг поселения Краснопахорское в г. Москве**

. Объём и стоимость работ перечисляются в сметах и являются неотъемлемой частью настоящего договора (Приложение №1).

2. ЦЕНА ДОГОВОРА И ПОРЯДОК РАСЧЕТОВ

2.1. Общая сумма (цена) договора составляет _____ (_____) руб., в том числе НДС (18 %) _____ руб.

В цену договора включены: стоимость работ, материалов, налогов, включая НДС, сборов и другие обязательные платежи, а также расходы на проектные работы, согласования, коэффициенты дефляции и зимнего удорожания, расходы, связанные со сдачей и вводом объекта в эксплуатацию.

Подрядчик не вправе требовать от Заказчика возмещения каких-либо дополнительных затрат.

2.2. Окончательная оплата выполненных работ осуществляется Заказчиком после полного восстановления нарушенного благоустройства на месте проведения работ Подрядчиком.

2.3. Авансирование не предусмотрено

2.4. Оплата (100%) за фактически выполненную Работу по строительству объекта производится на основании подписанного Сторонами Акта сдачи-приемки выполненной работы, в срок не позднее 90 календарных дней с момента ввода объекта в эксплуатацию.

3. СРОКИ ИСПОЛНЕНИЯ ДОГОВОРА

3.1. Начало работ с момента заключения настоящего договора.

3.2. Окончание работ – до 15 июля 2016 года.

3.3. Необходимость выполнения дополнительных работ, виды дополнительных работ, сроки их исполнения определяются Сторонами в дополнительном соглашении. Началом выполнения дополнительных работ является дата подписания Сторонами дополнительного соглашения.

3.4. Подрядчик несет ответственность за нарушение как начального, конечного, так и промежуточных сроков выполнения работы.

4. ОБЯЗАТЕЛЬСТВА СТОРОН.

4.1. Обязанности Подрядчика.

4.1.1. Выполнить работы предусмотренные Договором, передать исполнительную документацию Заказчику согласно требуемых норм и сдать результат выполненных работ Заказчику в сроки, установленные в разделе 3 настоящего Договора.

4.1.2. Гарантировать качество выполненных работ и их соответствие требованиям действующих ГОСТов

4.1.3. Перед началом, при производстве работ, а также по их окончании подрядчик обязан выполнить следующие условия договора:

- 1) До начала работ:
 - разработать проектно-сметную документацию и согласовать её со всеми заинтересованными организациями, юридическими и физическими лицами;
 - оформить акт допуска на включение электроустановки;
 - оформить ордер на производство земляных работ.
- 2) Во время строительства
 - Производить работы в полном соответствии с проектно-сметной документацией и действующими Строительными нормами и правилами.
 - Обеспечить выполнение необходимых мероприятий по технике безопасности, охране окружающей среды и соблюдение правил санитарии во время проведения работ.
 - Не передавать третьим лицам ни полностью, ни частично свои обязательства по настоящему Договору.
 - Не использовать какие-либо вышеперечисленные документы или иную поступившую от Заказчика информацию, кроме как в целях реализации настоящего Договора, без предварительного письменного согласия Заказчика.
 - Предоставлять копии ордеров на открытие и закрытие производства земляных работ из органов Технадзора.
- 3) По завершении работ и сдаче объекта заказчику должны быть представлены следующие документы:
 - Акт о выполнении технических условий;
 - Акт разграничения балансовой принадлежности и эксплуатационной ответственности;
 - Акт о технологическом присоединении;
 - Акт осмотра электроустановки;
 - Разрешение на допуск в эксплуатацию электроустановки;
 - Записка о подаче напряжения энергосбытовой организацией;
 - Записка о включении от вышестоящей сетевой организации;
 - Акты скрытых работ;
 - Исполнительный чертёж;
 - Сертификаты на материалы и оборудование;
 - Паспорта на оборудование;

4.1.11. После окончания проведения земляных работ восстановить нарушенное благоустройство в полном объеме.

4.1.12. Выполнять в полном объеме все свои обязанности, предусмотренные в других разделах Договора.

4.2 Обязанности Заказчика.

4.2.1. Производить приемку выполненных работ в порядке, предусмотренном настоящим Договором.

4.2.2. Оплатить выполненные работы в размере, сроки и порядке, предусмотренным настоящим Договором.

4.2.3. Допускать в надлежащем порядке персонал Подрядчика к месту производства работ, создав все необходимые условия для выполнения данных работ.

4.2.4. Оказывать Подрядчику необходимое содействие в реализации Договора по вопросам, входящим в его компетенцию.

4.2.5. Выполнять в полном объеме все свои обязательства, предусмотренные в других разделах Договора.

4.3. Иные права и обязанности Сторон.

4.3.1. Иные права и обязанности Сторон вытекают из условий Договора и действующего законодательства Российской Федерации.

5. ПРОИЗВОДСТВО РАБОТ.

5.1. Стороны перед началом работ назначают своих представителей, ответственных за обеспечение проведения работ.

5.2. Представитель Заказчика производит технический надзор и контроль за качеством выполняемых работ.

5.3. Применяемые материалы, изделия и оборудование должны соответствовать соответствующим ГОСТам, СНИПам и прочим применимым стандартам.

5.4. Подрядчик обязан заблаговременно представлять представителю Заказчика данные о выбранных им материалах и оборудовании (включая соответствующие паспорта, сертификаты соответствия нормам РФ, сертификаты соответствия экологическим нормам), получать его одобрение на их применение и использование. В случае, если представитель Заказчика отклонил использование материалов или оборудования из-за их несоответствия стандартам качества или ранее одобренным образцам, Подрядчик обязан за свой счет и своими силами произвести их замену.

5.5. Подрядчик письменно за 3 (три) дня до начала приемки извещает представителя Заказчика о готовности отдельных этапов работ. Их готовность подтверждается двухсторонними актами промежуточной приемки работ.

5.6. Сдаче-приемке по Договору подлежат результаты всех работ, в том числе скрытых. Подрядчик вправе приступать к выполнению последующих работ только после приемки Заказчиком скрытых работ по акту освидетельствования.

5.7. Заказчик обязан в сроки, установленные п. 5.15 настоящего Договора с участием Подрядчика осмотреть и принять выполненную работу (ее результат), а при обнаружении отступлений от Договора, ухудшающих результат работы, или иных недостатков в работе немедленно заявить об этом Подрядчику.

5.8. Подрядчик, обнаруживший в ходе выполнения работ не учтенные в технической документации работы и в связи с этим необходимость проведения дополнительных работ и увеличения сметной стоимости работ, обязан сообщить об этом Заказчику.

5.9. При неполучении от Заказчика ответа на свое сообщение в течение 5(пяти) рабочих дней, Подрядчик обязан приостановить соответствующие работы.

5.10. В случае, если на любых стадиях выполнения работ будут обнаружены некачественно выполненные работы, представитель Заказчика составляет акт, а Подрядчик обязан своими силами и без увеличения цены Договора в кратчайший срок переделать эти работы для обеспечения их надлежащего качества и сдачи Заказчику.

5.11. Подрядчик должен представлять представителю Заказчика отчет о выполнении работ по каждому этапу.

5.12. Если при выполнении работ обнаруживаются препятствия к надлежащему исполнению Договора, каждая из сторон обязана принять все зависящие от нее разумные меры по устранению таких препятствий. Сторона, не исполнившая этой обязанности, утрачивает право на возмещение убытков, причиненных тем, что соответствующие препятствия не были устранены.

5.13. Сдача результата работ Подрядчиком и приемка его Заказчиком оформляются Актом сдачи-приемки выполненных работ (ф. КС-2), подписанным обеими

сторонами. При отказе одной из сторон от подписания Акта в нем делается отметка об этом и акт подписывается другой стороной.

5.14. Подрядчик предоставляет Заказчику по факту выполненных работ справку о стоимости выполненных работ (ф. КС-3).

5.15. Заказчик обязуется принять выполненные и предъявленные Подрядчиком к сдаче работы и подписать Акт сдачи-приемки выполненных работ в течении 3-х(трех) календарных дней с момента его составления, либо направить Подрядчику мотивированный отказ с указанием причин, препятствующих подписанию Акта.

5.16. Заказчик обязан с участием Подрядчика проверить и принять проектно-сметную документацию, а при обнаружении отступлений от Договора, ухудшающих результат работы, или иных недостатков в работе немедленно заявить об этом Подрядчику.

5.17. Подрядчик обязуется также передать Заказчику вместе с результатом работы информацию, касающуюся эксплуатации или иного использования Заказчиком результата работ.

6. ОТВЕТСТВЕННОСТЬ СТОРОН

6.1. Сторона, не исполнившая или ненадлежащим образом исполнившая обязательства по настоящему договору, обязана возместить другой стороне причиненные таким неисполнением убытки.

6.2. В случае просрочки Подрядчиком обязательств, предусмотренных пунктом 3.2 настоящего договора, Подрядчик уплачивает Заказчику пени в размере 0,1 % от стоимости не выполненных обязательств за каждый день просрочки.

6.3. Уплата неустойки не освобождает Подрядчика от обязанности устранения допущенных им нарушений.

6.4. За нарушение Заказчиком обязательств, предусмотренных настоящим договором Подрядчик вправе потребовать с Заказчика уплаты неустойки за несвоевременную оплату по вине Заказчика принятых работ в размере 1/300 (одной трехсотой) действующей на день уплаты пени ставки рефинансирования Центрального банка РФ от суммы просроченной оплаты за каждый день просрочки.

6.5. Во всем остальном, что не предусмотрено договором стороны несут ответственность в соответствии с действующим законодательством РФ.

7. ОБСТОЯТЕЛЬСТВА НЕПРЕОДОЛИМОЙ СИЛЫ

7.1. Стороны освобождаются от ответственности за частичное или полное неисполнение своих обязательств по настоящему договору, если их исполнению препятствует чрезвычайное и непредотвратимое при данных условиях обстоятельство (непреодолимая сила).

7.2. При возникновении обстоятельств непреодолимой силы, препятствующих исполнению обязательств по настоящему договору одной из сторон, она обязана оповестить другую сторону не позднее 10 дней с момента возникновения таких обстоятельств, при этом срок выполнения обязательств по настоящему договору переносится соразмерно времени, в течение которого действовали такие обстоятельства.

8. СРОК ДЕЙСТВИЯ, ПОРЯДОК ИЗМЕНЕНИЯ И РАСТОРЖЕНИЯ ДОГОВОРА

8.1. Настоящий договор считается заключенным после подписания его Сторонами.

8.2. Договор действует до полного исполнения сторонами своих обязательств по настоящему договору или до расторжения настоящего договора.

8.3. Настоящий договор с учетом требований Федерального закона «О размещении заказов на поставки товаров, выполнение работ, оказание услуг для государственных и муниципальных нужд», может быть изменен:

- по соглашению сторон, совершенному в письменной форме, за подписью

уполномоченных лиц сторон;

При заключении дополнительного соглашения Заказчик должен соблюдать следующие принципы:

изменение предмета договора не допускается;

изменения ведут к обоснованному улучшению условий договора для Заказчика по сравнению с условиями текущей редакции договора и не ухудшают экономическую эффективность закупки;

изменяемые условия не были указаны в заявке, поданной для участия в закупке, или в документации о закупке и не ведут к ухудшению условий договора для заказчика по сравнению с условиями текущей редакции договора и не ухудшают экономическую эффективность закупки.

8.4 В случае, если у Заказчика, заключившего договор на оказание услуг технического заказчика, по выполнению проектно-изыскательских работ, строительно-монтажных работ, в процессе исполнения договора возникла потребность в увеличении объема работ, неразрывно связанных с тем же объектом, Заказчик вправе увеличить объем работ и стоимость договора в размере не более 30 (тридцати) процентов от цены договора с соблюдением при заключении дополнительного соглашения принципов, указанных в п. 8.3 Договора.

8.5. Договор может быть расторгнут Заказчиком в одностороннем порядке.

8.6. При расторжении договора в одностороннем порядке по вине подрядчика Заказчик вправе потребовать от подрядчика возмещения причиненных убытков.

8.7. Договор считается измененным или расторгнутым с момента получения одной стороной уведомления другой стороны об одностороннем отказе от исполнения договора полностью или частично.

9. РАЗРЕШЕНИЕ СПОРОВ

9.1. Все споры и разногласия, которые могут возникнуть между сторонами по вопросам, не нашедшим своего разрешения в тексте данного договора, будут разрешаться путем переговоров на основе действующего законодательства.

9.2. При неурегулировании в процессе переговоров спорных вопросов, споры разрешаются в Арбитражном суде в порядке, установленном действующим законодательством.

Приложения к договору:

Приложение № 1 Смета.

10. АДРЕСА И БАНКОВСКИЕ РЕКВИЗИТЫ СТОРОН

ЗАКАЗЧИК:

ОАО «РСП»

142132, Московская область, г/о Подольск, мкрн.

Дубровицкий, п. Кузнечики, Октябрьский мост, 8а

ИНН 5074114756 КПП 507401001

ПАО БАНК «ВОЗРОЖДЕНИЕ» г. Москва

р/с 40702810204000141396

к/с 30101810900000000181

БИК 044525181

ПОДРЯДЧИК:

11. ПОДПИСИ СТОРОН

ЗАКАЗЧИК:

Генеральный директор ОАО «РСП»

_____ А.Р.Белевцев

ПОДРЯДЧИК:

Смета

№ п/п	Наименование работ и затрат	Единица измерения	Количество	Сумма
1	2	3	4	5
Раздел: Монтажные работы				
2	УСТАНОВКА ОПОР ВЛ 0.38-10 КВ ВЛ 0,38,6-10 КВ ОДНОСТОЕЧНЫХ	опора	1	
3	УСТАНОВКА ОПОР ВЛ 0.38-10 КВ ВЛ 0,38,6-10 КВ ОДНОСТОЕЧНЫХ С ОДНИМ ПОДКОСОМ	опора	1	
4	МОНТАЖ САМОНЕСУЩИХ ИЗОЛИРОВАННЫХ ПРОВОДОВ (СИП)	км	0,07	
5	УСТАНОВКА ОТВЕТВИТЕЛЬНЫХ ЗАЖИМОВ ДЛЯ СИП	шт.	10	
6	ЗАЗЕМЛИТЕЛИ ВЕРТИКАЛЬНЫЕ, ИЗ СТАЛИ УГЛОВОЙ, РАЗМЕР: 50X50X5 ММ	10 шт.	0,1	
Раздел: Материалы				
1	ОПОРА ОСВЕЩЕНИЯ, МАРКА СВ- 95 (3 шт)	м3	0,9	
2	ПРОВОДА САМОНЕСУЩИЕ ИЗОЛИРОВАННЫЕ, МАРКА СИП- 2, ЧИСЛО ЖИЛ И СЕЧЕНИЕ, ММ2: 3 X50+54,6	км	0,073	
3	КРОНШТЕЙНЫ ДЛЯ КРЕПЛЕНИЯ АНКЕРНЫХ ЗАЖИМОВ, ТИП CS 10.3	шт.	3	
4	ЗАЖИМЫ ОТВЕТВИТЕЛЬНЫЕ, ТИП Р 645	шт.	5	
6	ЗАЖИМЫ АНКЕРНЫЕ, ТИП РА 1500	шт.	2	
7	КОМПЛЕКТЫ ПРОМЕЖУТОЧНОЙ ПОДВЕСКИ, ТИП ES 1500	шт.	2	
8	ЛЕНТА КРЕПЛЕНИЯ НЕРЖАВЕЮЩАЯ, ТИП F 207	м	10	
9	СКРЕПЫ ДЛЯ ЛЕНТЫ, ТИП NC 20	100 шт.	0,1	
10	ХОМУТ КРЕПЛЕНИЯ E 778	шт.	10	
11	СТАЛЬ УГЛОВАЯ РАВНОПОЛОЧНАЯ ОБЩЕГО НАЗНАЧЕНИЯ, МАРКА СТО, ШИРИНА ПОЛКИ 35-70 ММ	т	0,011	
Раздел: Пусконаладочные работы				
1	ФАЗИРОВКА ЭЛЕКТРИЧЕСКОЙ ЛИНИИ ИЛИ ТРАНСФОРМАТОРА С СЕТЬЮ НАПРЯЖЕНИЕМ ДО 1 КВ	фазировка	1	

2	ИЗМЕРЕНИЕ СОПРОТИВЛЕНИЯ ИЗОЛЯЦИИ МЕГАОММЕТРОМ КАБЕЛЬНЫХ И ДРУГИХ ЛИНИЙ НАПРЯЖЕНИЕМ ДО 1 КВ, ПРЕДНАЗНАЧЕННЫХ ДЛЯ ПЕРЕДАЧИ ЭЛЕКТРОЭНЕРГИИ К РАСПРЕДЕЛИТЕЛЬНЫМ УСТРОЙСТВАМ, ЩИТАМ, ШКАФАМ И КОММУТАЦИОННЫМ АППАРАТАМ	измерение	1	
3	ИЗМЕРЕНИЕ СОПРОТИВЛЕНИЯ РАСТЕКАНИЮ ТОКА ЗАЗЕМЛИТЕЛЯ	измерение	1	
4	ИЗМЕРЕНИЕ СОПРОТИВЛЕНИЯ РАСТЕКАНИЮ ТОКА КОНТУРА С ДИАГОНАЛЬЮ ДО 20 М	измерение	1	
5	ОПРЕДЕЛЕНИЕ УДЕЛЬНОГО СОПРОТИВЛЕНИЯ ГРУНТА	измерение	1	
6	ПРОВЕРКА НАЛИЧИЯ ЦЕПИ МЕЖДУ ЗАЗЕМЛИТЕЛЯМИ И ЗАЗЕМЛЕННЫМИ ЭЛЕМЕНТАМИ	точка	1	

ЗАКАЗЧИК:

Генеральный директор ОАО «РСП»

_____ **А.Р.Белевцев**

ПОДРЯДЧИК:

Извещение о проведении закупки

(в редакции № 1 от 31.05.2016)

Номер извещения: 31603726430
Наименование закупки: Строительство ВЛ-0,4кВ от ЗТП-312 до жилых домов в п. Минзаг
Способ проведения закупки: Запрос цен

Заказчик

Наименование организации: Открытое акционерное общество "Ремонтно-строительное предприятие"
Место нахождения: 142133, Московская, Октябрьский мост, дом 8А
Почтовый адрес: 142133, Московская, Подольский, Октябрьский мост, дом 8А

Контактная информация

Ф.И.О: Веденков Дмитрий
Адрес электронной почты: oaorsp@mail.ru
Телефон: +7 (496) 7658264
Факс: +7 (496) 7657400

Предмет договора

Лот №1

Сведения о позиции плана закупки: План закупки № 2150138236, позиция плана 386
Предмет договора: Строительство ВЛ-0,4кВ от ЗТП-312 до жилых домов в п. Минзаг

Начальная (максимальная) цена договора: 99 957.36 Российский рубль

Информация о товаре, работе, услуге:

№	Классификация по ОКПД2	Классификация по ОКВЭД2	Ед. измерения	Количество (Объем)	Дополнительные сведения
1	43.21.10.110 Работы по монтажу основных сетей электроосвещения и электроснабжения или электроарматуры, требующие специальной квалификации, в зданиях, сооружениях и на прочих строительных объектах	43.21 Производство электромонтажных работ	Комплект	1.00	

Место поставки товара, выполнения работ, оказания услуг для лота №1

Место поставки (адрес): п.Минзаг, г.Москва

Требования к участникам закупки

Участники закупки должны отсутствовать в реестре недобросовестных поставщиков

Информация о документации по закупке

Извещение о проведении закупки

Срок предоставления документации:	с 01.06.2016 по 07.06.2016
Место предоставления документации:	Московская область, г/о Подольск, п. Кузнечики, Октябрьский мост, 8а
Порядок предоставления документации:	В соответствии с закупочной документацией
Официальный сайт, на котором размещена документация:	www.zakupki.gov.ru
Размер, порядок и сроки внесения платы за предоставление документации по закупке	
Размер платы:	Плата не требуется
Информация о порядке проведения закупки	
Дата и время окончания подачи заявок (по местному времени):	07.06.2016 10:00
Рассмотрение заявок	
Дата и время (по местному времени):	08.06.2016 10:00
Место:	Московская область, г/о Подольск, п. Кузнечики, Октябрьский мост, 8а
Подведение итогов	
Дата и время (по местному времени):	08.06.2016 10:00
Место:	Московская область, г/о Подольск, п. Кузнечики, Октябрьский мост, 8а

Открытое Акционерное Общество «Ремонтно-строительное предприятие»

Адрес: 142132, Московская область, г/о Подольск, п. Кузнечики, Октябрьский мост, 8а
тел.: 8(4967) 65-82-64, 65-82-55, факс 65-74-00, электр. почта: oaorsp@mail.ru
ИНН 5074114756 КПП 507401001 р/с.40702810204000141396 в ПАО БАНК «ВОЗРОЖДЕНИЕ» г. Москва
БИК 044525181 кор./счет 30101810900000000181

ПРОТОКОЛ № 31603726430

РАССМОТРЕНИЯ И ОЦЕНКИ ЗАЯВОК ЗАПРОСА ЦЕН № 31603726430
НА ПРАВО ЗАКЛЮЧЕНИЯ ДОГОВОРА на Строительство ВЛ-0,4кВ от ЗТП- 312 до жилых домов
п. Минзаг

г/о Подольск

«08» июня 2016 года

На заседании комиссии по рассмотрению заявок на участие в запросе цен присутствовали:

Председатель комиссии:	Бабаев С.А.
Члены комиссии:	Козишникова В.А.
	Назаренко А.Н.
	Мишкина З.И.
	Морозов А.Ю.
Секретарь комиссии:	Веденков Д.В.

В состав единой комиссии входит 6 человек. Заседание проводится в присутствии 5-ти членов комиссии. Кворум имеется. Комиссия правомочна.

Заказчик – Открытое Акционерное Общество «Ремонтно-строительное предприятие»

Сведения о заказчике – адрес: 142133, Московская область, г/о Подольск, п. Кузнечики, Октябрьский мост, 8а.

тел.: 8(4967) 65-82-64, 65-82-55, факс 65-74-00, электр. почта: oaorsp@mail.ru

Место, дата проведения процедуры – рассмотрение заявок на участие в запросе цен осуществлялось по адресу: Московская область, г/о Подольск, п. Кузнечики, Октябрьский мост, 8а.

Адрес официального сайта: <http://zakupki.gov.ru>

Заседание комиссии началось 08 июня 2016 г. в 10-00 по местному времени.

Предмет запроса цен – Строительство ВЛ-0,4кВ от ЗТП- 312 до жилых домов п.Минзаг

Место выполнения работ – п. Минзаг в г. Москве

Начальная цена договора – **99 957,36** рублей (Девяносто девять тысяч девятьсот пятьдесят семь) рублей, 36 копеек.

На участие в запросе цен поступило: 2 (Две) заявки.

Номер заявки	Наименование участника	Предложенная сумма договора	Дата и время поступления заявки
1	ООО «ГРАД-ЭЛ»	91 959,92	03.06.2016 г. в 15:15
2	ООО «МАСТЕРСТРОЙ»	86 197,59	06.06.2016 г. в 08:00

По итогам рассмотрения заявок путем голосования принято решение о соответствии предъявляемым требованиям:

1. ООО «ГРАД-ЭЛ»

Члены комиссии	Ф.И.О.	«За» принятие решения	«Против» принятия решения

Председатель комиссии	Бабаев С.А.	за	
Члены комиссии:	Назаренко А.Н.	за	
	Козишникова В.А.	за	
	Мишкина З.И.	за	
	Морозов А.Ю.	за	

2. ООО «МАСТЕРСТРОЙ»

Члены комиссии	Ф.И.О.	«За» принятие решения	«Против» принятия решения
Председатель комиссии	Бабаев С.А.	за	
Члены комиссии:	Назаренко А.Н.	за	
	Козишникова В.А.	за	
	Мишкина З.И.	за	
	Морозов А.Ю.	за	

По итогам рассмотрения заявок на участие в запросе цен путем голосования принято решение о признании победителем Общество с ограниченной ответственностью «МАСТЕРСТРОЙ»

Сведения о победителе запроса цен:

Полное фирменное наименование	Общество с ограниченной ответственностью «МАСТЕРСТРОЙ»
Сокращенное наименование	ООО «МАСТЕРСТРОЙ»
Сведения об организационно-правовой форме	Общество с ограниченной ответственностью
Сведения о месте нахождения	142191, г. Москва, г. Троицк, ул. Новостройка, д. 27/18, пом. 13, ком. 2
Почтовый адрес	142191, г. Москва, г. Троицк, ул. Новостройка, д. 27/18, пом. 13, ком. 2
Номер контактного телефона	7-929-9276216
ИНН	7751011577

Сведения об участнике, предложившем лучшую цену после победителя:

Полное фирменное наименование	Общество с ограниченной ответственностью «ГРАД-ЭЛ»
Сокращенное наименование	ООО «ГРАД-ЭЛ»
Сведения об организационно-правовой форме	Общество с ограниченной ответственностью
Сведения о месте нахождения	143397, город Москва, поселение Первомайское, п. Первомайское, ул. Центральная, д. 24, пом. 2
Почтовый адрес	143397, город Москва, поселение Первомайское, п. Первомайское, ул. Центральная, д. 24, пом. 2
Номер контактного телефона	8(929) 927-61-98
ИНН	7751011552

Заседание комиссии окончено 08 июня 2016 г. в 10 часов 00 минут по местному времени. Протокол подписан присутствующими на заседании членами закупочной комиссии:

Председатель комиссии

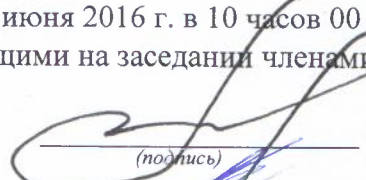
(подпись) Бабаев С.А.

Члены комиссии:

(подпись) Козишникова В.А.

(подпись) Назаренко А.Н.

(подпись) Мишкина З.И.

(подпись) Морозов А.Ю.

Секретарь комиссии:

(подпись) Веденков Д.В.

«УТВЕРЖДАЮ»

Генеральный директор ОАО «РСП»

_____ А.Р.Белевцев

ДОКУМЕНТАЦИЯ ЗАПРОСА ЦЕН

**На право заключения договора на строительство
объектов электросетевого хозяйства
для Открытого акционерного общества
«Ремонтно-строительное предприятие»**

Подольск, 2016 г.

ПРИГЛАШЕНИЕ К УЧАСТИЮ В ЗАПРОСЕ ЦЕН

Настоящим приглашаются к участию в запросе цен, полная информация о котором указана в Разделе «Информационная карта запроса цен» настоящей документации, любые юридические лица независимо от организационно-правовой формы, формы собственности, места нахождения и места происхождения капитала, или любые физические лица, в том числе индивидуальные предприниматели.

Заинтересованные лица могут получить полный комплект документации запроса цен на Общероссийском официальном сайте <http://zakupki.gov.ru>, единой автоматизированной системе управления закупками <http://easuz.mosreg.ru/easuz223/> и официальном сайте ОАО «РСП» rsp-podolskrm.ru

Настоящая документация подготовлена в соответствии с Федеральным законом № 223-ФЗ, Положением о закупке, утвержденным в соответствии с Постановлением Правительства Московской области от 19.08.2014 № 666/31 «О мерах по реализации Федерального закона от 18.07.2011 № 223-ФЗ «О закупках товаров, работ, услуг отдельными видами юридических лиц» в Московской области» в редакции на дату размещения извещения о проведении закупки на Официальном сайте, а также иными нормативными правовыми актами, регулирующими отношения, связанные с осуществлением закупок, в целях повышения эффективности, результативности осуществления закупок товаров, работ, услуг.

В части, прямо не урегулированной законодательством Российской Федерации, проведение закупки регулируется настоящей Документацией.

Запрос цен

Под запросом цен понимается способ закупок, при котором информация о потребностях в товарах, работах, услугах для нужд Заказчика сообщается неограниченному кругу лиц путем размещения на Официальном сайте извещения о проведении запроса цен и победителем, в котором Комиссия признает участника закупки, предложившего наиболее низкую цену договора.

Запрос цен не является конкурсом либо аукционом. Таким образом, данный способ закупки не накладывает на Заказчика соответствующего объема гражданско-правовых обязательств по обязательному заключению договора с победителем запроса цен или иным его участником.

Заказчик, официально разместивший на Официальном сайте извещение о проведении запроса цен, вправе отказаться от его проведения. Извещение об отказе от проведения запроса цен размещается не позднее, чем за три дня до даты окончания срока подачи заявок на участие в запросе цен в порядке, установленном для Официального размещения на Официальном сайте извещения о проведении запроса цен.

Требования, предъявляемые к заявке на участие в запросе цен

Заявка на участие в запросе цен должна содержать следующие сведения:

наименование, сведения об организационно-правовой форме, о месте нахождения, почтовый адрес (для юридического лица), фамилия, имя, отчество(при наличии), паспортные данные, сведения о месте жительства (для физического лица), номер контактного телефона, адрес электронной почты участника закупки(при их наличии);

идентификационный номер налогоплательщика;

согласие участника закупки исполнить условия договора, указанные в извещении о проведении запроса цен и информационной карте запроса цен;

цена товара, работы, услуги с указанием сведений о включенных или не включенных в нее расходах (расходы на перевозку, страхование, уплату таможенных пошлин, налогов, сборов и другие обязательные платежи);

копии документов, подтверждающих соответствие участника закупки требованиям, установленным в извещении о проведении запроса цен и информационной карте запроса цен;

документы, подтверждающие внесение денежных средств в качестве обеспечения заявки на участие в запросе цен, в случае, если в извещении о проведении запроса цен содержится указание на требование обеспечения такой заявки (платежное поручение, подтверждающее перечисление денежных средств в качестве обеспечения заявки на участие в запросе цен, или копия такого поручения);

по желанию участника иные сведения.

Порядок подачи заявок на участие в запросе цен

Любой участник закупки, в том числе участник закупки, которому не направлялся запрос цен, вправе подать только одну заявку на участие в запросе цен, внесение изменений в которую не допускается.

Участник закупки, подавший заявку на участие в запросе цен, вправе отозвать заявку в любое время до окончания срока подачи заявок на участие в запросе цен. Порядок и срок отзыва заявок на участие в запросе цен устанавливается в извещении о проведении запроса цен.

Заявка на участие в запросе цен подается участником закупки Заказчику в письменной форме в срок, указанный в извещении о проведении запроса цен.

Заявка на участие в запросе цен, поданная в срок, указанный в извещении о проведении запроса цен, регистрируется Заказчиком в Журнале регистрации заявок на участие в запросе цен. По требованию участника закупки, подавшего заявку на участие в запросе цен, Заказчик выдает расписку в получении заявки на участие в запросе цен с указанием даты и времени ее получения.

Проведение переговоров между Заказчиком или Комиссией и участником закупки в отношении, поданной им заявки на участие в запросе цен не допускается.

Заявки на участие в запросе цен, поданные после дня окончания срока подачи заявок на участие в запросе цен, указанного в извещении о проведении запроса цен, не рассматриваются и в день их поступления возвращаются участникам закупки, подавшим такие заявки.

В случае если после дня окончания срока подачи заявок на участие в запросе цен подана только одна заявка, Заказчик продлевает срок подачи заявок на участие в запросе цен не менее чем на три рабочих дня и в течение не более одного рабочего дня после дня окончания срока подачи заявок на участие в запросе цен, размещает на Официальном сайте извещение о продлении срока подачи таких заявок. При этом заявка, поданная в срок, указанный в извещении о проведении запроса цен, вскрывается и рассматривается одновременно с заявками, поданными в срок, указанный в извещении о продлении срока подачи заявок на участие в запросе цен.

Заявка на участие в запросе цен подается в запечатанном конверте. Вскрытие конверта осуществляется на заседании Комиссии.

Рассмотрение и оценка заявок на участие в запросе цен

Комиссия в срок, не превышающий пяти рабочих дней, следующих за днем окончания срока подачи заявок на участие в запросе цен, рассматривает заявки на соответствие их требованиям, установленным в извещении о проведении запроса цен, и оценивает заявки на участие в запросе цен по критерию цена договора.

Победителем в проведении запроса цен признается участник закупки, подавший заявку на участие в запросе цен, которая отвечает всем требованиям, установленным в извещении о проведении запроса цен и в которой указана наиболее низкая цена товаров, работ, услуг. При предложении наиболее низкой цены товаров, работ, услуг несколькими участниками закупки победителем в проведении запроса цен признается участник закупки, заявка на участие в запросе цен которого поступила ранее заявок на участие в запросе цен других участников закупки.

Комиссия отклоняет заявки на участие в запросе цен, если они не соответствуют требованиям, установленным в извещении о проведении запроса цен, или предложенная в заявках на участие в запросе цен цена товаров, работ, услуг превышает начальную (максимальную) цену договора, указанную в извещении о проведении запроса цен.

Результаты рассмотрения и оценки заявок на участие в запросе цен оформляются протоколом, который подписывается всеми присутствующими на заседании членами Комиссии.

Протокол рассмотрения и оценки заявок на участие в запросе цен в течении трёх рабочих дней, следующих за днём его подписания, размещается Заказчиком на Официальном сайте.

Протокол рассмотрения и оценки заявок на участие в запросе цен составляется в одном экземпляре, который остается у Заказчика. Заказчик в течение трех рабочих дней со дня подписания указанного протокола передает победителю в проведении запроса цен проект договора, который составляется путем включения в него условий исполнения договора, предусмотренных извещением о проведении запроса цен, и цены, предложенной победителем запроса цен в заявке на участие в запросе цен.

В случае если победитель в проведении запроса цен в срок, указанный в извещении о проведении запроса цен, не представил Заказчику подписанный проект договора на условиях, указанных в поданной участником закупки, с которым заключается договор, заявке на участие в запросе цен на участие в запросе цен и в извещении о проведении запроса цен, а также обеспечение исполнения договора в случае, если Заказчиком было установлено требование обеспечения исполнения договора, такой победитель признается уклонившимся от заключения договора.

В случае, если победитель в проведении запроса цен признан уклонившимся от заключения договора, Заказчик вправе обратиться в суд с иском о требовании о понуждении

победителя в проведении запроса цен заключить договор, а также о возмещении убытков, причиненных уклонением от заключения договора, либо заключить договор с участником закупки, предложение о цене договора которого содержит лучшее условие по цене договора, следующее после предложенного победителем в проведении запроса цен условия, если цена договора не превышает начальную (максимальную) цену договора, указанную в извещении о проведении запроса цен. При этом заключение договора для указанных участников закупки является обязательным. В случае уклонения указанных участников закупки от заключения договора Заказчик вправе обратиться в суд с иском о требовании о понуждении таких участников закупки заключить договор, а также о возмещении убытков, причиненных уклонением от заключения договора, осуществить повторный запрос цен.

Договор должен быть заключен Заказчиком не ранее десяти дней со дня размещения на Официальном сайте протокола рассмотрения и оценки заявок на участие в запросе цен и не позднее двадцати дней со дня подписания указанного протокола.

Запрос цен признается несостоявшимся в случае если:

подана только одна заявка на участие в запросе цен и в результате продления срока подачи заявок на участие в запросе цен дополнительно не представлена ни одна заявка на участие в запросе цен;

не подано ни одной заявки на участие в запросе цен;

на основании результатов рассмотрения Комиссией заявок на участие в запросе цен принято решение об отклонении всех заявок на участие в запросе цен или на основании результатов рассмотрения Комиссией заявок на участие в запросе цен участников закупки принято решение о допуске к участию в запросе цен единственного участника закупки, из всех подавших заявки.

Договор заключается на условиях, предусмотренных извещением о проведении запроса цен, по цене, предложенной в заявке на участие в запросе цен победителя в проведении запроса цен или в заявке на участие в запросе цен участника закупки, с которым заключается договор в случае уклонения победителя в проведении запроса цен от заключения договора.

При заключении договора по результатам проведенной закупки по цене, сниженной победителем или участником закупки, с которым заключается договор, на 30 (тридцать) и более процентов от начальной (максимальной) цены закупки, обязательно представление таким победителем или участником закупки, с которым заключается договор, обоснования снижения цены договора. В случае непредставления такого обоснования, победитель или участник закупки, с которым заключается договор, признаются уклонившимся от заключения договора.

В случаях, если запрос цен признается несостоявшимся, Заказчик продлевает срок подачи заявок на участие в запросе цен на четыре рабочих дня и в течение одного рабочего дня после даты окончания срока подачи таких заявок размещает в единой информационной системе извещение о продлении срока подачи таких заявок; отказывается от проведения повторного запроса цен, в случае если утрачена потребность в закупке; объявляет о проведении повторного запроса цен. При этом Заказчик вправе изменить условия запроса цен.

ИНФОРМАЦИОННАЯ КАРТА ЗАПРОСА ЦЕН/ИЗВЕЩЕНИЕ

В Информационной карте запроса цен содержится информация для данной конкретной закупки, которая уточняет, разъясняет и дополняет положения настоящей документации.

При возникновении противоречия между положениями Общей части документации и части «Информационная карта запроса цен», применяются положения части «Информационная карта запроса цен».

№ п/п	Наименование пункта	Текст пояснений
1	Способ закупки	Запрос цен
2	Заказчик, юридический адрес, контактное лицо, телефон, факс, адрес электронной почты	Заказчик: Открытое акционерное общество «Ремонтно-строительное предприятие» Юридический адрес: Московская область, Подольский район, п.Кузнечики, ул. Октябрьский мост, 8а Почтовый адрес: 142133, Московская область, Подольский район, п.Кузнечики, ул. Октябрьский мост, 8а Контактное лицо: Веденков Дмитрий Витальевич тел. (4967) 65-82-64 (112 – планово-экономическое отделение), Контактное лицо по техническим вопросам: Бабаев Сергей Александрович тел. (4967) 65-82-64 (114 – главный инженер) факс: (4967) 65-74-00 Адрес электронной почты: oaorsp@mail.ru
3	Предмет договора с указанием количества поставляемого товара, объема выполняемых работ, оказываемых услуг.	Строительство ВЛ-0,4кВ от КТП-134 до ж/д Верхоланцева п.Секерино поселения Михайлово-Ярцевское в г.Москве в соответствии с Техническим заданием (Приложение №1)
4	Требования, установленные заказчиком, к качеству, техническим характеристикам товара, требования к их безопасности, к функциональным характеристикам товара, к размерам, упаковке, отгрузке товара и иные показатели, связанные с определением соответствия товара потребностям заказчика	Требования к работам, услугам приводятся в приложении 1 к настоящему разделу «Техническое задание» /Соответствие требованиям, установленным действующим законодательством РФ.
5	Требования к содержанию, форме, оформлению и составу заявки на участие в Запросе цен	Заявка на участие в запросе цен должна содержать следующие сведения: - наименование, сведения об организационно-правовой форме, о месте нахождения, почтовый адрес (для юридического лица), фамилия, имя, отчество(при наличии), паспортные данные, сведения о месте жительства (для физического лица), номер контактного телефона, адрес электронной почты участника закупки(при их наличии); - идентификационный номер налогоплательщика; - согласие участника закупки исполнить условия договора, указанные в извещении о проведении запроса цен; - цена товара, работы, услуги с указанием сведений о включенных или не включенных в нее расходах (расходы на перевозку, страхование, уплату таможенных пошлин, налогов, сборов и другие обязательные платежи); - копии документов, подтверждающих соответствие

		<p>участника закупки требованиям, установленным в извещении о проведении запроса цен;</p> <p>- документы, подтверждающие внесение денежных средств в качестве обеспечения заявки на участие в запросе цен, в случае, если в извещении о проведении запроса цен содержится указание на требование обеспечения такой заявки (платежное поручение, подтверждающее перечисление денежных средств в качестве обеспечения заявки на участие в запросе цен, или копия такого поручения);</p> <p>- по желанию участника иные сведения.</p> <p>Заявка на участие в запросе цен подается в запечатанном конверте. Вскрытие конверта осуществляется на заседании Комиссии.</p>
6	<p>Требования к описанию участниками закупки поставляемого товара, который является предметом закупки, его функциональных характеристик (потребительских свойств), его количественных и качественных характеристик, требования к описанию участниками закупки выполняемой работы, оказываемой услуги, которые являются предметом закупки, их количественных и качественных характеристик;</p>	<p>Описание участниками закупки объекта закупки (предмета запроса цен), в том числе: функциональных, технических и качественных характеристик, эксплуатационных характеристик объекта закупки (при необходимости), размеров, требований к упаковке и отгрузке товара и иных показателей, связанных с определением соответствия товара (работ, услуг) потребностям заказчика, осуществляется в соответствии с требованиями к предмету контракта, указанными в документации.</p> <p>При описании цифровых показателей характеристик товара (работ, услуг), в том числе условий гарантийного обслуживания, не допускается применение понятий «не более», «не менее», за исключением случаев, если заказчиком при описании показателей товара предусмотрены в соответствующем разделе позиции, которые не имеют конкретных значений и указание их допустимо в сопровождении словами «не более», «не менее»</p>
7	<p>Место, условия и сроки (периоды) поставки товара, выполнение работ, оказания услуг</p>	<p>Место выполнения работ: п.Секерино поселения Михайлово-Ярцевское в г.Москве</p> <p>Условия: Работы осуществляются в соответствии с проектом договора.</p> <p>Срок выполнения работ: до 15 июля 2016г</p>
8	<p>Сведения о начальной (максимальной) цене договора (цене лота), руб.</p>	<p>189 303,89 (Сто восемьдесят девять тысяч триста три) рубля 89 коп.</p>
9	<p>Форма, сроки и порядок оплаты товара, услуг</p>	<p>Оплата осуществляется в безналичной форме</p> <p>- авансирование не предусмотрено;</p> <p>- оплата (100%) за фактически выполненную Работу по строительству объекта производится на основании подписанного Сторонами Акта сдачи-приемки выполненной работы, в срок не позднее 90 календарных дней с момента ввода объекта в эксплуатацию.</p>
10	<p>Порядок формирования цены договора (цены лота) (с учетом или без учета расходов на перевозку, страхование, уплату таможенных пошлин, налогов и других обязательных платежей)</p>	<p>В цену договора включены: стоимость работ, материалов, налогов, включая НДС, сборов и другие обязательные платежи, а также расходы на проектные работы, согласования, коэффициенты дефляции и зимнего удорожания, расходы, связанные со сдачей и вводом объекта в эксплуатацию. Подрядчик не вправе требовать от Заказчика возмещения каких-либо дополнительных затрат.</p>
11	<p>Место, дата начала и окончания срока подачи заявок</p>	<p>ОАО «РСП» Московская область, г/о Подольск, п. Кузнечики, Октябрьский мост, д.8А</p> <p>с 31 мая 2016 года по</p>

		04 июня 2016 года 10:00 (время московское)
12	Требования к участникам размещения заказа	<p>К участникам предъявляются следующие требования:</p> <ul style="list-style-type: none"> - отсутствие в реестрах недобросовестных поставщиков согласно федеральным законам № 94-ФЗ от 21.07.2005г., № 44-ФЗ от 05.04.2013 и № 223-ФЗ от 18.07.2011г.; - соответствие участников закупки требованиям, устанавливаемым в соответствии с законодательством РФ к лицам, осуществляющим поставки товаров, выполнение работ, оказание услуг, являющихся предметом закупки: Приказ Минрегиона РФ от 30.12.2009 N 624 - наличие свидетельства СРО на выполнение следующих видов работ: II. Виды работ по подготовке проектной документации: 5.3. Работы по подготовке проектов наружных сетей электроснабжения до 35 кВ включительно и их сооружений III. Виды работ по строительству, реконструкции и капитальному ремонту: 20.2. Устройство сетей электроснабжения напряжением до 35 кВ включительно, 24.4. Пусконаладочные работы силовых и измерительных трансформаторов - не проведение ликвидации участника закупки – юридического лица и отсутствие решения арбитражного суда о признании участника закупки – юридического лица, индивидуального предпринимателя банкротом и об открытии конкурсного производства; - не приостановление деятельности участника закупки в порядке, предусмотренном КоАП РФ, на день подачи заявки на участие в закупке; <ul style="list-style-type: none"> - наличие в штате (или на основе договоров гражданско-правового характера) не менее 3-х специалистов по работе с высоковольтным оборудованием (до и свыше 1000 В) в соответствии с Межотраслевыми правилами по охране труда (правилами безопасности) при эксплуатации электроустановок, утвержденным Приказом Минтруда России от 24.07.2013 г. №328н и с опытом работы данных специалистов в указанной области не менее 2-х лет. Для подтверждения наличия в штате таких работников должны быть представлены следующие документы: копии трудовых договоров, копии удостоверений о допуске к работе в электроустановках, копии трудовых книжек. <p>Несоответствие Участника закупки и/или заявки Участника закупки требованиям документации о запросе цен является основанием для отклонения заявки Участника закупки. Отклоненные заявки не подлежат оценке и сопоставлению.</p>
13	Документы, представляемые участником в составе заявки на участие для подтверждения их соответствия установленным требованиям	<p>Заявка на участие в запросе цен должна содержать следующие сведения:</p> <ul style="list-style-type: none"> - наименование, сведения об организационно-правовой форме, о месте нахождения, почтовый адрес (для юридического лица), фамилия, имя, отчество(при наличии), паспортные данные, сведения о месте жительства (для физического лица), номер контактного телефона, адрес электронной почты участника закупки(при их наличии); - идентификационный номер налогоплательщика; - согласие участника закупки исполнить условия договора, указанные в извещении о проведении запроса цен; - цена товара, работы, услуги с указанием сведений о включенных или не включенных в нее расходах (расходы на перевозку, страхование, уплату таможенных пошлин, налогов, сборов и другие обязательные платежи); - копии документов, подтверждающих соответствие участника закупки требованиям, установленным в извещении о проведении запроса цен;

		<p>- документы, подтверждающие внесение денежных средств в качестве обеспечения заявки на участие в запросе цен, в случае, если в извещении о проведении запроса цен содержится указание на требование обеспечения такой заявки (платежное поручение, подтверждающее перечисление денежных средств в качестве обеспечения заявки на участие в запросе цен, или копия такого поручения);</p> <p>- по желанию участника иные сведения.</p>
14	Место и дата рассмотрения предложений участников закупки и подведения итогов закупки	г/о Подольск, п. Кузнечики, Октябрьский мост, д.8А 06 июня 2016 года в 10:00
15	Место и срок размещения протокола подведения итогов Запроса цен	Общероссийский официальный сайт http://zakupki.gov.ru , и официальный сайт ОАО «РСП» rsp-podolsk.ru до 09 июня 2016 года
16	Размер обеспечения заявки	<p>обеспечение заявки на участие в запросе цен установлено в размере 15% от начальной (максимальной) цены договора и составляет 28 395,58 (Двадцать восемь тысяч триста девяносто пять) рублей 58 копеек.</p> <p>Порядок внесения денежных средств в качестве обеспечения заявки на участие в запросе цен:</p> <p>Документом, подтверждающим внесение денежных средств в качестве обеспечения заявки на участие в запросе цен, является платежное поручение, подтверждающее перечисление денежных средств в качестве обеспечения заявки на участие в запросе цен, или копия такого поручения.</p> <p>В поле «Назначение платежа» платежного поручения, указать назначения платежа (обеспечение заявки на участие в запросе цен), Реквизиты для перечисления на счет ИНН 5074114756 КПП 507401001 ПАО БАНК «ВОЗРОЖДЕНИЕ» г. Москва БИК 044525181 р/с 40702810204000141396 к/с 30101810900000000181</p> <p>Все заявки на участие в запросе цен, в которых отсутствует документ (или копия такого документа), подтверждающий внесение денежных средств в качестве обеспечения заявки на участие в запросе цен, отклоняются как не соответствующие требованиям документации.</p> <p>Частичное внесение денежных средств в качестве обеспечения заявки на участие в запросе цен не допускается и приравнивается к его отсутствию.</p> <p>Перечисление (внесение) денежных средств в качестве обеспечения заявки на участие в запросе цен третьими лицами не допускается.</p> <p>Возврат обеспечения заявки участнику, подавшему заявку и не допущенному к участию в запросе цен, осуществляется в течение пяти рабочих дней со дня подписания протокола рассмотрения и оценки заявок.</p> <p>Возврат обеспечения заявки участнику, который участвовал в запросе цен, но не стал победителем, осуществляется в течение пяти рабочих дней со дня подписания протокола рассмотрения и оценки заявок.</p> <p>Возврат обеспечения заявки победителю запроса цен, осуществляется в течение пяти рабочих дней со дня заключения с ним договора.</p> <p>Обеспечения исполнения договора, а также обеспечения исполнения гарантийных обязательств по договору не установлено</p>
17	Сведения о валюте,	Рубли РФ

	используемой для формирования цены договора и расчетов с поставщиками	
18	Размер обеспечения исполнения договора, срок и порядок его предоставления	Не предусмотрено
19	Сведения о праве заказчика изменить количество товара, объем выполняемых работ	В соответствии с проектом договора
20	Перечень документов, подтверждающих соответствие товара, требованиям, установленным в соответствии с законодательством РФ, в случае, если в соответствии с законодательством РФ установлены требования к таким товарам, работам, услугам.	<ul style="list-style-type: none"> - Свидетельство СРО о допуске к видам работ, оказывающих влияние на безопасность объектов капитального строительства (в соответствии с п. 12 настоящей информационной карты/извещения); - Сертификаты соответствия на используемое оборудование и материалы; - Гарантийная документация.
21	Требования к сроку и (или) объему предоставления гарантий качества оказываемых услуг	В соответствии с проектом договора
22	Привлечение субподрядчиков (соисполнителей)	Не допускается
23	Срок подписания договора участником, обязанным заключить договор	Договор должен быть заключен Заказчиком не ранее десяти дней со дня размещения на Официальном сайте протокола рассмотрения и оценки заявок на участие в запросе цен и не позднее двадцати дней со дня подписания указанного протокола.
24	Сведения о возможности проведения переторжки и порядок её проведения	Не предусмотрено
25	Возможность отказа заказчика от проведения Запроса цен	Извещение об отказе от проведения запроса цен размещается не позднее, чем за три дня до даты окончания срока подачи заявок на участие в запросе цен в порядке, установленном для Официального размещения на Официальном сайте извещения о проведении запроса цен.
26	Формы, порядок, дата начала и дата окончания срока предоставления участникам закупки разъяснений положений документации о закупке	Разъяснение участникам закупки положений документации не предоставляется
27	Срок, место и порядок предоставления документации о закупке, размер, порядок и сроки внесения платы, взимаемой заказчиком за предоставление документации, если такая плата установлена	Документация о закупке в виде электронного документа доступна для ознакомления на сайте http://zakupki.gov.ru с момента публикации настоящего извещения.

	заказчиком, за исключением случаев предоставления документации в форме электронного документа	
--	---	--

Приложение №1
к информационной карте запроса цен

ТЕХНИЧЕСКОЕ ЗАДАНИЕ

До начала работ победитель обязан составить проектно-сметную документацию и согласовать её со всеми заинтересованными организациями.

№ п/п	Наименование работ и затрат	Единица измерения	Количество	Примечание
1	2	3	4	5
Раздел: Монтажные работы				
1	ТРАНСПОРТЕРЫ ДЛЯ ПЕРЕВОЗКИ ОПОР И МАТЕРИАЛОВ	маш.-ч	2	
2	УСТАНОВКА ОПОР ВЛ 0.38-10 КВ ВЛ 0,38,6-10 КВ ОДНОСТОЕЧНЫХ	опора	2	
3	УСТАНОВКА ОПОР ВЛ 0.38-10 КВ ВЛ 0,38,6-10 КВ ОДНОСТОЕЧНЫХ С ОДНИМ ПОДКОСОМ	опора	2	
4	МОНТАЖ САМОНЕСУЩИХ ИЗОЛИРОВАННЫХ ПРОВОДОВ (СИП)	км	0,15	
5	УСТАНОВКА ОТВЕТВИТЕЛЬНЫХ ЗАЖИМОВ ДЛЯ СИП	шт.	19	
6	ЗАЗЕМЛИТЕЛИ ВЕРТИКАЛЬНЫЕ, ИЗ СТАЛИ УГЛОВОЙ, РАЗМЕР: 50X50X5 ММ	10 шт.	0,1	
Раздел: Материалы				
1	ОПОРА ОСВЕЩЕНИЯ, МАРКА СВ-95 (6 шт)	м3	1,8	
2	ПРОВОДА САМОНЕСУЩИЕ ИЗОЛИРОВАННЫЕ, МАРКА СИП-2, ЧИСЛО ЖИЛ И СЕЧЕНИЕ, ММ2: 3 X50+54,6	км	0,157	
3	КРОНШТЕЙНЫ ДЛЯ КРЕПЛЕНИЯ АНКЕРНЫХ ЗАЖИМОВ, ТИП CS 10.3	шт.	5	
4	ЗАЖИМЫ ОТВЕТВИТЕЛЬНЫЕ, ТИП Р 645	шт.	4	
5	ЗАЖИМЫ, ТИП РС 481	шт.	2	
6	ЗАЖИМЫ АНКЕРНЫЕ, ТИП РА 1500	шт.	6	
7	КОМПЛЕКТЫ ПРОМЕЖУТОЧНОЙ ПОДВЕСКИ, ТИП ES 1500	шт.	2	
8	ХОМУТ УЗ	шт.	2	
9	ЛЕНТА КРЕПЛЕНИЯ НЕРЖАВЕЮЩАЯ, ТИП F 207	м	10	
10	СКРЕПЫ ДЛЯ ЛЕНТЫ, ТИП NS 20	100 шт.	0,1	
11	ХОМУТ КРЕПЛЕНИЯ E 778	шт.	10	
12	СТАЛЬ УГЛОВАЯ РАВНОПОЛОЧНАЯ ОБЩЕГО НАЗНАЧЕНИЯ, МАРКА СТО, ШИРИНА ПОЛКИ 35-70 ММ	т	0,011	





Раздел: Пусконаладочные работы				
1	ФАЗИРОВКА ЭЛЕКТРИЧЕСКОЙ ЛИНИИ ИЛИ ТРАНСФОРМАТОРА С СЕТЬЮ НАПРЯЖЕНИЕМ ДО 1 КВ	фазировка	1	
2	ИЗМЕРЕНИЕ СОПРОТИВЛЕНИЯ ИЗОЛЯЦИИ МЕГАОММЕТРОМ КАБЕЛЬНЫХ И ДРУГИХ ЛИНИЙ НАПРЯЖЕНИЕМ ДО 1 КВ, ПРЕДНАЗНАЧЕННЫХ ДЛЯ ПЕРЕДАЧИ ЭЛЕКТРОЭНЕРГИИ К РАСПРЕДЕЛИТЕЛЬНЫМ УСТРОЙСТВАМ, ЩИТАМ, ШКАФАМ И КОММУТАЦИОННЫМ АППАРАТАМ	измерение	1	
3	ИЗМЕРЕНИЕ СОПРОТИВЛЕНИЯ РАСТЕКАНИЮ ТОКА ЗАЗЕМЛИТЕЛЯ	измерение	1	
4	ИЗМЕРЕНИЕ СОПРОТИВЛЕНИЯ РАСТЕКАНИЮ ТОКА КОНТУРА С ДИАГОНАЛЬЮ ДО 20 М	измерение	1	
5	ОПРЕДЕЛЕНИЕ УДЕЛЬНОГО СОПРОТИВЛЕНИЯ ГРУНТА	измерение	1	
6	ПРОВЕРКА НАЛИЧИЯ ЦЕПИ МЕЖДУ ЗАЗЕМЛИТЕЛЯМИ И ЗАЗЕМЛЕННЫМИ ЭЛЕМЕНТАМИ	точка	1	





По завершении работ и сдаче объекта заказчику должны быть представлены следующие документы:

- Акт о выполнении технических условий;
- Акт разграничения балансовой принадлежности и эксплуатационной ответственности;
- Акт о технологическом присоединении;
- Акт осмотра электроустановки;
- Разрешение на допуск в эксплуатацию электроустановки;
- Записка о подаче напряжения энергосбытовой организацией;
- Записка о включении от вышестоящей сетевой организации;
- Акты скрытых работ;
- Исполнительный чертёж;
- Сертификаты на материалы и оборудование;
- Паспорта на оборудование.

Требуемые характеристики материалов к техническому заданию

№	Наименование материала	Требуемые характеристики
1	ОПОРА ОСВЕЩЕНИЯ	Опоры широко применяется для построения воздушных ЛЭП. Изготавливаются из тяжелого бетона, обладающего классом по прочности на сжатие В30. В качестве напряженной арматуры используется сталь класса Ат-У диаметром 12 мм. Стойки опоры должны обладать закладными изделиями для крепежа конструкций и для присоединения деталей заземления. Длина 9,5 м, масса 0,8тн, объем 0,3м3
2	ПРОВОДА САМОНЕСУЩИЕ ИЗОЛИРОВАННЫЕ, ЧИСЛО ЖИЛ	Силовой провод сечением 3x50 + 1x54,6 соответствует требованиям ГОСТ Р 52373-2005 и предназначен для

	И СЕЧЕНИЕ, мм²: 3 X50+54,6	<p>передачи и распределения электрической энергии в стационарных установках номинальное переменное напряжение 0,66 / 1,0 кВ , номинальной частотой 50 Гц для магистралей воздушных линий электропередачи (ВЛ) и линейных ответвлений от ВЛ.</p> <p>Фазные токопроводящие жилы: Число номин.сечениежил, мм² - 3 x 50, Числопроволокв жиле - 7шт. Толщинаизоляция -1,5мм²</p> <p>Нулевая несущая жила: Число и номин.сечениежил, мм² - 1x 54,6 Числопроволок в жиле - 7шт. Толщина изоляция -1,5мм²</p> <p>Материал жилы – алюминий. Допустимый ток нагрузки 195А, номинальный диаметр по скрутке 30,7 мм, масса провода 750кг/км.</p>
3	КРОНШТЕЙН АНКЕРНЫЙ	 <p>Анкерный кронштейн обеспечивает крепление одного или двух анкерных зажимов для магистральных СИП. Монтируется на опоры или по стенам зданий. Кронштейн представляет собой моноблок из сплава алюминия с высокой механической прочностью. Обладает высокой устойчивостью к коррозии. Крепление осуществляется двумя болтами диаметром 14 или 16 мм или при помощи двух полос металлической ленты один оборот вокруг опоры и двух скреп. Кронштейн может крепиться одним болтом</p>
4	ЗАЖИМЫ ОТВЕТВИТЕЛЬНЫЕ	 <p>Зажим ответвительный применяется для соединения СИП магистрали сечением 6-150 мм² с изолированными жилами ответвлений сечением 4-35 мм² (медь или алюминий)</p>
5	ЗАЖИМЫ ОТВЕТВИТЕЛЬНЫЕ	 <p>Зажим ответвительный используется для подключения измерителя напряжения, закорачивания и защитного заземления (устанавливаются в начале и в конце линии). Устанавливается на токопроводящих и нулевой жилах на весь срок службы линии. Обеспечивает надежное заземление в комплекте со штатным устройством М6D и MaT. Изоляция зажима испытана напряжением 6 кВ (в течение 1 мин в воде). Контроль над усилием затяжки болтов осуществляется применением срывной головки. Корпус зажима находится в открытом положении, позволяющем свободно размещать провод при монтаже. Встроенный адаптер снабжен маркировкой 1,2,3,N.</p>
6	ЗАЖИМЫ АНКЕРНЫЕ	 <p>Зажимы анкерные предназначены для крепления изолированной нулевой несущей жилы на концевых и угловых опорах, а также промежуточных опорах. Корпус выполнен из алюминиевого сплава, что обеспечивает высокую надежность</p>

		<p>зажима и его устойчивость к механическим воздействиям.</p> <p>Клиновидная вставка выполнена из изоляционного материала для защиты нулевой жилы двойной изоляцией. Тросик имеет термопластиковую накладку, защищающую его от износа при креплении на кронштейне.</p> <p>Зажимы рассчитаны на монтаж и эксплуатацию при низких температурах.</p> <p>Зажимы отличаются высокой прочностью, устойчивостью к коррозии, компактны.</p> <p>Установка зажимов производится без инструментов.</p>
7	КОМПЛЕКТЫ ПРОМЕЖУТОЧНОЙ ПОДВЕСКИ	 <p>Комплект промежуточной подвески используется для подвески СИП на промежуточных опорах и обеспечивает габаритные размеры ВЛ в пролетах. Возможно применение на угловых опорах ВЛИ при углах до 90°.</p> <p>Комплект промежуточной подвески разборный, возможна поставка поддерживающего зажима без кронштейна</p>
8	ЛЕНТА КРЕПЛЕНИЯ НЕРЖАВЕЮЩАЯ	 <p>Металлическая лента предназначена для крепления анкерных и подвесных кронштейнов в один оборот вокруг опоры, на опорах связи, воздушных линий электропередачи различного класса напряжений, элементах зданий и сооружений. Изготовлена из коррозионно-стойкой стали с обработанной кромкой, обладает повышенной гибкостью, что значительно облегчает фиксацию ленты на опоре при помощи скрепы.</p> <p>Поставляется в пластмассовой коробке на кассете по 50 м., ширина 20 мм.</p>
9	СКРЕПЫ ДЛЯ ЛЕНТЫ	 <p>Скрепа используется для фиксации ленты из нержавеющей стали на анкерных и промежуточных опорах. Размер 20 мм.</p>
10	ХОМУТ КРЕПЛЕНИЯ Е 778	 <p>Стяжные хомуты используются для бандажирования пучков проводов СИП. Все хомуты легко монтируются и обеспечивают легкую стяжку жил без использования специального инструмента.</p> <p>Устойчивы к солнечному ультрафиолету, озону и т.д. Температура плавления: 260°С.</p> <p>Диаметр 10-45 мм, ширина 8 мм, длина 175 мм.</p>
11	СТАЛЬ УГЛОВАЯ	<p>Сталь угловая равнополочная общего назначения. Ширина полки 35-70мм</p>

**Раздел: ОБРАЗЦЫ ФОРМ ОСНОВНЫХ ДОКУМЕНТОВ, ВКЛЮЧАЕМЫХ В ЗАЯВКУ
НА УЧАСТИЕ В ЗАПРОСЕ ЦЕН**

Форма 1.

Фирменный бланк участника

« ___ » _____ 20__ года № _____

ЗАЯВКА НА УЧАСТИЕ В ЗАПРОСЕ ЦЕН

Изучив извещение о проведении запроса цен на выполнение работ по **строительству объектов электросетевого хозяйства** на Общероссийском официальном сайте <http://zakupki.gov.ru> документацию по проведению запроса цен, и принимая установленные в них требования и условия запроса цен,

(полное наименование участника в запросе цен)

зарегистрированное по адресу _____

(юридический адрес участника в запросе цен)

согласны исполнить условия договора на выполнение работ по **строительству ВЛ-0,4кВ от КТП-134 до ж/д Верхоланцева п.Секерино поселения Михайлово-Ярцевское в г.Москва** указанные в извещении о проведении запроса цен, на общую сумму _____ (_____) руб. ___ коп., в том числе НДС _____ (_____) руб. ___ коп.

Цена товара, работы, услуги с указанием сведений о включенных или не включенных в нее расходах (В цену договора включены: стоимость работ, материалов, налогов, включая НДС, сборов и другие обязательные платежи, а также расходы на проектные работы, согласования, коэффициенты дефляции и зимнего удорожания, расходы, связанные со сдачей и вводом объекта в эксплуатацию. Подрядчик не вправе требовать от Заказчика возмещения каких-либо дополнительных затрат).

Срок выполнения работ (оказании услуг): _____.

Настоящим подтверждаем, что _____ (наименование участника) **соответствует требованиям предъявляемым к участникам закупки, в том числе:**

- отсутствие в реестрах недобросовестных поставщиков согласно федеральным законам № 44-ФЗ от 05.04.2013 и № 223-ФЗ от 18.07.2011г.;
- соответствие участников закупки требованиям, устанавливаемым в соответствии с законодательством РФ к лицам, осуществляющим поставки товаров, выполнение работ, оказание услуг, являющихся предметом закупки: Приказ Минрегиона РФ от 30.12.2009 N 624
- наличие свидетельства СРО на выполнение следующих видов работ: II. Виды работ по подготовке проектной документации: 5.3. Работы по подготовке проектов наружных сетей электроснабжения до 35 кВ включительно и их сооружений
III. Виды работ по строительству, реконструкции и капитальному ремонту: 20.2. Устройство сетей электроснабжения напряжением до 35 кВ включительно, 24.4. Пусконаладочные работы силовых и измерительных трансформаторов
- не проведение ликвидации участника закупки – юридического лица и отсутствие решения арбитражного суда о признании участника закупки – юридического лица, индивидуального предпринимателя банкротом и об открытии конкурсного производства;
- не приостановление деятельности участника закупки в порядке, предусмотренном КоАП РФ, на день подачи заявки на участие в закупке;
- Отсутствие у _____ (наименование участника) недоимки по налогам, сборам, задолженности по иным обязательным платежам в бюджеты бюджетной системы Российской Федерации (за исключением сумм, на которые предоставлены отсрочка, рассрочка, инвестиционный налоговый кредит в соответствии с законодательством Российской Федерации о налогах и сборах, которые реструктурированы в соответствии с законодательством Российской Федерации, по которым имеется вступившее в законную силу решение суда о признании обязанности заявителя по уплате этих сумм исполненной или

которые признаны безнадежными к взысканию в соответствии с законодательством Российской Федерации о налогах и сборах) за прошедший календарный год, размер которых превышает двадцать пять процентов балансовой стоимости активов участника закупки по данным бухгалтерской отчетности за последний отчетный период.

- наличие в штате (или на основе договоров гражданско-правового характера) не менее 3-х специалистов по работе с высоковольтным оборудованием (до и свыше 1000 В) в соответствии с Межотраслевыми правилами по охране труда (правилами безопасности) при эксплуатации электроустановок, утвержденным Приказом Минэнерго России от 27 декабря 2001 г. № 163 с опытом работы данных специалистов в указанной области не менее 2-х лет. (копии трудовых договоров, копии удостоверений о допуске к работе в электроустановках, копии трудовых книжек прилагаются)

В соответствии с инструкциями, полученными от Вас в документации Запроса цен, информация по сути нашей заявки представлена в следующих документах, которые являются неотъемлемой частью нашей заявки:

№ п/п	Наименование документа <i>[указываются документы, перечисленные в пункте 5 и 12 раздела «Информационная карта»]</i>	№ страницы	Число страниц
1.			
2.			
3.			
4.			
5.			
6.			
7.			

(Подпись уполномоченного представителя)

(ФИО и должность подписавшего)

М.П.

ИНСТРУКЦИИ ПО ЗАПОЛНЕНИЮ

1. Данные инструкции не следует воспроизводить в документах, подготовленных участником на участие в Запросе цен.

2. Заявку на участие в Запросе цен следует оформить на официальном бланке участника. Участник присваивает заявке дату и номер в соответствии с принятыми у него правилами документооборота.

3. Участник должен указать свое полное наименование (с указанием организационно-правовой формы) и юридический адрес.

Участник должен перечислить и указать объем каждого из прилагаемых к заявке документов, определяющих суть технико-коммерческого предложения участника Запроса цен.

Запрос цен на право заключения договора на _____

АНКЕТА УЧАСТНИКА ЗАПРОСА ЦЕН (Форма 2)

Участник Запроса цен: _____

№	Наименование	Сведения об участнике запроса цен
1.	Фирменное наименование (полное и сокращенное наименования организации либо Фамилия, имя, отчество (при наличии) участника – физического лица, в том числе зарегистрированного в качестве индивидуального предпринимателя)	
2.	Организационно - правовая форма	
3.	Свидетельство о внесении в Единый государственный реестр юридических лиц/индивидуальных предпринимателей (дата и номер, кем выдано) (по желанию участника) либо паспортные данные для участника, сведения о месте жительства – для физического лица	
4.	ИНН	
5.	Юридический адрес (страна, адрес)	
6.	Почтовый адрес (страна, адрес)	
7.	Фактическое местоположение (место нахождения)	
8.	Телефоны (с указанием кода города) (при наличии)	
9.	Факс (с указанием кода города) (при наличии)	
10.	Адрес электронной почты (при наличии)	

(Подпись уполномоченного представителя)

(ФИО и должность подписавшего)

М.П.

ИНСТРУКЦИИ ПО ЗАПОЛНЕНИЮ

1. Данные инструкции не следует воспроизводить в документах, подготовленных участником на участие в запросе цен.
2. Участник приводит номер и дату заявки, приложением к которой является данная анкета участника запроса цен.
3. Участник указывает свое фирменное наименование (в т.ч. организационно-правовую форму).
4. Заполненная участником анкета должна содержать все сведения, указанные в таблице. В случае отсутствия каких-либо данных указать слово «нет».

Открытое Акционерное Общество «Ремонтно-строительное предприятие», именуемое в дальнейшем **Заказчик**, в лице генерального директора Белевцева Александра Рудольфовича, действующего на основании Устава, с одной стороны, и _____ именуемое в дальнейшем **Подрядчик**, в лице _____, действующего на основании _____, с другой стороны, совместно именуемые в дальнейшем стороны, с соблюдением требований Федерального закона от 18.07.2011г. № 223-ФЗ «О закупках товаров, работ, услуг отдельными видами юридических лиц», на основании результатов размещения заказа путем проведения запроса цен (протокол № ____ от ____ 2016 г.), заключили настоящий договор на выполнение работ по **строительству объектов электросетевого хозяйства** о нижеследующем

1. ПРЕДМЕТ ДОГОВОРА

1.1. По настоящему договору Заказчик поручает, а Подрядчик принимает на себя обязательство выполнить, согласно сметы, строительно-монтажные работы на объектах Заказчика, а также провести все проектные работы и мероприятия по сдаче и подключению объектов электросетевого хозяйства.

1.2. Заказчик обязуется принять и оплатить следующую работу: **Строительство ВЛ-0,4кВ от КТП-134 до ж/д Верхованцева п.Секерино поселения Михайлово-Ярцевское в г.Москве.** Объем и стоимость работ перечисляются в сметах и являются неотъемлемой частью настоящего договора (Приложение №1).

2. ЦЕНА ДОГОВОРА И ПОРЯДОК РАСЧЕТОВ

2.1. Общая сумма (цена) договора составляет _____(_____) руб., в том числе НДС (18 %) _____ руб.

В цену договора включены: стоимость работ, материалов, налогов, включая НДС, сборов и другие обязательные платежи, а также расходы на проектные работы, согласования, коэффициенты дефляции и зимнего удорожания, расходы, связанные со сдачей и вводом объекта в эксплуатацию.

Подрядчик не вправе требовать от Заказчика возмещения каких-либо дополнительных затрат.

2.2. Окончательная оплата выполненных работ осуществляется Заказчиком после полного восстановления нарушенного благоустройства на месте проведения работ Подрядчиком.

2.3. Авансирование не предусмотрено

2.4. Оплата (100%) за фактически выполненную Работу по строительству объекта производится на основании подписанного Сторонами Акта сдачи-приемки выполненной работы, в срок не позднее 90 календарных дней с момента ввода объекта в эксплуатацию.

3. СРОКИ ИСПОЛНЕНИЯ ДОГОВОРА

3.1. Начало работ с момента заключения настоящего договора.

3.2. Окончание работ – до 15 июля 2016 года.

3.3. Необходимость выполнения дополнительных работ, виды дополнительных работ, сроки их исполнения определяются Сторонами в дополнительном соглашении. Началом выполнения дополнительных работ является дата подписания Сторонами дополнительного соглашения.

3.4. Подрядчик несет ответственность за нарушение как начального, конечного, так и промежуточных сроков выполнения работы.

4. ОБЯЗАТЕЛЬСТВА СТОРОН.

4.1. Обязанности Подрядчика.

4.1.1. Выполнить работы предусмотренные Договором, передать исполнительную документацию Заказчику согласно требуемых норм и сдать результат выполненных работ Заказчику в сроки, установленные в разделе 3 настоящего Договора.

4.1.2. Гарантировать качество выполненных работ и их соответствие требованиям действующих ГОСТов

4.1.3. Перед началом, при производстве работ, а также по их окончании подрядчик обязан выполнить следующие условия договора:

1) До начала работ:

- разработать проектно-сметную документацию и согласовать её со всеми заинтересованными организациями, юридическими и физическими лицами;
- оформить акт допуска на включение электроустановки;
- оформить ордер на производство земляных работ.

2) Во время строительства

- Производить работы в полном соответствии с проектно-сметной документацией и действующими Строительными нормами и правилами.
- Обеспечить выполнение необходимых мероприятий по технике безопасности, охране окружающей среды и соблюдение правил санитарии во время проведения работ.
- Не передавать третьим лицам ни полностью, ни частично свои обязательства по настоящему Договору.
- Не использовать какие-либо вышеперечисленные документы или иную поступившую от Заказчика информацию, кроме как в целях реализации настоящего Договора, без предварительного письменного согласия Заказчика.
- Предоставлять копии ордеров на открытие и закрытие производства земляных работ из органов Технадзора.

3) По завершении работ и сдаче объекта заказчику должны быть представлены следующие документы:

- Акт о выполнении технических условий;
- Акт разграничения балансовой принадлежности и эксплуатационной ответственности;
- Акт о технологическом присоединении;
- Акт осмотра электроустановки;
- Разрешение на допуск в эксплуатацию электроустановки;
- Записка о подаче напряжения энергосбытовой организацией;
- Записка о включении от вышестоящей сетевой организации;
- Акты скрытых работ;
- Исполнительный чертёж;
- Сертификаты на материалы и оборудование;
- Паспорта на оборудование;

4.1.11. После окончания проведения земляных работ восстановить нарушенное благоустройство в полном объеме.

4.1.12. Выполнять в полном объеме все свои обязанности, предусмотренные в других разделах Договора.

4.2 Обязанности Заказчика.

4.2.1. Производить приемку выполненных работ в порядке, предусмотренном настоящим Договором.

4.2.2. Оплатить выполненные работы в размере, сроки и порядке, предусмотренным настоящим Договором.

4.2.3. Допускать в надлежащем порядке персонал Подрядчика к месту производства работ, создав все необходимые условия для выполнения данных работ.

4.2.4. Оказывать Подрядчику необходимое содействие в реализации Договора по вопросам, входящим в его компетенцию.

4.2.5. Выполнять в полном объеме все свои обязательства, предусмотренные в других разделах Договора.

4.3. Иные права и обязанности Сторон.

4.3.1. Иные права и обязанности Сторон вытекают из условий Договора и действующего законодательства Российской Федерации.

5. ПРОИЗВОДСТВО РАБОТ.

5.1. Стороны перед началом работ назначают своих представителей, ответственных за обеспечение проведения работ.

5.2. Представитель Заказчика производит технический надзор и контроль за качеством выполняемых работ.

5.3. Применяемые материалы, изделия и оборудование должны соответствовать соответствующим ГОСТам, СНИПам и прочим применимым стандартам.

5.4. Подрядчик обязан заблаговременно представлять представителю Заказчика данные о выбранных им материалах и оборудовании (включая соответствующие паспорта, сертификаты соответствия нормам РФ, сертификаты соответствия экологическим нормам), получать его одобрение на их применение и использование. В случае, если представитель Заказчика отклонил использование материалов или оборудования из-за их несоответствия стандартам качества или ранее одобренным образцам, Подрядчик обязан за свой счет и своими силами произвести их замену.

5.5. Подрядчик письменно за 3 (три) дня до начала приемки извещает представителя Заказчика о готовности отдельных этапов работ. Их готовность подтверждается двухсторонними актами промежуточной приемки работ.

5.6. Сдаче-приемке по Договору подлежат результаты всех работ, в том числе скрытых. Подрядчик вправе приступать к выполнению последующих работ только после приемки Заказчиком скрытых работ по акту освидетельствования.

5.7. Заказчик обязан в сроки, установленные п. 5.15 настоящего Договора с участием Подрядчика осмотреть и принять выполненную работу (ее результат), а при обнаружении отступлений от Договора, ухудшающих результат работы, или иных недостатков в работе немедленно заявить об этом Подрядчику.

5.8. Подрядчик, обнаруживший в ходе выполнения работ не учтенные в технической документации работы и в связи с этим необходимость проведения дополнительных работ и увеличения сметной стоимости работ, обязан сообщить об этом Заказчику.

5.9. При неполучении от Заказчика ответа на свое сообщение в течение 5(пяти) рабочих дней, Подрядчик обязан приостановить соответствующие работы.

5.10. В случае, если на любых стадиях выполнения работ будут обнаружены некачественно выполненные работы, представитель Заказчика составляет акт, а Подрядчик обязан своими силами и без увеличения цены Договора в кратчайший срок переделать эти работы для обеспечения их надлежащего качества и сдачи Заказчику.

5.11. Подрядчик должен представлять представителю Заказчика отчет о выполнении работ по каждому этапу.

5.12. Если при выполнении работ обнаруживаются препятствия к надлежащему исполнению Договора, каждая из сторон обязана принять все зависящие от нее разумные меры по устранению таких препятствий. Сторона, не исполнившая этой обязанности, утрачивает право на возмещение убытков, причиненных тем, что соответствующие препятствия не были устранены.

5.13. Сдача результата работ Подрядчиком и приемка его Заказчиком оформляются Актом сдачи-приемки выполненных работ (ф. КС-2), подписанным обеими

сторонами. При отказе одной из сторон от подписания Акта в нем делается отметка об этом и акт подписывается другой стороной.

5.14. Подрядчик предоставляет Заказчику по факту выполненных работ справку о стоимости выполненных работ (ф. КС-3).

5.15. Заказчик обязуется принять выполненные и предъявленные Подрядчиком к сдаче работы и подписать Акт сдачи-приемки выполненных работ в течении 3-х(трех) календарных дней с момента его составления, либо направить Подрядчику мотивированный отказ с указанием причин, препятствующих подписанию Акта.

5.16. Заказчик обязан с участием Подрядчика проверить и принять проектно-сметную документацию, а при обнаружении отступлений от Договора, ухудшающих результат работы, или иных недостатков в работе немедленно заявить об этом Подрядчику.

5.17. Подрядчик обязуется также передать Заказчику вместе с результатом работы информацию, касающуюся эксплуатации или иного использования Заказчиком результата работ.

6. ОТВЕТСТВЕННОСТЬ СТОРОН

6.1. Сторона, не исполнившая или ненадлежащим образом исполнившая обязательства по настоящему договору, обязана возместить другой стороне причиненные таким неисполнением убытки.

6.2. В случае просрочки Подрядчиком обязательств, предусмотренных пунктом 3.2 настоящего договора, Подрядчик уплачивает Заказчику пеню в размере 0,1 % от стоимости не выполненных обязательств за каждый день просрочки.

6.3. Уплата неустойки не освобождает Подрядчика от обязанности устранения допущенных им нарушений.

6.4. За нарушение Заказчиком обязательств, предусмотренных настоящим договором Подрядчик вправе потребовать с Заказчика уплаты неустойки за несвоевременную оплату по вине Заказчика принятых работ в размере 1/300 (одной трехсотой) действующей на день уплаты пени ставки рефинансирования Центрального банка РФ от суммы просроченной оплаты за каждый день просрочки.

6.5. Во всем остальном, что не предусмотрено договором стороны несут ответственность в соответствии с действующим законодательством РФ.

7. ОБСТОЯТЕЛЬСТВА НЕПРЕОДОЛИМОЙ СИЛЫ

7.1. Стороны освобождаются от ответственности за частичное или полное неисполнение своих обязательств по настоящему договору, если их исполнению препятствует чрезвычайное и непредотвратимое при данных условиях обстоятельство (непреодолимая сила).

7.2. При возникновении обстоятельств непреодолимой силы, препятствующих исполнению обязательств по настоящему договору одной из сторон, она обязана оповестить другую сторону не позднее 10 дней с момента возникновения таких обстоятельств, при этом срок выполнения обязательств по настоящему договору переносится соразмерно времени, в течение которого действовали такие обстоятельства.

8. СРОК ДЕЙСТВИЯ, ПОРЯДОК ИЗМЕНЕНИЯ И РАСТОРЖЕНИЯ ДОГОВОРА

8.1. Настоящий договор считается заключенным после подписания его Сторонами.

8.2. Договор действует до полного исполнения сторонами своих обязательств по настоящему договору или до расторжения настоящего договора.

8.3. Настоящий договор с учетом требований Федерального закона «О размещении заказов на поставки товаров, выполнение работ, оказание услуг для государственных и муниципальных нужд», может быть изменен:

- по соглашению сторон, совершенному в письменной форме, за подписью

уполномоченных лиц сторон;

При заключении дополнительного соглашения Заказчик должен соблюдать следующие принципы:

изменение предмета договора не допускается;

изменения ведут к обоснованному улучшению условий договора для Заказчика по сравнению с условиями текущей редакции договора и не ухудшают экономическую эффективность закупки;

изменяемые условия не были указаны в заявке, поданной для участия в закупке, или в документации о закупке и не ведут к ухудшению условий договора для заказчика по сравнению с условиями текущей редакции договора и не ухудшают экономическую эффективность закупки.

8.4 В случае, если у Заказчика, заключившего договор на оказание услуг технического заказчика, по выполнению проектно-изыскательских работ, строительно-монтажных работ, в процессе исполнения договора возникла потребность в увеличении объема работ, неразрывно связанных с тем же объектом, Заказчик вправе увеличить объем работ и стоимость договора в размере не более 30 (тридцати) процентов от цены договора с соблюдением при заключении дополнительного соглашения принципов, указанных в п. 8.3 Договора.

8.5. Договор может быть расторгнут Заказчиком в одностороннем порядке.

8.6. При расторжении договора в одностороннем порядке по вине подрядчика Заказчик вправе потребовать от подрядчика возмещения причиненных убытков.

8.7. Договор считается измененным или расторгнутым с момента получения одной стороной уведомления другой стороны об одностороннем отказе от исполнения договора полностью или частично.

9. РАЗРЕШЕНИЕ СПОРОВ

9.1. Все споры и разногласия, которые могут возникнуть между сторонами по вопросам, не нашедшим своего разрешения в тексте данного договора, будут разрешаться путем переговоров на основе действующего законодательства.

9.2. При неурегулировании в процессе переговоров спорных вопросов, споры разрешаются в Арбитражном суде в порядке, установленном действующим законодательством.

Приложения к договору:

Приложение № 1 Смета.

10. АДРЕСА И БАНКОВСКИЕ РЕКВИЗИТЫ СТОРОН

ЗАКАЗЧИК:

ОАО «РСП»

142132, Московская область, г/о Подольск, мкрн.

Дубровицкий, п. Кузнечики, Октябрьский мост, 8а

ИНН 5074114756 КПП 507401001

ПАО БАНК «ВОЗРОЖДЕНИЕ» г. Москва

р/с 40702810204000141396

к/с 30101810900000000181

БИК 044525181

ПОДРЯДЧИК:

11. ПОДПИСИ СТОРОН

ЗАКАЗЧИК:

Генеральный директор ОАО «РСП»

_____ **А.Р.Белевцев**

ПОДРЯДЧИК:

Смета

№ п/п	Наименование работ и затрат	Единица измерения	Количество	Сумма
1	2	3	4	5
Раздел: Монтажные работы				
1	ТРАНСПОРТЕРЫ ДЛЯ ПЕРЕВОЗКИ ОПОР И МАТЕРИАЛОВ	маш.-ч	2	
2	УСТАНОВКА ОПОР ВЛ 0.38-10 КВ ВЛ 0,38,6-10 КВ ОДНОСТОЕЧНЫХ	опора	2	
3	УСТАНОВКА ОПОР ВЛ 0.38-10 КВ ВЛ 0,38,6-10 КВ ОДНОСТОЕЧНЫХ С ОДНИМ ПОДКОСОМ	опора	2	
4	МОНТАЖ САМОНЕСУЩИХ ИЗОЛИРОВАННЫХ ПРОВОДОВ (СИП)	км	0,15	
5	УСТАНОВКА ОТВЕТВИТЕЛЬНЫХ ЗАЖИМОВ ДЛЯ СИП	шт.	19	
6	ЗАЗЕМЛИТЕЛИ ВЕРТИКАЛЬНЫЕ, ИЗ СТАЛИ УГЛОВОЙ, РАЗМЕР: 50X50X5 ММ	10 шт.	0,1	
Раздел: Материалы				
1	ОПОРА ОСВЕЩЕНИЯ, МАРКА СВ-95 (6 шт)	м3	1,8	
2	ПРОВОДА САМОНЕСУЩИЕ ИЗОЛИРОВАННЫЕ, МАРКА СИП-2, ЧИСЛО ЖИЛ И СЕЧЕНИЕ, ММ2: 3 X50+54,6	км	0,157	
3	КРОНШТЕЙНЫ ДЛЯ КРЕПЛЕНИЯ АНКЕРНЫХ ЗАЖИМОВ, ТИП CS 10.3	шт.	5	
4	ЗАЖИМЫ ОТВЕТВИТЕЛЬНЫЕ, ТИП Р 645	шт.	4	
5	ЗАЖИМЫ, ТИП РС 481	шт.	2	
6	ЗАЖИМЫ АНКЕРНЫЕ, ТИП РА 1500	шт.	6	
7	КОМПЛЕКТЫ ПРОМЕЖУТОЧНОЙ ПОДВЕСКИ, ТИП ES 1500	шт.	2	
8	ХОМУТ УЗ	шт.	2	
9	ЛЕНТА КРЕПЛЕНИЯ НЕРЖАВЕЮЩАЯ, ТИП F 207	м	10	
10	СКРЕПЫ ДЛЯ ЛЕНТЫ, ТИП NC 20	100 шт.	0,1	
11	ХОМУТ КРЕПЛЕНИЯ E 778	шт.	10	
12	СТАЛЬ УГЛОВАЯ РАВНОПОЛОЧНАЯ ОБЩЕГО НАЗНАЧЕНИЯ, МАРКА СТО, ШИРИНА ПОЛКИ 35-70 ММ	т	0,011	
Раздел: Пусконаладочные работы				
1	ФАЗИРОВКА ЭЛЕКТРИЧЕСКОЙ ЛИНИИ ИЛИ ТРАНСФОРМАТОРА С СЕТЬЮ НАПРЯЖЕНИЕМ ДО 1 КВ	фазировка	1	
2	ИЗМЕРЕНИЕ СОПРОТИВЛЕНИЯ ИЗОЛЯЦИИ МЕГАОММЕТРОМ КАБЕЛЬНЫХ И ДРУГИХ ЛИНИЙ НАПРЯЖЕНИЕМ ДО 1 КВ, ПРЕДНАЗНАЧЕННЫХ ДЛЯ ПЕРЕДАЧИ ЭЛЕКТРОЭНЕРГИИ К РАСПРЕДЕЛИТЕЛЬНЫМ УСТРОЙСТВАМ, ЩИТАМ, ШКАФАМ И	измерение	1	

	КОММУТАЦИОННЫМ АППАРАТАМ			
3	ИЗМЕРЕНИЕ СОПРОТИВЛЕНИЯ РАСТЕКАНИЮ ТОКА ЗАЗЕМЛИТЕЛЯ	измерение	1	
4	ИЗМЕРЕНИЕ СОПРОТИВЛЕНИЯ РАСТЕКАНИЮ ТОКА КОНТУРА С ДИАГОНАЛЬЮ ДО 20 М	измерение	1	
5	ОПРЕДЕЛЕНИЕ УДЕЛЬНОГО СОПРОТИВЛЕНИЯ ГРУНТА	измерение	1	
6	ПРОВЕРКА НАЛИЧИЯ ЦЕПИ МЕЖДУ ЗАЗЕМЛИТЕЛЯМИ И ЗАЗЕМЛЕННЫМИ ЭЛЕМЕНТАМИ	точка	1	

ЗАКАЗЧИК:

Генеральный директор ОАО «РСР»

_____ **А.Р.Белевцев**

ПОДРЯДЧИК:

Извещение о проведении закупки
(в редакции № 1 от 31.05.2016)

Номер извещения: 31603726419
Наименование закупки: Строительство ВЛ-0,4кВ от КТП-312 до жилых домов в п. Секерино
Способ проведения закупки: Запрос цен

Заказчик

Наименование организации: Открытое акционерное общество "Ремонтно-строительное предприятие"
Место нахождения: 142133, Московская, Октябрьский мост, дом 8А

Почтовый адрес: 142133, Московская, Подольский, Октябрьский мост, дом 8А

Контактная информация

Ф.И.О: Веденков Дмитрий
Адрес электронной почты: oaorsp@mail.ru
Телефон: +7 (496) 7658264
Факс: +7 (496) 7657400

Предмет договора

Лот №1

Сведения о позиции плана закупки: План закупки № 2150138236, позиция плана 387

Предмет договора: Строительство ВЛ-0,4кВ от КТП-312 до жилых домов в п. Секерино

Начальная (максимальная) цена договора: 189 303.89 Российский рубль

Информация о товаре, работе, услуге:

№	Классификация по ОКПД2	Классификация по ОКВЭД2	Ед. измерения	Количество (Объем)	Дополнительные сведения
1	43.21.10.110 Работы по монтажу основных сетей электроосвещения и электроснабжения или электроарматуры, требующие специальной квалификации, в зданиях, сооружениях и на прочих строительных объектах	43.21 Производство электромонтажных работ	Комплект	1.00	

Место поставки товара, выполнения работ, оказания услуг для лота №1

Место поставки (адрес): п.Секерино, г. Москва

Требования к участникам закупки

Участники закупки должны отсутствовать в реестре недобросовестных поставщиков

Информация о документации по закупке

Срок предоставления документации: с 01.06.2016 по 07.06.2016

Извещение о проведении закупки

Место предоставления документации:	Московская область, г/о Подольск, п. Кузнечики, Октябрьский мост, 8а
Порядок предоставления документации:	В соответствии с закупочной документацией
Официальный сайт, на котором размещена документация:	www.zakupki.gov.ru
Размер, порядок и сроки внесения платы за предоставление документации по закупке	
Размер платы:	Плата не требуется
Информация о порядке проведения закупки	
Дата и время окончания подачи заявок (по местному времени):	07.06.2016 10:00
Рассмотрение заявок	
Дата и время (по местному времени):	08.06.2016 10:00
Место:	Московская область, г/о Подольск, п. Кузнечики, Октябрьский мост, 8а
Подведение итогов	
Дата и время (по местному времени):	08.06.2016 10:00
Место:	Московская область, г/о Подольск, п. Кузнечики, Октябрьский мост, 8а

Открытое Акционерное Общество «Ремонтно-строительное предприятие»

Адрес: 142132, Московская область, г/о Подольск, п. Кузнечики, Октябрьский мост, 8а
тел.: 8(4967) 65-82-64, 65-82-55, факс 65-74-00, электр. почта: oaorsp@mail.ru
ИНН 5074114756 КПП 507401001 р/с.40702810204000141396 в ПАО БАНК «ВОЗРОЖДЕНИЕ» г. Москва
БИК 044525181 кор./счет 30101810900000000181

ПРОТОКОЛ № 31603726419

РАССМОТРЕНИЯ И ОЦЕНКИ ЗАЯВОК ЗАПРОСА ЦЕН № 31603726419
НА ПРАВО ЗАКЛЮЧЕНИЯ ДОГОВОРА НА СТРОИТЕЛЬСТВО ВЛ-0,4кВ от КТП-134 до ж/д п.СЕКЕРИНО
г/о Подольск «08» июня 2016 года

На заседании комиссии по рассмотрению заявок на участие в запросе цен присутствовали:

Председатель комиссии:	Бабаев С.А.
Члены комиссии:	Козишникова В.А. Назаренко А.Н. Мишкина З.И. Морозов А.Ю.
Секретарь комиссии:	Веденков Д.В.

В состав единой комиссии входит 6 человек. Заседание проводится в присутствии 5-ти членов комиссии. Кворум имеется. Комиссия правомочна.

Заказчик – Открытое Акционерное Общество «Ремонтно-строительное предприятие»

Сведения о заказчике – адрес: 142133, Московская область, г/о Подольск, п. Кузнечики, Октябрьский мост, 8а.
тел.: 8(4967) 65-82-64, 65-82-55, факс 65-74-00, электр. почта: oaorsp@mail.ru

Место, дата проведения процедуры – рассмотрение заявок на участие в запросе цен осуществлялось по адресу: Московская область, г/о Подольск, п. Кузнечики, Октябрьский мост, 8а.

Адрес официального сайта: <http://zakupki.gov.ru>

Заседание комиссии началось 08 июня 2016 г. в 10-00 по местному времени.

Предмет запроса цен – Строительство ВЛ-0,4кВ от КТП-134 до ж/д п.Секерино

Место выполнения работ - п. Секерино в г.Москве

Начальная цена договора – **189 303,89** рублей (Сто восемьдесят девять тысяч триста три) рубля 89 копеек

На участие в запросе цен поступило: 2 (Две) заявки.

Номер заявки	Наименование участника	Предложенная сумма договора	Дата и время поступления заявки
1	ООО «ГРАД-ЭЛ»	174 161,72	03.06.2016 г. в 15:15
2	ООО «МАСТЕРСТРОЙ»	160 994,50	06.06.2016 г. в 08:00

По итогам рассмотрения заявок путем голосования принято решение о соответствии предъявляемым требованиям:

1. ООО «ГРАД-ЭЛ»

Члены комиссии	Ф.И.О.	«За» принятие решения	«Против» принятия решения
Председатель комиссии	Бабаев С.А.	за	

Члены комиссии:	Назаренко А.Н.	за	
	Козишникова В.А.	за	
	Мишкина З.И.	за	
	Морозов А.Ю.	за	

2. ООО «МАСТЕРСТРОЙ»

Члены комиссии	Ф.И.О.	«За» принятие решения	«Против» принятия решения
Председатель комиссии	Бабаев С.А.	за	
Члены комиссии:	Назаренко А.Н.	за	
	Козишникова В.А.	за	
	Мишкина З.И.	за	
	Морозов А.Ю.	за	

По итогам рассмотрения заявок на участие в запросе цен путем голосования принято решение о признании победителем Общество с ограниченной ответственностью «МАСТЕРСТРОЙ»

Сведения о победителе запроса цен:

Полное фирменное наименование	Общество с ограниченной ответственностью «МАСТЕРСТРОЙ»
Сокращенное наименование	ООО «МАСТЕРСТРОЙ»
Сведения об организационно-правовой форме	Общество с ограниченной ответственностью
Сведения о месте нахождения	142191, г. Москва, г. Троицк, ул. Новостройка, д. 27/18, пом. 13, ком. 2
Почтовый адрес	142191, г. Москва, г. Троицк, ул. Новостройка, д. 27/18, пом. 13, ком. 2
Номер контактного телефона	7-929-9276216
ИНН	7751011577

Сведения об участнике, предложившем лучшую цену после победителя:

Полное фирменное наименование	Общество с ограниченной ответственностью «ГРАД-ЭЛ»
Сокращенное наименование	ООО «ГРАД-ЭЛ»
Сведения об организационно-правовой форме	Общество с ограниченной ответственностью
Сведения о месте нахождения	143397, город Москва, поселение Первомайское, п. Первомайское, ул. Центральная, д. 24, пом. 2
Почтовый адрес	143397, город Москва, поселение Первомайское, п. Первомайское, ул. Центральная, д. 24, пом. 2
Номер контактного телефона	8(929) 927-61-98
ИНН	7751011552

Заседание комиссии окончено 08 июня 2016 г. в 10 часов 00 минут по местному времени. Протокол подписан присутствующими на заседании членами закупочной комиссии:

Председатель комиссии

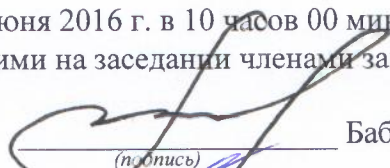
(подпись) Бабаев С.А.

Члены комиссии:

(подпись) Козишникова В.А.

(подпись) Назаренко А.Н.

(подпись) Мишкина З.И.

(подпись) Морозов А.Ю.

Секретарь комиссии:

(подпись) Веденков Д.В.

«УТВЕРЖДАЮ»

Генеральный директор ОАО «РСП»

_____ А.Р.Белевцев

ДОКУМЕНТАЦИЯ ЗАПРОСА ЦЕН

**На право заключения договора на строительство
объектов электросетевого хозяйства
для Открытого акционерного общества
«Ремонтно-строительное предприятие»**

Подольск, 2016 г.

ПРИГЛАШЕНИЕ К УЧАСТИЮ В ЗАПРОСЕ ЦЕН

Настоящим приглашаются к участию в запросе цен, полная информация о котором указана в Разделе «Информационная карта запроса цен» настоящей документации, любые юридические лица независимо от организационно-правовой формы, формы собственности, места нахождения и места происхождения капитала, или любые физические лица, в том числе индивидуальные предприниматели.

Заинтересованные лица могут получить полный комплект документации запроса цен на Официальном сайте Единой информационной системы в сфере закупок <http://zakupki.gov.ru>, единой автоматизированной системе управления закупками <http://easuz.mosreg.ru/easuz223/> и официальном сайте ОАО «РСП» rsp-podolsk.ru

Настоящая документация подготовлена в соответствии с Федеральным законом № 223-ФЗ, Положением о закупке, утвержденным в соответствии с Постановлением Правительства Московской области от 19.08.2014 № 666/31 «О мерах по реализации Федерального закона от 18.07.2011 № 223-ФЗ «О закупках товаров, работ, услуг отдельными видами юридических лиц» в Московской области» в редакции на дату размещения извещения о проведении закупки на Официальном сайте, а также иными нормативными правовыми актами, регулирующими отношения, связанные с осуществлением закупок, в целях повышения эффективности, результативности осуществления закупок товаров, работ, услуг.

В части, прямо не урегулированной законодательством Российской Федерации, проведение закупки регулируется настоящей Документацией.

Запрос цен

Под запросом цен понимается способ закупок, при котором информация о потребностях в товарах, работах, услугах для нужд Заказчика сообщается неограниченному кругу лиц путем размещения на Официальном сайте извещения о проведении запроса цен и победителем, в котором Комиссия признает участника закупки, предложившего наиболее низкую цену договора.

Запрос цен не является конкурсом либо аукционом. Таким образом, данный способ закупки не накладывает на Заказчика соответствующего объема гражданско-правовых обязательств по обязательному заключению договора с победителем запроса цен или иным его участником.

Заказчик, официально разместивший на Официальном сайте извещение о проведении запроса цен, вправе отказаться от его проведения. Извещение об отказе от проведения запроса цен размещается не позднее, чем за три дня до даты окончания срока подачи заявок на участие в запросе цен в порядке, установленном для Официального размещения на Официальном сайте извещения о проведении запроса цен.

Требования, предъявляемые к заявке на участие в запросе цен

Заявка на участие в запросе цен должна содержать следующие сведения:

наименование, сведения об организационно-правовой форме, о месте нахождения, почтовый адрес (для юридического лица), фамилия, имя, отчество(при наличии), паспортные данные, сведения о месте жительства (для физического лица), номер контактного телефона, адрес электронной почты участника закупки(при их наличии);

идентификационный номер налогоплательщика;

согласие участника закупки исполнить условия договора, указанные в извещении о проведении запроса цен и информационной карте запроса цен;

цена товара, работы, услуги с указанием сведений о включенных или не включенных в нее расходах (расходы на перевозку, страхование, уплату таможенных пошлин, налогов, сборов и другие обязательные платежи);

копии документов, подтверждающих соответствие участника закупки требованиям, установленным в извещении о проведении запроса цен и информационной карте запроса цен;

документы, подтверждающие внесение денежных средств в качестве обеспечения заявки на участие в запросе цен, в случае, если в извещении о проведении запроса цен содержится указание на требование обеспечения такой заявки (платежное поручение, подтверждающее перечисление денежных средств в качестве обеспечения заявки на участие в запросе цен, или копия такого поручения);

по желанию участника иные сведения.

Порядок подачи заявок на участие в запросе цен

Любой участник закупки, в том числе участник закупки, которому не направлялся запрос цен, вправе подать только одну заявку на участие в запросе цен, внесение изменений в которую не допускается.

Участник закупки, подавший заявку на участие в запросе цен, вправе отозвать заявку в любое время до окончания срока подачи заявок на участие в запросе цен. Порядок и срок отзыва заявок на участие в запросе цен устанавливается в извещении о проведении запроса цен.

Заявка на участие в запросе цен подается участником закупки Заказчику в письменной форме в срок, указанный в извещении о проведении запроса цен.

Заявка на участие в запросе цен, поданная в срок, указанный в извещении о проведении запроса цен, регистрируется Заказчиком в Журнале регистрации заявок на участие в запросе цен. По требованию участника закупки, подавшего заявку на участие в запросе цен, Заказчик выдает расписку в получении заявки на участие в запросе цен с указанием даты и времени ее получения.

Проведение переговоров между Заказчиком или Комиссией и участником закупки в отношении, поданной им заявки на участие в запросе цен не допускается.

Заявки на участие в запросе цен, поданные после дня окончания срока подачи заявок на участие в запросе цен, указанного в извещении о проведении запроса цен, не рассматриваются и в день их поступления возвращаются участникам закупки, подавшим такие заявки.

В случае если после дня окончания срока подачи заявок на участие в запросе цен подана только одна заявка, Заказчик продлевает срок подачи заявок на участие в запросе цен не менее чем на три рабочих дня и в течение не более одного рабочего дня после дня окончания срока подачи заявок на участие в запросе цен, размещает на Официальном сайте извещение о продлении срока подачи таких заявок. При этом заявка, поданная в срок, указанный в извещении о проведении запроса цен, вскрывается и рассматривается одновременно с заявками, поданными в срок, указанный в извещении о продлении срока подачи заявок на участие в запросе цен.

Заявка на участие в запросе цен подается в запечатанном конверте. Вскрытие конверта осуществляется на заседании Комиссии.

Рассмотрение и оценка заявок на участие в запросе цен

Комиссия в срок, не превышающий пяти рабочих дней, следующих за днем окончания срока подачи заявок на участие в запросе цен, рассматривает заявки на соответствие их требованиям, установленным в извещении о проведении запроса цен, и оценивает заявки на участие в запросе цен по критерию цена договора.

Победителем в проведении запроса цен признается участник закупки, подавший заявку на участие в запросе цен, которая отвечает всем требованиям, установленным в извещении о проведении запроса цен и в которой указана наиболее низкая цена товаров, работ, услуг. При предложении наиболее низкой цены товаров, работ, услуг несколькими участниками закупки победителем в проведении запроса цен признается участник закупки, заявка на участие в запросе цен которого поступила ранее заявок на участие в запросе цен других участников закупки.

Комиссия отклоняет заявки на участие в запросе цен, если они не соответствуют требованиям, установленным в извещении о проведении запроса цен, или предложенная в заявках на участие в запросе цен цена товаров, работ, услуг превышает начальную (максимальную) цену договора, указанную в извещении о проведении запроса цен.

Результаты рассмотрения и оценки заявок на участие в запросе цен оформляются протоколом, который подписывается всеми присутствующими на заседании членами Комиссии.

Протокол рассмотрения и оценки заявок на участие в запросе цен в течении трёх рабочих дней, следующих за днём его подписания, размещается Заказчиком на Официальном сайте.

Протокол рассмотрения и оценки заявок на участие в запросе цен составляется в одном экземпляре, который остается у Заказчика. Заказчик в течение трех рабочих дней со дня подписания указанного протокола передает победителю в проведении запроса цен проект договора, который составляется путем включения в него условий исполнения договора, предусмотренных извещением о проведении запроса цен, и цены, предложенной победителем запроса цен в заявке на участие в запросе цен.

В случае если победитель в проведении запроса цен в срок, указанный в извещении о проведении запроса цен, не представил Заказчику подписанный проект договора на условиях, указанных в поданной участником закупки, с которым заключается договор, заявке на участие в запросе цен на участие в запросе цен и в извещении о проведении запроса цен, а также обеспечение исполнения договора в случае, если Заказчиком было установлено требование обеспечения исполнения договора, такой победитель признается уклонившимся от заключения договора.

В случае, если победитель в проведении запроса цен признан уклонившимся от заключения договора, Заказчик вправе обратиться в суд с иском о требовании о понуждении

победителя в проведении запроса цен заключить договор, а также о возмещении убытков, причиненных уклонением от заключения договора, либо заключить договор с участником закупки, предложение о цене договора которого содержит лучшее условие по цене договора, следующее после предложенного победителем в проведении запроса цен условия, если цена договора не превышает начальную (максимальную) цену договора, указанную в извещении о проведении запроса цен. При этом заключение договора для указанных участников закупки является обязательным. В случае уклонения указанных участников закупки от заключения договора Заказчик вправе обратиться в суд с иском о требовании о понуждении таких участников закупки заключить договор, а также о возмещении убытков, причиненных уклонением от заключения договора, осуществить повторный запрос цен.

Договор должен быть заключен Заказчиком не ранее десяти дней со дня размещения на Официальном сайте протокола рассмотрения и оценки заявок на участие в запросе цен и не позднее двадцати дней со дня подписания указанного протокола.

Запрос цен признается несостоявшимся в случае если:

подана только одна заявка на участие в запросе цен и в результате продления срока подачи заявок на участие в запросе цен дополнительно не представлена ни одна заявка на участие в запросе цен;

не подано ни одной заявки на участие в запросе цен;

на основании результатов рассмотрения Комиссией заявок на участие в запросе цен принято решение об отклонении всех заявок на участие в запросе цен или на основании результатов рассмотрения Комиссией заявок на участие в запросе цен участников закупки принято решение о допуске к участию в запросе цен единственного участника закупки, из всех подавших заявки.

Договор заключается на условиях, предусмотренных извещением о проведении запроса цен, по цене, предложенной в заявке на участие в запросе цен победителя в проведении запроса цен или в заявке на участие в запросе цен участника закупки, с которым заключается договор в случае уклонения победителя в проведении запроса цен от заключения договора.

При заключении договора по результатам проведенной закупки по цене, сниженной победителем или участником закупки, с которым заключается договор, на 30 (тридцать) и более процентов от начальной (максимальной) цены закупки, обязательно представление таким победителем или участником закупки, с которым заключается договор, обоснования снижения цены договора. В случае непредставления такого обоснования, победитель или участник закупки, с которым заключается договор, признаются уклонившимся от заключения договора.

В случаях, если запрос цен признается несостоявшимся, Заказчик продлевает срок подачи заявок на участие в запросе цен на четыре рабочих дня и в течение одного рабочего дня после даты окончания срока подачи таких заявок размещает в единой информационной системе извещение о продлении срока подачи таких заявок; отказывается от проведения повторного запроса цен, в случае если утрачена потребность в закупке; объявляет о проведении повторного запроса цен. При этом Заказчик вправе изменить условия запроса цен.

ИНФОРМАЦИОННАЯ КАРТА ЗАПРОСА ЦЕН/ИЗВЕЩЕНИЕ

В Информационной карте запроса цен содержится информация для данной конкретной закупки, которая уточняет, разъясняет и дополняет положения настоящей документации.

При возникновении противоречия между положениями Общей части документации и части «Информационная карта запроса цен», применяются положения части «Информационная карта запроса цен».

№ п/п	Наименование пункта	Текст пояснений
1	Способ закупки	Запрос цен
2	Заказчик, юридический адрес, контактное лицо, телефон, факс, адрес электронной почты	<p>Заказчик: Открытое акционерное общество «Ремонтно-строительное предприятие» Юридический адрес: Московская область, Подольский район, п.Кузнечики, ул. Октябрьский мост, 8а Почтовый адрес: 142133, Московская область, Подольский район, п.Кузнечики, ул. Октябрьский мост, 8а Контактное лицо: Веденков Дмитрий Витальевич тел. (4967) 65-82-64 (112 – планово-экономическое отделение), Контактное лицо по техническим вопросам: Бабаев Сергей Александрович тел. (4967) 65-82-64 (114 – главный инженер) факс: (4967) 65-74-00 Адрес электронной почты: oaorsp@mail.ru</p>
3	Предмет договора с указанием количества поставляемого товара, объема выполняемых работ, оказываемых услуг.	<p>Строительство 7КЛ-0,4кВ от КТП-747 до ПК "Сенькино-2" п.Сенькино-Секерино поселения Михайлово-Ярцевское в г.Москве в соответствии с Техническим заданием (Приложение №1)</p>
4	Требования, установленные заказчиком, к качеству, техническим характеристикам товара, требования к их безопасности, к функциональным характеристикам товара, к размерам, упаковке, отгрузке товара и иные показатели, связанные с определением соответствия товара потребностям заказчика	<p>Требования к работам, услугам приводятся в приложении 1 к настоящему разделу «Техническое задание» /Соответствие требованиям, установленным действующим законодательством РФ.</p>
5	Требования к содержанию, форме, оформлению и составу заявки на участие в Запросе цен	<p>Заявка на участие в запросе цен должна содержать следующие сведения:</p> <ul style="list-style-type: none"> - наименование, сведения об организационно-правовой форме, о месте нахождения, почтовый адрес (для юридического лица), фамилия, имя, отчество(при наличии), паспортные данные, сведения о месте жительства (для физического лица), номер контактного телефона, адрес электронной почты участника закупки(при их наличии); - идентификационный номер налогоплательщика; - согласие участника закупки исполнить условия договора, указанные в извещении о проведении запроса цен; - цена товара, работы, услуги с указанием сведений о включенных или не включенных в нее расходах (расходы на перевозку, страхование, уплату таможенных пошлин, налогов, сборов и другие обязательные платежи); - копии документов, подтверждающих соответствие

		<p>участника закупки требованиям, установленным в извещении о проведении запроса цен;</p> <p>- документы, подтверждающие внесение денежных средств в качестве обеспечения заявки на участие в запросе цен, в случае, если в извещении о проведении запроса цен содержится указание на требование обеспечения такой заявки (платежное поручение, подтверждающее перечисление денежных средств в качестве обеспечения заявки на участие в запросе цен, или копия такого поручения);</p> <p>- по желанию участника иные сведения.</p> <p>Заявка на участие в запросе цен подается в запечатанном конверте. Вскрытие конверта осуществляется на заседании Комиссии.</p>
6	<p>Требования к описанию участниками закупки поставляемого товара, который является предметом закупки, его функциональных характеристик (потребительских свойств), его количественных и качественных характеристик, требования к описанию участниками закупки выполняемой работы, оказываемой услуги, которые являются предметом закупки, их количественных и качественных характеристик;</p>	<p>Описание участниками закупки объекта закупки (предмета запроса цен), в том числе: функциональных, технических и качественных характеристик, эксплуатационных характеристик объекта закупки (при необходимости), размеров, требований к упаковке и отгрузке товара и иных показателей, связанных с определением соответствия товара (работ, услуг) потребностям заказчика, осуществляется в соответствии с требованиями к предмету контракта, указанными в документации.</p> <p>При описании цифровых показателей характеристик товара (работ, услуг), в том числе условий гарантийного обслуживания, не допускается применение понятий «не более», «не менее», за исключением случаев, если заказчиком при описании показателей товара предусмотрены в соответствующем разделе позиции, которые не имеют конкретных значений и указание их допустимо в сопровождении словами «не более», «не менее»</p>
7	<p>Место, условия и сроки (периоды) поставки товара, выполнение работ, оказания услуг</p>	<p>Место выполнения работ: п.Сенькино-Секерино поселения Михайлово-Ярцевское в г.Москве</p> <p>Условия: Работы осуществляются в соответствии с проектом договора.</p> <p>Срок выполнения работ: до 15 июля 2016г</p>
8	<p>Сведения о начальной (максимальной) цене договора (цене лота), руб.</p>	<p>2 999 412,28 (Два миллиона девятьсот девяносто девять тысяч четыреста двенадцать) рублей 28 коп.</p>
9	<p>Форма, сроки и порядок оплаты товара, услуг</p>	<p>Оплата осуществляется в безналичной форме в рублях Российской Федерации;</p> <p>- авансирование не предусмотрено;</p> <p>- оплата (100%) за фактически выполненную Работу по строительству объекта производится на основании подписанного Сторонами Акта сдачи-приемки выполненной работы, в срок не позднее 90 календарных дней с момента ввода объекта в эксплуатацию.</p>
10	<p>Порядок формирования цены договора (цены лота) (с учетом или без учета расходов на перевозку, страхование, уплату таможенных пошлин, налогов и других обязательных платежей)</p>	<p>В цену договора включены: стоимость работ, материалов, налогов, включая НДС, сборов и другие обязательные платежи, а также расходы на проектные работы, согласования, коэффициенты дефляции и зимнего удорожания, расходы, связанные со сдачей и вводом объекта в эксплуатацию. Подрядчик не вправе требовать от Заказчика возмещения каких-либо дополнительных затрат.</p>
11	<p>Порядок, место, дата начала и дата окончания срока</p>	<p>ОАО «РСП» Московская область, г/о Подольск, п. Кузнечики, Октябрьский мост, д.8А</p>

	подачи заявок	с 01 июня 2016 года по 07 июня 2016 года 10:00 (время московское)
12	Требования к участникам закупки	<p>К участникам предъявляются следующие требования:</p> <ul style="list-style-type: none"> - отсутствие в реестрах недобросовестных поставщиков согласно федеральным законам № 44-ФЗ от 05.04.2013 и № 223-ФЗ от 18.07.2011г.; - соответствие участников закупки требованиям, устанавливаемым в соответствии с законодательством РФ к лицам, осуществляющим поставки товаров, выполнение работ, оказание услуг, являющихся предметом закупки: Приказ Минрегиона РФ от 30.12.2009 N 624 - наличие свидетельства СРО на выполнение следующих видов работ: II. Виды работ по подготовке проектной документации: 5.3. Работы по подготовке проектов наружных сетей электроснабжения до 35 кВ включительно и их сооружений <p>III. Виды работ по строительству, реконструкции и капитальному ремонту: 20.2. Устройство сетей электроснабжения напряжением до 35 кВ включительно, 24.4. Пусконаладочные работы силовых и измерительных трансформаторов</p> <ul style="list-style-type: none"> - не проведение ликвидации участника закупки – юридического лица и отсутствие решения арбитражного суда о признании участника закупки – юридического лица, индивидуального предпринимателя банкротом и об открытии конкурсного производства; - не приостановление деятельности участника закупки в порядке, предусмотренном КоАП РФ, на день подачи заявки на участие в закупке; - Отсутствие у участника закупки недоимки по налогам, сборам, задолженности по иным обязательным платежам в бюджеты бюджетной системы Российской Федерации (за исключением сумм, на которые предоставлены отсрочка, рассрочка, инвестиционный налоговый кредит в соответствии с законодательством Российской Федерации о налогах и сборах, которые реструктурированы в соответствии с законодательством Российской Федерации, по которым имеется вступившее в законную силу решение суда о признании обязанности заявителя по уплате этих сумм исполненной или которые признаны безнадежными к взысканию в соответствии с законодательством Российской Федерации о налогах и сборах) за прошедший календарный год, размер которых превышает двадцать пять процентов балансовой стоимости активов участника закупки по данным бухгалтерской отчетности за последний отчетный период. Участник закупки считается соответствующим установленному требованию в случае, если им подано заявление об обжаловании указанных недоимки, задолженности и решение по такому заявлению на дату рассмотрения заявки на участие в закупке не принято. - наличие в штате (или на основе договоров гражданско-правового характера) не менее 3-х специалистов по работе с высоковольтным оборудованием (до и свыше 1000 В) в соответствии с Межотраслевыми правилами по охране труда (правилами безопасности) при эксплуатации электроустановок, утвержденным Приказом Минтруда России от 24.07.2013 г. №328н и с опытом работы данных специалистов в указанной области не менее 2-х лет. Для подтверждения наличия в штате таких работников должны быть представлены следующие

		документы: копии трудовых договоров, копии удостоверений о допуске к работе в электроустановках, копии трудовых книжек. Несоответствие Участника закупки и/или заявки Участника закупки требованиям документации о запросе цен является основанием для отклонения заявки Участника закупки. Отклоненные заявки не подлежат оценке и сопоставлению.
13	Перечень документов, представляемые участником в составе заявки на участие для подтверждения их соответствия установленным требованиям	<p>Заявка на участие в запросе цен должна содержать следующие сведения:</p> <ul style="list-style-type: none"> - наименование, сведения об организационно-правовой форме, о месте нахождения, почтовый адрес (для юридического лица), фамилия, имя, отчество(при наличии), паспортные данные, сведения о месте жительства (для физического лица), номер контактного телефона, адрес электронной почты участника закупки(при их наличии); - идентификационный номер налогоплательщика; - согласие участника закупки исполнить условия договора, указанные в извещении о проведении запроса цен; - цена товара, работы, услуги с указанием сведений о включенных или не включенных в нее расходах (расходы на перевозку, страхование, уплату таможенных пошлин, налогов, сборов и другие обязательные платежи); - копии документов, подтверждающих соответствие участника закупки требованиям, установленным в извещении о проведении запроса цен; - документы, подтверждающие внесение денежных средств в качестве обеспечения заявки на участие в запросе цен, в случае, если в извещении о проведении запроса цен содержится указание на требование обеспечения такой заявки (платежное поручение, подтверждающее перечисление денежных средств в качестве обеспечения заявки на участие в запросе цен, или копия такого поручения); - по желанию участника иные сведения.
14	Место и дата рассмотрения предложений участников закупки и подведения итогов закупки	г/о Подольск, п. Кузнечики, Октябрьский мост, д.8А 08 июня 2016 года в 10:00
15	Место и срок размещения протокола подведения итогов Запроса цен	Официальный сайт Единой информационной системы в сфере закупок http://zakupki.gov.ru , и официальный сайт ОАО «РСП» rsp-podolskrn.ru до 11 июня 2016 года
16	Размер обеспечения заявки	<p>обеспечение заявки на участие в запросе цен установлено в размере 15% от начальной (максимальной) цены договора и составляет 449 911,84 (Четыреста сорок девять тысяч девятьсот одиннадцать) рублей 84 коп.</p> <p>Порядок внесения денежных средств в качестве обеспечения заявки на участие в запросе цен:</p> <p>Документом, подтверждающим внесение денежных средств в качестве обеспечения заявки на участие в запросе цен, является платежное поручение, подтверждающее перечисление денежных средств в качестве обеспечения заявки на участие в запросе цен, или копия такого поручения.</p> <p>В поле «Назначение платежа» платежного поручения, указать назначения платежа (обеспечение заявки на участие в запросе цен), Реквизиты для перечисления на счет ИНН 5074114756 КПП 507401001 ПАО БАНК «ВОЗРОЖДЕНИЕ» г. Москва БИК 044525181 р/с 40702810204000141396</p>

		<p>к/с 30101810900000000181</p> <p>Все заявки на участие в запросе цен, в которых отсутствует документ (или копия такого документа), подтверждающий внесение денежные средства в качестве обеспечения заявки на участие в запросе цен, отклоняются как не соответствующие требованиям документации.</p> <p>Частичное внесение денежных средств в качестве обеспечения заявки на участие в запросе цен не допускается и приравнивается к его отсутствию.</p> <p>Перечисление (внесение) денежных средств в качестве обеспечения заявки на участие в запросе цен третьими лицами не допускается.</p> <p>Возврат обеспечения заявки участнику, подавшему заявку и не допущенному к участию в запросе цен, осуществляется в течение пяти рабочих дней со дня подписания протокола рассмотрения и оценки заявок.</p> <p>Возврат обеспечения заявки участнику, который участвовал в запросе цен, но не стал победителем, осуществляется в течение пяти рабочих дней со дня подписания протокола рассмотрения и оценки заявок.</p> <p>Возврат обеспечения заявки победителю запроса цен, осуществляется в течение пяти рабочих дней со дня заключения с ним договора.</p> <p>Обеспечения исполнения договора, а также обеспечения исполнения гарантийных обязательств по договору не установлено</p>
17	Сведения о валюте, используемой для формирования цены договора и расчетов с поставщиками	Рубли РФ
18	Размер обеспечения исполнения договора, срок и порядок его предоставления	Не предусмотрено
19	Сведения о праве заказчика изменить количество товара, объем выполняемых работ	В соответствии с проектом договора
20	Перечень документов, подтверждающих соответствие товара, требованиям, установленным в соответствии с законодательством РФ, в случае, если в соответствии с законодательством РФ установлены требования к таким товарам, работам, услугам.	<ul style="list-style-type: none"> - Свидетельство СРО о допуске к видам работ, оказывающих влияние на безопасность объектов капитального строительства (в соответствии с п. 12 настоящей информационной карты/ извещения); - Сертификаты соответствия на используемое оборудование и материалы; - Гарантийная документация.
21	Требования к сроку и (или) объему предоставления гарантий качества оказываемых услуг	В соответствии с проектом договора
22	Привлечение субподрядчиков (соисполнителей)	Не допускается
23	Срок подписания договора участником, обязанным заключить договор	Договор должен быть заключен Заказчиком не ранее десяти дней со дня размещения на Официальном сайте протокола рассмотрения и оценки заявок на участие в запросе цен и не позднее двадцати дней со дня подписания указанного

		протокола.
24	Сведения о возможности проведения переторжки и порядок её проведения	Не предусмотрено
25	Возможность отказа заказчика от проведения Запроса цен	Извещение об отказе от проведения запроса цен размещается не позднее, чем за три дня до даты окончания срока подачи заявок на участие в запросе цен в порядке, установленном для Официального размещения на Официальном сайте извещения о проведении запроса цен.
26	Формы, порядок, дата начала и дата окончания срока предоставления участникам закупки разъяснений положений документации о закупке	Разъяснение участникам закупки положений документации не предоставляется
27	Срок, место и порядок предоставления документации о закупке, размер, порядок и сроки внесения платы, взимаемой заказчиком за предоставление документации, если такая плата установлена заказчиком, за исключением случаев предоставления документации в форме электронного документа	Документация о закупке в виде электронного документа доступна для ознакомления на сайте http://zakupki.gov.ru с момента публикации настоящего извещения.

Приложение №1
к информационной карте запроса цен

ТЕХНИЧЕСКОЕ ЗАДАНИЕ

До начала работ победитель обязан составить проектно-сметную документацию и согласовать её со всеми заинтересованными организациями.

№ п/п	Наименование работ и затрат	Единица измерения	Количество	Примечание
1	2	3	4	5
Раздел: Строительные работы				
1	РАЗРАБОТКА ГРУНТА ВРУЧНУЮ В ТРАНШЕЯХ ГЛУБИНОЙ ДО 2 М БЕЗ КРЕПЛЕНИЙ С ОТКОСАМИ ГРУППА ГРУНТОВ 1-3 (1*0,8*100+0,8*0,8*272+0,6*0,8*110+0,4*0,8*140=351,6м3)	100 м3	3,516	
2	УСТРОЙСТВО ТРУБОПРОВОДОВ ИЗ АСБЕСТОЦЕМЕНТНЫХ ТРУБ С СОЕДИНЕНИЕМ МАНЖЕТАМИ ПОЛИЭТИЛЕНОВЫМИ ДО 2-Х ОТВЕРСТИЙ	км	0,105	
2,1	ТРУБЫ АСБЕСТОЦЕМЕНТНЫЕ БЕЗНАПОРНЫЕ, ДИАМЕТР УСЛОВНОГО ПРОХОДА, ММ, 100, ММ	м	-105	

2,2	ТРУБЫ АСБЕСТОЦЕМЕНТНЫЕ БЕЗНАПОРНЫЕ, ДИАМЕТР УСЛОВНОГО ПРОХОДА, ММ, 150, ММ	м	105	
3	ЗАСЫПКА ВРУЧНУЮ ТРАНШЕЙ, ПАЗУХ КОТЛОВАНОВ И ЯМ ГРУППА ГРУНТОВ 1-3	100 м3	0,063	
4	ПРОБИВКА ОТБОЙНЫМ МОЛОТКОМ СКВОЗНЫХ ОТВЕРСТИЙ В БЕТОННЫХ СТЕНАХ И ФУНДАМЕНТАХ ТОЛЩИНОЙ 0,4 М ДЛЯ ТРУБОПРОВОДОВ ДИАМЕТРОМ 200 ММ	100 шт.	0,07	
5	ЗАДЕЛКА ОТВЕРСТИЙ И ГНЕЗД В СТЕНАХ БЕТОННЫХ, ПЛОЩАДЬ ЗАДЕЛКИ 0,2 М2	м3	0,7	
5,1	СМЕСИ БЕТОННЫЕ, БСГ, ТЯЖЕЛОГО БЕТОНА НА ГРАНИТНОМ ЩЕБНЕ, КЛАСС ПРОЧНОСТИ: В7,5 (М100); ПЗ, ФРАКЦИЯ 5-20	м3	0,728	
6	РАЗБОРКА ПОКРЫТИЙ И ОСНОВАНИЙ АСФАЛЬТОБЕТОННЫХ	100 м3	0,0288	
7	РАЗБОРКА ПОКРЫТИЙ И ОСНОВАНИЙ ЩЕБЕНОЧНЫХ	100 м3	0,054	
8	УСТРОЙСТВО ПОДСТИЛАЮЩИХ И ВЫРАВНИВАЮЩИХ СЛОЕВ ОСНОВАНИЙ ИЗ ПЕСКА	100 м3	0,055	
8,1	ПЕСОК ДЛЯ ДОРОЖНЫХ РАБОТ, РЯДОВОЙ	м3	6,05	
9	УСТРОЙСТВО ОСНОВАНИЙ ИЗ ЩЕБНЯ ФРАКЦИИ 40-70 ММ ПРИ УКАТКЕ КАМЕННЫХ МАТЕРИАЛОВ С ПРЕДЕЛОМ ПРОЧНОСТИ НА СЖАТИЕ СВЫШЕ 98,1 МПА (1000 КГС/СМ2) ОДНОСЛОЙНЫХ ТОЛЩИНОЙ 15 СМ	1000 м2	0,036	
9,1	ЩЕБЕНЬ ИЗ ЕСТЕСТВЕННОГО КАМНЯ ДЛЯ СТРОИТЕЛЬНЫХ РАБОТ, МАРКА 1400, ФРАКЦИЯ 5-10 ММ	м3	6,804	
9,2	ЩЕБЕНЬ ИЗ ЕСТЕСТВЕННОГО КАМНЯ ДЛЯ СТРОИТЕЛЬНЫХ РАБОТ, МАРКА 1400, ФРАКЦИЯ 10-20 ММ	м3	0,54	
10	ПРИ ИСПОЛЬЗОВАНИИ ОДНОСЛОЙНЫХ И ВЕРХНЕГО СЛОЯ ДВУХСЛОЙНЫХ ОСНОВАНИЙ ПОД ДВИЖЕНИЕ ТРАНСПОРТА ДО ПОЛНОГО ОКОНЧАНИЯ РАБОТ ДОБАВЛЯЕТСЯ К ТАБЛ. 27-18, НА 1000 М2 ОСНОВАНИЯ ДО 35 СМ	1000 м2	0,036	
10,1	ЩЕБЕНЬ ИЗ ЕСТЕСТВЕННОГО КАМНЯ ДЛЯ СТРОИТЕЛЬНЫХ РАБОТ, МАРКА 1400, ФРАКЦИЯ 5-10 ММ	м3	7,2	
11	ЯМОЧНЫЙ РЕМОНТ ДВУХСЛОЙНЫХ АСФАЛЬТОВЫХ ПОКРЫТИЙ ДОРОГ ТОЛЩИНОЙ СЛОЯ 80 ММ ПРИ ПЛОЩАДИ РЕМОНТА ДО 5 М2	100 м2	0,36	
11,1	СМЕСИ АСФАЛЬТОБЕТОННЫЕ ДОРОЖНЫЕ ГОРЯЧИЕ КРУПНОЗЕРНИСТЫЕ, ТИП II	т	6,84	
12	ПОДГОТОВКА ПОЧВЫ ДЛЯ УСТРОЙСТВА ПАРТЕРНОГО И ОБЫКНОВЕННОГО ГАЗОНОВ БЕЗ ВНЕСЕНИЯ РАСТИТЕЛЬНОЙ ЗЕМЛИ ВРУЧНУЮ	100 м2	5,86	
13	ПОСЕВ ГАЗОНОВ ОБЫКНОВЕННЫХ ВРУЧНУЮ	100 м2	5,86	
13,1	СЕМЕНА ГАЗОННЫХ ТРАВ	кг	23,44	
Раздел: Монтажные работы				
1	УСТРОЙСТВО ПОСТЕЛИ: ПРИ ОДНОМ КАБЕЛЕ В ТРАНШЕЕ	100 м	6,22	

2	УСТРОЙСТВО ПОСТЕЛИ: НА КАЖДЫЙ ПОСЛЕДУЮЩИЙ КАБЕЛЬ ДОБАВЛЯТЬ К ПОЗ. 8-74-1	100 м	9,04	
3	КАБЕЛИ ДО 35 КВ В ГОТОВЫХ ТРАНШЕЯХ БЕЗ ПОКРЫТИЙ, КАБЕЛЬ МАССОЙ: ДО 3 КГ	100 м	6,15	
4	КАБЕЛИ ДО 35 КВ В ГОТОВЫХ ТРАНШЕЯХ БЕЗ ПОКРЫТИЙ, КАБЕЛЬ МАССОЙ: ДО 6 КГ	100 м	8,06	
5	КАБЕЛИ ДО 35 КВ В ПРОЛОЖЕННЫХ ТРУБАХ, КАБЕЛЬ, МАССА 1 М: ДО 3 КГ	100 м	0,3	
6	КАБЕЛИ ДО 35 КВ В ПРОЛОЖЕННЫХ ТРУБАХ, КАБЕЛЬ, МАССА 1 М: ДО 6 КГ	100 м	0,75	
7	КАБЕЛИ ДО 35 КВ, ПРОКЛАДЫВАЕМЫЕ ПО УСТАНОВЛЕННЫМ КОНСТРУКЦИЯМ И ЛОТКАМ, КАБЕЛЬ С КРЕПЛЕНИЕМ НА ПОВОРОТАХ И В КОНЦЕ ТРАССЫ, МАССА 1 М: ДО 3 КГ	100 м	0,06	
8	КАБЕЛИ ДО 35 КВ, ПРОКЛАДЫВАЕМЫЕ ПО УСТАНОВЛЕННЫМ КОНСТРУКЦИЯМ И ЛОТКАМ, КАБЕЛЬ С КРЕПЛЕНИЕМ НА ПОВОРОТАХ И В КОНЦЕ ТРАССЫ, МАССА 1 М: ДО 6 КГ	100 м	0,04	
9	ПОКРЫТИЕ КАБЕЛЕЙ, ПРОЛОЖЕННЫХ В ТРАНШЕЕ СИГНАЛЬНОЙ ЛЕНТОЙ	100 м	6,22	
10	ПОКРЫТИЕ КАБЕЛЕЙ, ПРОЛОЖЕННЫХ В ТРАНШЕЕ, СИГНАЛЬНОЙ ЛЕНТОЙ: КАЖДОГО ПОСЛЕДУЮЩЕГО ДОБАВЛЯТЬ К ПОЗ, 8-75-1	100 м	9,04	
11	МУФТЫ КОНЦЕВЫ ДЛЯ КАБЕЛЯ, НАПРЯЖЕНИЕ ДО 1 КВ, СЕЧЕНИЕ: ДО 185 ММ ²	шт.	10	
12	МУФТЫ КОНЦЕВЫЕ ДЛЯ КАБЕЛЯ, НАПРЯЖЕНИЕ ДО 1 КВ, СЕЧЕНИЕ: ДО 240 ММ ²	шт.	4	
13	МУФТЫ СОЕДИНИТЕЛЬНЫЕ ДЛЯ КАБЕЛЯ, НАПРЯЖЕНИЕ ДО 1 КВ, СЕЧЕНИЕ: ДО 120 ММ ²	шт.	1	
14	МУФТЫ СОЕДИНИТЕЛЬНЫЕ ДЛЯ КАБЕЛЯ, НАПРЯЖЕНИЕ ДО 1 КВ, СЕЧЕНИЕ: ДО 240 ММ ²	шт.	2	
15	УПЛОТНИТЕЛЬ КАБЕЛЬНОГО ПРОХОДА ТЕРМОУСАЖИВАЕМЫЙ	100 компл.	0,14	
16	УКАЗАТЕЛЬ МЕСТОРАСПОЛОЖЕНИЯ ТРАССЫ КАБЕЛЕЙ, ПРОЛОЖЕННЫХ В ЗЕМЛЕ	шт.	8	
17	ШКАФ УПРАВЛЕНИЯ НАВЕСНОЙ, ВЫСОТА, ШИРИНА, ГЛУБИНА ДО 900X600X500 ММ	шт.	7	
18	АВТОМАТ ТРЕХПОЛЮСНЫЙ, НА ТОК ДО 100 А	шт.	7	
19	ИЗОЛЯТОР ОПОРНЫЙ, НАПРЯЖЕНИЕ ДО 10 КВ	шт.	14	
20	ШИНЫ СБОРНЫЕ - ОДНА ПОЛОСА В ФАЗЕ, ШИНА, СЕЧЕНИЕ: ДО 250 ММ ²	100 м	0,07	
21	ПРОВОДА И КАБЕЛИ ПО СТАЛЬНЫМ КОНСТРУКЦИЯМ И ПАНЕЛЯМ, ПРОВОД, СЕЧЕНИЕ: ДО 16 ММ ²	100 м	0,07	
22	ПРИСОЕДИНЕНИЕ К ЗАЖИМАМ ЖИЛ ПРОВОДОВ ИЛИ КАБЕЛЕЙ, ПРОВОД ИЛИ КАБЕЛЬ, СЕЧЕНИЕ: ДО 16 ММ ²	100 шт.	0,14	
23	ЗАЗЕМЛИТЕЛИ ВЕРТИКАЛЬНЫЕ, ЗАЗЕМЛИТЕЛЬ ИЗ СТАЛИ УГЛОВОЙ, РАЗМЕР: 50X50X5 ММ	10 шт.	0,7	
Раздел: Материалы				

1	КАБЕЛИ СИЛОВЫЕ С ПОЛИВИНИЛХЛОРИДНОЙ ИЗОЛЯЦИЕЙ, БРОНИРОВАННЫЕ СТАЛЬНЫМИ ЛЕНТАМИ, В ШЛАНГЕ ИЗ ПОЛИВИНИЛХЛОРИДНОГО ПЛАСТИКАТА, МАРКА АВББШВ, НАПРЯЖЕНИЕ 1000 В, ЧИСЛО ЖИЛ И СЕЧЕНИЕ 4X120 ММ2	км	0,714	
2	КАБЕЛИ СИЛОВЫЕ С ПОЛИВИНИЛХЛОРИДНОЙ ИЗОЛЯЦИЕЙ, БРОНИРОВАННЫЕ СТАЛЬНЫМИ ЛЕНТАМИ, В ШЛАНГЕ ИЗ ПОЛИВИНИЛХЛОРИДНОГО ПЛАСТИКАТА, МАРКА АВББШВ, НАПРЯЖЕНИЕ 1000 В, ЧИСЛО ЖИЛ И СЕЧЕНИЕ 4X240	км	0,857	
3	МУФТЫ СОЕДИНИТЕЛЬНЫЕ ТЕРМОУСАЖИВАЕМЫЕ ДЛЯ СОЕДИНЕНИЯ СИЛОВЫХ КАБЕЛЕЙ НА НАПРЯЖЕНИЕ 1 КВ, БЕЗ СОЕДИНИТЕЛЕЙ, ТИП 4СТП 1-120, СЕЧЕНИЕ ЖИЛ 70-120 ММ2	КОМПЛ.	1	
4	МУФТЫ СОЕДИНИТЕЛЬНЫЕ ТЕРМОУСАЖИВАЕМЫЕ ДЛЯ СОЕДИНЕНИЯ СИЛОВЫХ КАБЕЛЕЙ НА НАПРЯЖЕНИЕ 1 КВ, БЕЗ СОЕДИНИТЕЛЕЙ, ТИП 4СТП 1-240, СЕЧЕНИЕ ЖИЛ 150-240 ММ2	КОМПЛ.	2	
5	МУФТЫ КОНЦЕВЫЕ ТЕРМОУСАЖИВАЕМЫЕ НАРУЖНОЙ УСТАНОВКИ ДЛЯ СИЛОВЫХ КАБЕЛЕЙ НА НАПРЯЖЕНИЕ 1 КВ, БЕЗ НАКОНЕЧНИКОВ, ТИП 4КНТП 1-120, СЕЧЕНИЕ ЖИЛ 70-120 ММ2	шт.	10	
6	МУФТЫ КОНЦЕВЫЕ ТЕРМОУСАЖИВАЕМЫЕ НАРУЖНОЙ УСТАНОВКИ ДЛЯ СИЛОВЫХ КАБЕЛЕЙ НА НАПРЯЖЕНИЕ 1 КВ, БЕЗ НАКОНЕЧНИКОВ, ТИП 4КНТП 1-240, СЕЧЕНИЕ ЖИЛ 150-240 ММ2	шт.	4	
7	ПЕСОК ДЛЯ СТРОИТЕЛЬНЫХ РАБОТ	м3	87,9	
8	ЛЕНТА СИГНАЛЬНАЯ	м	1526	
9	УПЛОТНИТЕЛИ КАБЕЛЬНЫХ ПРОХОДОВ	КОМПЛ.	17	
10	РЕПЕРЫ	шт.	8	
11	ЩИТЫ РАСПРЕДЕЛИТЕЛЬНЫЕ НАВЕСНЫЕ МЕТАЛЛИЧЕСКИЕ С ШИНАМИ, DIN-РЕЙКАМИ, ЗАЩИТНЫМИ ПАНЕЛЯМИ И ЗАМКОВ, СТЕПЕНЬ ЗАЩИТЫ IP31, ТИП ЩРН-48, РАЗМЕРЫ 310X645X130 ММ	шт.	7	
12	ПРОВОДА СИЛОВЫЕ С МЕДНЫМИ ЖИЛАМИ В ПОЛИВИНИЛХЛОРИДНОЙ ИЗОЛЯЦИИ, МАРКА ПВЗ, НОМИНАЛЬНОЕ НАПРЯЖЕНИЕ ДО 450 В, ЧИСЛО ЖИЛ И СЕЧЕНИЕ 1X16 ММ2	км	0,007	
13	ВЫКЛЮЧАТЕЛИ АВТОМАТИЧЕСКИЕ ТРЕХПОЛЮСНЫЕ, ТИП ВА 57-35, НА ТОК ДО 100 А	шт.	7	
14	ШИНЫ АЛЮМИНИЕВЫЕ ПРЯМОУГОЛЬНОГО СЕЧЕНИЯ	т	0,007	
15	НАКОНЕЧНИКИ КАБЕЛЬНЫЕ 16	шт.	14	
16	ИЗОЛЯТОРЫ SM-51	шт.	7	
17	СТАЛЬ УГЛОВАЯ РАВНОПОЛОЧНАЯ ОБЩЕГО НАЗНАЧЕНИЯ, МАРКА СТО, ШИРИНА ПОЛКИ 35-70 ММ	т	0,079	

Раздел: Пусконаладочные работы				
1	ФАЗИРОВКА ЭЛЕКТРИЧЕСКОЙ ЛИНИИ ИЛИ ТРАНСФОРМАТОРА С СЕТЬЮ НАПРЯЖЕНИЕМ ДО 1 КВ	фазировка	7	
2	ИЗМЕРЕНИЕ СОПРОТИВЛЕНИЯ ИЗОЛЯЦИИ МЕГАОММЕТРОМ КАБЕЛЬНЫХ И ДРУГИХ ЛИНИЙ НАПРЯЖЕНИЕМ ДО 1 КВ, ПРЕДНАЗНАЧЕННЫХ ДЛЯ ПЕРЕДАЧИ ЭЛЕКТРОЭНЕРГИИ К РАСПРЕДЕЛИТЕЛЬНЫМ УСТРОЙСТВАМ, ЩИТАМ, ШКАФАМ И КОММУТАЦИОННЫМ АППАРАТАМ	измерение	7	
3	ЗАМЕР ПОЛНОГО СОПРОТИВЛЕНИЯ ЦЕПИ "ФАЗА-НУЛЬ"	токоприемник	7	
4	ИЗМЕРЕНИЕ СОПРОТИВЛЕНИЯ РАСТЕКАНИЮ ТОКА ЗАЗЕМЛИТЕЛЯ	измерение	7	
5	ИЗМЕРЕНИЕ СОПРОТИВЛЕНИЯ РАСТЕКАНИЮ ТОКА КОНТУРА С ДИАГОНАЛЬЮ ДО 20 М	измерение	7	
6	ОПРЕДЕЛЕНИЕ УДЕЛЬНОГО СОПРОТИВЛЕНИЯ ГРУНТА	измерение	7	
7	ПРОВЕРКА НАЛИЧИЯ ЦЕПИ МЕЖДУ ЗАЗЕМЛИТЕЛЯМИ И ЗАЗЕМЛЕННЫМИ ЭЛЕМЕНТАМИ	точка	7	

По завершении работ и сдаче объекта заказчику должны быть представлены следующие документы:

- Акт о выполнении технических условий;
- Акт разграничения балансовой принадлежности и эксплуатационной ответственности;
- Акт о технологическом присоединении;
- Акт осмотра электроустановки;
- Разрешение на допуск в эксплуатацию электроустановки;
- Записка о подаче напряжения энергосбытовой организацией;
- Записка о включении от вышестоящей сетевой организации;
- Акты скрытых работ;
- Исполнительный чертёж;
- Сертификаты на материалы и оборудование;
- Паспорта на оборудование.

Требуемые характеристики материалов к техническому заданию

№	Наименование материала	Требуемые характеристики
1	Песок	Песок природный для строительных работ повышенной крупности или крупный
2	Кабели силовые	Кабели силовые с числом жил - 4 и сечением 120 мм ² с алюминиевой жилой, бумажной пропитанной изоляцией, в алюминиевой оболочке с защитным покровом на номинальное напряжение 1 кВ переменного тока. Броня из стальных лент. Наружный покров из стеклянной или кабельной пряжи и покрытие предохраняющее кабель от слипания.
3	Кабели силовые	Кабели силовые с числом жил - 4 и сечением 240 мм ² с алюминиевой жилой, бумажной пропитанной изоляцией, в алюминиевой оболочке с защитным покровом на номинальное напряжение 1 кВ переменного тока. Броня из стальных лент. Наружный покров из стеклянной или кабельной пряжи и покрытие предохраняющее кабель от

		слипания.
4	Муфта кабельная соединительная	Муфта кабельная предназначена для обеспечения соединения трех- и четырехжильных кабелей с маслопропитанной бумажной изоляцией, с общей алюминиевой либо свинцовой оболочкой на напряжение до 1000В. Надежная изоляция мест соединения кабеля обеспечивается с помощью изолирующих соединительных манжет. На внутреннюю поверхность манжет, кожуха и перчаток нанесен термоплавкий клей, который и обеспечивает герметичность муфты после установки. Номинальное напряжение — 1кВ; диапазон сечений жил кабеля — 70-120 мм. Кв.
5	Муфта кабельная соединительная	Муфта кабельная предназначена для обеспечения соединения трех- и четырехжильных кабелей с маслопропитанной бумажной изоляцией, с общей алюминиевой либо свинцовой оболочкой на напряжение до 1000В. Надежная изоляция мест соединения кабеля обеспечивается с помощью изолирующих соединительных манжет. На внутреннюю поверхность манжет, кожуха и перчаток нанесен термоплавкий клей, который и обеспечивает герметичность муфты после установки. Номинальное напряжение — 1кВ; диапазон сечений жил кабеля — 150-240 мм. Кв.
6	Муфта кабельная концевая	Муфты концевые для 3-х или 4-х жильных кабелей с наконечником со срывными болтами, паянным узлом заземления, с бумажной пропитанной изоляцией на напряжение до 1 кВ. Устанавливаются в помещениях всех категорий влажности и на открытом воздухе. Сечение до 150 мм
7	Муфта кабельная концевая	Муфты концевые для 3-х или 4-х жильных кабелей с наконечником со срывными болтами, паянным узлом заземления, с бумажной пропитанной изоляцией на напряжение до 1 кВ. Устанавливаются в помещениях всех категорий влажности и на открытом воздухе. Сечение до 240 мм
8	Лента сигнальная	Лента сигнальная ЛСЭ 150 Лента сигнальная красного цвета с логотипом "Осторожно кабель" шириной 150мм Длина рулона-100м
9	Уплотнители кабельных проходов термоусаживаемые (УКПТ)	УКПТ предназначен для герметизации асбоцементных, пластиковых и стальных труб, используемых в качестве кабельных проходов для заведения кабелей через элементы конструкций зданий и сооружений. • Расширенный коэффициент усадки: от 3.5:1 до 4:1. Комплекты уплотнителей включают в себя термоусаживаемые трубки с клеевым подслоем и мастичные герметики. Устойчивы к ультрафиолетовому излучению и погодным условиям. При усадке клеевой подслоя расплавляется, заполняет все неровности микрорельефа и обеспечивает полную герметичность соединений.
10	Указатели	Столбик сигнальный используется для точной идентификации

	месторасположения трассы кабелей	КЛ, проходящих в грунте. Представляет собой трубу с плоской верхней частью. Изготавливается из полиэтилена белого цвета. Контрастная черная разметка делает изделие более заметным. Высота составляет 1600мм. Информационная табличка прикреплена сверху с надписью «Осторожно кабель». Табличка из желтого полиэтилена, защищенного от выгорания на солнце.
11	Сталь угловая	Сталь угловая равнополочная общего назначения. Ширина полки 35-70мм
12	Провода марки ПВЗ, сечением 16 мм²	Провода силовые для электрических установок на напряжение до 450 В с медной жилой марки ПВЗ, сечением 16 мм ² . Провод повышенной гибкости, со скрученной медной многопроволочной жилой и изоляцией из ПВХ пластика различных цветов, ГОСТ 6223-79.
13	Выключатели автоматические	Выключатель автоматический трехполюсный, с тепловым расцепителем токов перегрузки и электромагнитным расцепителем токов короткого замыкания, стационарный с ручным приводом; применяется для отключения тока при аварийных ситуациях, а также для нечастых (до 30 раз в сутки) включений и отключений электроцепей. Номинальный ток -100А. Номинальное переменное напряжение - до ~ 690 В. Частота: 50...60 Гц. Износостойкость выключателя -10000 циклов (включение/отключение). Степень защиты - IP20.
14	Шины алюминиевые	Шина алюминиевая - металлическая пластина прямоугольного сечения 250мм. Толщина пластины 4мм. Применяется при изготовлении шинных сборок, токопроводов, распределительных устройств. стойчивость к коррозионному разрушению и долгий срок службы
15	Смеси бетонные	Смеси бетонные БГС на обогащенном песке. Класс прочности М100.
16	Щебень	Щебень из натурального камня для строительных работ, рядовой.
17	Асбестоцементная безнапорная труба	Асбестоцементная безнапорная труба состоит из асбеста, портландцемента и воды. Внутренний диаметр – 110мм, внешний диаметр – 118 мм, толщина стенки – 9 мм.
18	Асфальтобетонные смеси	Горячие асфальтобетонные смеси плотные, мелкозернистые типа АБВ, плотность каменных материалов 2,5-2,9 т/м ³
19	Щит распределительный навесной	Способ установки – навесные, кол-во устанавливаемых модулей - от 9 до 48, степень защиты - IP54, с окошком для просмотра показаний счетчика. Номинальное напряжение до 380В. Номинальный ток 100А
20	Наконечник	Наконечник алюминиевый. Предназначен для оконцевания однопроволочных и многопроволочных жил силовых кабелей и проводов. Материал - коррозионноустойчивый алюминиевый сплав. Сечение до 16 мм

Раздел: ОБРАЗЦЫ ФОРМ ОСНОВНЫХ ДОКУМЕНТОВ, ВКЛЮЧАЕМЫХ В ЗАЯВКУ НА УЧАСТИЕ В ЗАПРОСЕ ЦЕН

Форма 1.

Фирменный бланк участника (по возможности)

« ___ » _____ 20___ года № _____

ЗАЯВКА НА УЧАСТИЕ В ЗАПРОСЕ ЦЕН

Изучив извещение о проведении запроса цен на выполнение работ по строительству объектов электросетевого хозяйства на Официальном сайте Единой информационной системы в сфере закупок <http://zakupki.gov.ru> документацию по проведению запроса цен, и принимая установленные в них требования и условия запроса

цен, _____,
(наименование участника в запросе цен)

зарегистрированное по адресу _____,
(юридический адрес участника в запросе цен)

согласны исполнить условия договора на выполнение работ по **строительству 7КЛ-0,4кВ от КТП-747 до ПК "Сенькино-2" п.Сенькино-Секерино поселения Михайлово-Ярцевское в г.Москве** указанные в извещении о проведении запроса цен, на общую сумму _____ (_____) руб. ___ коп., в том числе НДС _____ (_____) руб. ___ коп.

Цена товара, работы, услуги с указанием сведений о включенных или не включенных в нее расходах (В цену договора включены: стоимость работ, материалов, налогов, включая НДС, сборов и другие обязательные платежи, а также расходы на проектные работы, согласования, коэффициенты дефляции и зимнего удорожания, расходы, связанные со сдачей и вводом объекта в эксплуатацию. Подрядчик не вправе требовать от Заказчика возмещения каких-либо дополнительных затрат).

Срок выполнения работ (оказании услуг): _____.

Настоящим подтверждаем, что _____ (наименование участника) **соответствует требованиям предъявляемым к участникам закупки, в том числе:**

- отсутствие в реестрах недобросовестных поставщиков согласно федеральным законам № 44-ФЗ от 05.04.2013 и № 223-ФЗ от 18.07.2011г.;
- соответствие участников закупки требованиям, устанавливаемым в соответствии с законодательством РФ к лицам, осуществляющим поставки товаров, выполнение работ, оказание услуг, являющихся предметом закупки: Приказ Минрегиона РФ от 30.12.2009 N 624
- наличие свидетельства СРО на выполнение следующих видов работ: II. Виды работ по подготовке проектной документации: 5.3. Работы по подготовке проектов наружных сетей электроснабжения до 35 кВ включительно и их сооружений
III. Виды работ по строительству, реконструкции и капитальному ремонту: 20.2. Устройство сетей электроснабжения напряжением до 35 кВ включительно, 24.4. Пусконаладочные работы силовых и измерительных трансформаторов
- не проведение ликвидации участника закупки – юридического лица и отсутствие решения арбитражного суда о признании участника закупки – юридического лица, индивидуального предпринимателя банкротом и об открытии конкурсного производства;
- не приостановление деятельности участника закупки в порядке, предусмотренном КоАП РФ, на день подачи заявки на участие в закупке;
- Отсутствие у _____ (наименование участника) недоимки по налогам, сборам, задолженности по иным обязательным платежам в бюджеты бюджетной системы Российской Федерации (за исключением сумм, на которые предоставлены отсрочка, рассрочка, инвестиционный налоговый кредит в соответствии с законодательством Российской Федерации о налогах и сборах, которые реструктурированы в соответствии с

законодательством Российской Федерации, по которым имеется вступившее в законную силу решение суда о признании обязанности заявителя по уплате этих сумм исполненной или которые признаны безнадежными к взысканию в соответствии с законодательством Российской Федерации о налогах и сборах) за прошедший календарный год, размер которых превышает двадцать пять процентов балансовой стоимости активов участника закупки по данным бухгалтерской отчетности за последний отчетный период.

- наличие в штате (или на основе договоров гражданско-правового характера) не менее 3-х специалистов по работе с высоковольтным оборудованием (до и свыше 1000 В) в соответствии с Межотраслевыми правилами по охране труда (правилами безопасности) при эксплуатации электроустановок, утвержденным Приказом Минэнерго России от 27 декабря 2001 г. № 163 с опытом работы данных специалистов в указанной области не менее 2-х лет. (копии трудовых договоров, копии удостоверений о допуске к работе в электроустановках, копии трудовых книжек прилагаются)

В соответствии с инструкциями, полученными от Вас в документации Запроса цен, информация по сути нашей заявки представлена в следующих документах, которые являются неотъемлемой частью нашей заявки:

№ п/п	Наименование документа <i>[указываются документы, перечисленные в пункте 5 и 12 раздела «Информационная карта»]</i>	№ страницы	Число страниц
1.			
2.			
3.			
4.			
5.			
6.			
7.			

(Подпись уполномоченного представителя)

М.П.

(ФИО и должность подписавшего)

ИНСТРУКЦИИ ПО ЗАПОЛНЕНИЮ

1. Данные инструкции не следует воспроизводить в документах, подготовленных участником на участие в Запросе цен.

2. Заявку на участие в Запросе цен следует оформить на официальном бланке участника. Участник присваивает заявке дату и номер в соответствии с принятыми у него правилами документооборота.

3. Участник должен указать свое полное наименование (с указанием организационно-правовой формы) и юридический адрес.

Участник должен перечислить и указать объем каждого из прилагаемых к заявке документов, определяющих суть технико-коммерческого предложения участника Запроса цен.

Запрос цен на право заключения договора на _____

АНКЕТА УЧАСТНИКА ЗАПРОСА ЦЕН (Форма 2)

Участник Запроса цен: _____

№	Наименование	Сведения об участнике запроса цен
1.	Фирменное наименование (полное и сокращенное наименования организации либо Фамилия, имя, отчество (при наличии) участника – физического лица, в том числе зарегистрированного в качестве индивидуального предпринимателя)	
2.	Организационно - правовая форма	
3.	Свидетельство о внесении в Единый государственный реестр юридических лиц/индивидуальных предпринимателей (дата и номер, кем выдано) (по желанию участника) либо паспортные данные для участника, сведения о месте жительства – для физического лица	
4.	ИНН	
5.	Юридический адрес (страна, адрес)	
6.	Почтовый адрес (страна, адрес)	
7.	Фактическое местоположение (место нахождения)	
8.	Телефоны (с указанием кода города) (при наличии)	
9.	Факс (с указанием кода города) (при наличии)	
10.	Адрес электронной почты (при наличии)	

(Подпись уполномоченного представителя)

М.П.

(ФИО и должность подписавшего)

ИНСТРУКЦИИ ПО ЗАПОЛНЕНИЮ

1. Данные инструкции не следует воспроизводить в документах, подготовленных участником на участие в запросе цен.
2. Участник приводит номер и дату заявки, приложением к которой является данная анкета участника запроса цен.
3. Участник указывает свое фирменное наименование (в т.ч. организационно-правовую форму).
4. Заполненная участником анкета должна содержать все сведения, указанные в таблице. В случае отсутствия каких-либо данных указать слово «нет».

Открытое Акционерное Общество «Ремонтно-строительное предприятие», именуемое в дальнейшем **Заказчик**, в лице генерального директора Белевцева Александра Рудольфовича, действующего на основании Устава, с одной стороны, и _____ именуемое в дальнейшем **Подрядчик**, в лице _____, действующего на основании _____, с другой стороны, совместно именуемые в дальнейшем стороны, с соблюдением требований Федерального закона от 18.07.2011г. № 223-ФЗ «О закупках товаров, работ, услуг отдельными видами юридических лиц», на основании результатов размещения заказа путем проведения запроса цен (протокол № ____ от ____ 2016 г.), заключили настоящий договор на выполнение работ по **строительству объектов электросетевого хозяйства** о нижеследующем

1. ПРЕДМЕТ ДОГОВОРА

1.1. По настоящему договору Заказчик поручает, а Подрядчик принимает на себя обязательство выполнить, согласно сметы, строительно-монтажные работы на объектах Заказчика, а также провести все проектные работы и мероприятия по сдаче и подключению объектов электросетевого хозяйства.

1.2. Заказчик обязуется принять и оплатить следующую работу: **Строительство 7КЛ-0,4кВ от КТП-747 до ПК "Сенькино-2" п.Сенькино-Секерино поселения Михайлово-Ярцевское в г.Москве**

Объём и стоимость работ перечисляются в сметах и являются неотъемлемой частью настоящего договора (Приложение №1).

2. ЦЕНА ДОГОВОРА И ПОРЯДОК РАСЧЕТОВ

2.1. Цена договора составляет _____ (_____) руб., в том числе НДС (18 %) _____ руб.

В цену договора включены: стоимость работ, материалов, налогов, включая НДС, сборов и другие обязательные платежи, а также расходы на проектные работы, согласования, коэффициенты дефляции и зимнего удорожания, расходы, связанные со сдачей и вводом объекта в эксплуатацию.

Подрядчик не вправе требовать от Заказчика возмещения каких-либо дополнительных затрат.

2.2. Окончательная оплата выполненных работ осуществляется Заказчиком после полного восстановления нарушенного благоустройства на месте проведения работ Подрядчиком.

2.3. Авансирование не предусмотрено

2.4. Оплата (100%) за фактически выполненную Работу по строительству объекта производится на основании подписанного Сторонами Акта сдачи-приемки выполненной работы, в срок не позднее 90 календарных дней с момента ввода объекта в эксплуатацию. Форма оплаты – безналичный расчет. Оплата по договору осуществляется в рублях Российской Федерации

3. СРОКИ ИСПОЛНЕНИЯ ДОГОВОРА

3.1. Начало работ с момента заключения настоящего договора.

3.2. Окончание работ – до 15 июля 2016 года.

3.3. Необходимость выполнения дополнительных работ, виды дополнительных работ, сроки их исполнения определяются Сторонами в дополнительном соглашении.

Началом выполнения дополнительных работ является дата подписания Сторонами дополнительного соглашения.

3.4. Подрядчик несет ответственность за нарушение как начального, конечного, так и промежуточных сроков выполнения работы.

4. ОБЯЗАТЕЛЬСТВА СТОРОН.

4.1. Обязанности Подрядчика.

4.1.1. Выполнить работы предусмотренные Договором, передать исполнительную документацию Заказчику согласно требуемых норм и сдать результат выполненных работ Заказчику в сроки, установленные в разделе 3 настоящего Договора.

4.1.2. Гарантировать качество выполненных работ и их соответствие требованиям действующих ГОСТов

4.1.3. Перед началом, при производстве работ, а также по их окончании подрядчик обязан выполнить следующие условия договора:

- 1) До начала работ:
 - разработать проектно-сметную документацию и согласовать её со всеми заинтересованными организациями, юридическими и физическими лицами;
 - оформить акт допуска на включение электроустановки;
 - оформить ордер на производство земляных работ.
- 2) Во время строительства
 - Производить работы в полном соответствии с проектно-сметной документацией и действующими Строительными нормами и правилами.
 - Обеспечить выполнение необходимых мероприятий по технике безопасности, охране окружающей среды и соблюдение правил санитарии во время проведения работ.
 - Не передавать третьим лицам ни полностью, ни частично свои обязательства по настоящему Договору.
 - Не использовать какие-либо вышеперечисленные документы или иную поступившую от Заказчика информацию, кроме как в целях реализации настоящего Договора, без предварительного письменного согласия Заказчика.
 - Предоставлять копии ордеров на открытие и закрытие производства земляных работ из органов Технадзора.
- 3) По завершении работ и сдаче объекта заказчику должны быть представлены следующие документы:
 - Акт о выполнении технических условий;
 - Акт разграничения балансовой принадлежности и эксплуатационной ответственности;
 - Акт о технологическом присоединении;
 - Акт осмотра электроустановки;
 - Разрешение на допуск в эксплуатацию электроустановки;
 - Записка о подаче напряжения энергосбытовой организацией;
 - Записка о включении от вышестоящей сетевой организации;
 - Акты скрытых работ;
 - Исполнительный чертёж;
 - Сертификаты на материалы и оборудование;
 - Паспорта на оборудование;

4.1.11. После окончания проведения земляных работ восстановить нарушенное благоустройство в полном объеме.

4.1.12. Выполнять в полном объеме все свои обязанности, предусмотренные в других разделах Договора.

4.2 Обязанности Заказчика.

4.2.1. Производить приемку выполненных работ в порядке, предусмотренном настоящим Договором.

4.2.2. Оплатить выполненные работы в размере, сроки и порядке, предусмотренным настоящим Договором.

4.2.3. Допускать в надлежащем порядке персонал Подрядчика к месту производства работ, создав все необходимые условия для выполнения данных работ.

4.2.4. Оказывать Подрядчику необходимое содействие в реализации Договора по вопросам, входящим в его компетенцию.

4.2.5. Выполнять в полном объеме все свои обязательства, предусмотренные в других разделах Договора.

4.3. Иные права и обязанности Сторон.

4.3.1. Иные права и обязанности Сторон вытекают из условий Договора и действующего законодательства Российской Федерации.

5. ПОРЯДОК И СРОКИ СДАЧИ-ПРИЕМКИ РАБОТ.

5.1. Стороны перед началом работ назначают своих представителей, ответственных за обеспечение проведения работ.

5.2. Представитель Заказчика производит технический надзор и контроль за качеством выполняемых работ.

5.3. Применяемые материалы, изделия и оборудование должны соответствовать соответствующим ГОСТам, СНИПам и прочим применимым стандартам.

5.4. Подрядчик обязан заблаговременно представлять представителю Заказчика данные о выбранных им материалах и оборудовании (включая соответствующие паспорта, сертификаты соответствия нормам РФ, сертификаты соответствия экологическим нормам), получать его одобрение на их применение и использование. В случае, если представитель Заказчика отклонил использование материалов или оборудования из-за их несоответствия стандартам качества или ранее одобренным образцам, Подрядчик обязан за свой счет и своими силами произвести их замену.

5.5. Подрядчик письменно за 3 (три) дня до начала приемки извещает представителя Заказчика о готовности отдельных этапов работ. Их готовность подтверждается двухсторонними актами промежуточной приемки работ.

5.6. Сдаче-приемке по Договору подлежат результаты всех работ, в том числе скрытых. Подрядчик вправе приступать к выполнению последующих работ только после приемки Заказчиком скрытых работ по акту освидетельствования.

5.7. Заказчик обязан в сроки, установленные п. 5.15 настоящего Договора с участием Подрядчика осмотреть и принять выполненную работу (ее результат), а при обнаружении отступлений от Договора, ухудшающих результат работы, или иных недостатков в работе немедленно заявить об этом Подрядчику.

5.8. Подрядчик, обнаруживший в ходе выполнения работ не учтенные в технической документации работы и в связи с этим необходимость проведения дополнительных работ и увеличения сметной стоимости работ, обязан сообщить об этом Заказчику.

5.9. При неполучении от Заказчика ответа на свое сообщение в течение 5(пяти) рабочих дней, Подрядчик обязан приостановить соответствующие работы.

5.10. В случае, если на любых стадиях выполнения работ будут обнаружены некачественно выполненные работы, представитель Заказчика составляет акт, а Подрядчик обязан своими силами и без увеличения цены Договора в кратчайший срок переделать эти работы для обеспечения их надлежащего качества и сдачи Заказчику.

5.11. Подрядчик должен представлять представителю Заказчика отчет о выполнении работ по каждому этапу.

5.12. Если при выполнении работ обнаруживаются препятствия к надлежащему исполнению Договора, каждая из сторон обязана принять все зависящие от нее разумные меры по устранению таких препятствий. Сторона, не исполнившая этой обязанности, утрачивает право на возмещение убытков, причиненных тем, что соответствующие препятствия не были устранены.

5.13. Сдача результата работ Подрядчиком и приемка его Заказчиком оформляются Актом сдачи-приемки выполненных работ (ф. КС-2), подписанным обеими сторонами. При отказе одной из сторон от подписания Акта в нем делается отметка об этом и акт подписывается другой стороной.

5.14. Подрядчик предоставляет Заказчику по факту выполненных работ справку о стоимости выполненных работ (ф. КС-3).

5.15. Заказчик обязуется принять выполненные и предъявленные Подрядчиком к сдаче работы и подписать Акт сдачи-приемки выполненных работ в течении 3-х(трех) календарных дней с момента его составления, либо направить Подрядчику мотивированный отказ с указанием причин, препятствующих подписанию Акта.

5.16. Заказчик обязан с участием Подрядчика проверить и принять проектно-сметную документацию, а при обнаружении отступлений от Договора, ухудшающих результат работы, или иных недостатков в работе немедленно заявить об этом Подрядчику.

5.17. Подрядчик обязуется также передать Заказчику вместе с результатом работы информацию, касающуюся эксплуатации или иного использования Заказчиком результата работ.

6. ОТВЕТСТВЕННОСТЬ СТОРОН

6.1. Сторона, не исполнившая или ненадлежащим образом исполнившая обязательства по настоящему договору, обязана возместить другой стороне причиненные таким неисполнением убытки.

6.2. В случае просрочки Подрядчиком обязательств, предусмотренных пунктом 3.2 настоящего договора, Подрядчик уплачивает Заказчику пеню в размере 0,1 % от стоимости не выполненных обязательств за каждый день просрочки.

6.3. Уплата неустойки не освобождает Подрядчика от обязанности устранения допущенных им нарушений.

6.4. За нарушение Заказчиком обязательств, предусмотренных настоящим договором Подрядчик вправе потребовать с Заказчика уплаты неустойки за несвоевременную оплату по вине Заказчика принятых работ в размере 1/300 (одной трехсотой) действующей на день уплаты пени ставки рефинансирования Центрального банка РФ от суммы просроченной оплаты за каждый день просрочки.

6.5. Во всем остальном, что не предусмотрено договором стороны несут ответственность в соответствии с действующим законодательством РФ.

7. ОБСТОЯТЕЛЬСТВА НЕПРЕОДОЛИМОЙ СИЛЫ

7.1. Стороны освобождаются от ответственности за частичное или полное неисполнение своих обязательств по настоящему договору, если их исполнению препятствует чрезвычайное и непредотвратимое при данных условиях обстоятельство (непреодолимая сила).

7.2. При возникновении обстоятельств непреодолимой силы, препятствующих исполнению обязательств по настоящему договору одной из сторон, она обязана оповестить другую сторону не позднее 10 дней с момента возникновения таких обстоятельств, при этом срок выполнения обязательств по настоящему договору переносится соразмерно времени, в течение которого действовали такие обстоятельства.

8. СРОК ДЕЙСТВИЯ, ПОРЯДОК ИЗМЕНЕНИЯ И РАСТОРЖЕНИЯ ДОГОВОРА

8.1. Настоящий договор считается заключенным после подписания его Сторонами.

8.2. Договор действует до полного исполнения сторонами своих обязательств по настоящему договору или до расторжения настоящего договора.

8.3. Настоящий договор с учетом требований Федерального закона №223-ФЗ, может быть изменен:

- по соглашению сторон, совершенному в письменной форме, за подписью уполномоченных лиц сторон;

При заключении дополнительного соглашения Заказчик должен соблюдать следующие принципы:

изменение предмета договора не допускается;

изменения ведут к обоснованному улучшению условий договора для Заказчика по сравнению с условиями текущей редакции договора и не ухудшают экономическую эффективность закупки;

изменяемые условия не были указаны в заявке, поданной для участия в закупке, или в документации о закупке и не ведут к ухудшению условий договора для заказчика по сравнению с условиями текущей редакции договора и не ухудшают экономическую эффективность закупки.

8.4 В случае, если у Заказчика, заключившего договор на оказание услуг технического заказчика, по выполнению проектно-изыскательских работ, строительно-монтажных работ, в процессе исполнения договора возникла потребность в увеличении объема работ, неразрывно связанных с тем же объектом, Заказчик вправе увеличить объем работ и стоимость договора в размере не более 30 (тридцати) процентов от цены договора с соблюдением при заключении дополнительного соглашения принципов, указанных в п. 8.3 Договора.

8.5. Договор может быть расторгнут Заказчиком в одностороннем порядке.

8.6. При расторжении договора в одностороннем порядке по вине подрядчика Заказчик вправе потребовать от подрядчика возмещения причиненных убытков.

8.7. Договор считается измененным или расторгнутым с момента получения одной стороной уведомления другой стороны об одностороннем отказе от исполнения договора полностью или частично.

9. РАЗРЕШЕНИЕ СПОРОВ

9.1. Все споры и разногласия, которые могут возникнуть между сторонами по вопросам, не нашедшим своего разрешения в тексте данного договора, будут разрешаться путем переговоров на основе действующего законодательства.

9.2. При неурегулировании в процессе переговоров спорных вопросов, споры разрешаются в Арбитражном суде в порядке, установленном действующим законодательством.

Приложения к договору:

Приложение № 1 Смета.

10. АДРЕСА И БАНКОВСКИЕ РЕКВИЗИТЫ СТОРОН

ЗАКАЗЧИК:

ОАО «РСП»

142132, Московская область, г/о Подольск, мкрн.

Дубровицкий, п. Кузнечики, Октябрьский мост, 8а

ИНН 5074114756 КПП 507401001

ПАО БАНК «ВОЗРОЖДЕНИЕ» г. Москва

р/с 40702810204000141396

к/с 30101810900000000181

БИК 044525181

ПОДРЯДЧИК:

ЗАКАЗЧИК:

Генеральный директор ОАО «РСП»

_____ **А.Р.Белевцев**

ПОДРЯДЧИК:

Смета

№ п/п	Наименование работ и затрат	Единица измерения	Количество	Сумма
1	2	3	4	5
Раздел: Строительные работы				
1	РАЗРАБОТКА ГРУНТА ВРУЧНУЮ В ТРАНШЕЯХ ГЛУБИНОЙ ДО 2 М БЕЗ КРЕПЛЕНИЙ С ОТКОСАМИ ГРУППА ГРУНТОВ 1-3 (1*0,8*100+0,8*0,8*272+0,6*0,8*110+0,4*0,8*140=351,6м3)	100 м3	3,516	
2	УСТРОЙСТВО ТРУБОПРОВОДОВ ИЗ АСБЕСТОЦЕМЕНТНЫХ ТРУБ С СОЕДИНЕНИЕМ МАНЖЕТАМИ ПОЛИЭТИЛЕНОВЫМИ ДО 2-Х ОТВЕРСТИЙ	км	0,105	
2,1	ТРУБЫ АСБЕСТОЦЕМЕНТНЫЕ БЕЗНАПОРНЫЕ, ДИАМЕТР УСЛОВНОГО ПРОХОДА, ММ, 100, ММ	м	-105	
2,2	ТРУБЫ АСБЕСТОЦЕМЕНТНЫЕ БЕЗНАПОРНЫЕ, ДИАМЕТР УСЛОВНОГО ПРОХОДА, ММ, 150, ММ	м	105	
3	ЗАСЫПКА ВРУЧНУЮ ТРАНШЕЙ, ПАЗУХ КОТЛОВАНОВ И ЯМ ГРУППА ГРУНТОВ 1-3	100 м3	0,063	
4	ПРОБИВКА ОТБОЙНЫМ МОЛОТКОМ СКВОЗНЫХ ОТВЕРСТИЙ В БЕТОННЫХ СТЕНАХ И ФУНДАМЕНТАХ ТОЛЩИНОЙ 0,4 М ДЛЯ ТРУБОПРОВОДОВ ДИАМЕТРОМ 200 ММ	100 шт.	0,07	
5	ЗАДЕЛКА ОТВЕРСТИЙ И ГНЕЗД В СТЕНАХ БЕТОННЫХ, ПЛОЩАДЬ ЗАДЕЛКИ 0,2 М2	м3	0,7	
5,1	СМЕСИ БЕТОННЫЕ, БСГ, ТЯЖЕЛОГО БЕТОНА НА ГРАНИТНОМ ЩЕБНЕ, КЛАСС ПРОЧНОСТИ: В7,5 (М100); ПЗ, ФРАКЦИЯ 5-20	м3	0,728	
6	РАЗБОРКА ПОКРЫТИЙ И ОСНОВАНИЙ АСФАЛЬТОБЕТОННЫХ	100 м3	0,0288	
7	РАЗБОРКА ПОКРЫТИЙ И ОСНОВАНИЙ ЩЕБЕНОЧНЫХ	100 м3	0,054	
8	УСТРОЙСТВО ПОДСТИЛАЮЩИХ И ВЫРАВНИВАЮЩИХ СЛОЕВ ОСНОВАНИЙ ИЗ ПЕСКА	100 м3	0,055	
8,1	ПЕСОК ДЛЯ ДОРОЖНЫХ РАБОТ, РЯДОВОЙ	м3	6,05	
9	УСТРОЙСТВО ОСНОВАНИЙ ИЗ ЩЕБНЯ ФРАКЦИИ 40-70 ММ ПРИ УКАТКЕ КАМЕННЫХ МАТЕРИАЛОВ С ПРЕДЕЛОМ ПРОЧНОСТИ НА СЖАТИЕ СВЫШЕ 98,1 МПА (1000 КГС/СМ2) ОДНОСЛОЙНЫХ ТОЛЩИНОЙ 15 СМ	1000 м2	0,036	
9,1	ЩЕБЕНЬ ИЗ ЕСТЕСТВЕННОГО КАМНЯ ДЛЯ СТРОИТЕЛЬНЫХ РАБОТ, МАРКА 1400, ФРАКЦИЯ 5-10 ММ	м3	6,804	
9,2	ЩЕБЕНЬ ИЗ ЕСТЕСТВЕННОГО КАМНЯ ДЛЯ СТРОИТЕЛЬНЫХ РАБОТ, МАРКА 1400, ФРАКЦИЯ 10-20 ММ	м3	0,54	

10	ПРИ ИСПОЛЬЗОВАНИИ ОДНОСЛОЙНЫХ И ВЕРХНЕГО СЛОЯ ДВУХСЛОЙНЫХ ОСНОВАНИЙ ПОД ДВИЖЕНИЕ ТРАНСПОРТА ДО ПОЛНОГО ОКОНЧАНИЯ РАБОТ ДОБАВЛЯЕТСЯ К ТАБЛ. 27-18, НА 1000 М2 ОСНОВАНИЯ ДО 35 СМ	1000 м2	0,036	
10, 1	ЩЕБЕНЬ ИЗ ЕСТЕСТВЕННОГО КАМНЯ ДЛЯ СТРОИТЕЛЬНЫХ РАБОТ, МАРКА 1400, ФРАКЦИЯ 5-10 ММ	м3	7,2	
11	ЯМОЧНЫЙ РЕМОНТ ДВУХСЛОЙНЫХ АСФАЛЬТОВЫХ ПОКРЫТИЙ ДОРОГ ТОЛЩИНОЙ СЛОЯ 80 ММ ПРИ ПЛОЩАДИ РЕМОНТА ДО 5 М2	100 м2	0,36	
11, 1	СМЕСИ АСФАЛЬТОБЕТОННЫЕ ДОРОЖНЫЕ ГОРЯЧИЕ КРУПНОЗЕРНИСТЫЕ, ТИП II	т	6,84	
12	ПОДГОТОВКА ПОЧВЫ ДЛЯ УСТРОЙСТВА ПАРТЕРНОГО И ОБЫКНОВЕННОГО ГАЗОНОВ БЕЗ ВНЕСЕНИЯ РАСТИТЕЛЬНОЙ ЗЕМЛИ ВРУЧНУЮ	100 м2	5,86	
13	ПОСЕВ ГАЗОНОВ ОБЫКНОВЕННЫХ ВРУЧНУЮ	100 м2	5,86	
13, 1	СЕМЕНА ГАЗОННЫХ ТРАВ	кг	23,44	
Раздел: Монтажные работы				
1	УСТРОЙСТВО ПОСТЕЛИ: ПРИ ОДНОМ КАБЕЛЕ В ТРАНШЕЕ	100 м	6,22	
2	УСТРОЙСТВО ПОСТЕЛИ: НА КАЖДЫЙ ПОСЛЕДУЮЩИЙ КАБЕЛЬ ДОБАВЛЯТЬ К ПОЗ. 8-74-1	100 м	9,04	
3	КАБЕЛИ ДО 35 КВ В ГОТОВЫХ ТРАНШЕЯХ БЕЗ ПОКРЫТИЙ, КАБЕЛЬ МАССОЙ: ДО 3 КГ	100 м	6,15	
4	КАБЕЛИ ДО 35 КВ В ГОТОВЫХ ТРАНШЕЯХ БЕЗ ПОКРЫТИЙ, КАБЕЛЬ МАССОЙ: ДО 6 КГ	100 м	8,06	
5	КАБЕЛИ ДО 35 КВ В ПРОЛОЖЕННЫХ ТРУБАХ, КАБЕЛЬ, МАССА 1 М: ДО 3 КГ	100 м	0,3	
6	КАБЕЛИ ДО 35 КВ В ПРОЛОЖЕННЫХ ТРУБАХ, КАБЕЛЬ, МАССА 1 М: ДО 6 КГ	100 м	0,75	
7	КАБЕЛИ ДО 35 КВ, ПРОКЛАДЫВАЕМЫЕ ПО УСТАНОВЛЕННЫМ КОНСТРУКЦИЯМ И ЛОТКАМ, КАБЕЛЬ С КРЕПЛЕНИЕМ НА ПОВОРОТАХ И В КОНЦЕ ТРАССЫ, МАССА 1 М: ДО 3 КГ	100 м	0,06	
8	КАБЕЛИ ДО 35 КВ, ПРОКЛАДЫВАЕМЫЕ ПО УСТАНОВЛЕННЫМ КОНСТРУКЦИЯМ И ЛОТКАМ, КАБЕЛЬ С КРЕПЛЕНИЕМ НА ПОВОРОТАХ И В КОНЦЕ ТРАССЫ, МАССА 1 М: ДО 6 КГ	100 м	0,04	
9	ПОКРЫТИЕ КАБЕЛЕЙ, ПРОЛОЖЕННЫХ В ТРАНШЕЕ СИГНАЛЬНОЙ ЛЕНТОЙ	100 м	6,22	
10	ПОКРЫТИЕ КАБЕЛЕЙ, ПРОЛОЖЕННЫХ В ТРАНШЕЕ, СИГНАЛЬНОЙ ЛЕНТОЙ: КАЖДОГО ПОСЛЕДУЮЩЕГО ДОБАВЛЯТЬ К ПОЗ, 8-75-1	100 м	9,04	
11	МУФТЫ КОНЦЕВЫ ДЛЯ КАБЕЛЯ, НАПРЯЖЕНИЕ ДО 1 КВ, СЕЧЕНИЕ: ДО 185 ММ2	шт.	10	
12	МУФТЫ КОНЦЕВЫЕ ДЛЯ КАБЕЛЯ, НАПРЯЖЕНИЕ ДО 1 КВ, СЕЧЕНИЕ: ДО 240 ММ2	шт.	4	
13	МУФТЫ СОЕДИНИТЕЛЬНЫЕ ДЛЯ КАБЕЛЯ, НАПРЯЖЕНИЕ ДО 1 КВ, СЕЧЕНИЕ: ДО 120 ММ2	шт.	1	

14	МУФТЫ СОЕДИНИТЕЛЬНЫЕ ДЛЯ КАБЕЛЯ, НАПРЯЖЕНИЕ ДО 1 КВ, СЕЧЕНИЕ: ДО 240 ММ2	шт.	2
15	УПЛОТНИТЕЛЬ КАБЕЛЬНОГО ПРОХОДА ТЕРМОУСАЖИВАЕМЫЙ	100 компл.	0,14
16	УКАЗАТЕЛЬ МЕСТОРАСПОЛОЖЕНИЯ ТРАССЫ КАБЕЛЕЙ, ПРОЛОЖЕННЫХ В ЗЕМЛЕ	шт.	8
17	ШКАФ УПРАВЛЕНИЯ НАВЕСНОЙ, ВЫСОТА, ШИРИНА, ГЛУБИНА ДО 900Х600Х500 ММ	шт.	7
18	АВТОМАТ ТРЕХПОЛЮСНЫЙ, НА ТОК ДО 100 А	шт.	7
19	ИЗОЛЯТОР ОПОРНЫЙ, НАПРЯЖЕНИЕ ДО 10 КВ	шт.	14
20	ШИНЫ СБОРНЫЕ - ОДНА ПОЛОСА В ФАЗЕ, ШИНА, СЕЧЕНИЕ: ДО 250 ММ2	100 м	0,07
21	ПРОВОДА И КАБЕЛИ ПО СТАЛЬНЫМ КОНСТРУКЦИЯМ И ПАНЕЛЯМ, ПРОВОД, СЕЧЕНИЕ: ДО 16 ММ2	100 м	0,07
22	ПРИСОЕДИНЕНИЕ К ЗАЖИМАМ ЖИЛ ПРОВОДОВ ИЛИ КАБЕЛЕЙ, ПРОВОД ИЛИ КАБЕЛЬ, СЕЧЕНИЕ: ДО 16 ММ2	100 шт.	0,14
23	ЗАЗЕМЛИТЕЛИ ВЕРТИКАЛЬНЫЕ, ЗАЗЕМЛИТЕЛЬ ИЗ СТАЛИ УГЛОВОЙ, РАЗМЕР: 50Х50Х5 ММ	10 шт.	0,7

Раздел: Материалы

1	КАБЕЛИ СИЛОВЫЕ С ПОЛИВИНИЛХЛОРИДНОЙ ИЗОЛЯЦИЕЙ, БРОНИРОВАННЫЕ СТАЛЬНЫМИ ЛЕНТАМИ, В ШЛАНГЕ ИЗ ПОЛИВИНИЛХЛОРИДНОГО ПЛАСТИКАТА, МАРКА АВБЫШВ, НАПРЯЖЕНИЕ 1000 В, ЧИСЛО ЖИЛ И СЕЧЕНИЕ 4Х120 ММ2	км	0,714
2	КАБЕЛИ СИЛОВЫЕ С ПОЛИВИНИЛХЛОРИДНОЙ ИЗОЛЯЦИЕЙ, БРОНИРОВАННЫЕ СТАЛЬНЫМИ ЛЕНТАМИ, В ШЛАНГЕ ИЗ ПОЛИВИНИЛХЛОРИДНОГО ПЛАСТИКАТА, МАРКА АВБЫШВ, НАПРЯЖЕНИЕ 1000 В, ЧИСЛО ЖИЛ И СЕЧЕНИЕ 4Х240	км	0,857
3	МУФТЫ СОЕДИНИТЕЛЬНЫЕ ТЕРМОУСАЖИВАЕМЫЕ ДЛЯ СОЕДИНЕНИЯ СИЛОВЫХ КАБЕЛЕЙ НА НАПРЯЖЕНИЕ 1 КВ, БЕЗ СОЕДИНИТЕЛЕЙ, ТИП 4СТП 1-120, СЕЧЕНИЕ ЖИЛ 70-120 ММ2	компл.	1
4	МУФТЫ СОЕДИНИТЕЛЬНЫЕ ТЕРМОУСАЖИВАЕМЫЕ ДЛЯ СОЕДИНЕНИЯ СИЛОВЫХ КАБЕЛЕЙ НА НАПРЯЖЕНИЕ 1 КВ, БЕЗ СОЕДИНИТЕЛЕЙ, ТИП 4СТП 1-240, СЕЧЕНИЕ ЖИЛ 150-240 ММ2	компл.	2
5	МУФТЫ КОНЦЕВЫЕ ТЕРМОУСАЖИВАЕМЫЕ НАРУЖНОЙ УСТАНОВКИ ДЛЯ СИЛОВЫХ КАБЕЛЕЙ НА НАПРЯЖЕНИЕ 1 КВ, БЕЗ НАКОНЕЧНИКОВ, ТИП 4КНТП 1-120, СЕЧЕНИЕ ЖИЛ 70-120 ММ2	шт.	10
6	МУФТЫ КОНЦЕВЫЕ ТЕРМОУСАЖИВАЕМЫЕ НАРУЖНОЙ УСТАНОВКИ ДЛЯ СИЛОВЫХ КАБЕЛЕЙ НА НАПРЯЖЕНИЕ 1 КВ, БЕЗ НАКОНЕЧНИКОВ, ТИП 4КНТП 1-240, СЕЧЕНИЕ ЖИЛ 150-240 ММ2	шт.	4
7	ПЕСОК ДЛЯ СТРОИТЕЛЬНЫХ РАБОТ	м3	87,9
8	ЛЕНТА СИГНАЛЬНАЯ	м	1526

9	УПЛОТНИТЕЛИ КАБЕЛЬНЫХ ПРОХОДОВ	компл.	17
10	РЕПЕРЫ	шт.	8
11	ЩИТЫ РАСПРЕДЕЛИТЕЛЬНЫЕ НАВЕСНЫЕ МЕТАЛЛИЧЕСКИЕ С ШИНАМИ, DIN-РЕЙКАМИ, ЗАЩИТНЫМИ ПАНЕЛЯМИ И ЗАМКОВ, СТЕПЕНЬ ЗАЩИТЫ IP31, ТИП ЩРН-48, РАЗМЕРЫ 310X645X130 ММ	шт.	7
12	ПРОВОДА СИЛОВЫЕ С МЕДНЫМИ ЖИЛАМИ В ПОЛИВИНИЛХЛОРИДНОЙ ИЗОЛЯЦИИ, МАРКА ПВЗ, НОМИНАЛЬНОЕ НАПРЯЖЕНИЕ ДО 450 В, ЧИСЛО ЖИЛ И СЕЧЕНИЕ 1X16 ММ ²	км	0,007
13	ВЫКЛЮЧАТЕЛИ АВТОМАТИЧЕСКИЕ ТРЕХПОЛЮСНЫЕ, ТИП ВА 57-35, НА ТОК ДО 100 А	шт.	7
14	ШИНЫ АЛЮМИНИЕВЫЕ ПРЯМОУГОЛЬНОГО СЕЧЕНИЯ	т	0,007
15	НАКОНЕЧНИКИ КАБЕЛЬНЫЕ 16	шт.	14
16	ИЗОЛЯТОРЫ SM-51	шт.	7
17	СТАЛЬ УГЛОВАЯ РАВНОПОЛОЧНАЯ ОБЩЕГО НАЗНАЧЕНИЯ, МАРКА СТ0, ШИРИНА ПОЛКИ 35-70 ММ	т	0,079

Раздел: Пусконаладочные работы

1	ФАЗИРОВКА ЭЛЕКТРИЧЕСКОЙ ЛИНИИ ИЛИ ТРАНСФОРМАТОРА С СЕТЬЮ НАПРЯЖЕНИЕМ ДО 1 КВ	фазировка	7
2	ИЗМЕРЕНИЕ СОПРОТИВЛЕНИЯ ИЗОЛЯЦИИ МЕГАОММЕТРОМ КАБЕЛЬНЫХ И ДРУГИХ ЛИНИЙ НАПРЯЖЕНИЕМ ДО 1 КВ, ПРЕДНАЗНАЧЕННЫХ ДЛЯ ПЕРЕДАЧИ ЭЛЕКТРОЭНЕРГИИ К РАСПРЕДЕЛИТЕЛЬНЫМ УСТРОЙСТВАМ, ЩИТАМ, ШКАФАМ И КОММУТАЦИОННЫМ АППАРАТАМ	измерение	7
3	ЗАМЕР ПОЛНОГО СОПРОТИВЛЕНИЯ ЦЕПИ "ФАЗА-НУЛЬ"	токоприемник	7
4	ИЗМЕРЕНИЕ СОПРОТИВЛЕНИЯ РАСТЕКАНИЮ ТОКА ЗАЗЕМЛИТЕЛЯ	измерение	7
5	ИЗМЕРЕНИЕ СОПРОТИВЛЕНИЯ РАСТЕКАНИЮ ТОКА КОНТУРА С ДИАГОНАЛЬЮ ДО 20 М	измерение	7
6	ОПРЕДЕЛЕНИЕ УДЕЛЬНОГО СОПРОТИВЛЕНИЯ ГРУНТА	измерение	7
7	ПРОВЕРКА НАЛИЧИЯ ЦЕПИ МЕЖДУ ЗАЗЕМЛИТЕЛЯМИ И ЗАЗЕМЛЕННЫМИ ЭЛЕМЕНТАМИ	точка	7

ЗАКАЗЧИК:

Генеральный директор ОАО «РСП»

_____ **А.Р.Белевцев**

ПОДРЯДЧИК:

Извещение о проведении закупки
(в редакции № 1 от 31.05.2016)

Номер извещения: 31603726433

Наименование закупки: Строительство 7КЛ-0,4кВ от КТП-748 до участков ПК "Сенькино 2" в п. Сенькино-Секерино

Способ проведения закупки: Запрос цен

Заказчик

Наименование организации: Открытое акционерное общество "Ремонтно-строительное предприятие"

Место нахождения: 142133, Московская, Октябрьский мост, дом 8А

Почтовый адрес: 142133, Московская, Подольский, Октябрьский мост, дом 8А

Контактная информация

Ф.И.О: Веденков Дмитрий

Адрес электронной почты: oaorsp@mail.ru

Телефон: +7 (496) 7658264

Факс: +7 (496) 7657400

Предмет договора

Лот №1

Сведения о позиции плана закупки: План закупки № 2150138236, позиция плана 388

Предмет договора: Строительство 7КЛ-0,4кВ от КТП-748 до участков ПК "Сенькино 2" в п. Сенькино-Секерино

Начальная (максимальная) цена договора: 2 999 412.28 Российский рубль

Информация о товаре, работе, услуге:

№	Классификация по ОКПД2	Классификация по ОКВЭД2	Ед. измерения	Количество (Объем)	Дополнительные сведения
1	43.21.10.110 Работы по монтажу основных сетей электроосвещения и электроснабжения или электроарматуры, требующие специальной квалификации, в зданиях, сооружениях и на прочих строительных объектах	43.21 Производство электромонтажных работ	Комплект	1.00	

Место поставки товара, выполнения работ, оказания услуг для лота №1

Место поставки (адрес): п. Сенькино-Секерино, г. Москва

Требования к участникам закупки

Участники закупки должны отсутствовать в реестре недобросовестных поставщиков

Извещение о проведении закупки

Информация о документации по закупке

Срок предоставления документации: с 01.06.2016 по 07.06.2016

Место предоставления документации: Московская область, г/о Подольск, п. Кузнечики, Октябрьский мост, 8а

Порядок предоставления документации: В соответствии с закупочной документацией

Официальный сайт, на котором размещена документация: www.zakupki.gov.ru

Размер, порядок и сроки внесения платы за предоставление документации по закупке

Размер платы: Плата не требуется

Информация о порядке проведения закупки

Дата и время окончания подачи заявок (по местному времени): 07.06.2016 10:00

Рассмотрение заявок

Дата и время (по местному времени): 08.06.2016 10:00

Место: Московская область, г/о Подольск, п. Кузнечики, Октябрьский мост, 8а

Подведение итогов

Дата и время (по местному времени): 08.06.2016 10:00

Место: Московская область, г/о Подольск, п. Кузнечики, Октябрьский мост, 8а

Открытое Акционерное Общество «Ремонтно-строительное предприятие»

Адрес: 142132, Московская область, г/о Подольск, п. Кузнечики, Октябрьский мост, 8а
тел.: 8(4967) 65-82-64, 65-82-55, факс 65-74-00, электр. почта: oaorsp@mail.ru
ИНН 5074114756 КПП 507401001 р/с.40702810204000141396 в ПАО БАНК «ВОЗРОЖДЕНИЕ» г. Москва
БИК 044525181 кор./счет 30101810900000000181

ПРОТОКОЛ № 31603726433

РАССМОТРЕНИЯ И ОЦЕНКИ ЗАЯВОК ЗАПРОСА ЦЕН № 31603726433
НА ПРАВО ЗАКЛЮЧЕНИЯ ДОГОВОРА НА СТРОИТЕЛЬСТВО 7КЛ-0,4кВ от КТП-747 до ПК "Сенькино-2" п.Сенькино-Секерино поселения Михайлово-Ярцевское в г.Москве

г/о Подольск

«08» июня 2016 года

На заседании комиссии по рассмотрению заявок на участие в запросе цен присутствовали:

Председатель комиссии:	Бабаев С.А.
Члены комиссии:	Козишникова В.А. Назаренко А.Н. Мишкина З.И. Морозов А.Ю.
Секретарь комиссии:	Веденков Д.В.

В состав единой комиссии входит 6 человек. Заседание проводится в присутствии 5-ти членов комиссии. Кворум имеется. Комиссия правомочна.

Заказчик – Открытое Акционерное Общество «Ремонтно-строительное предприятие»

Сведения о заказчике – адрес: 142133, Московская область, г/о Подольск, п. Кузнечики, Октябрьский мост, 8а.
тел.: 8(4967) 65-82-64, 65-82-55, факс 65-74-00, электр. почта: oaorsp@mail.ru

Место, дата проведения процедуры – рассмотрение заявок на участие в запросе цен осуществлялось по адресу: Московская область, г/о Подольск, п. Кузнечики, Октябрьский мост, 8а.

Адрес официального сайта: <http://zakupki.gov.ru>

Заседание комиссии началось 08 июня 2016 г. в 10-00 по местному времени.

Предмет запроса цен – Строительство 7КЛ-0,4кВ от КТП-747 до участков ПК "Сенькино-2" п. Сенькино-Секерино

Место выполнения работ – п.Сенькино-Секерино в г. Москве

Начальная цена договора – **2 999 412,28** рублей (Два миллиона девятьсот девяносто девять тысяч четыреста двенадцать) рублей 28 копеек.

На участие в запросе цен поступило: 2 (Две) заявки.

Номер заявки	Наименование участника	Предложенная сумма договора	Дата и время поступления заявки
1	ООО «ГРАД-ЭЛ»	2 849 441,67	03.06.2016 г. в 15:15
2	ООО «МАСТЕРСТРОЙ»	2 844 222,40	06.06.2016 г. в 08:00

По итогам рассмотрения заявок путем голосования принято решение о соответствии предъявляемым требованиям:

1. ООО «ГРАД-ЭЛ»

Члены комиссии	Ф.И.О.	«За» принятие решения	«Против» принятия решения

Председатель комиссии	Бабаев С.А.	за	
Члены комиссии:	Назаренко А.Н.	за	
	Козишникова В.А.	за	
	Мишкина З.И.	за	
	Морозов А.Ю.	за	

2. ООО «МАСТЕРСТРОЙ»

Члены комиссии	Ф.И.О.	«За» принятие решения	«Против» принятия решения
Председатель комиссии	Бабаев С.А.	за	
Члены комиссии:	Назаренко А.Н.	за	
	Козишникова В.А.	за	
	Мишкина З.И.	за	
	Морозов А.Ю.	за	

По итогам рассмотрения заявок на участие в запросе цен путем голосования принято решение о признании победителем Общество с ограниченной ответственностью «МАСТЕРСТРОЙ»

Сведения о победителе запроса цен:

Полное фирменное наименование	Общество с ограниченной ответственностью «МАСТЕРСТРОЙ»
Сокращенное наименование	ООО «МАСТЕРСТРОЙ»
Сведения об организационно-правовой форме	Общество с ограниченной ответственностью
Сведения о месте нахождения	142191, г. Москва, г. Троицк, ул. Новостройка, д. 27/18, пом. 13, ком. 2
Почтовый адрес	142191, г. Москва, г. Троицк, ул. Новостройка, д. 27/18, пом. 13, ком. 2
Номер контактного телефона	7-929-9276216
ИНН	7751011577

Сведения об участнике, предложившем лучшую цену после победителя:

Полное фирменное наименование	Общество с ограниченной ответственностью «ГРАД-ЭЛ»
Сокращенное наименование	ООО «ГРАД-ЭЛ»
Сведения об организационно-правовой форме	Общество с ограниченной ответственностью
Сведения о месте нахождения	143397, город Москва, поселение Первомайское, п. Первомайское, ул. Центральная, д. 24, пом. 2
Почтовый адрес	143397, город Москва, поселение Первомайское, п. Первомайское, ул. Центральная, д. 24, пом. 2
Номер контактного телефона	8(929) 927-61-98
ИНН	7751011552

Заседание комиссии окончено 08 июня 2016 г. в 10 часов 00 минут по местному времени. Протокол подписан присутствующими на заседании членами закупочной комиссии:

Председатель комиссии

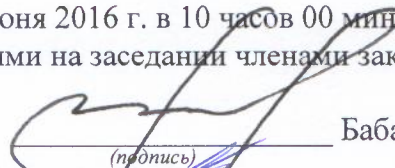
(подпись) Бабаев С.А.

Члены комиссии:

(подпись) Козишникова В.А.

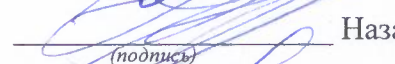
(подпись) Назаренко А.Н.

(подпись) Мишкина З.И.

(подпись) Морозов А.Ю.

Секретарь комиссии:

(подпись) Веденков Д.В.

«УТВЕРЖДАЮ»

Генеральный директор ОАО «РСП»

_____ А.Р.Белевцев

ДОКУМЕНТАЦИЯ ЗАПРОСА ЦЕН

**На право заключения договора на строительство
объектов электросетевого хозяйства
для Открытого акционерного общества
«Ремонтно-строительное предприятие»**

Подольск, 2016 г.

ПРИГЛАШЕНИЕ К УЧАСТИЮ В ЗАПРОСЕ ЦЕН

Настоящим приглашаются к участию в запросе цен, полная информация о котором указана в Разделе «Информационная карта запроса цен» настоящей документации, любые юридические лица независимо от организационно-правовой формы, формы собственности, места нахождения и места происхождения капитала, или любые физические лица, в том числе индивидуальные предприниматели.

Заинтересованные лица могут получить полный комплект документации запроса цен на Общероссийском официальном сайте <http://zakupki.gov.ru>, единой автоматизированной системе управления закупками <http://easuz.mosreg.ru/easuz223/> и официальном сайте ОАО «РСП» rsp-podolskrm.ru

Настоящая документация подготовлена в соответствии с Федеральным законом № 223-ФЗ, Положением о закупке, утвержденным в соответствии с Постановлением Правительства Московской области от 19.08.2014 № 666/31 «О мерах по реализации Федерального закона от 18.07.2011 № 223-ФЗ «О закупках товаров, работ, услуг отдельными видами юридических лиц» в Московской области» в редакции на дату размещения извещения о проведении закупки на Официальном сайте, а также иными нормативными правовыми актами, регулирующими отношения, связанные с осуществлением закупок, в целях повышения эффективности, результативности осуществления закупок товаров, работ, услуг.

В части, прямо не урегулированной законодательством Российской Федерации, проведение закупки регулируется настоящей Документацией.

Запрос цен

Под запросом цен понимается способ закупок, при котором информация о потребностях в товарах, работах, услугах для нужд Заказчика сообщается неограниченному кругу лиц путем размещения на Официальном сайте извещения о проведении запроса цен и победителем, в котором Комиссия признает участника закупки, предложившего наиболее низкую цену договора.

Запрос цен не является конкурсом либо аукционом. Таким образом, данный способ закупки не накладывает на Заказчика соответствующего объема гражданско-правовых обязательств по обязательному заключению договора с победителем запроса цен или иным его участником.

Заказчик, официально разместивший на Официальном сайте извещение о проведении запроса цен, вправе отказаться от его проведения. Извещение об отказе от проведения запроса цен размещается не позднее, чем за три дня до даты окончания срока подачи заявок на участие в запросе цен в порядке, установленном для Официального размещения на Официальном сайте извещения о проведении запроса цен.

Требования, предъявляемые к заявке на участие в запросе цен

Заявка на участие в запросе цен должна содержать следующие сведения:

наименование, сведения об организационно-правовой форме, о месте нахождения, почтовый адрес (для юридического лица), фамилия, имя, отчество(при наличии), паспортные данные, сведения о месте жительства (для физического лица), номер контактного телефона, адрес электронной почты участника закупки(при их наличии);

идентификационный номер налогоплательщика;

согласие участника закупки исполнить условия договора, указанные в извещении о проведении запроса цен и информационной карте запроса цен;

цена товара, работы, услуги с указанием сведений о включенных или не включенных в нее расходах (расходы на перевозку, страхование, уплату таможенных пошлин, налогов, сборов и другие обязательные платежи);

копии документов, подтверждающих соответствие участника закупки требованиям, установленным в извещении о проведении запроса цен и информационной карте запроса цен;

документы, подтверждающие внесение денежных средств в качестве обеспечения заявки на участие в запросе цен, в случае, если в извещении о проведении запроса цен содержится указание на требование обеспечения такой заявки (платежное поручение, подтверждающее перечисление денежных средств в качестве обеспечения заявки на участие в запросе цен, или копия такого поручения);

по желанию участника иные сведения.

Порядок подачи заявок на участие в запросе цен

Любой участник закупки, в том числе участник закупки, которому не направлялся запрос цен, вправе подать только одну заявку на участие в запросе цен, внесение изменений в которую не допускается.

Участник закупки, подавший заявку на участие в запросе цен, вправе отозвать заявку в любое время до окончания срока подачи заявок на участие в запросе цен. Порядок и срок отзыва заявок на участие в запросе цен устанавливается в извещении о проведении запроса цен.

Заявка на участие в запросе цен подается участником закупки Заказчику в письменной форме в срок, указанный в извещении о проведении запроса цен.

Заявка на участие в запросе цен, поданная в срок, указанный в извещении о проведении запроса цен, регистрируется Заказчиком в Журнале регистрации заявок на участие в запросе цен. По требованию участника закупки, подавшего заявку на участие в запросе цен, Заказчик выдает расписку в получении заявки на участие в запросе цен с указанием даты и времени ее получения.

Проведение переговоров между Заказчиком или Комиссией и участником закупки в отношении, поданной им заявки на участие в запросе цен не допускается.

Заявки на участие в запросе цен, поданные после дня окончания срока подачи заявок на участие в запросе цен, указанного в извещении о проведении запроса цен, не рассматриваются и в день их поступления возвращаются участникам закупки, подавшим такие заявки.

В случае если после дня окончания срока подачи заявок на участие в запросе цен подана только одна заявка, Заказчик продлевает срок подачи заявок на участие в запросе цен не менее чем на три рабочих дня и в течение не более одного рабочего дня после дня окончания срока подачи заявок на участие в запросе цен, размещает на Официальном сайте извещение о продлении срока подачи таких заявок. При этом заявка, поданная в срок, указанный в извещении о проведении запроса цен, вскрывается и рассматривается одновременно с заявками, поданными в срок, указанный в извещении о продлении срока подачи заявок на участие в запросе цен.

Заявка на участие в запросе цен подается в запечатанном конверте. Вскрытие конверта осуществляется на заседании Комиссии.

Рассмотрение и оценка заявок на участие в запросе цен

Комиссия в срок, не превышающий пяти рабочих дней, следующих за днем окончания срока подачи заявок на участие в запросе цен, рассматривает заявки на соответствие их требованиям, установленным в извещении о проведении запроса цен, и оценивает заявки на участие в запросе цен по критерию цена договора.

Победителем в проведении запроса цен признается участник закупки, подавший заявку на участие в запросе цен, которая отвечает всем требованиям, установленным в извещении о проведении запроса цен и в которой указана наиболее низкая цена товаров, работ, услуг. При предложении наиболее низкой цены товаров, работ, услуг несколькими участниками закупки победителем в проведении запроса цен признается участник закупки, заявка на участие в запросе цен которого поступила ранее заявок на участие в запросе цен других участников закупки.

Комиссия отклоняет заявки на участие в запросе цен, если они не соответствуют требованиям, установленным в извещении о проведении запроса цен, или предложенная в заявках на участие в запросе цен цена товаров, работ, услуг превышает начальную (максимальную) цену договора, указанную в извещении о проведении запроса цен.

Результаты рассмотрения и оценки заявок на участие в запросе цен оформляются протоколом, который подписывается всеми присутствующими на заседании членами Комиссии.

Протокол рассмотрения и оценки заявок на участие в запросе цен в течение трёх рабочих дней, следующих за днём его подписания, размещается Заказчиком на Официальном сайте.

Протокол рассмотрения и оценки заявок на участие в запросе цен составляется в одном экземпляре, который остается у Заказчика. Заказчик в течение трех рабочих дней со дня подписания указанного протокола передает победителю в проведении запроса цен проект договора, который составляется путем включения в него условий исполнения договора, предусмотренных извещением о проведении запроса цен, и цены, предложенной победителем запроса цен в заявке на участие в запросе цен.

В случае если победитель в проведении запроса цен в срок, указанный в извещении о проведении запроса цен, не представил Заказчику подписанный проект договора на условиях, указанных в поданной участником закупки, с которым заключается договор, заявке на участие в запросе цен на участие в запросе цен и в извещении о проведении запроса цен, а также обеспечение исполнения договора в случае, если Заказчиком было установлено требование обеспечения исполнения договора, такой победитель признается уклонившимся от заключения договора.

В случае, если победитель в проведении запроса цен признан уклонившимся от заключения договора, Заказчик вправе обратиться в суд с иском о требовании о понуждении

победителя в проведении запроса цен заключить договор, а также о возмещении убытков, причиненных уклонением от заключения договора, либо заключить договор с участником закупки, предложение о цене договора которого содержит лучшее условие по цене договора, следующее после предложенного победителем в проведении запроса цен условия, если цена договора не превышает начальную (максимальную) цену договора, указанную в извещении о проведении запроса цен. При этом заключение договора для указанных участников закупки является обязательным. В случае уклонения указанных участников закупки от заключения договора Заказчик вправе обратиться в суд с иском о требовании о понуждении таких участников закупки заключить договор, а также о возмещении убытков, причиненных уклонением от заключения договора, осуществить повторный запрос цен.

Договор должен быть заключен Заказчиком не ранее десяти дней со дня размещения на Официальном сайте протокола рассмотрения и оценки заявок на участие в запросе цен и не позднее двадцати дней со дня подписания указанного протокола.

Запрос цен признается несостоявшимся в случае если:

подана только одна заявка на участие в запросе цен и в результате продления срока подачи заявок на участие в запросе цен дополнительно не представлена ни одна заявка на участие в запросе цен;

не подано ни одной заявки на участие в запросе цен;

на основании результатов рассмотрения Комиссией заявок на участие в запросе цен принято решение об отклонении всех заявок на участие в запросе цен или на основании результатов рассмотрения Комиссией заявок на участие в запросе цен участников закупки принято решение о допуске к участию в запросе цен единственного участника закупки, из всех подавших заявки.

Договор заключается на условиях, предусмотренных извещением о проведении запроса цен, по цене, предложенной в заявке на участие в запросе цен победителя в проведении запроса цен или в заявке на участие в запросе цен участника закупки, с которым заключается договор в случае уклонения победителя в проведении запроса цен от заключения договора.

При заключении договора по результатам проведенной закупки по цене, сниженной победителем или участником закупки, с которым заключается договор, на 30 (тридцать) и более процентов от начальной (максимальной) цены закупки, обязательно представление таким победителем или участником закупки, с которым заключается договор, обоснования снижения цены договора. В случае непредставления такого обоснования, победитель или участник закупки, с которым заключается договор, признаются уклонившимся от заключения договора.

В случаях, если запрос цен признается несостоявшимся, Заказчик продлевает срок подачи заявок на участие в запросе цен на четыре рабочих дня и в течение одного рабочего дня после даты окончания срока подачи таких заявок размещает в единой информационной системе извещение о продлении срока подачи таких заявок; отказывается от проведения повторного запроса цен, в случае если утрачена потребность в закупке; объявляет о проведении повторного запроса цен. При этом Заказчик вправе изменить условия запроса цен.

ИНФОРМАЦИОННАЯ КАРТА ЗАПРОСА ЦЕН/ИЗВЕЩЕНИЕ

В Информационной карте запроса цен содержится информация для данной конкретной закупки, которая уточняет, разъясняет и дополняет положения настоящей документации.

При возникновении противоречия между положениями Общей части документации и части «Информационная карта запроса цен», применяются положения части «Информационная карта запроса цен».

№ п/п	Наименование пункта	Текст пояснений
1	Способ закупки	Запрос цен
2	Заказчик, юридический адрес, контактное лицо, телефон, факс, адрес электронной почты	<p>Заказчик: Открытое акционерное общество «Ремонтно-строительное предприятие» Юридический адрес: Московская область, Подольский район, п.Кузнечики, ул. Октябрьский мост, 8а Почтовый адрес: 142133, Московская область, Подольский район, п.Кузнечики, ул. Октябрьский мост, 8а Контактное лицо: Веденков Дмитрий Витальевич тел. (4967) 65-82-64 (112 – планово-экономическое отделение), Контактное лицо по техническим вопросам: Бабаев Сергей Александрович тел. (4967) 65-82-64 (114 – главный инженер) факс: (4967) 65-74-00 Адрес электронной почты: oaorsp@mail.ru</p>
3	Предмет договора с указанием количества поставляемого товара, объема выполняемых работ, оказываемых услуг.	<p>Строительство ВЛ-0,4кВ от ЗТП-1 до потребителя п.Курилово поселения Щаповское в г.Москве в соответствии с Техническим заданием (Приложение №1)</p>
4	Требования, установленные заказчиком, к качеству, техническим характеристикам товара, требования к их безопасности, к функциональным характеристикам товара, к размерам, упаковке, отгрузке товара и иные показатели, связанные с определением соответствия товара потребностям заказчика	<p>Требования к работам, услугам приводятся в приложении 1 к настоящему разделу «Техническое задание» /Соответствие требованиям, установленным действующим законодательством РФ.</p>
5	Требования к содержанию, форме, оформлению и составу заявки на участие в Запросе цен	<p>Заявка на участие в запросе цен должна содержать следующие сведения:</p> <ul style="list-style-type: none"> - наименование, сведения об организационно-правовой форме, о месте нахождения, почтовый адрес (для юридического лица), фамилия, имя, отчество(при наличии), паспортные данные, сведения о месте жительства (для физического лица), номер контактного телефона, адрес электронной почты участника закупки(при их наличии); - идентификационный номер налогоплательщика; - согласие участника закупки исполнить условия договора, указанные в извещении о проведении запроса цен; - цена товара, работы, услуги с указанием сведений о включенных или не включенных в нее расходах (расходы на перевозку, страхование, уплату таможенных пошлин, налогов, сборов и другие обязательные платежи); - копии документов, подтверждающих соответствие

		<p>участника закупки требованиям, установленным в извещении о проведении запроса цен;</p> <p>- документы, подтверждающие внесение денежных средств в качестве обеспечения заявки на участие в запросе цен, в случае, если в извещении о проведении запроса цен содержится указание на требование обеспечения такой заявки (платежное поручение, подтверждающее перечисление денежных средств в качестве обеспечения заявки на участие в запросе цен, или копия такого поручения);</p> <p>- по желанию участника иные сведения.</p> <p>Заявка на участие в запросе цен подается в запечатанном конверте. Вскрытие конверта осуществляется на заседании Комиссии.</p>
6	<p>Требования к описанию участниками закупки поставляемого товара, который является предметом закупки, его функциональных характеристик (потребительских свойств), его количественных и качественных характеристик, требования к описанию участниками закупки выполняемой работы, оказываемой услуги, которые являются предметом закупки, их количественных и качественных характеристик;</p>	<p>Описание участниками закупки объекта закупки (предмета запроса цен), в том числе: функциональных, технических и качественных характеристик, эксплуатационных характеристик объекта закупки (при необходимости), размеров, требований к упаковке и отгрузке товара и иных показателей, связанных с определением соответствия товара (работ, услуг) потребностям заказчика, осуществляется в соответствии с требованиями к предмету контракта, указанными в документации.</p> <p>При описании цифровых показателей характеристик товара (работ, услуг), в том числе условий гарантийного обслуживания, не допускается применение понятий «не более», «не менее», за исключением случаев, если заказчиком при описании показателей товара предусмотрены в соответствующем разделе позиции, которые не имеют конкретных значений и указание их допустимо в сопровождении словами «не более», «не менее»</p>
7	<p>Место, условия и сроки (периоды) поставки товара, выполнение работ, оказания услуг</p>	<p>Место выполнения работ: п.Курилово поселения Щаповское в г.Москве</p> <p>Условия: Работы осуществляются в соответствии с проектом договора.</p> <p>Срок выполнения работ: до 15 июля 2016г</p>
8	<p>Сведения о начальной (максимальной) цене договора (цене лота), руб.</p>	<p>62 083,52 (Шестьдесят две тысячи восемьдесят три) рубля 52 коп.</p>
9	<p>Форма, сроки и порядок оплаты товара, услуг</p>	<p>Оплата осуществляется в безналичной форме</p> <p>- авансирование не предусмотрено;</p> <p>- оплата (100%) за фактически выполненную Работу по строительству объекта производится на основании подписанного Сторонами Акта сдачи-приемки выполненной работы, в срок не позднее 90 календарных дней с момента ввода объекта в эксплуатацию.</p>
10	<p>Порядок формирования цены договора (цены лота) (с учетом или без учета расходов на перевозку, страхование, уплату таможенных пошлин, налогов и других обязательных платежей)</p>	<p>В цену договора включены: стоимость работ, материалов, налогов, включая НДС, сборов и другие обязательные платежи, а также расходы на проектные работы, согласования, коэффициенты дефляции и зимнего удорожания, расходы, связанные со сдачей и вводом объекта в эксплуатацию. Подрядчик не вправе требовать от Заказчика возмещения каких-либо дополнительных затрат.</p>
11	<p>Место, дата начала и окончания срока подачи заявок</p>	<p>ОАО «РСП» Московская область, г/о Подольск, п. Кузнечики, Октябрьский мост, д.8А</p> <p>с 01 июня 2016 года по</p>

		07 июня 2016 года 10:00 (время московское)
12	Требования к участникам размещения заказа	<p>К участникам предъявляются следующие требования:</p> <ul style="list-style-type: none"> - отсутствие в реестрах недобросовестных поставщиков согласно федеральным законам № 94-ФЗ от 21.07.2005г., № 44-ФЗ от 05.04.2013 и № 223-ФЗ от 18.07.2011г.; - соответствие участников закупки требованиям, устанавливаемым в соответствии с законодательством РФ к лицам, осуществляющим поставки товаров, выполнение работ, оказание услуг, являющихся предметом закупки: Приказ Минрегиона РФ от 30.12.2009 N 624 - наличие свидетельства СРО на выполнение следующих видов работ: II. Виды работ по подготовке проектной документации: 5.3. Работы по подготовке проектов наружных сетей электроснабжения до 35 кВ включительно и их сооружений III. Виды работ по строительству, реконструкции и капитальному ремонту: 20.2. Устройство сетей электроснабжения напряжением до 35 кВ включительно, 24.4. Пусконаладочные работы силовых и измерительных трансформаторов - не проведение ликвидации участника закупки – юридического лица и отсутствие решения арбитражного суда о признании участника закупки – юридического лица, индивидуального предпринимателя банкротом и об открытии конкурсного производства; - не приостановление деятельности участника закупки в порядке, предусмотренном КоАП РФ, на день подачи заявки на участие в закупке; <ul style="list-style-type: none"> - наличие в штате (или на основе договоров гражданско-правового характера) не менее 3-х специалистов по работе с высоковольтным оборудованием (до и свыше 1000 В) в соответствии с Межотраслевыми правилами по охране труда (правилами безопасности) при эксплуатации электроустановок, утвержденным Приказом Минтруда России от 24.07.2013 г. №328н и с опытом работы данных специалистов в указанной области не менее 2-х лет. Для подтверждения наличия в штате таких работников должны быть представлены следующие документы: копии трудовых договоров, копии удостоверений о допуске к работе в электроустановках, копии трудовых книжек. <p>Несоответствие Участника закупки и/или заявки Участника закупки требованиям документации о запросе цен является основанием для отклонения заявки Участника закупки. Отклоненные заявки не подлежат оценке и сопоставлению.</p>
13	Документы, представляемые участником в составе заявки на участие для подтверждения их соответствия установленным требованиям	<p>Заявка на участие в запросе цен должна содержать следующие сведения:</p> <ul style="list-style-type: none"> - наименование, сведения об организационно-правовой форме, о месте нахождения, почтовый адрес (для юридического лица), фамилия, имя, отчество(при наличии), паспортные данные, сведения о месте жительства (для физического лица), номер контактного телефона, адрес электронной почты участника закупки(при их наличии); - идентификационный номер налогоплательщика; - согласие участника закупки исполнить условия договора, указанные в извещении о проведении запроса цен; - цена товара, работы, услуги с указанием сведений о включенных или не включенных в нее расходах (расходы на перевозку, страхование, уплату таможенных пошлин, налогов, сборов и другие обязательные платежи); - копии документов, подтверждающих соответствие участника закупки требованиям, установленным в извещении о проведении запроса цен;

		<p>- документы, подтверждающие внесение денежных средств в качестве обеспечения заявки на участие в запросе цен, в случае, если в извещении о проведении запроса цен содержится указание на требование обеспечения такой заявки (платежное поручение, подтверждающее перечисление денежных средств в качестве обеспечения заявки на участие в запросе цен, или копия такого поручения);</p> <p>- по желанию участника иные сведения.</p>
14	Место и дата рассмотрения предложений участников закупки и подведения итогов закупки	г/о Подольск, п. Кузнечики, Октябрьский мост, д.8А 08 июня 2016 года в 10:00
15	Место и срок размещения протокола подведения итогов Запроса цен	Общероссийский официальный сайт http://zakupki.gov.ru , и официальный сайт ОАО «РСП» rsp-podolsk.ru до 11 июня 2016 года
16	Размер обеспечения заявки	<p>обеспечение заявки на участие в запросе цен установлено в размере 15% от начальной (максимальной) цены договора и составляет 9 312,53 (Девять тысяч триста двенадцать) рублей 53 коп.</p> <p>Порядок внесения денежных средств в качестве обеспечения заявки на участие в запросе цен:</p> <p>Документом, подтверждающим внесение денежных средств в качестве обеспечения заявки на участие в запросе цен, является платежное поручение, подтверждающее перечисление денежных средств в качестве обеспечения заявки на участие в запросе цен, или копия такого поручения.</p> <p>В поле «Назначение платежа» платежного поручения, указать назначения платежа (обеспечение заявки на участие в запросе цен), Реквизиты для перечисления на счет ИНН 5074114756 КПП 507401001 ПАО БАНК «ВОЗРОЖДЕНИЕ» г. Москва БИК 044525181 р/с 40702810204000141396 к/с 30101810900000000181</p> <p>Все заявки на участие в запросе цен, в которых отсутствует документ (или копия такого документа), подтверждающий внесение денежных средств в качестве обеспечения заявки на участие в запросе цен, отклоняются как не соответствующие требованиям документации.</p> <p>Частичное внесение денежных средств в качестве обеспечения заявки на участие в запросе цен не допускается и приравнивается к его отсутствию.</p> <p>Перечисление (внесение) денежных средств в качестве обеспечения заявки на участие в запросе цен третьими лицами не допускается.</p> <p>Возврат обеспечения заявки участнику, подавшему заявку и не допущенному к участию в запросе цен, осуществляется в течение пяти рабочих дней со дня подписания протокола рассмотрения и оценки заявок.</p> <p>Возврат обеспечения заявки участнику, который участвовал в запросе цен, но не стал победителем, осуществляется в течение пяти рабочих дней со дня подписания протокола рассмотрения и оценки заявок.</p> <p>Возврат обеспечения заявки победителю запроса цен, осуществляется в течение пяти рабочих дней со дня заключения с ним договора.</p> <p>Обеспечения исполнения договора, а также обеспечения исполнения гарантийных обязательств по договору не установлено</p>
17	Сведения о валюте, используемой для	Рубли РФ

	формирования цены договора и расчетов с поставщиками	
18	Размер обеспечения исполнения договора, срок и порядок его предоставления	Не предусмотрено
19	Сведения о праве заказчика изменить количество товара, объем выполняемых работ	В соответствии с проектом договора
20	Перечень документов, подтверждающих соответствие товара, требованиям, установленным в соответствии с законодательством РФ, в случае, если в соответствии с законодательством РФ установлены требования к таким товарам, работам, услугам.	<ul style="list-style-type: none"> - Свидетельство СРО о допуске к видам работ, оказывающих влияние на безопасность объектов капитального строительства (в соответствии с п. 12 настоящей информационной карты/извещения); - Сертификаты соответствия на используемое оборудование и материалы; - Гарантийная документация.
21	Требования к сроку и (или) объему предоставления гарантий качества оказываемых услуг	В соответствии с проектом договора
22	Привлечение субподрядчиков (соисполнителей)	Не допускается
23	Срок подписания договора участником, обязанным заключить договор	Договор должен быть заключен Заказчиком не ранее десяти дней со дня размещения на Официальном сайте протокола рассмотрения и оценки заявок на участие в запросе цен и не позднее двадцати дней со дня подписания указанного протокола.
24	Сведения о возможности проведения переторжки и порядок её проведения	Не предусмотрено
25	Возможность отказа заказчика от проведения Запроса цен	Извещение об отказе от проведения запроса цен размещается не позднее, чем за три дня до даты окончания срока подачи заявок на участие в запросе цен в порядке, установленном для Официального размещения на Официальном сайте извещения о проведении запроса цен.
26	Формы, порядок, дата начала и дата окончания срока предоставления участникам закупки разъяснений положений документации о закупке	Разъяснение участникам закупки положений документации не предоставляется
27	Срок, место и порядок предоставления документации о закупке, размер, порядок и сроки внесения платы, взимаемой заказчиком за предоставление документации, если такая плата установлена заказчиком, за исключением	Документация о закупке в виде электронного документа доступна для ознакомления на сайте http://zakupki.gov.ru с момента публикации настоящего извещения.

	случаев предоставления документации в форме электронного документа	
--	--	--

Приложение №1
к информационной карте запроса цен

ТЕХНИЧЕСКОЕ ЗАДАНИЕ

До начала работ победитель обязан составить проектно-сметную документацию и согласовать её со всеми заинтересованными организациями.

№ п/п	Наименование работ и затрат	Единица измерения	Количество	Примечание
1	2	3	4	5
Раздел: Монтажные работы				
1	ТРАНСПОРТЕРЫ ДЛЯ ПЕРЕВОЗКИ ОПОР И МАТЕРИАЛОВ	маш.-ч	1	
2	УСТАНОВКА ОПОР ВЛ 0.38-10 КВ ВЛ 0,38,6-10 КВ ОДНОСТОЕЧНЫХ	опора	1	
3	МОНТАЖ САМОНЕСУЩИХ ИЗОЛИРОВАННЫХ ПРОВОДОВ (СИП)	км	0,035	
4	УСТАНОВКА ОТВЕТВИТЕЛЬНЫХ ЗАЖИМОВ ДЛЯ СИП	шт.	10	
5	ЗАЕМЛИТЕЛИ ВЕРТИКАЛЬНЫЕ, ИЗ СТАЛИ УГЛОВОЙ, РАЗМЕР: 50X50X5 ММ	10 шт.	0,1	
Раздел: Материалы				
1	ОПОРА ОСВЕЩЕНИЯ, МАРКА СВ-95 (1шт)	м3	0,3	
2	ПРОВОДА САМОНЕСУЩИЕ ИЗОЛИРОВАННЫЕ, МАРКА СИП-2, ЧИСЛО ЖИЛ И СЕЧЕНИЕ, ММ2: 3 X50+54,6	км	0,037	
3	КРОНШТЕЙНЫ ДЛЯ КРЕПЛЕНИЯ АНКЕРНЫХ ЗАЖИМОВ, ТИП CS 10.3	шт.	2	
4	ЗАЖИМЫ ОТВЕТВИТЕЛЬНЫЕ, ТИП Р 645	шт.	3	
5	ЗАЖИМЫ, ТИП РС 481	шт.	2	
6	ЗАЖИМЫ АНКЕРНЫЕ, ТИП РА 1500	шт.	2	
7	КОМПЛЕКТЫ ПРОМЕЖУТОЧНОЙ ПОДВЕСКИ, ТИП ES 1500	шт.	1	
8	ЛЕНТА КРЕПЛЕНИЯ НЕРЖАВЕЮЩАЯ, ТИП F 207	м	5	
9	СКРЕПЫ ДЛЯ ЛЕНТЫ, ТИП NS 20	100 шт.	0,05	
10	ХОМУТ КРЕПЛЕНИЯ E 778	шт.	5	
11	СТАЛЬ УГЛОВАЯ РАВНОПОЛОЧНАЯ ОБЩЕГО НАЗНАЧЕНИЯ, МАРКА СТО, ШИРИНА ПОЛКИ 35-70 ММ	т	0,011	
Раздел: Пусконаладочные работы				
1	ФАЗИРОВКА ЭЛЕКТРИЧЕСКОЙ ЛИНИИ ИЛИ ТРАНСФОРМАТОРА С СЕТЬЮ НАПРЯЖЕНИЕМ ДО 1 КВ	фазировка	1	





2	ИЗМЕРЕНИЕ СОПРОТИВЛЕНИЯ ИЗОЛЯЦИИ МЕГАОММЕТРОМ КАБЕЛЬНЫХ И ДРУГИХ ЛИНИЙ НАПРЯЖЕНИЕМ ДО 1 КВ, ПРЕДНАЗНАЧЕННЫХ ДЛЯ ПЕРЕДАЧИ ЭЛЕКТРОЭНЕРГИИ К РАСПРЕДЕЛИТЕЛЬНЫМ УСТРОЙСТВАМ, ЩИТАМ, ШКАФАМ И КОММУТАЦИОННЫМ АППАРАТАМ	измерение	1	
3	ИЗМЕРЕНИЕ СОПРОТИВЛЕНИЯ РАСТЕКАНИЮ ТОКА ЗАЗЕМЛИТЕЛЯ	измерение	1	
4	ИЗМЕРЕНИЕ СОПРОТИВЛЕНИЯ РАСТЕКАНИЮ ТОКА КОНТУРА С ДИАГОНАЛЬЮ ДО 20 М	измерение	1	
5	ОПРЕДЕЛЕНИЕ УДЕЛЬНОГО СОПРОТИВЛЕНИЯ ГРУНТА	измерение	1	
6	ПРОВЕРКА НАЛИЧИЯ ЦЕПИ МЕЖДУ ЗАЗЕМЛИТЕЛЯМИ И ЗАЗЕМЛЕННЫМИ ЭЛЕМЕНТАМИ	точка	1	





По завершении работ и сдаче объекта заказчику должны быть представлены следующие документы:

- Акт о выполнении технических условий;
- Акт разграничения балансовой принадлежности и эксплуатационной ответственности;
- Акт о технологическом присоединении;
- Акт осмотра электроустановки;
- Разрешение на допуск в эксплуатацию электроустановки;
- Записка о подаче напряжения энергосбытовой организацией;
- Записка о включении от вышестоящей сетевой организации;
- Акты скрытых работ;
- Исполнительный чертёж;
- Сертификаты на материалы и оборудование;
- Паспорта на оборудование.

Требуемые характеристики материалов к техническому заданию

№	Наименование материала	Требуемые характеристики
1	ОПОРА ОСВЕЩЕНИЯ	Опоры широко применяется для построения воздушных ЛЭП. Изготавливаются из тяжелого бетона, обладающего классом по прочности на сжатие В30. В качестве напряженной арматуры используется сталь класса Ат-У диаметром 12 мм. Стойки опоры должны обладать закладными изделиями для крепежа конструкций и для присоединения деталей заземления. Длина 9,5 м, масса 0,8тн, объем 0,3м3
2	ПРОВОДА САМОНЕСУЩИЕ ИЗОЛИРОВАННЫЕ, ЧИСЛО ЖИЛ И СЕЧЕНИЕ, ММ2: 3 X50+54,6	Силовой провод сечением 3x50 + 1x54,6 соответствует требованиям ГОСТ Р 52373-2005 и предназначен для передачи и распределения электрической энергии в стационарных установках номинальное переменное напряжение 0,66 / 1,0 кВ , номинальной частотой 50 Гц для магистралей воздушных линий электропередачи (ВЛ) и

		<p>линейных ответвлений от ВЛ. Фазные токопроводящие жилы: Числои номин.сечениежил, мм² - 3 x 50, Числопроволокв жиле - 7шт. Толщинаизоляция -1,5мм² Нулевая несущая жила: Число и номин.сечениежил, мм² - 1x 54,6 Числопроволок в жиле - 7шт. Толщина изоляция -1,5мм² Материал жилы – алюминий. Допустимый ток нагрузки 195А, номинальный диаметр по скрутке 30,7 мм, масса провода 750кг/км.</p>
3	КРОНШТЕЙН АНКЕРНЫЙ	 <p>Анкерный кронштейн обеспечивает крепление одного или двух анкерных зажимов для магистральных СИП. Монтируется на опоры или по стенам зданий. Кронштейн представляет собой моноблок из сплава алюминия с высокой механической прочностью. Обладает высокой устойчивостью к коррозии. Крепление осуществляется двумя болтами диаметром 14 или 16 мм или при помощи двух полос металлической ленты один оборот вокруг опоры и двух скреп.Кронштейн может крепиться одним болтом</p>
4	ЗАЖИМЫ ОТВЕТВИТЕЛЬНЫЕ	 <p>Зажим ответвительный применяется для соединения СИП магистрали сечением 6-150 мм² с изолированными жилами ответвлений сечением 4-35 мм² (медь или алюминий)</p>
5	ЗАЖИМЫ ОТВЕТВИТЕЛЬНЫЕ	 <p>Зажим ответвительный используется для подключения измерителя напряжения, закорачивания и защитного заземления (устанавливаются в начале и в конце линии). Устанавливается на токопроводящих и нулевой жилах на весь срок службы линии. Обеспечивает надежное заземление в комплекте со штатным устройством М6D и МаТ. Изоляция зажима испытана напряжением 6 кВ (в течение 1 мин в воде). Контроль над усилием затяжки болтов осуществляется применением срывной головки. Корпус зажима находится в открытом положении, позволяющем свободно размещать провод при монтаже. Встроенный адаптер снабжен маркировкой 1,2,3,N.</p>
6	ЗАЖИМЫ АНКЕРНЫЕ	 <p>Зажимы анкерные предназначены для крепления изолированной нулевой несущей жилы на концевых и угловых опорах, а также промежуточных опорах. Корпус выполнен из алюминиевого сплава, что обеспечивает высокую надежность зажима и его устойчивость к механическим воздействиям. Клиновидная вставка выполнена из изоляционного материала для защиты нулевой жилы двойной изоляцией.</p>

		<p>Тросик имеет термопластиковую накладку, защищающую его от износа при креплении на кронштейне.</p> <p>Зажимы рассчитаны на монтаж и эксплуатацию при низких температурах.</p> <p>Зажимы отличаются высокой прочностью, устойчивостью к коррозии, компактны.</p> <p>Установка зажимов производится без инструментов.</p>
7	КОМПЛЕКТЫ ПРОМЕЖУТОЧНОЙ ПОДВЕСКИ	 <p>Комплект промежуточной подвески используется для подвески СИП на промежуточных опорах и обеспечивает габаритные размеры ВЛ в пролетах. Возможно применение на угловых опорах ВЛИ при углах до 90°.</p> <p>Комплект промежуточной подвески разборный, возможна поставка подерживающего зажима без кронштейна</p>
8	ЛЕНТА КРЕПЛЕНИЯ НЕРЖАВЕЮЩАЯ	 <p>Металлическая лента предназначена для крепления анкерных и подвесных кронштейнов в один оборот вокруг опоры, на опорах связи, воздушных линий электропередачи различного класса напряжений, элементах зданий и сооружений. Изготовлена из коррозионно-стойкой стали с обработанной кромкой, обладает повышенной гибкостью, что значительно облегчает фиксацию ленты на опоре при помощи скрепы.</p> <p>Поставляется в пластмассовой коробке на кассете по 50 м., ширина 20 мм.</p>
9	СКРЕПЫ ДЛЯ ЛЕНТЫ	 <p>Скрепа используется для фиксации ленты из нержавеющей стали на анкерных и промежуточных опорах. Размер 20 мм.</p>
10	ХОМУТ КРЕПЛЕНИЯ Е 778	 <p>Стяжные хомуты используются для бандажирования пучков проводов СИП. Все хомуты легко монтируются и обеспечивают легкую стяжку жил без использования специального инструмента.</p> <p>Устойчивы к солнечному ультрафиолету, озону и т.д. Температура плавления: 260°С.</p> <p>Диаметр 10-45 мм, ширина 8 мм, длина 175 мм.</p>
11	СТАЛЬ УГЛОВАЯ	<p>Сталь угловая равнополочная общего назначения.</p> <p>Ширина полки 35-70мм</p>

**Раздел: ОБРАЗЦЫ ФОРМ ОСНОВНЫХ ДОКУМЕНТОВ, ВКЛЮЧАЕМЫХ В ЗАЯВКУ
НА УЧАСТИЕ В ЗАПРОСЕ ЦЕН**

Форма 1.

Фирменный бланк участника

« ___ » _____ 20__ года № _____

ЗАЯВКА НА УЧАСТИЕ В ЗАПРОСЕ ЦЕН

Изучив извещение о проведении запроса цен на выполнение работ по **строительству объектов электросетевого хозяйства** на Общероссийском официальном сайте <http://zakupki.gov.ru> документацию по проведению запроса цен, и принимая установленные в них требования и условия запроса цен,

(полное наименование участника в запросе цен)

зарегистрированное по адресу _____
(юридический адрес участника в запросе цен)

согласны исполнить условия договора на выполнение работ по **строительству ВЛ-0,4кВ от ЗТП-1 до потребителя п.Курилово поселения Щаповское в г.Москве** указанные в извещении о проведении запроса цен, на общую сумму _____ (_____) руб. ___ коп., в том числе НДС _____ (_____) руб. ___ коп.

Цена товара, работы, услуги с указанием сведений о включенных или не включенных в нее расходах (В цену договора включены: стоимость работ, материалов, налогов, включая НДС, сборов и другие обязательные платежи, а также расходы на проектные работы, согласования, коэффициенты дефляции и зимнего удорожания, расходы, связанные со сдачей и вводом объекта в эксплуатацию. Подрядчик не вправе требовать от Заказчика возмещения каких-либо дополнительных затрат).

Срок выполнения работ (оказании услуг): _____.

Настоящим подтверждаем, что _____ (наименование участника) соответствует требованиям предъявляемым к участникам закупки, в том числе:

- отсутствие в реестрах недобросовестных поставщиков согласно федеральным законам № 44-ФЗ от 05.04.2013 и № 223-ФЗ от 18.07.2011г.;
- соответствие участников закупки требованиям, устанавливаемым в соответствии с законодательством РФ к лицам, осуществляющим поставки товаров, выполнение работ, оказание услуг, являющихся предметом закупки: Приказ Минрегиона РФ от 30.12.2009 N 624
- наличие свидетельства СРО на выполнение следующих видов работ: II. Виды работ по подготовке проектной документации: 5.3. Работы по подготовке проектов наружных сетей электроснабжения до 35 кВ включительно и их сооружений
- III. Виды работ по строительству, реконструкции и капитальному ремонту: 20.2. Устройство сетей электроснабжения напряжением до 35 кВ включительно, 24.4. Пусконаладочные работы силовых и измерительных трансформаторов
- не проведение ликвидации участника закупки – юридического лица и отсутствие решения арбитражного суда о признании участника закупки – юридического лица, индивидуального предпринимателя банкротом и об открытии конкурсного производства;
- не приостановление деятельности участника закупки в порядке, предусмотренном КоАП РФ, на день подачи заявки на участие в закупке;
- Отсутствие у _____ (наименование участника) недоимки по налогам, сборам, задолженности по иным обязательным платежам в бюджеты бюджетной системы Российской Федерации (за исключением сумм, на которые предоставлены отсрочка, рассрочка, инвестиционный налоговый кредит в соответствии с законодательством Российской Федерации о налогах и сборах, которые реструктурированы в соответствии с законодательством Российской Федерации, по которым имеется вступившее в законную силу решение суда о признании обязанности заявителя по уплате этих сумм исполненной или которые признаны безнадежными к взысканию в соответствии с законодательством Российской Федерации)

Федерации о налогах и сборах) за прошедший календарный год, размер которых превышает двадцать пять процентов балансовой стоимости активов участника закупки по данным бухгалтерской отчетности за последний отчетный период.

- наличие в штате (или на основе договоров гражданско-правового характера) не менее 3-х специалистов по работе с высоковольтным оборудованием (до и свыше 1000 В) в соответствии с Межотраслевыми правилами по охране труда (правилами безопасности) при эксплуатации электроустановок, утвержденным Приказом Минэнерго России от 27 декабря 2001 г. № 163 с опытом работы данных специалистов в указанной области не менее 2-х лет. (копии трудовых договоров, копии удостоверений о допуске к работе в электроустановках, копии трудовых книжек прилагаются)

В соответствии с инструкциями, полученными от Вас в документации Запроса цен, информация по сути нашей заявки представлена в следующих документах, которые являются неотъемлемой частью нашей заявки:

№ п/п	Наименование документа <i>[указываются документы, перечисленные в пункте 5 и 12 раздела «Информационная карта»]</i>	№ страницы	Число страниц
1.			
2.			
3.			
4.			
5.			
6.			
7.			

(Подпись уполномоченного представителя)

(ФИО и должность подписавшего)

М.П.

ИНСТРУКЦИИ ПО ЗАПОЛНЕНИЮ

1. Данные инструкции не следует воспроизводить в документах, подготовленных участником на участие в Запросе цен.

2. Заявку на участие в Запросе цен следует оформить на официальном бланке участника. Участник присваивает заявке дату и номер в соответствии с принятыми у него правилами документооборота.

3. Участник должен указать свое полное наименование (с указанием организационно-правовой формы) и юридический адрес.

Участник должен перечислить и указать объем каждого из прилагаемых к заявке документов, определяющих суть технико-коммерческого предложения участника Запроса цен.

Запрос цен на право заключения договора на _____

АНКЕТА УЧАСТНИКА ЗАПРОСА ЦЕН (Форма 2)

Участник Запроса цен: _____

№	Наименование	Сведения об участнике запроса цен
1.	Фирменное наименование (полное и сокращенное наименования организации либо Фамилия, имя, отчество (при наличии) участника – физического лица, в том числе зарегистрированного в качестве индивидуального предпринимателя)	
2.	Организационно - правовая форма	
3.	Свидетельство о внесении в Единый государственный реестр юридических лиц/индивидуальных предпринимателей (дата и номер, кем выдано) (по желанию участника) либо паспортные данные для участника, сведения о месте жительства – для физического лица	
4.	ИНН	
5.	Юридический адрес (страна, адрес)	
6.	Почтовый адрес (страна, адрес)	
7.	Фактическое местоположение (место нахождения)	
8.	Телефоны (с указанием кода города) (при наличии)	
9.	Факс (с указанием кода города) (при наличии)	
10.	Адрес электронной почты (при наличии)	

(Подпись уполномоченного представителя)

М.П.

(ФИО и должность подписавшего)

ИНСТРУКЦИИ ПО ЗАПОЛНЕНИЮ

1. Данные инструкции не следует воспроизводить в документах, подготовленных участником на участие в запросе цен.
2. Участник приводит номер и дату заявки, приложением к которой является данная анкета участника запроса цен.
3. Участник указывает свое фирменное наименование (в т.ч. организационно-правовую форму).
4. Заполненная участником анкета должна содержать все сведения, указанные в таблице. В случае отсутствия каких-либо данных указать слово «нет».

Открытое Акционерное Общество «Ремонтно-строительное предприятие», именуемое в дальнейшем **Заказчик**, в лице генерального директора Белевцева Александра Рудольфовича, действующего на основании Устава, с одной стороны, и _____ именуемое в дальнейшем **Подрядчик**, в лице _____, действующего на основании _____, с другой стороны, совместно именуемые в дальнейшем стороны, с соблюдением требований Федерального закона от 18.07.2011г. № 223-ФЗ «О закупках товаров, работ, услуг отдельными видами юридических лиц», на основании результатов размещения заказа путем проведения запроса цен (протокол № ____ от ____ 2016 г.), заключили настоящий договор на выполнение работ по **строительству объектов электросетевого хозяйства** о нижеследующем

1. ПРЕДМЕТ ДОГОВОРА

1.1. По настоящему договору Заказчик поручает, а Подрядчик принимает на себя обязательство выполнить, согласно сметы, строительно-монтажные работы на объектах Заказчика, а также провести все проектные работы и мероприятия по сдаче и подключению объектов электросетевого хозяйства.

1.2. Заказчик обязуется принять и оплатить следующую работу: **Строительство ВЛ-0,4кВ от ЗТП-1 до потребителя п.Курилово поселения Щаповское в г.Москве**

. Объем и стоимость работ перечисляются в сметах и являются неотъемлемой частью настоящего договора (Приложение №1).

2. ЦЕНА ДОГОВОРА И ПОРЯДОК РАСЧЕТОВ

2.1. Общая сумма (цена) договора составляет _____ (_____) руб., в том числе НДС (18 %) _____ руб.

В цену договора включены: стоимость работ, материалов, налогов, включая НДС, сборов и другие обязательные платежи, а также расходы на проектные работы, согласования, коэффициенты дефляции и зимнего удорожания, расходы, связанные со сдачей и вводом объекта в эксплуатацию.

Подрядчик не вправе требовать от Заказчика возмещения каких-либо дополнительных затрат.

2.2. Окончательная оплата выполненных работ осуществляется Заказчиком после полного восстановления нарушенного благоустройства на месте проведения работ Подрядчиком.

2.3. Авансирование не предусмотрено

2.4. Оплата (100%) за фактически выполненную Работу по строительству объекта производится на основании подписанного Сторонами Акта сдачи-приемки выполненной работы, в срок не позднее 90 календарных дней с момента ввода объекта в эксплуатацию.

3. СРОКИ ИСПОЛНЕНИЯ ДОГОВОРА

3.1. Начало работ с момента заключения настоящего договора.

3.2. Окончание работ – до 15 июля 2016 года.

3.3. Необходимость выполнения дополнительных работ, виды дополнительных работ, сроки их исполнения определяются Сторонами в дополнительном соглашении. Началом выполнения дополнительных работ является дата подписания Сторонами дополнительного соглашения.

3.4. Подрядчик несет ответственность за нарушение как начального, конечного, так и промежуточных сроков выполнения работы.

4. ОБЯЗАТЕЛЬСТВА СТОРОН.

4.1. Обязанности Подрядчика.

4.1.1. Выполнить работы предусмотренные Договором, передать исполнительную документацию Заказчику согласно требуемых норм и сдать результат выполненных работ Заказчику в сроки, установленные в разделе 3 настоящего Договора.

4.1.2. Гарантировать качество выполненных работ и их соответствие требованиям действующих ГОСТов

4.1.3. Перед началом, при производстве работ, а также по их окончании подрядчик обязан выполнить следующие условия договора:

1) До начала работ:

- разработать проектно-сметную документацию и согласовать её со всеми заинтересованными организациями, юридическими и физическими лицами;
- оформить акт допуска на включение электроустановки;
- оформить ордер на производство земляных работ.

2) Во время строительства

- Производить работы в полном соответствии с проектно-сметной документацией и действующими Строительными нормами и правилами.
- Обеспечить выполнение необходимых мероприятий по технике безопасности, охране окружающей среды и соблюдение правил санитарии во время проведения работ.
- Не передавать третьим лицам ни полностью, ни частично свои обязательства по настоящему Договору.
- Не использовать какие-либо вышеперечисленные документы или иную поступившую от Заказчика информацию, кроме как в целях реализации настоящего Договора, без предварительного письменного согласия Заказчика.
- Предоставлять копии ордеров на открытие и закрытие производства земляных работ из органов Технадзора.

3) По завершении работ и сдаче объекта заказчику должны быть представлены следующие документы:

- Акт о выполнении технических условий;
- Акт разграничения балансовой принадлежности и эксплуатационной ответственности;
- Акт о технологическом присоединении;
- Акт осмотра электроустановки;
- Разрешение на допуск в эксплуатацию электроустановки;
- Записка о подаче напряжения энергосбытовой организацией;
- Записка о включении от вышестоящей сетевой организации;
- Акты скрытых работ;
- Исполнительный чертёж;
- Сертификаты на материалы и оборудование;
- Паспорта на оборудование;

4.1.11. После окончания проведения земляных работ восстановить нарушенное благоустройство в полном объеме.

4.1.12. Выполнять в полном объеме все свои обязанности, предусмотренные в других разделах Договора.

4.2 Обязанности Заказчика.

4.2.1. Производить приемку выполненных работ в порядке, предусмотренном настоящим Договором.

4.2.2. Оплатить выполненные работы в размере, сроки и порядке, предусмотренным настоящим Договором.

4.2.3. Допускать в надлежащем порядке персонал Подрядчика к месту производства работ, создав все необходимые условия для выполнения данных работ.

4.2.4. Оказывать Подрядчику необходимое содействие в реализации Договора по вопросам, входящим в его компетенцию.

4.2.5. Выполнять в полном объеме все свои обязательства, предусмотренные в других разделах Договора.

4.3. Иные права и обязанности Сторон.

4.3.1. Иные права и обязанности Сторон вытекают из условий Договора и действующего законодательства Российской Федерации.

5. ПРОИЗВОДСТВО РАБОТ.

5.1. Стороны перед началом работ назначают своих представителей, ответственных за обеспечение проведения работ.

5.2. Представитель Заказчика производит технический надзор и контроль за качеством выполняемых работ.

5.3. Применяемые материалы, изделия и оборудование должны соответствовать соответствующим ГОСТам, СНИПам и прочим применимым стандартам.

5.4. Подрядчик обязан заблаговременно представлять представителю Заказчика данные о выбранных им материалах и оборудовании (включая соответствующие паспорта, сертификаты соответствия нормам РФ, сертификаты соответствия экологическим нормам), получать его одобрение на их применение и использование. В случае, если представитель Заказчика отклонил использование материалов или оборудования из-за их несоответствия стандартам качества или ранее одобренным образцам, Подрядчик обязан за свой счет и своими силами произвести их замену.

5.5. Подрядчик письменно за 3 (три) дня до начала приемки извещает представителя Заказчика о готовности отдельных этапов работ. Их готовность подтверждается двухсторонними актами промежуточной приемки работ.

5.6. Сдаче-приемке по Договору подлежат результаты всех работ, в том числе скрытых. Подрядчик вправе приступать к выполнению последующих работ только после приемки Заказчиком скрытых работ по акту освидетельствования.

5.7. Заказчик обязан в сроки, установленные п. 5.15 настоящего Договора с участием Подрядчика осмотреть и принять выполненную работу (ее результат), а при обнаружении отступлений от Договора, ухудшающих результат работы, или иных недостатков в работе немедленно заявить об этом Подрядчику.

5.8. Подрядчик, обнаруживший в ходе выполнения работ не учтенные в технической документации работы и в связи с этим необходимость проведения дополнительных работ и увеличения сметной стоимости работ, обязан сообщить об этом Заказчику.

5.9. При неполучении от Заказчика ответа на свое сообщение в течение 5(пяти) рабочих дней, Подрядчик обязан приостановить соответствующие работы.

5.10. В случае, если на любых стадиях выполнения работ будут обнаружены некачественно выполненные работы, представитель Заказчика составляет акт, а Подрядчик обязан своими силами и без увеличения цены Договора в кратчайший срок переделать эти работы для обеспечения их надлежащего качества и сдачи Заказчику.

5.11. Подрядчик должен представлять представителю Заказчика отчет о выполнении работ по каждому этапу.

5.12. Если при выполнении работ обнаруживаются препятствия к надлежащему исполнению Договора, каждая из сторон обязана принять все зависящие от нее разумные меры по устранению таких препятствий. Сторона, не исполнившая этой обязанности, утрачивает право на возмещение убытков, причиненных тем, что соответствующие препятствия не были устранены.

5.13. Сдача результата работ Подрядчиком и приемка его Заказчиком оформляются Актом сдачи-приемки выполненных работ (ф. КС-2), подписанным обеими

сторонами. При отказе одной из сторон от подписания Акта в нем делается отметка об этом и акт подписывается другой стороной.

5.14. Подрядчик предоставляет Заказчику по факту выполненных работ справку о стоимости выполненных работ (ф. КС-3).

5.15. Заказчик обязуется принять выполненные и предъявленные Подрядчиком к сдаче работы и подписать Акт сдачи-приемки выполненных работ в течении 3-х(трех) календарных дней с момента его составления, либо направить Подрядчику мотивированный отказ с указанием причин, препятствующих подписанию Акта.

5.16. Заказчик обязан с участием Подрядчика проверить и принять проектно-сметную документацию, а при обнаружении отступлений от Договора, ухудшающих результат работы, или иных недостатков в работе немедленно заявить об этом Подрядчику.

5.17. Подрядчик обязуется также передать Заказчику вместе с результатом работы информацию, касающуюся эксплуатации или иного использования Заказчиком результата работ.

6. ОТВЕТСТВЕННОСТЬ СТОРОН

6.1. Сторона, не исполнившая или ненадлежащим образом исполнившая обязательства по настоящему договору, обязана возместить другой стороне причиненные таким неисполнением убытки.

6.2. В случае просрочки Подрядчиком обязательств, предусмотренных пунктом 3.2 настоящего договора, Подрядчик уплачивает Заказчику пеню в размере 0,1 % от стоимости не выполненных обязательств за каждый день просрочки.

6.3. Уплата неустойки не освобождает Подрядчика от обязанности устранения допущенных им нарушений.

6.4. За нарушение Заказчиком обязательств, предусмотренных настоящим договором Подрядчик вправе потребовать с Заказчика уплаты неустойки за несвоевременную оплату по вине Заказчика принятых работ в размере 1/300 (одной трехсотой) действующей на день уплаты пени ставки рефинансирования Центрального банка РФ от суммы просроченной оплаты за каждый день просрочки.

6.5. Во всем остальном, что не предусмотрено договором стороны несут ответственность в соответствии с действующим законодательством РФ.

7. ОБСТОЯТЕЛЬСТВА НЕПРЕОДОЛИМОЙ СИЛЫ

7.1. Стороны освобождаются от ответственности за частичное или полное неисполнение своих обязательств по настоящему договору, если их исполнению препятствует чрезвычайное и непредотвратимое при данных условиях обстоятельство (непреодолимая сила).

7.2. При возникновении обстоятельств непреодолимой силы, препятствующих исполнению обязательств по настоящему договору одной из сторон, она обязана оповестить другую сторону не позднее 10 дней с момента возникновения таких обстоятельств, при этом срок выполнения обязательств по настоящему договору переносится соразмерно времени, в течение которого действовали такие обстоятельства.

8. СРОК ДЕЙСТВИЯ, ПОРЯДОК ИЗМЕНЕНИЯ И РАСТОРЖЕНИЯ ДОГОВОРА

8.1. Настоящий договор считается заключенным после подписания его Сторонами.

8.2. Договор действует до полного исполнения сторонами своих обязательств по настоящему договору или до расторжения настоящего договора.

8.3. Настоящий договор с учетом требований Федерального закона «О размещении заказов на поставки товаров, выполнение работ, оказание услуг для государственных и муниципальных нужд», может быть изменен:

- по соглашению сторон, совершенному в письменной форме, за подписью

уполномоченных лиц сторон;

При заключении дополнительного соглашения Заказчик должен соблюдать следующие принципы:

изменение предмета договора не допускается;

изменения ведут к обоснованному улучшению условий договора для Заказчика по сравнению с условиями текущей редакции договора и не ухудшают экономическую эффективность закупки;

изменяемые условия не были указаны в заявке, поданной для участия в закупке, или в документации о закупке и не ведут к ухудшению условий договора для заказчика по сравнению с условиями текущей редакции договора и не ухудшают экономическую эффективность закупки.

8.4 В случае, если у Заказчика, заключившего договор на оказание услуг технического заказчика, по выполнению проектно-изыскательских работ, строительно-монтажных работ, в процессе исполнения договора возникла потребность в увеличении объема работ, неразрывно связанных с тем же объектом, Заказчик вправе увеличить объем работ и стоимость договора в размере не более 30 (тридцати) процентов от цены договора с соблюдением при заключении дополнительного соглашения принципов, указанных в п. 8.3 Договора.

8.5. Договор может быть расторгнут Заказчиком в одностороннем порядке.

8.6. При расторжении договора в одностороннем порядке по вине подрядчика Заказчик вправе потребовать от подрядчика возмещения причиненных убытков.

8.7. Договор считается измененным или расторгнутым с момента получения одной стороной уведомления другой стороны об одностороннем отказе от исполнения договора полностью или частично.

9. РАЗРЕШЕНИЕ СПОРОВ

9.1. Все споры и разногласия, которые могут возникнуть между сторонами по вопросам, не нашедшим своего разрешения в тексте данного договора, будут разрешаться путем переговоров на основе действующего законодательства.

9.2. При неурегулировании в процессе переговоров спорных вопросов, споры разрешаются в Арбитражном суде в порядке, установленном действующим законодательством.

Приложения к договору:

Приложение № 1 Смета.

10. АДРЕСА И БАНКОВСКИЕ РЕКВИЗИТЫ СТОРОН

ЗАКАЗЧИК:

ОАО «РСП»

142132, Московская область, г/о Подольск, мкрн.

Дубровицкий, п. Кузнечики, Октябрьский мост, 8а

ИНН 5074114756 КПП 507401001

ПАО БАНК «ВОЗРОЖДЕНИЕ» г. Москва

р/с 40702810204000141396

к/с 30101810900000000181

БИК 044525181

ПОДРЯДЧИК:

11. ПОДПИСИ СТОРОН

ЗАКАЗЧИК:

Генеральный директор ОАО «РСП»

_____ **А.Р.Белевцев**

ПОДРЯДЧИК:

Смета

№ п/п	Наименование работ и затрат	Единица измерения	Количество	Сумма
1	2	3	4	5
Раздел: Монтажные работы				
1	ТРАНСПОРТЕРЫ ДЛЯ ПЕРЕВОЗКИ ОПОР И МАТЕРИАЛОВ	маш.-ч	1	
2	УСТАНОВКА ОПОР ВЛ 0.38-10 КВ ВЛ 0,38,6-10 КВ ОДНОСТОЕЧНЫХ	опора	1	
3	МОНТАЖ САМОНЕСУЩИХ ИЗОЛИРОВАННЫХ ПРОВОДОВ (СИП)	км	0,035	
4	УСТАНОВКА ОТВЕТВИТЕЛЬНЫХ ЗАЖИМОВ ДЛЯ СИП	шт.	10	
5	ЗАЕМЛИТЕЛИ ВЕРТИКАЛЬНЫЕ, ИЗ СТАЛИ УГЛОВОЙ, РАЗМЕР: 50X50X5 ММ	10 шт.	0,1	
Раздел: Материалы				
1	ОПОРА ОСВЕЩЕНИЯ, МАРКА СВ-95 (1шт)	м3	0,3	
2	ПРОВОДА САМОНЕСУЩИЕ ИЗОЛИРОВАННЫЕ, МАРКА СИП-2, ЧИСЛО ЖИЛ И СЕЧЕНИЕ, ММ2: 3 X50+54,6	км	0,037	
3	КРОНШТЕЙНЫ ДЛЯ КРЕПЛЕНИЯ АНКЕРНЫХ ЗАЖИМОВ, ТИП CS 10.3	шт.	2	
4	ЗАЖИМЫ ОТВЕТВИТЕЛЬНЫЕ, ТИП Р 645	шт.	3	
5	ЗАЖИМЫ, ТИП РС 481	шт.	2	
6	ЗАЖИМЫ АНКЕРНЫЕ, ТИП РА 1500	шт.	2	
7	КОМПЛЕКТЫ ПРОМЕЖУТОЧНОЙ ПОДВЕСКИ, ТИП ES 1500	шт.	1	
8	ЛЕНТА КРЕПЛЕНИЯ НЕРЖАВЕЮЩАЯ, ТИП F 207	м	5	
9	СКРЕПЫ ДЛЯ ЛЕНТЫ, ТИП NS 20	100 шт.	0,05	
10	ХОМУТ КРЕПЛЕНИЯ E 778	шт.	5	
11	СТАЛЬ УГЛОВАЯ РАВНОПОЛОЧНАЯ ОБЩЕГО НАЗНАЧЕНИЯ, МАРКА СТО, ШИРИНА ПОЛКИ 35-70 ММ	т	0,011	
Раздел: Пусконаладочные работы				
1	ФАЗИРОВКА ЭЛЕКТРИЧЕСКОЙ ЛИНИИ ИЛИ ТРАНСФОРМАТОРА С СЕТЬЮ НАПРЯЖЕНИЕМ ДО 1 КВ	фазировка	1	
2	ИЗМЕРЕНИЕ СОПРОТИВЛЕНИЯ ИЗОЛЯЦИИ МЕГАОММЕТРОМ КАБЕЛЬНЫХ И ДРУГИХ ЛИНИЙ НАПРЯЖЕНИЕМ ДО 1 КВ, ПРЕДНАЗНАЧЕННЫХ ДЛЯ ПЕРЕДАЧИ ЭЛЕКТРОЭНЕРГИИ К РАСПРЕДЕЛИТЕЛЬНЫМ УСТРОЙСТВАМ, ЩИТАМ, ШКАФАМ И КОММУТАЦИОННЫМ АППАРАТАМ	измерение	1	
3	ИЗМЕРЕНИЕ СОПРОТИВЛЕНИЯ РАСТЕКАНИЮ ТОКА ЗАЕМЛИТЕЛЯ	измерение	1	

4	ИЗМЕРЕНИЕ СОПРОТИВЛЕНИЯ РАСТЕКАНИЮ ТОКА КОНТУРА С ДИАГОНАЛЬЮ ДО 20 М	измерение	1	
5	ОПРЕДЕЛЕНИЕ УДЕЛЬНОГО СОПРОТИВЛЕНИЯ ГРУНТА	измерение	1	
6	ПРОВЕРКА НАЛИЧИЯ ЦЕПИ МЕЖДУ ЗАЗЕМЛИТЕЛЯМИ И ЗАЗЕМЛЕННЫМИ ЭЛЕМЕНТАМИ	точка	1	

ЗАКАЗЧИК:

Генеральный директор ОАО «РСП»

_____ **А.Р.Белевцев**

ПОДРЯДЧИК:

Извещение о проведении закупки
(в редакции № 1 от 31.05.2016)

Номер извещения: 31603726439

Наименование закупки: Строительство ВЛ-0,4кВ от ЗТП-1 до потребителей в п. Курилово

Способ проведения закупки: Запрос цен

Заказчик

Наименование организации: Открытое акционерное общество "Ремонтно-строительное предприятие"

Место нахождения: 142133, Московская, Октябрьский мост, дом 8А

Почтовый адрес: 142133, Московская, Подольский, Октябрьский мост, дом 8А

Контактная информация

Ф.И.О: Веденков Дмитрий

Адрес электронной почты: oaorsp@mail.ru

Телефон: +7 (496) 7658264

Факс: +7 (496) 7657400

Предмет договора

Лот №1

Сведения о позиции плана закупки: План закупки № 2150138236, позиция плана 389

Предмет договора: Строительство ВЛ-0,4кВ от ЗТП-1 до потребителей в п. Курилово

Начальная (максимальная) цена договора: 62 083.52 Российский рубль

Информация о товаре, работе, услуге:

№	Классификация по ОКПД2	Классификация по ОКВЭД2	Ед. измерения	Количество (Объем)	Дополнительные сведения
1	43.21.10.110 Работы по монтажу основных сетей электроосвещения и электроснабжения или электроарматуры, требующие специальной квалификации, в зданиях, сооружениях и на прочих строительных объектах	43.21 Производство электромонтажных работ	Комплект	1.00	

Место поставки товара, выполнения работ, оказания услуг для лота №1

Место поставки (адрес): п. Курилово, г. Москва

Требования к участникам закупки

Участники закупки должны отсутствовать в реестре недобросовестных поставщиков

Информация о документации по закупке

Срок предоставления документации: с 01.06.2016 по 07.06.2016

Извещение о проведении закупки

Место предоставления документации:	Московская область, г/о Подольск, п. Кузнечики, Октябрьский мост, 8а
Порядок предоставления документации:	В соответствии с закупочной документацией
Официальный сайт, на котором размещена документация:	www.zakupki.gov.ru
Размер, порядок и сроки внесения платы за предоставление документации по закупке	
Размер платы:	Плата не требуется
Информация о порядке проведения закупки	
Дата и время окончания подачи заявок (по местному времени):	07.06.2016 10:00
Рассмотрение заявок	
Дата и время (по местному времени):	08.06.2016 10:00
Место:	Московская область, г/о Подольск, п. Кузнечики, Октябрьский мост, 8а
Подведение итогов	
Дата и время (по местному времени):	08.06.2016 10:00
Место:	Московская область, г/о Подольск, п. Кузнечики, Октябрьский мост, 8а

Открытое Акционерное Общество «Ремонтно-строительное предприятие»

Адрес: 142132, Московская область, г/о Подольск, п. Кузнечики, Октябрьский мост, 8а
тел.: 8(4967) 65-82-64, 65-82-55, факс 65-74-00, электр. почта: oaorsp@mail.ru
ИНН 5074114756 КПП 507401001 р/с.40702810204000141396 в ПАО БАНК «ВОЗРОЖДЕНИЕ» г. Москва
БИК 044525181 кор./счет 30101810900000000181

ПРОТОКОЛ № 31603726439

РАССМОТРЕНИЯ И ОЦЕНКИ ЗАЯВОК ЗАПРОСА ЦЕН № 31603726439
НА ПРАВО ЗАКЛЮЧЕНИЯ ДОГОВОРА НА СТРОИТЕЛЬСТВО ВЛ-0,4кВ ОТ ЗТП-1 ДО ПОТРЕБИТЕЛЕЙ В П.
КУРИЛОВО

г/о Подольск

«08» июня 2016 года

На заседании комиссии по рассмотрению заявок на участие в запросе цен присутствовали:

Председатель комиссии:	Бабаев С.А.
Члены комиссии:	Козишникова В.А. Назаренко А.Н. Мишкина З.И. Морозов А.Ю.
Секретарь комиссии:	Веденков Д.В.

В состав единой комиссии входит 6 человек. Заседание проводится в присутствии 5-ти членов комиссии. Кворум имеется. Комиссия правомочна.

Заказчик – Открытое Акционерное Общество «Ремонтно-строительное предприятие»

Сведения о заказчике – адрес: 142133, Московская область, г/о Подольск, п. Кузнечики, Октябрьский мост, 8а.

тел.: 8(4967) 65-82-64, 65-82-55, факс 65-74-00, электр. почта: oaorsp@mail.ru

Место, дата проведения процедуры – рассмотрение заявок на участие в запросе цен осуществлялось по адресу: Московская область, г/о Подольск, п. Кузнечики, Октябрьский мост, 8а.

Адрес официального сайта: <http://zakupki.gov.ru>

Заседание комиссии началось 08 июня 2016 г. в 10-00 по местному времени.

Предмет запроса цен – Строительство ВЛ-0,4кВ от ЗТП-1 до потребителей в п. Курилово

Место выполнения работ – п. Курилово

Начальная цена договора – **62 083,52** (Шестьдесят две тысячи восемьдесят три) рубля 52 копейки.

На участие в запросе цен поступило: 2 (Две) заявки.

Номер заявки	Наименование участника	Предложенная сумма договора	Дата и время поступления заявки
1	ООО «ГРАД-ЭЛ»	58 979,34	03.06.2016 г. в 15:15
2	ООО «МАСТЕРСТРОЙ»	56 587,28	06.06.2016 г. в 08:00

По итогам рассмотрения заявок путем голосования принято решение о соответствии предъявляемым требованиям:

1. ООО «ГРАД-ЭЛ»

Члены комиссии	Ф.И.О.	«За» принятие решения	«Против» принятия решения

Председатель комиссии	Бабаев С.А.	за	
Члены комиссии:	Назаренко А.Н.	за	
	Козишникова В.А.	за	
	Мишкина З.И.	за	
	Морозов А.Ю.	за	

2. ООО «МАСТЕРСТРОЙ»

Члены комиссии	Ф.И.О.	«За» принятие решения	«Против» принятия решения
Председатель комиссии	Бабаев С.А.	за	
Члены комиссии:	Назаренко А.Н.	за	
	Козишникова В.А.	за	
	Мишкина З.И.	за	
	Морозов А.Ю.	за	

По итогам рассмотрения заявок на участие в запросе цен путем голосования принято решение о признании победителем Общество с ограниченной ответственностью «МАСТЕРСТРОЙ»

Сведения о победителе запроса цен:

Полное фирменное наименование	Общество с ограниченной ответственностью «МАСТЕРСТРОЙ»
Сокращенное наименование	ООО «МАСТЕРСТРОЙ»
Сведения об организационно-правовой форме	Общество с ограниченной ответственностью
Сведения о месте нахождения	142191, г. Москва, г. Троицк, ул. Новостройка, д. 27/18, пом. 13, ком. 2
Почтовый адрес	142191, г. Москва, г. Троицк, ул. Новостройка, д. 27/18, пом. 13, ком. 2
Номер контактного телефона	7-929-9276216
ИНН	7751011577

Сведения об участнике, предложившем лучшую цену после победителя:

Полное фирменное наименование	Общество с ограниченной ответственностью «ГРАД-ЭЛ»
Сокращенное наименование	ООО «ГРАД-ЭЛ»
Сведения об организационно-правовой форме	Общество с ограниченной ответственностью
Сведения о месте нахождения	143397, город Москва, поселение Первомайское, п. Первомайское, ул. Центральная, д. 24, пом. 2
Почтовый адрес	143397, город Москва, поселение Первомайское, п. Первомайское, ул. Центральная, д. 24, пом. 2
Номер контактного телефона	8(929) 927-61-98
ИНН	7751011552

Заседание комиссии окончено 08 июня 2016 г. в 10 часов 00 минут по местному времени. Протокол подписан присутствующими на заседании членами закупочной комиссии:

Председатель комиссии

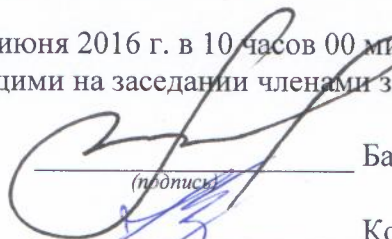

(подпись) Бабаев С.А.

Члены комиссии:



(подпись) Козишникова В.А.



(подпись) Назаренко А.Н.



(подпись) Мишкина З.И.



(подпись) Морозов А.Ю.

Секретарь комиссии:



(подпись) Веденков Д.В.

«УТВЕРЖДАЮ»

Генеральный директор ОАО «РСП»

_____ А.Р.Белевцев

ДОКУМЕНТАЦИЯ ЗАПРОСА ЦЕН

**На право заключения договора на строительство
объектов электросетевого хозяйства
для Открытого акционерного общества
«Ремонтно-строительное предприятие»**

Подольск, 2016 г.

ПРИГЛАШЕНИЕ К УЧАСТИЮ В ЗАПРОСЕ ЦЕН

Настоящим приглашаются к участию в запросе цен, полная информация о котором указана в Разделе «Информационная карта запроса цен» настоящей документации, любые юридические лица независимо от организационно-правовой формы, формы собственности, места нахождения и места происхождения капитала, или любые физические лица, в том числе индивидуальные предприниматели.

Заинтересованные лица могут получить полный комплект документации запроса цен на Общероссийском официальном сайте <http://zakupki.gov.ru>, единой автоматизированной системе управления закупками <http://easuz.mosreg.ru/easuz223/> и официальном сайте ОАО «РСП» rsp-podolskrm.ru

Настоящая документация подготовлена в соответствии с Федеральным законом № 223-ФЗ, Положением о закупке, утвержденным в соответствии с Постановлением Правительства Московской области от 19.08.2014 № 666/31 «О мерах по реализации Федерального закона от 18.07.2011 № 223-ФЗ «О закупках товаров, работ, услуг отдельными видами юридических лиц» в Московской области» в редакции на дату размещения извещения о проведении закупки на Официальном сайте, а также иными нормативными правовыми актами, регулирующими отношения, связанные с осуществлением закупок, в целях повышения эффективности, результативности осуществления закупок товаров, работ, услуг.

В части, прямо не урегулированной законодательством Российской Федерации, проведение закупки регулируется настоящей Документацией.

Запрос цен

Под запросом цен понимается способ закупок, при котором информация о потребностях в товарах, работах, услугах для нужд Заказчика сообщается неограниченному кругу лиц путем размещения на Официальном сайте извещения о проведении запроса цен и победителем, в котором Комиссия признает участника закупки, предложившего наиболее низкую цену договора.

Запрос цен не является конкурсом либо аукционом. Таким образом, данный способ закупки не накладывает на Заказчика соответствующего объема гражданско-правовых обязательств по обязательному заключению договора с победителем запроса цен или иным его участником.

Заказчик, официально разместивший на Официальном сайте извещение о проведении запроса цен, вправе отказаться от его проведения. Извещение об отказе от проведения запроса цен размещается не позднее, чем за три дня до даты окончания срока подачи заявок на участие в запросе цен в порядке, установленном для Официального размещения на Официальном сайте извещения о проведении запроса цен.

Требования, предъявляемые к заявке на участие в запросе цен

Заявка на участие в запросе цен должна содержать следующие сведения:

наименование, сведения об организационно-правовой форме, о месте нахождения, почтовый адрес (для юридического лица), фамилия, имя, отчество(при наличии), паспортные данные, сведения о месте жительства (для физического лица), номер контактного телефона, адрес электронной почты участника закупки(при их наличии);

идентификационный номер налогоплательщика;

согласие участника закупки исполнить условия договора, указанные в извещении о проведении запроса цен и информационной карте запроса цен;

цена товара, работы, услуги с указанием сведений о включенных или не включенных в нее расходах (расходы на перевозку, страхование, уплату таможенных пошлин, налогов, сборов и другие обязательные платежи);

копии документов, подтверждающих соответствие участника закупки требованиям, установленным в извещении о проведении запроса цен и информационной карте запроса цен;

документы, подтверждающие внесение денежных средств в качестве обеспечения заявки на участие в запросе цен, в случае, если в извещении о проведении запроса цен содержится указание на требование обеспечения такой заявки (платежное поручение, подтверждающее перечисление денежных средств в качестве обеспечения заявки на участие в запросе цен, или копия такого поручения);

по желанию участника иные сведения.

Порядок подачи заявок на участие в запросе цен

Любой участник закупки, в том числе участник закупки, которому не направлялся запрос цен, вправе подать только одну заявку на участие в запросе цен, внесение изменений в которую не допускается.

Участник закупки, подавший заявку на участие в запросе цен, вправе отозвать заявку в любое время до окончания срока подачи заявок на участие в запросе цен. Порядок и срок отзыва заявок на участие в запросе цен устанавливается в извещении о проведении запроса цен.

Заявка на участие в запросе цен подается участником закупки Заказчику в письменной форме в срок, указанный в извещении о проведении запроса цен.

Заявка на участие в запросе цен, поданная в срок, указанный в извещении о проведении запроса цен, регистрируется Заказчиком в Журнале регистрации заявок на участие в запросе цен. По требованию участника закупки, подавшего заявку на участие в запросе цен, Заказчик выдает расписку в получении заявки на участие в запросе цен с указанием даты и времени ее получения.

Проведение переговоров между Заказчиком или Комиссией и участником закупки в отношении, поданной им заявки на участие в запросе цен не допускается.

Заявки на участие в запросе цен, поданные после дня окончания срока подачи заявок на участие в запросе цен, указанного в извещении о проведении запроса цен, не рассматриваются и в день их поступления возвращаются участникам закупки, подавшим такие заявки.

В случае если после дня окончания срока подачи заявок на участие в запросе цен подана только одна заявка, Заказчик продлевает срок подачи заявок на участие в запросе цен не менее чем на три рабочих дня и в течение не более одного рабочего дня после дня окончания срока подачи заявок на участие в запросе цен, размещает на Официальном сайте извещение о продлении срока подачи таких заявок. При этом заявка, поданная в срок, указанный в извещении о проведении запроса цен, вскрывается и рассматривается одновременно с заявками, поданными в срок, указанный в извещении о продлении срока подачи заявок на участие в запросе цен.

Заявка на участие в запросе цен подается в запечатанном конверте. Вскрытие конверта осуществляется на заседании Комиссии.

Рассмотрение и оценка заявок на участие в запросе цен

Комиссия в срок, не превышающий пяти рабочих дней, следующих за днем окончания срока подачи заявок на участие в запросе цен, рассматривает заявки на соответствие их требованиям, установленным в извещении о проведении запроса цен, и оценивает заявки на участие в запросе цен по критерию цена договора.

Победителем в проведении запроса цен признается участник закупки, подавший заявку на участие в запросе цен, которая отвечает всем требованиям, установленным в извещении о проведении запроса цен и в которой указана наиболее низкая цена товаров, работ, услуг. При предложении наиболее низкой цены товаров, работ, услуг несколькими участниками закупки победителем в проведении запроса цен признается участник закупки, заявка на участие в запросе цен которого поступила ранее заявок на участие в запросе цен других участников закупки.

Комиссия отклоняет заявки на участие в запросе цен, если они не соответствуют требованиям, установленным в извещении о проведении запроса цен, или предложенная в заявках на участие в запросе цен цена товаров, работ, услуг превышает начальную (максимальную) цену договора, указанную в извещении о проведении запроса цен.

Результаты рассмотрения и оценки заявок на участие в запросе цен оформляются протоколом, который подписывается всеми присутствующими на заседании членами Комиссии.

Протокол рассмотрения и оценки заявок на участие в запросе цен в течение трёх рабочих дней, следующих за днём его подписания, размещается Заказчиком на Официальном сайте.

Протокол рассмотрения и оценки заявок на участие в запросе цен составляется в одном экземпляре, который остается у Заказчика. Заказчик в течение трех рабочих дней со дня подписания указанного протокола передает победителю в проведении запроса цен проект договора, который составляется путем включения в него условий исполнения договора, предусмотренных извещением о проведении запроса цен, и цены, предложенной победителем запроса цен в заявке на участие в запросе цен.

В случае если победитель в проведении запроса цен в срок, указанный в извещении о проведении запроса цен, не представил Заказчику подписанный проект договора на условиях, указанных в поданной участником закупки, с которым заключается договор, заявке на участие в запросе цен на участие в запросе цен и в извещении о проведении запроса цен, а также обеспечение исполнения договора в случае, если Заказчиком было установлено требование обеспечения исполнения договора, такой победитель признается уклонившимся от заключения договора.

В случае, если победитель в проведении запроса цен признан уклонившимся от заключения договора, Заказчик вправе обратиться в суд с иском о требовании о понуждении

победителя в проведении запроса цен заключить договор, а также о возмещении убытков, причиненных уклонением от заключения договора, либо заключить договор с участником закупки, предложение о цене договора которого содержит лучшее условие по цене договора, следующее после предложенного победителем в проведении запроса цен условия, если цена договора не превышает начальную (максимальную) цену договора, указанную в извещении о проведении запроса цен. При этом заключение договора для указанных участников закупки является обязательным. В случае уклонения указанных участников закупки от заключения договора Заказчик вправе обратиться в суд с иском о требовании о понуждении таких участников закупки заключить договор, а также о возмещении убытков, причиненных уклонением от заключения договора, осуществить повторный запрос цен.

Договор должен быть заключен Заказчиком не ранее десяти дней со дня размещения на Официальном сайте протокола рассмотрения и оценки заявок на участие в запросе цен и не позднее двадцати дней со дня подписания указанного протокола.

Запрос цен признается несостоявшимся в случае если:

подана только одна заявка на участие в запросе цен и в результате продления срока подачи заявок на участие в запросе цен дополнительно не представлена ни одна заявка на участие в запросе цен;

не подано ни одной заявки на участие в запросе цен;

на основании результатов рассмотрения Комиссией заявок на участие в запросе цен принято решение об отклонении всех заявок на участие в запросе цен или на основании результатов рассмотрения Комиссией заявок на участие в запросе цен участников закупки принято решение о допуске к участию в запросе цен единственного участника закупки, из всех подавших заявки.

Договор заключается на условиях, предусмотренных извещением о проведении запроса цен, по цене, предложенной в заявке на участие в запросе цен победителя в проведении запроса цен или в заявке на участие в запросе цен участника закупки, с которым заключается договор в случае уклонения победителя в проведении запроса цен от заключения договора.

При заключении договора по результатам проведенной закупки по цене, сниженной победителем или участником закупки, с которым заключается договор, на 30 (тридцать) и более процентов от начальной (максимальной) цены закупки, обязательно представление таким победителем или участником закупки, с которым заключается договор, обоснования снижения цены договора. В случае непредставления такого обоснования, победитель или участник закупки, с которым заключается договор, признаются уклонившимся от заключения договора.

В случаях, если запрос цен признается несостоявшимся, Заказчик продлевает срок подачи заявок на участие в запросе цен на четыре рабочих дня и в течение одного рабочего дня после даты окончания срока подачи таких заявок размещает в единой информационной системе извещение о продлении срока подачи таких заявок; отказывается от проведения повторного запроса цен, в случае если утрачена потребность в закупке; объявляет о проведении повторного запроса цен. При этом Заказчик вправе изменить условия запроса цен.

ИНФОРМАЦИОННАЯ КАРТА ЗАПРОСА ЦЕН/ИЗВЕЩЕНИЕ

В Информационной карте запроса цен содержится информация для данной конкретной закупки, которая уточняет, разъясняет и дополняет положения настоящей документации.

При возникновении противоречия между положениями Общей части документации и части «Информационная карта запроса цен», применяются положения части «Информационная карта запроса цен».

№ п/п	Наименование пункта	Текст пояснений
1	Способ закупки	Запрос цен
2	Заказчик, юридический адрес, контактное лицо, телефон, факс, адрес электронной почты	<p>Заказчик: Открытое акционерное общество «Ремонтно-строительное предприятие» Юридический адрес: Московская область, Подольский район, п.Кузнечики, ул. Октябрьский мост, 8а Почтовый адрес: 142133, Московская область, Подольский район, п.Кузнечики, ул. Октябрьский мост, 8а Контактное лицо: Веденков Дмитрий Витальевич тел. (4967) 65-82-64 (112 – планово-экономическое отделение), Контактное лицо по техническим вопросам: Бабаев Сергей Александрович тел. (4967) 65-82-64 (114 – главный инженер) факс: (4967) 65-74-00 Адрес электронной почты: oaorsp@mail.ru</p>
3	Предмет договора с указанием количества поставляемого товара, объема выполняемых работ, оказываемых услуг.	<p>Строительство КЛ-0,4кВ от КТП-116 до потребителя д.Кузенево поселения Щаповское в г.Москве в соответствии с Техническим заданием (Приложение №1)</p>
4	Требования, установленные заказчиком, к качеству, техническим характеристикам товара, требования к их безопасности, к функциональным характеристикам товара, к размерам, упаковке, отгрузке товара и иные показатели, связанные с определением соответствия товара потребностям заказчика	<p>Требования к работам, услугам приводятся в приложении 1 к настоящему разделу «Техническое задание» /Соответствие требованиям, установленным действующим законодательством РФ.</p>
5	Требования к содержанию, форме, оформлению и составу заявки на участие в Запросе цен	<p>Заявка на участие в запросе цен должна содержать следующие сведения:</p> <ul style="list-style-type: none"> - наименование, сведения об организационно-правовой форме, о месте нахождения, почтовый адрес (для юридического лица), фамилия, имя, отчество(при наличии), паспортные данные, сведения о месте жительства (для физического лица), номер контактного телефона, адрес электронной почты участника закупки(при их наличии); - идентификационный номер налогоплательщика; - согласие участника закупки исполнить условия договора, указанные в извещении о проведении запроса цен; - цена товара, работы, услуги с указанием сведений о включенных или не включенных в нее расходах (расходы на перевозку, страхование, уплату таможенных пошлин, налогов, сборов и другие обязательные платежи); - копии документов, подтверждающих соответствие

		<p>участника закупки требованиям, установленным в извещении о проведении запроса цен;</p> <p>- документы, подтверждающие внесение денежных средств в качестве обеспечения заявки на участие в запросе цен, в случае, если в извещении о проведении запроса цен содержится указание на требование обеспечения такой заявки (платежное поручение, подтверждающее перечисление денежных средств в качестве обеспечения заявки на участие в запросе цен, или копия такого поручения);</p> <p>- по желанию участника иные сведения.</p> <p>Заявка на участие в запросе цен подается в запечатанном конверте. Вскрытие конверта осуществляется на заседании Комиссии.</p>
6	<p>Требования к описанию участниками закупки поставляемого товара, который является предметом закупки, его функциональных характеристик (потребительских свойств), его количественных и качественных характеристик, требования к описанию участниками закупки выполняемой работы, оказываемой услуги, которые являются предметом закупки, их количественных и качественных характеристик;</p>	<p>Описание участниками закупки объекта закупки (предмета запроса цен), в том числе: функциональных, технических и качественных характеристик, эксплуатационных характеристик объекта закупки (при необходимости), размеров, требований к упаковке и отгрузке товара и иных показателей, связанных с определением соответствия товара (работ, услуг) потребностям заказчика, осуществляется в соответствии с требованиями к предмету контракта, указанными в документации.</p> <p>При описании цифровых показателей характеристик товара (работ, услуг), в том числе условий гарантийного обслуживания, не допускается применение понятий «не более», «не менее», за исключением случаев, если заказчиком при описании показателей товара предусмотрены в соответствующем разделе позиции, которые не имеют конкретных значений и указание их допустимо в сопровождении словами «не более», «не менее»</p>
7	<p>Место, условия и сроки (периоды) поставки товара, выполнение работ, оказания услуг</p>	<p>Место выполнения работ: д.Кузенево поселения Щаповское в г.Москве</p> <p>Условия: Работы осуществляются в соответствии с проектом договора.</p> <p>Срок выполнения работ: до 15 июля 2016г</p>
8	<p>Сведения о начальной (максимальной) цене договора (цене лота), руб.</p>	<p>389 768,61 (Триста восемьдесят девять тысяч семьсот шестьдесят восемь) рублей 61 коп.</p>
9	<p>Форма, сроки и порядок оплаты товара, услуг</p>	<p>Оплата осуществляется в безналичной форме</p> <p>- авансирование не предусмотрено;</p> <p>- оплата (100%) за фактически выполненную Работу по строительству объекта производится на основании подписанного Сторонами Акта сдачи-приемки выполненной работы, в срок не позднее 90 календарных дней с момента ввода объекта в эксплуатацию.</p>
10	<p>Порядок формирования цены договора (цены лота) (с учетом или без учета расходов на перевозку, страхование, уплату таможенных пошлин, налогов и других обязательных платежей)</p>	<p>В цену договора включены: стоимость работ, материалов, налогов, включая НДС, сборов и другие обязательные платежи, а также расходы на проектные работы, согласования, коэффициенты дефляции и зимнего удорожания, расходы, связанные со сдачей и вводом объекта в эксплуатацию. Подрядчик не вправе требовать от Заказчика возмещения каких-либо дополнительных затрат.</p>
11	<p>Место, дата начала и окончания срока подачи заявок</p>	<p>ОАО «РСП» Московская область, г/о Подольск, п. Кузнечики, Октябрьский мост, д.8А</p> <p>с 01 июня 2016 года по</p>

		07 июня 2016 года 10:00 (время московское)
12	Требования к участникам размещения заказа	<p>К участникам предъявляются следующие требования:</p> <ul style="list-style-type: none"> - отсутствие в реестрах недобросовестных поставщиков согласно федеральным законам № 94-ФЗ от 21.07.2005г., № 44-ФЗ от 05.04.2013 и № 223-ФЗ от 18.07.2011г.; - соответствие участников закупки требованиям, устанавливаемым в соответствии с законодательством РФ к лицам, осуществляющим поставки товаров, выполнение работ, оказание услуг, являющихся предметом закупки: Приказ Минрегиона РФ от 30.12.2009 N 624 - наличие свидетельства СРО на выполнение следующих видов работ: II. Виды работ по подготовке проектной документации: 5.3. Работы по подготовке проектов наружных сетей электроснабжения до 35 кВ включительно и их сооружений III. Виды работ по строительству, реконструкции и капитальному ремонту: 20.2. Устройство сетей электроснабжения напряжением до 35 кВ включительно, 24.4. Пусконаладочные работы силовых и измерительных трансформаторов - не проведение ликвидации участника закупки – юридического лица и отсутствие решения арбитражного суда о признании участника закупки – юридического лица, индивидуального предпринимателя банкротом и об открытии конкурсного производства; - не приостановление деятельности участника закупки в порядке, предусмотренном КоАП РФ, на день подачи заявки на участие в закупке; <ul style="list-style-type: none"> - наличие в штате (или на основе договоров гражданско-правового характера) не менее 3-х специалистов по работе с высоковольтным оборудованием (до и свыше 1000 В) в соответствии с Межотраслевыми правилами по охране труда (правилами безопасности) при эксплуатации электроустановок, утвержденным Приказом Минтруда России от 24.07.2013 г. №328н и с опытом работы данных специалистов в указанной области не менее 2-х лет. Для подтверждения наличия в штате таких работников должны быть представлены следующие документы: копии трудовых договоров, копии удостоверений о допуске к работе в электроустановках, копии трудовых книжек. <p>Несоответствие Участника закупки и/или заявки Участника закупки требованиям документации о запросе цен является основанием для отклонения заявки Участника закупки. Отклоненные заявки не подлежат оценке и сопоставлению.</p>
13	Документы, представляемые участником в составе заявки на участие для подтверждения их соответствия установленным требованиям	<p>Заявка на участие в запросе цен должна содержать следующие сведения:</p> <ul style="list-style-type: none"> - наименование, сведения об организационно-правовой форме, о месте нахождения, почтовый адрес (для юридического лица), фамилия, имя, отчество(при наличии), паспортные данные, сведения о месте жительства (для физического лица), номер контактного телефона, адрес электронной почты участника закупки(при их наличии); - идентификационный номер налогоплательщика; - согласие участника закупки исполнить условия договора, указанные в извещении о проведении запроса цен; - цена товара, работы, услуги с указанием сведений о включенных или не включенных в нее расходах (расходы на перевозку, страхование, уплату таможенных пошлин, налогов, сборов и другие обязательные платежи); - копии документов, подтверждающих соответствие участника закупки требованиям, установленным в извещении о проведении запроса цен;

		<p>- документы, подтверждающие внесение денежных средств в качестве обеспечения заявки на участие в запросе цен, в случае, если в извещении о проведении запроса цен содержится указание на требование обеспечения такой заявки (платежное поручение, подтверждающее перечисление денежных средств в качестве обеспечения заявки на участие в запросе цен, или копия такого поручения);</p> <p>- по желанию участника иные сведения.</p>
14	Место и дата рассмотрения предложений участников закупки и подведения итогов закупки	г/о Подольск, п. Кузнечики, Октябрьский мост, д.8А 08 июня 2016 года в 10:00
15	Место и срок размещения протокола подведения итогов Запроса цен	Общероссийский официальный сайт http://zakupki.gov.ru , и официальный сайт ОАО «РСП» rsp-podolsk.ru до 11 июня 2016 года
16	Размер обеспечения заявки	<p>обеспечение заявки на участие в запросе цен установлено в размере 15% от начальной (максимальной) цены договора и составляет 58 465,29 (Пятьдесят восемь тысяч четыреста шестьдесят пять) рублей 29 коп.</p> <p>Порядок внесения денежных средств в качестве обеспечения заявки на участие в запросе цен:</p> <p>Документом, подтверждающим внесение денежных средств в качестве обеспечения заявки на участие в запросе цен, является платежное поручение, подтверждающее перечисление денежных средств в качестве обеспечения заявки на участие в запросе цен, или копия такого поручения.</p> <p>В поле «Назначение платежа» платежного поручения, указать назначения платежа (обеспечение заявки на участие в запросе цен), Реквизиты для перечисления на счет ИНН 5074114756 КПП 507401001 ПАО БАНК «ВОЗРОЖДЕНИЕ» г. Москва БИК 044525181 р/с 40702810204000141396 к/с 30101810900000000181</p> <p>Все заявки на участие в запросе цен, в которых отсутствует документ (или копия такого документа), подтверждающий внесение денежные средства в качестве обеспечения заявки на участие в запросе цен, отклоняются как не соответствующие требованиям документации.</p> <p>Частичное внесение денежных средств в качестве обеспечения заявки на участие в запросе цен не допускается и приравнивается к его отсутствию.</p> <p>Перечисление (внесение) денежных средств в качестве обеспечения заявки на участие в запросе цен третьими лицами не допускается.</p> <p>Возврат обеспечения заявки участнику, подавшему заявку и не допущенному к участию в запросе цен, осуществляется в течение пяти рабочих дней со дня подписания протокола рассмотрения и оценки заявок.</p> <p>Возврат обеспечения заявки участнику, который участвовал в запросе цен, но не стал победителем, осуществляется в течение пяти рабочих дней со дня подписания протокола рассмотрения и оценки заявок.</p> <p>Возврат обеспечения заявки победителю запроса цен, осуществляется в течение пяти рабочих дней со дня заключения с ним договора.</p> <p>Обеспечения исполнения договора, а также обеспечения исполнения гарантийных обязательств по договору не установлено</p>
17	Сведения о валюте,	Рубли РФ

	используемой для формирования цены договора и расчетов с поставщиками	
18	Размер обеспечения исполнения договора, срок и порядок его предоставления	Не предусмотрено
19	Сведения о праве заказчика изменить количество товара, объем выполняемых работ	В соответствии с проектом договора
20	Перечень документов, подтверждающих соответствие товара, требованиям, установленным в соответствии с законодательством РФ, в случае, если в соответствии с законодательством РФ установлены требования к таким товарам, работам, услугам.	<ul style="list-style-type: none"> - Свидетельство СРО о допуске к видам работ, оказывающих влияние на безопасность объектов капитального строительства (в соответствии с п. 12 настоящей информационной карты/извещения); - Сертификаты соответствия на используемое оборудование и материалы; - Гарантийная документация.
21	Требования к сроку и (или) объему предоставления гарантий качества оказываемых услуг	В соответствии с проектом договора
22	Привлечение субподрядчиков (соисполнителей)	Не допускается
23	Срок подписания договора участником, обязанным заключить договор	Договор должен быть заключен Заказчиком не ранее десяти дней со дня размещения на Официальном сайте протокола рассмотрения и оценки заявок на участие в запросе цен и не позднее двадцати дней со дня подписания указанного протокола.
24	Сведения о возможности проведения переторжки и порядок её проведения	Не предусмотрено
25	Возможность отказа заказчика от проведения Запроса цен	Извещение об отказе от проведения запроса цен размещается не позднее, чем за три дня до даты окончания срока подачи заявок на участие в запросе цен в порядке, установленном для Официального размещения на Официальном сайте извещения о проведении запроса цен.
26	Формы, порядок, дата начала и дата окончания срока предоставления участникам закупки разъяснений положений документации о закупке	Разъяснение участникам закупки положений документации не предоставляется
27	Срок, место и порядок предоставления документации о закупке, размер, порядок и сроки внесения платы, взимаемой заказчиком за предоставление документации, если такая плата установлена	Документация о закупке в виде электронного документа доступна для ознакомления на сайте http://zakupki.gov.ru с момента публикации настоящего извещения.

	заказчиком, за исключением случаев предоставления документации в форме электронного документа	
--	---	--

Приложение №1
к информационной карте запроса цен

ТЕХНИЧЕСКОЕ ЗАДАНИЕ

До начала работ победитель обязан составить проектно-сметную документацию и согласовать её со всеми заинтересованными организациями.

№ п/п	Наименование работ и затрат	Единица измерения	Количество	Примечание
1	2	3	4	5
Раздел: Строительные работы				
1	РАЗРАБОТКА ГРУНТА ВРУЧНУЮ В ТРАНШЕЯХ ГЛУБИНОЙ ДО 2 М БЕЗ КРЕПЛЕНИЙ С ОТКОСАМИ ГРУППА ГРУНТОВ 1-3 (0,4*0,8*172=55,04м3м3)	100 м3	0,5504	
2	УСТРОЙСТВО ТРУБОПРОВОДОВ ИЗ АСБЕСТОЦЕМЕНТНЫХ ТРУБ С СОЕДИНЕНИЕМ МАНЖЕТАМИ СТАЛЬНЫМИ ДО 2-Х ОТВЕРСТИЙ	км	0,008	
3	ЗАСЫПКА ВРУЧНУЮ ТРАНШЕЙ, ПАЗУХ КОТЛОВАНОВ И ЯМ ГРУППА ГРУНТОВ 1-3	100 м3	0,5504	
4	ПРОБИВКА ОТБОЙНЫМ МОЛОТКОМ СКВОЗНЫХ ОТВЕРСТИЙ В БЕТОННЫХ СТЕНАХ И ФУНДАМЕНТАХ ТОЛЩИНОЙ 0,4 М ДЛЯ ТРУБОПРОВОДОВ ДИАМЕТРОМ 200 ММ	100 шт.	0,02	
5	ЗАДЕЛКА ОТВЕРСТИЙ И ГНЕЗД В СТЕНАХ БЕТОННЫХ, ПЛОЩАДЬ ЗАДЕЛКИ 0,2 М2	м3	0,14	
5,1	СМЕСИ БЕТОННЫЕ, БСГ, ТЯЖЕЛОГО БЕТОНА НА ГРАНИТНОМ ЩЕБНЕ, КЛАСС ПРОЧНОСТИ: В20 (М250); ПЗ, ФРАКЦИЯ 5-20, F100, W2	м3	0,1456	
6	ПОДГОТОВКА ПОЧВЫ ДЛЯ УСТРОЙСТВА ПАРТЕРНОГО И ОБЫКНОВЕННОГО ГАЗОНОВ БЕЗ ВНЕСЕНИЯ РАСТИТЕЛЬНОЙ ЗЕМЛИ ВРУЧНУЮ	100 м2	1,72	
7	ПОСЕВ ГАЗОНОВ ОБЫКНОВЕННЫХ ВРУЧНУЮ	100 м2	1,72	
7,1	СЕМЕНА ГАЗОННЫХ ТРАВ	кг	6,88	
Раздел: Монтажные работы				
1	УСТРОЙСТВО ПОСТЕЛИ: ПРИ ОДНОМ КАБЕЛЕ В ТРАНШЕЕ	100 м	1,72	
2	КАБЕЛИ ДО 35 КВ В ГОТОВЫХ ТРАНШЕЯХ БЕЗ ПОКРЫТИЙ, КАБЕЛЬ МАССОЙ: ДО 3 КГ	100 м	1,64	
3	КАБЕЛИ ДО 35 КВ В ПРОЛОЖЕННЫХ ТРУБАХ, БЛОКАХ И КОРОБАХ, КАБЕЛЬ,	100 м	0,08	

	МАССА 1 М: ДО 3 КГ			
4	КАБЕЛИ ДО 35 КВ, ПРОКЛАДЫВАЕМЫЕ С КРЕПЛЕНИЕМ НАКЛАДНЫМИ СКОБАМИ, КАБЕЛЬ, МАССА 1 М: ДО 3 КГ	100 м		0,08
5	СКОБА П-ОБРАЗНАЯ ИЗ ПОЛОСОВОЙ ИЛИ УГЛОВОЙ СТАЛИ	т		0,019
6	ПОКРЫТИЕ КАБЕЛЕЙ, ПРОЛОЖЕННЫХ В ТРАНШЕЕ СИГНАЛЬНОЙ ЛЕНТОЙ	100 м		1,72
7	МУФТЫ КОНЦЕВЫ ДЛЯ КАБЕЛЯ, НАПРЯЖЕНИЕ ДО 1 КВ, СЕЧЕНИЕ: ДО 185 ММ ²	шт.		2
8	УПЛОТНИТЕЛЬ КАБЕЛЬНОГО ПРОХОДА ТЕРМОУСАЖИВАЕМЫЙ	100 компл.		0,02
9	УКАЗАТЕЛЬ МЕСТОРАСПОЛОЖЕНИЯ ТРАССЫ КАБЕЛЕЙ, ПРОЛОЖЕННЫХ В ЗЕМЛЕ	шт.		2
Раздел: Материалы				
1	КАБЕЛИ СИЛОВЫЕ, МАРКА АВББШВ, НАПРЯЖЕНИЕ 1000 В, ЧИСЛО ЖИЛ И СЕЧЕНИЕ 4X120 ММ ²	км		0,184
2	МУФТЫ КОНЦЕВЫЕ ТЕРМОУСАЖИВАЕМЫЕ, ТИП ЗКНТП 1-120, СЕЧЕНИЕ ЖИЛ 70-120 ММ ²	шт.		2
3	ПЕСОК ДЛЯ СТРОИТЕЛЬНЫХ РАБОТ	м ³		13,76
4	ЛЕНТА СИГНАЛЬНАЯ	м		172
5	УПЛОТНИТЕЛИ КАБЕЛЬНЫХ ПРОХОДОВ	компл.		2
6	РЕПЕРЫ	шт.		2
7	СТАЛЬ УГЛОВАЯ РАВНОПОЛОЧНАЯ ОБЩЕГО НАЗНАЧЕНИЯ, МАРКА СТО, ШИРИНА ПОЛКИ 35-70 ММ	т		0,019
Раздел: Пусконаладочные работы				
1	ФАЗИРОВКА ЭЛЕКТРИЧЕСКОЙ ЛИНИИ ИЛИ ТРАНСФОРМАТОРА С СЕТЬЮ НАПРЯЖЕНИЕМ ДО 1 КВ	фазировка		1
2	ИЗМЕРЕНИЕ СОПРОТИВЛЕНИЯ ИЗОЛЯЦИИ МЕГАОММЕТРОМ КАБЕЛЬНЫХ И ДРУГИХ ЛИНИЙ НАПРЯЖЕНИЕМ ДО 1 КВ, ПРЕДНАЗНАЧЕННЫХ ДЛЯ ПЕРЕДАЧИ ЭЛЕКТРОЭНЕРГИИ К РАСПРЕДЕЛИТЕЛЬНЫМ УСТРОЙСТВАМ, ЩИТАМ, ШКАФАМ И КОММУТАЦИОННЫМ АППАРАТАМ	измерение		1

По завершении работ и сдаче объекта заказчику должны быть представлены следующие документы:

- Акт о выполнении технических условий;
- Акт разграничения балансовой принадлежности и эксплуатационной ответственности;
- Акт о технологическом присоединении;
- Акт осмотра электроустановки;
- Разрешение на допуск в эксплуатацию электроустановки;
- Записка о подаче напряжения энергосбытовой организацией;
- Записка о включении от вышестоящей сетевой организации;
- Акты скрытых работ;
- Исполнительный чертёж;
- Сертификаты на материалы и оборудование;
- Паспорта на оборудование.

Требуемые характеристики материалов к техническому заданию

№	Наименование материала	Требуемые характеристики
1	Песок	Песок природный для строительных работ повышенной крупности или крупный
2	Кабели силовые	Кабели силовые с числом жил - 4и сечением 120 мм ² с алюминиевой жилой, бумажной пропитанной изоляцией, в алюминиевой оболочке с защитным покровом на номинальное напряжение 1 кВ переменного тока. Броня из стальных лент. Наружный покров из стеклянной или кабельной пряжи и покрытие предохраняющее кабель от слипания.
3	Муфта кабельная концевая	Муфты концевые для 3-х или 4-х жильных кабелей с наконечником со срывными болтами, паянным узлом заземления, с бумажной пропитанной изоляцией на напряжение до 1 кВ. Устанавливаются в помещениях всех категорий влажности и на открытом воздухе. Сечение до 120 мм
4	Лента сигнальная	Лента сигнальная ЛСЭ 150Лента сигнальная красного цвета с логотипом "Осторожно кабель" шириной 150ммДлина рулона-100м
5	Уплотнители кабельных проходов термоусаживаемые (УКПТ)	УКПТ предназначен для герметизации асбоцементных, пластиковых и стальных труб, используемых в качестве кабельных проходов для заведения кабелей через элементы конструкций зданий и сооружений. • Расширенный коэффициент усадки: от 3.5:1 до 4:1. Комплекты уплотнителей включают в себя термоусаживаемые трубки с клеевым подслоем и мастичные герметики. Устойчивы к ультрафиолетовому излучению и погодным условиям. При усадке клеевой подслоя расплавляется, заполняет все неровности микрорельефа и обеспечивает полную герметичность соединений.
6	Указатели месторасположения трассы кабелей	Столбик сигнальный используется для точной идентификации КЛ, проходящих в грунте. Представляет собой трубу с плоской верхней частью. Изготавливается из полиэтилена белого цвета. Контрастная черная разметка делает изделие более заметным. Высота составляет 1600мм. Информационная табличка прикреплена сверху с надписью «Осторожно кабель». Табличка из желтого полиэтилена, защищенного от выгорания на солнце.
7	Сталь угловая	Сталь угловая равнополочная общего назначения. Ширина полки 35-70мм

**Раздел: ОБРАЗЦЫ ФОРМ ОСНОВНЫХ ДОКУМЕНТОВ, ВКЛЮЧАЕМЫХ В ЗАЯВКУ
НА УЧАСТИЕ В ЗАПРОСЕ ЦЕН**

Форма 1.

Фирменный бланк участника

« ___ » _____ 20___ года № _____

ЗАЯВКА НА УЧАСТИЕ В ЗАПРОСЕ ЦЕН

Изучив извещение о проведении запроса цен на выполнение работ по **строительству объектов электросетевого хозяйства** на Общероссийском официальном сайте <http://zakupki.gov.ru> документацию по проведению запроса цен, и принимая установленные в них требования и условия запроса цен,

(полное наименование участника в запросе цен)

зарегистрированное по адресу _____
(юридический адрес участника в запросе цен)

согласны исполнить условия договора на выполнение работ по **строительству КЛ-0,4кВ от КТП-116 до потребителя д.Кузенево поселения Щаповское в г.Москве** указанные в извещении о проведении запроса цен, на общую сумму _____ (_____) руб. ___ коп., в том числе НДС _____ (_____) руб. ___ коп.

Цена товара, работы, услуги с указанием сведений о включенных или не включенных в нее расходах (В цену договора включены: стоимость работ, материалов, налогов, включая НДС, сборов и другие обязательные платежи, а также расходы на проектные работы, согласования, коэффициенты дефляции и зимнего удорожания, расходы, связанные со сдачей и вводом объекта в эксплуатацию. Подрядчик не вправе требовать от Заказчика возмещения каких-либо дополнительных затрат).

Срок выполнения работ (оказании услуг): _____.

Настоящим подтверждаем, что _____ (наименование участника) соответствует требованиям предъявляемым к участникам закупки, в том числе:

- отсутствие в реестрах недобросовестных поставщиков согласно федеральным законам № 44-ФЗ от 05.04.2013 и № 223-ФЗ от 18.07.2011г.;
- соответствие участников закупки требованиям, устанавливаемым в соответствии с законодательством РФ к лицам, осуществляющим поставки товаров, выполнение работ, оказание услуг, являющихся предметом закупки: Приказ Минрегиона РФ от 30.12.2009 N 624
- наличие свидетельства СРО на выполнение следующих видов работ: II. Виды работ по подготовке проектной документации: 5.3. Работы по подготовке проектов наружных сетей электроснабжения до 35 кВ включительно и их сооружений
III. Виды работ по строительству, реконструкции и капитальному ремонту: 20.2. Устройство сетей электроснабжения напряжением до 35 кВ включительно, 24.4. Пусконаладочные работы силовых и измерительных трансформаторов
- не проведение ликвидации участника закупки – юридического лица и отсутствие решения арбитражного суда о признании участника закупки – юридического лица, индивидуального предпринимателя банкротом и об открытии конкурсного производства;
- не приостановление деятельности участника закупки в порядке, предусмотренном КоАП РФ, на день подачи заявки на участие в закупке;
- Отсутствие у _____ (наименование участника) недоимки по налогам, сборам, задолженности по иным обязательным платежам в бюджеты бюджетной системы Российской Федерации (за исключением сумм, на которые предоставлены отсрочка, рассрочка, инвестиционный налоговый кредит в соответствии с законодательством Российской Федерации о налогах и сборах, которые реструктурированы в соответствии с законодательством Российской Федерации, по которым имеется вступившее в законную силу решение суда о признании обязанности заявителя по уплате этих сумм исполненной или которые признаны безнадежными к взысканию в соответствии с законодательством Российской Федерации)

Федерации о налогах и сборах) за прошедший календарный год, размер которых превышает двадцать пять процентов балансовой стоимости активов участника закупки по данным бухгалтерской отчетности за последний отчетный период.

- наличие в штате (или на основе договоров гражданско-правового характера) не менее 3-х специалистов по работе с высоковольтным оборудованием (до и свыше 1000 В) в соответствии с Межотраслевыми правилами по охране труда (правилами безопасности) при эксплуатации электроустановок, утвержденным Приказом Минэнерго России от 27 декабря 2001 г. № 163 с опытом работы данных специалистов в указанной области не менее 2-х лет. (копии трудовых договоров, копии удостоверений о допуске к работе в электроустановках, копии трудовых книжек прилагаются)

В соответствии с инструкциями, полученными от Вас в документации Запроса цен, информация по сути нашей заявки представлена в следующих документах, которые являются неотъемлемой частью нашей заявки:

№ п/п	Наименование документа <i>[указываются документы, перечисленные в пункте 5 и 12 раздела «Информационная карта»]</i>	№ страницы	Число страниц
1.			
2.			
3.			
4.			
5.			
6.			
7.			

(Подпись уполномоченного представителя)

(ФИО и должность подписавшего)

М.П.

ИНСТРУКЦИИ ПО ЗАПОЛНЕНИЮ

1. Данные инструкции не следует воспроизводить в документах, подготовленных участником на участие в Запросе цен.

2. Заявку на участие в Запросе цен следует оформить на официальном бланке участника. Участник присваивает заявке дату и номер в соответствии с принятыми у него правилами документооборота.

3. Участник должен указать свое полное наименование (с указанием организационно-правовой формы) и юридический адрес.

Участник должен перечислить и указать объем каждого из прилагаемых к заявке документов, определяющих суть технико-коммерческого предложения участника Запроса цен.

Запрос цен на право заключения договора на _____

АНКЕТА УЧАСТНИКА ЗАПРОСА ЦЕН (Форма 2)

Участник Запроса цен: _____

№	Наименование	Сведения об участнике запроса цен
1.	Фирменное наименование (полное и сокращенное наименования организации либо Фамилия, имя, отчество (при наличии) участника – физического лица, в том числе зарегистрированного в качестве индивидуального предпринимателя)	
2.	Организационно - правовая форма	
3.	Свидетельство о внесении в Единый государственный реестр юридических лиц/индивидуальных предпринимателей (дата и номер, кем выдано) (по желанию участника) либо паспортные данные для участника, сведения о месте жительства – для физического лица	
4.	ИНН	
5.	Юридический адрес (страна, адрес)	
6.	Почтовый адрес (страна, адрес)	
7.	Фактическое местоположение (место нахождения)	
8.	Телефоны (с указанием кода города) (при наличии)	
9.	Факс (с указанием кода города) (при наличии)	
10.	Адрес электронной почты (при наличии)	

(Подпись уполномоченного представителя)

М.П.

(ФИО и должность подписавшего)

ИНСТРУКЦИИ ПО ЗАПОЛНЕНИЮ

1. Данные инструкции не следует воспроизводить в документах, подготовленных участником на участие в запросе цен.
2. Участник приводит номер и дату заявки, приложением к которой является данная анкета участника запроса цен.
3. Участник указывает свое фирменное наименование (в т.ч. организационно-правовую форму).
4. Заполненная участником анкета должна содержать все сведения, указанные в таблице. В случае отсутствия каких-либо данных указать слово «нет».

Открытое Акционерное Общество «Ремонтно-строительное предприятие», именуемое в дальнейшем **Заказчик**, в лице генерального директора Белевцева Александра Рудольфовича, действующего на основании Устава, с одной стороны, и _____ именуемое в дальнейшем **Подрядчик**, в лице _____, действующего на основании _____, с другой стороны, совместно именуемые в дальнейшем стороны, с соблюдением требований Федерального закона от 18.07.2011г. № 223-ФЗ «О закупках товаров, работ, услуг отдельными видами юридических лиц», на основании результатов размещения заказа путем проведения запроса цен (протокол № ____ от ____ 2016 г.), заключили настоящий договор на выполнение работ по **строительству объектов электросетевого хозяйства** о нижеследующем

1. ПРЕДМЕТ ДОГОВОРА

1.1. По настоящему договору Заказчик поручает, а Подрядчик принимает на себя обязательство выполнить, согласно сметы, строительно-монтажные работы на объектах Заказчика, а также провести все проектные работы и мероприятия по сдаче и подключению объектов электросетевого хозяйства.

1.2. Заказчик обязуется принять и оплатить следующую работу: **Строительство КЛ-0,4кВ от КТП-116 до потребителя д.Кузенево поселения Щаповское в г.Москве**

. Объем и стоимость работ перечисляются в сметах и являются неотъемлемой частью настоящего договора (Приложение №1).

2. ЦЕНА ДОГОВОРА И ПОРЯДОК РАСЧЕТОВ

2.1. Общая сумма (цена) договора составляет _____ (_____) руб., в том числе НДС (18 %) _____ руб.

В цену договора включены: стоимость работ, материалов, налогов, включая НДС, сборов и другие обязательные платежи, а также расходы на проектные работы, согласования, коэффициенты дефляции и зимнего удорожания, расходы, связанные со сдачей и вводом объекта в эксплуатацию.

Подрядчик не вправе требовать от Заказчика возмещения каких-либо дополнительных затрат.

2.2. Окончательная оплата выполненных работ осуществляется Заказчиком после полного восстановления нарушенного благоустройства на месте проведения работ Подрядчиком.

2.3. Авансирование не предусмотрено

2.4. Оплата (100%) за фактически выполненную Работу по строительству объекта производится на основании подписанного Сторонами Акта сдачи-приемки выполненной работы, в срок не позднее 90 календарных дней с момента ввода объекта в эксплуатацию.

3. СРОКИ ИСПОЛНЕНИЯ ДОГОВОРА

3.1. Начало работ с момента заключения настоящего договора.

3.2. Окончание работ – до 15 июля 2016 года.

3.3. Необходимость выполнения дополнительных работ, виды дополнительных работ, сроки их исполнения определяются Сторонами в дополнительном соглашении. Началом выполнения дополнительных работ является дата подписания Сторонами дополнительного соглашения.

3.4. Подрядчик несет ответственность за нарушение как начального, конечного, так и промежуточных сроков выполнения работы.

4. ОБЯЗАТЕЛЬСТВА СТОРОН.

4.1. Обязанности Подрядчика.

4.1.1. Выполнить работы предусмотренные Договором, передать исполнительную документацию Заказчику согласно требуемых норм и сдать результат выполненных работ Заказчику в сроки, установленные в разделе 3 настоящего Договора.

4.1.2. Гарантировать качество выполненных работ и их соответствие требованиям действующих ГОСТов

4.1.3. Перед началом, при производстве работ, а также по их окончании подрядчик обязан выполнить следующие условия договора:

- 1) До начала работ:
 - разработать проектно-сметную документацию и согласовать её со всеми заинтересованными организациями, юридическими и физическими лицами;
 - оформить акт допуска на включение электроустановки;
 - оформить ордер на производство земляных работ.
- 2) Во время строительства
 - Производить работы в полном соответствии с проектно-сметной документацией и действующими Строительными нормами и правилами.
 - Обеспечить выполнение необходимых мероприятий по технике безопасности, охране окружающей среды и соблюдение правил санитарии во время проведения работ.
 - Не передавать третьим лицам ни полностью, ни частично свои обязательства по настоящему Договору.
 - Не использовать какие-либо вышеперечисленные документы или иную поступившую от Заказчика информацию, кроме как в целях реализации настоящего Договора, без предварительного письменного согласия Заказчика.
 - Предоставлять копии ордеров на открытие и закрытие производства земляных работ из органов Технадзора.
- 3) По завершении работ и сдаче объекта заказчику должны быть представлены следующие документы:
 - Акт о выполнении технических условий;
 - Акт разграничения балансовой принадлежности и эксплуатационной ответственности;
 - Акт о технологическом присоединении;
 - Акт осмотра электроустановки;
 - Разрешение на допуск в эксплуатацию электроустановки;
 - Записка о подаче напряжения энергосбытовой организацией;
 - Записка о включении от вышестоящей сетевой организации;
 - Акты скрытых работ;
 - Исполнительный чертёж;
 - Сертификаты на материалы и оборудование;
 - Паспорта на оборудование;

4.1.11. После окончания проведения земляных работ восстановить нарушенное благоустройство в полном объеме.

4.1.12. Выполнять в полном объеме все свои обязанности, предусмотренные в других разделах Договора.

4.2 Обязанности Заказчика.

4.2.1. Производить приемку выполненных работ в порядке, предусмотренном настоящим Договором.

4.2.2. Оплатить выполненные работы в размере, сроки и порядке, предусмотренным настоящим Договором.

4.2.3. Допускать в надлежащем порядке персонал Подрядчика к месту производства работ, создав все необходимые условия для выполнения данных работ.

4.2.4. Оказывать Подрядчику необходимое содействие в реализации Договора по вопросам, входящим в его компетенцию.

4.2.5. Выполнять в полном объеме все свои обязательства, предусмотренные в других разделах Договора.

4.3. Иные права и обязанности Сторон.

4.3.1. Иные права и обязанности Сторон вытекают из условий Договора и действующего законодательства Российской Федерации.

5. ПРОИЗВОДСТВО РАБОТ.

5.1. Стороны перед началом работ назначают своих представителей, ответственных за обеспечение проведения работ.

5.2. Представитель Заказчика производит технический надзор и контроль за качеством выполняемых работ.

5.3. Применяемые материалы, изделия и оборудование должны соответствовать соответствующим ГОСТам, СНИПам и прочим применимым стандартам.

5.4. Подрядчик обязан заблаговременно представлять представителю Заказчика данные о выбранных им материалах и оборудовании (включая соответствующие паспорта, сертификаты соответствия нормам РФ, сертификаты соответствия экологическим нормам), получать его одобрение на их применение и использование. В случае, если представитель Заказчика отклонил использование материалов или оборудования из-за их несоответствия стандартам качества или ранее одобренным образцам, Подрядчик обязан за свой счет и своими силами произвести их замену.

5.5. Подрядчик письменно за 3 (три) дня до начала приемки извещает представителя Заказчика о готовности отдельных этапов работ. Их готовность подтверждается двухсторонними актами промежуточной приемки работ.

5.6. Сдаче-приемке по Договору подлежат результаты всех работ, в том числе скрытых. Подрядчик вправе приступать к выполнению последующих работ только после приемки Заказчиком скрытых работ по акту освидетельствования.

5.7. Заказчик обязан в сроки, установленные п. 5.15 настоящего Договора с участием Подрядчика осмотреть и принять выполненную работу (ее результат), а при обнаружении отступлений от Договора, ухудшающих результат работы, или иных недостатков в работе немедленно заявить об этом Подрядчику.

5.8. Подрядчик, обнаруживший в ходе выполнения работ не учтенные в технической документации работы и в связи с этим необходимость проведения дополнительных работ и увеличения сметной стоимости работ, обязан сообщить об этом Заказчику.

5.9. При неполучении от Заказчика ответа на свое сообщение в течение 5(пяти) рабочих дней, Подрядчик обязан приостановить соответствующие работы.

5.10. В случае, если на любых стадиях выполнения работ будут обнаружены некачественно выполненные работы, представитель Заказчика составляет акт, а Подрядчик обязан своими силами и без увеличения цены Договора в кратчайший срок переделать эти работы для обеспечения их надлежащего качества и сдачи Заказчику.

5.11. Подрядчик должен представлять представителю Заказчика отчет о выполнении работ по каждому этапу.

5.12. Если при выполнении работ обнаруживаются препятствия к надлежащему исполнению Договора, каждая из сторон обязана принять все зависящие от нее разумные меры по устранению таких препятствий. Сторона, не исполнившая этой обязанности, утрачивает право на возмещение убытков, причиненных тем, что соответствующие препятствия не были устранены.

5.13. Сдача результата работ Подрядчиком и приемка его Заказчиком оформляются Актом сдачи-приемки выполненных работ (ф. КС-2), подписанным обеими

сторонами. При отказе одной из сторон от подписания Акта в нем делается отметка об этом и акт подписывается другой стороной.

5.14. Подрядчик предоставляет Заказчику по факту выполненных работ справку о стоимости выполненных работ (ф. КС-3).

5.15. Заказчик обязуется принять выполненные и предъявленные Подрядчиком к сдаче работы и подписать Акт сдачи-приемки выполненных работ в течении 3-х(трех) календарных дней с момента его составления, либо направить Подрядчику мотивированный отказ с указанием причин, препятствующих подписанию Акта.

5.16. Заказчик обязан с участием Подрядчика проверить и принять проектно-сметную документацию, а при обнаружении отступлений от Договора, ухудшающих результат работы, или иных недостатков в работе немедленно заявить об этом Подрядчику.

5.17. Подрядчик обязуется также передать Заказчику вместе с результатом работы информацию, касающуюся эксплуатации или иного использования Заказчиком результата работ.

6. ОТВЕТСТВЕННОСТЬ СТОРОН

6.1. Сторона, не исполнившая или ненадлежащим образом исполнившая обязательства по настоящему договору, обязана возместить другой стороне причиненные таким неисполнением убытки.

6.2. В случае просрочки Подрядчиком обязательств, предусмотренных пунктом 3.2 настоящего договора, Подрядчик уплачивает Заказчику пени в размере 0,1 % от стоимости не выполненных обязательств за каждый день просрочки.

6.3. Уплата неустойки не освобождает Подрядчика от обязанности устранения допущенных им нарушений.

6.4. За нарушение Заказчиком обязательств, предусмотренных настоящим договором Подрядчик вправе потребовать с Заказчика уплаты неустойки за несвоевременную оплату по вине Заказчика принятых работ в размере 1/300 (одной трехсотой) действующей на день уплаты пени ставки рефинансирования Центрального банка РФ от суммы просроченной оплаты за каждый день просрочки.

6.5. Во всем остальном, что не предусмотрено договором стороны несут ответственность в соответствии с действующим законодательством РФ.

7. ОБСТОЯТЕЛЬСТВА НЕПРЕОДОЛИМОЙ СИЛЫ

7.1. Стороны освобождаются от ответственности за частичное или полное неисполнение своих обязательств по настоящему договору, если их исполнению препятствует чрезвычайное и непредотвратимое при данных условиях обстоятельство (непреодолимая сила).

7.2. При возникновении обстоятельств непреодолимой силы, препятствующих исполнению обязательств по настоящему договору одной из сторон, она обязана оповестить другую сторону не позднее 10 дней с момента возникновения таких обстоятельств, при этом срок выполнения обязательств по настоящему договору переносится соразмерно времени, в течение которого действовали такие обстоятельства.

8. СРОК ДЕЙСТВИЯ, ПОРЯДОК ИЗМЕНЕНИЯ И РАСТОРЖЕНИЯ ДОГОВОРА

8.1. Настоящий договор считается заключенным после подписания его Сторонами.

8.2. Договор действует до полного исполнения сторонами своих обязательств по настоящему договору или до расторжения настоящего договора.

8.3. Настоящий договор с учетом требований Федерального закона «О размещении заказов на поставки товаров, выполнение работ, оказание услуг для государственных и муниципальных нужд», может быть изменен:

- по соглашению сторон, совершенному в письменной форме, за подписью

уполномоченных лиц сторон;

При заключении дополнительного соглашения Заказчик должен соблюдать следующие принципы:

изменение предмета договора не допускается;

изменения ведут к обоснованному улучшению условий договора для Заказчика по сравнению с условиями текущей редакции договора и не ухудшают экономическую эффективность закупки;

изменяемые условия не были указаны в заявке, поданной для участия в закупке, или в документации о закупке и не ведут к ухудшению условий договора для заказчика по сравнению с условиями текущей редакции договора и не ухудшают экономическую эффективность закупки.

8.4 В случае, если у Заказчика, заключившего договор на оказание услуг технического заказчика, по выполнению проектно-изыскательских работ, строительно-монтажных работ, в процессе исполнения договора возникла потребность в увеличении объема работ, неразрывно связанных с тем же объектом, Заказчик вправе увеличить объем работ и стоимость договора в размере не более 30 (тридцати) процентов от цены договора с соблюдением при заключении дополнительного соглашения принципов, указанных в п. 8.3 Договора.

8.5. Договор может быть расторгнут Заказчиком в одностороннем порядке.

8.6. При расторжении договора в одностороннем порядке по вине подрядчика Заказчик вправе потребовать от подрядчика возмещения причиненных убытков.

8.7. Договор считается измененным или расторгнутым с момента получения одной стороной уведомления другой стороны об одностороннем отказе от исполнения договора полностью или частично.

9. РАЗРЕШЕНИЕ СПОРОВ

9.1. Все споры и разногласия, которые могут возникнуть между сторонами по вопросам, не нашедшим своего разрешения в тексте данного договора, будут разрешаться путем переговоров на основе действующего законодательства.

9.2. При неурегулировании в процессе переговоров спорных вопросов, споры разрешаются в Арбитражном суде в порядке, установленном действующим законодательством.

Приложения к договору:

Приложение № 1 Смета.

10. АДРЕСА И БАНКОВСКИЕ РЕКВИЗИТЫ СТОРОН

ЗАКАЗЧИК:

ОАО «РСП»

142132, Московская область, г/о Подольск, мкрн.

Дубровицкий, п. Кузнечики, Октябрьский мост, 8а

ИНН 5074114756 КПП 507401001

ПАО БАНК «ВОЗРОЖДЕНИЕ» г. Москва

р/с 40702810204000141396

к/с 30101810900000000181

БИК 044525181

ПОДРЯДЧИК:

11. ПОДПИСИ СТОРОН

ЗАКАЗЧИК:

Генеральный директор ОАО «РСП»

_____ А.Р.Белевцев

ПОДРЯДЧИК:

Смета

№ п/п	Наименование работ и затрат	Единица измерения	Количество	Сумма
1	2	3	4	5
Раздел: Строительные работы				
1	РАЗРАБОТКА ГРУНТА ВРУЧНУЮ В ТРАНШЕЯХ ГЛУБИНОЙ ДО 2 М БЕЗ КРЕПЛЕНИЙ С ОТКОСАМИ ГРУППА ГРУНТОВ 1-3 (0,4*0,8*172=55,04м3м3)	100 м3	0,5504	
2	УСТРОЙСТВО ТРУБОПРОВОДОВ ИЗ АСБЕСТОЦЕМЕНТНЫХ ТРУБ С СОЕДИНЕНИЕМ МАНЖЕТАМИ СТАЛЬНЫМИ ДО 2-Х ОТВЕРСТИЙ	км	0,008	
3	ЗАСЫПКА ВРУЧНУЮ ТРАНШЕЙ, ПАЗУХ КОТЛОВАНОВ И ЯМ ГРУППА ГРУНТОВ 1-3	100 м3	0,5504	
4	ПРОБИВКА ОТБОЙНЫМ МОЛОТКОМ СКВОЗНЫХ ОТВЕРСТИЙ В БЕТОННЫХ СТЕНАХ И ФУНДАМЕНТАХ ТОЛЩИНОЙ 0,4 М ДЛЯ ТРУБОПРОВОДОВ ДИАМЕТРОМ 200 ММ	100 шт.	0,02	
5	ЗАДЕЛКА ОТВЕРСТИЙ И ГНЕЗД В СТЕНАХ БЕТОННЫХ, ПЛОЩАДЬ ЗАДЕЛКИ 0,2 М2	м3	0,14	
5,1	СМЕСИ БЕТОННЫЕ, БСГ, ТЯЖЕЛОГО БЕТОНА НА ГРАНИТНОМ ЩЕБНЕ, КЛАСС ПРОЧНОСТИ: В20 (М250); ПЗ, ФРАКЦИЯ 5-20, F100, W2	м3	0,1456	
6	ПОДГОТОВКА ПОЧВЫ ДЛЯ УСТРОЙСТВА ПАРТЕРНОГО И ОБЫКНОВЕННОГО ГАЗОНОВ БЕЗ ВНЕСЕНИЯ РАСТИТЕЛЬНОЙ ЗЕМЛИ ВРУЧНУЮ	100 м2	1,72	
7	ПОСЕВ ГАЗОНОВ ОБЫКНОВЕННЫХ ВРУЧНУЮ	100 м2	1,72	
7,1	СЕМЕНА ГАЗОННЫХ ТРАВ	кг	6,88	
Раздел: Монтажные работы				
1	УСТРОЙСТВО ПОСТЕЛИ: ПРИ ОДНОМ КАБЕЛЕ В ТРАНШЕЕ	100 м	1,72	
2	КАБЕЛИ ДО 35 КВ В ГОТОВЫХ ТРАНШЕЯХ БЕЗ ПОКРЫТИЙ, КАБЕЛЬ МАССОЙ: ДО 3 КГ	100 м	1,64	
3	КАБЕЛИ ДО 35 КВ В ПРОЛОЖЕННЫХ ТРУБАХ, БЛОКАХ И КОРОБАХ, КАБЕЛЬ, МАССА 1 М: ДО 3 КГ	100 м	0,08	
4	КАБЕЛИ ДО 35 КВ, ПРОКЛАДЫВАЕМЫЕ С КРЕПЛЕНИЕМ НАКЛАДНЫМИ СКОБАМИ, КАБЕЛЬ, МАССА 1 М: ДО 3 КГ	100 м	0,08	
5	СКОБА П-ОБРАЗНАЯ ИЗ ПОЛОСОВОЙ ИЛИ УГЛОВОЙ СТАЛИ	т	0,019	
6	ПОКРЫТИЕ КАБЕЛЕЙ, ПРОЛОЖЕННЫХ В ТРАНШЕЕ СИГНАЛЬНОЙ ЛЕНТОЙ	100 м	1,72	
7	МУФТЫ КОНЦЕВЫ ДЛЯ КАБЕЛЯ, НАПРЯЖЕНИЕ ДО 1 КВ, СЕЧЕНИЕ: ДО 185 ММ2	шт.	2	

8	УПЛОТНИТЕЛЬ КАБЕЛЬНОГО ПРОХОДА ТЕРМОУСАЖИВАЕМЫЙ	100 компл.	0,02	
9	УКАЗАТЕЛЬ МЕСТОРАСПОЛОЖЕНИЯ ТРАССЫ КАБЕЛЕЙ, ПРОЛОЖЕННЫХ В ЗЕМЛЕ	шт.	2	
Раздел: Материалы				
1	КАБЕЛИ СИЛОВЫЕ, МАРКА АВББШВ, НАПРЯЖЕНИЕ 1000 В, ЧИСЛО ЖИЛ И СЕЧЕНИЕ 4X120 ММ ²	км	0,184	
2	МУФТЫ КОНЦЕВЫЕ ТЕРМОУСАЖИВАЕМЫЕ, ТИП ЗКНТП 1-120, СЕЧЕНИЕ ЖИЛ 70-120 ММ ²	шт.	2	
3	ПЕСОК ДЛЯ СТРОИТЕЛЬНЫХ РАБОТ	м ³	13,76	
4	ЛЕНТА СИГНАЛЬНАЯ	м	172	
5	УПЛОТНИТЕЛИ КАБЕЛЬНЫХ ПРОХОДОВ	компл.	2	
6	РЕПЕРЫ	шт.	2	
7	СТАЛЬ УГЛОВАЯ РАВНОПОЛОЧНАЯ ОБЩЕГО НАЗНАЧЕНИЯ, МАРКА СТО, ШИРИНА ПОЛКИ 35-70 ММ	т	0,019	
Раздел: Пусконаладочные работы				
1	ФАЗИРОВКА ЭЛЕКТРИЧЕСКОЙ ЛИНИИ ИЛИ ТРАНСФОРМАТОРА С СЕТЬЮ НАПРЯЖЕНИЕМ ДО 1 КВ	фазировка	1	
2	ИЗМЕРЕНИЕ СОПРОТИВЛЕНИЯ ИЗОЛЯЦИИ МЕГАОММЕТРОМ КАБЕЛЬНЫХ И ДРУГИХ ЛИНИЙ НАПРЯЖЕНИЕМ ДО 1 КВ, ПРЕДНАЗНАЧЕННЫХ ДЛЯ ПЕРЕДАЧИ ЭЛЕКТРОЭНЕРГИИ К РАСПРЕДЕЛИТЕЛЬНЫМ УСТРОЙСТВАМ, ЩИТАМ, ШКАФАМ И КОММУТАЦИОННЫМ АППАРАТАМ	измерение	1	

ЗАКАЗЧИК:

Генеральный директор ОАО «РСП»

_____ **А.Р.Белевцев**

ПОДРЯДЧИК:

Извещение о проведении закупки
(в редакции № 1 от 31.05.2016)

Номер извещения: 31603726442

Наименование закупки: Строительство КЛ-0,4кВ от КТП-116 до потребителей в д. Кузенево

Способ проведения закупки: Запрос цен

Заказчик

Наименование организации: Открытое акционерное общество "Ремонтно-строительное предприятие"

Место нахождения: 142133, Московская, Октябрьский мост, дом 8А

Почтовый адрес: 142133, Московская, Подольский, Октябрьский мост, дом 8А

Контактная информация

Ф.И.О: Веденков Дмитрий

Адрес электронной почты: oaorsp@mail.ru

Телефон: +7 (496) 7658264

Факс: +7 (496) 7657400

Предмет договора

Лот №1

Сведения о позиции плана закупки: План закупки № 2150138236, позиция плана 390

Предмет договора: Строительство КЛ-0,4кВ от КТП-116 до потребителей в д. Кузенево

Начальная (максимальная) цена договора: 389 768.61 Российский рубль

Информация о товаре, работе, услуге:

№	Классификация по ОКПД2	Классификация по ОКВЭД2	Ед. измерения	Количество (Объем)	Дополнительные сведения
1	43.21.10.110 Работы по монтажу основных сетей электроосвещения и электроснабжения или электроарматуры, требующие специальной квалификации, в зданиях, сооружениях и на прочих строительных объектах	43.21 Производство электромонтажных работ	Комплект	1.00	

Место поставки товара, выполнения работ, оказания услуг для лота №1

Место поставки (адрес): д. Кузенево, г. Москва

Требования к участникам закупки

Участники закупки должны отсутствовать в реестре недобросовестных поставщиков

Информация о документации по закупке

Срок предоставления документации: с 01.06.2016 по 07.06.2016

Извещение о проведении закупки

Место предоставления документации:	Московская область, г/о Подольск, п. Кузнечики, Октябрьский мост, 8а
Порядок предоставления документации:	В соответствии с закупочной документацией
Официальный сайт, на котором размещена документация:	www.zakupki.gov.ru
Размер, порядок и сроки внесения платы за предоставление документации по закупке	
Размер платы:	Плата не требуется
Информация о порядке проведения закупки	
Дата и время окончания подачи заявок (по местному времени):	07.06.2016 10:00
Рассмотрение заявок	
Дата и время (по местному времени):	08.06.2016 10:00
Место:	Московская область, г/о Подольск, п. Кузнечики, Октябрьский мост, 8а
Подведение итогов	
Дата и время (по местному времени):	08.06.2016 10:00
Место:	Московская область, г/о Подольск, п. Кузнечики, Октябрьский мост, 8а

Открытое Акционерное Общество «Ремонтно-строительное предприятие»

Адрес: 142132, Московская область, г/о Подольск, п. Кузнечики, Октябрьский мост, 8а
тел.: 8(4967) 65-82-64, 65-82-55, факс 65-74-00, электр. почта: oaorsp@mail.ru
ИНН 5074114756 КПП 507401001 р/с.40702810204000141396 в ПАО БАНК «ВОЗРОЖДЕНИЕ» г. Москва
БИК 044525181 кор./счет 30101810900000000181

ПРОТОКОЛ № 31603726442

РАССМОТРЕНИЯ И ОЦЕНКИ ЗАЯВОК ЗАПРОСА ЦЕН № 31603726442
НА ПРАВО ЗАКЛЮЧЕНИЯ ДОГОВОРА НА СТРОИТЕЛЬСТВО КЛ-0,4кВ от КТП-116 до ПОТРЕБИТЕЛЯ
д.КУЗЕНЕВО

г/о Подольск

«08» июня 2016 года

На заседании комиссии по рассмотрению заявок на участие в запросе цен присутствовали:

Председатель комиссии:	Бабаев С.А.
Члены комиссии:	Козишникова В.А. Назаренко А.Н. Мишкина З.И. Морозов А.Ю.
Секретарь комиссии:	Веденков Д.В.

В состав единой комиссии входит 6 человек. Заседание проводится в присутствии 5-ти членов комиссии. Кворум имеется. Комиссия правомочна.

Заказчик – Открытое Акционерное Общество «Ремонтно-строительное предприятие»

Сведения о заказчике – адрес: 142133, Московская область, г/о Подольск, п. Кузнечики, Октябрьский мост, 8а.

тел.: 8(4967) 65-82-64, 65-82-55, факс 65-74-00, электр. почта: oaorsp@mail.ru

Место, дата проведения процедуры – рассмотрение заявок на участие в запросе цен осуществлялось по адресу: Московская область, г/о Подольск, п. Кузнечики, Октябрьский мост, 8а.

Адрес официального сайта: <http://zakupki.gov.ru>

Заседание комиссии началось 08 июня 2016 г. в 10-00 по местному времени.

Предмет запроса цен – Строительство КЛ-0,4кВ от КТП-116 до потребителя д.Кузенево

Место выполнения работ – д.Кузенево г. Москва

Начальная цена договора – **389 768,61** (Триста восемьдесят девять тысяч семьсот шестьдесят восемь) рублей 61 копейка.

На участие в запросе цен поступило: 2 (Две) заявки.

Номер заявки	Наименование участника	Предложенная сумма договора	Дата и время поступления заявки
1	ООО «ГРАД-ЭЛ»	370 280,18	03.06.2016 г. в 15:15
2	ООО «МАСТЕРСТРОЙ»	364 008,07	06.06.2016 г. в 08:00

По итогам рассмотрения заявок путем голосования принято решение о соответствии предъявляемым требованиям:

1. ООО «ГРАД-ЭЛ»

Члены комиссии	Ф.И.О.	«За» принятие решения	«Против» принятия решения

Председатель комиссии	Бабаев С.А.	за	
Члены комиссии:	Назаренко А.Н.	за	
	Козишникова В.А.	за	
	Мишкина З.И.	за	
	Морозов А.Ю.	за	

2. ООО «МАСТЕРСТРОЙ»

Члены комиссии	Ф.И.О.	«За» принятие решения	«Против» принятия решения
Председатель комиссии	Бабаев С.А.	за	
Члены комиссии:	Назаренко А.Н.	за	
	Козишникова В.А.	за	
	Мишкина З.И.	за	
	Морозов А.Ю.	за	

По итогам рассмотрения заявок на участие в запросе цен путем голосования принято решение о признании победителем Общество с ограниченной ответственностью «МАСТЕРСТРОЙ»

Сведения о победителе запроса цен:

Полное фирменное наименование	Общество с ограниченной ответственностью «МАСТЕРСТРОЙ»
Сокращенное наименование	ООО «МАСТЕРСТРОЙ»
Сведения об организационно-правовой форме	Общество с ограниченной ответственностью
Сведения о месте нахождения	142191, г. Москва, г. Троицк, ул. Новостройка, д. 27/18, пом. 13, ком. 2
Почтовый адрес	142191, г. Москва, г. Троицк, ул. Новостройка, д. 27/18, пом. 13, ком. 2
Номер контактного телефона	7-929-9276216
ИНН	7751011577

Сведения об участнике, предложившем лучшую цену после победителя:

Полное фирменное наименование	Общество с ограниченной ответственностью «ГРАД-ЭЛ»
Сокращенное наименование	ООО «ГРАД-ЭЛ»
Сведения об организационно-правовой форме	Общество с ограниченной ответственностью
Сведения о месте нахождения	143397, город Москва, поселение Первомайское, п. Первомайское, ул. Центральная, д. 24, пом. 2
Почтовый адрес	143397, город Москва, поселение Первомайское, п. Первомайское, ул. Центральная, д. 24, пом. 2
Номер контактного телефона	8(929) 927-61-98
ИНН	7751011552

Заседание комиссии окончено 08 июня 2016 г. в 10 часов 00 минут по местному времени. Протокол подписан присутствующими на заседании членами закупочной комиссии:

Председатель комиссии

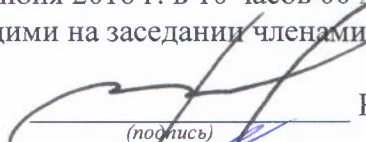
(подпись) Бабаев С.А.

Члены комиссии:

(подпись) Козишникова В.А.

(подпись) Назаренко А.Н.

(подпись) Мишкина З.И.

(подпись) Морозов А.Ю.

Секретарь комиссии:

(подпись) Веденков Д.В.

«УТВЕРЖДАЮ»

Генеральный директор ОАО «РСП»

_____ А.Р.Белевцев

ДОКУМЕНТАЦИЯ ЗАПРОСА ЦЕН

**На право заключения договора на строительство
объектов электросетевого хозяйства
для Открытого акционерного общества
«Ремонтно-строительное предприятие»**

Подольск, 2016 г.

ПРИГЛАШЕНИЕ К УЧАСТИЮ В ЗАПРОСЕ ЦЕН

Настоящим приглашаются к участию в запросе цен, полная информация о котором указана в Разделе «Информационная карта запроса цен» настоящей документации, любые юридические лица независимо от организационно-правовой формы, формы собственности, места нахождения и места происхождения капитала, или любые физические лица, в том числе индивидуальные предприниматели.

Заинтересованные лица могут получить полный комплект документации запроса цен на Общероссийском официальном сайте <http://zakupki.gov.ru>, единой автоматизированной системе управления закупками <http://easuz.mosreg.ru/easuz223/> и официальном сайте ОАО «РСП» rsp-podolskrm.ru

Настоящая документация подготовлена в соответствии с Федеральным законом № 223-ФЗ, Положением о закупке, утвержденным в соответствии с Постановлением Правительства Московской области от 19.08.2014 № 666/31 «О мерах по реализации Федерального закона от 18.07.2011 № 223-ФЗ «О закупках товаров, работ, услуг отдельными видами юридических лиц» в Московской области» в редакции на дату размещения извещения о проведении закупки на Официальном сайте, а также иными нормативными правовыми актами, регулирующими отношения, связанные с осуществлением закупок, в целях повышения эффективности, результативности осуществления закупок товаров, работ, услуг.

В части, прямо не урегулированной законодательством Российской Федерации, проведение закупки регулируется настоящей Документацией.

Запрос цен

Под запросом цен понимается способ закупок, при котором информация о потребностях в товарах, работах, услугах для нужд Заказчика сообщается неограниченному кругу лиц путем размещения на Официальном сайте извещения о проведении запроса цен и победителем, в котором Комиссия признает участника закупки, предложившего наиболее низкую цену договора.

Запрос цен не является конкурсом либо аукционом. Таким образом, данный способ закупки не накладывает на Заказчика соответствующего объема гражданско-правовых обязательств по обязательному заключению договора с победителем запроса цен или иным его участником.

Заказчик, официально разместивший на Официальном сайте извещение о проведении запроса цен, вправе отказаться от его проведения. Извещение об отказе от проведения запроса цен размещается не позднее, чем за три дня до даты окончания срока подачи заявок на участие в запросе цен в порядке, установленном для Официального размещения на Официальном сайте извещения о проведении запроса цен.

Требования, предъявляемые к заявке на участие в запросе цен

Заявка на участие в запросе цен должна содержать следующие сведения:

наименование, сведения об организационно-правовой форме, о месте нахождения, почтовый адрес (для юридического лица), фамилия, имя, отчество(при наличии), паспортные данные, сведения о месте жительства (для физического лица), номер контактного телефона, адрес электронной почты участника закупки(при их наличии);

идентификационный номер налогоплательщика;

согласие участника закупки исполнить условия договора, указанные в извещении о проведении запроса цен и информационной карте запроса цен;

цена товара, работы, услуги с указанием сведений о включенных или не включенных в нее расходах (расходы на перевозку, страхование, уплату таможенных пошлин, налогов, сборов и другие обязательные платежи);

копии документов, подтверждающих соответствие участника закупки требованиям, установленным в извещении о проведении запроса цен и информационной карте запроса цен;

документы, подтверждающие внесение денежных средств в качестве обеспечения заявки на участие в запросе цен, в случае, если в извещении о проведении запроса цен содержится указание на требование обеспечения такой заявки (платежное поручение, подтверждающее перечисление денежных средств в качестве обеспечения заявки на участие в запросе цен, или копия такого поручения);

по желанию участника иные сведения.

Порядок подачи заявок на участие в запросе цен

Любой участник закупки, в том числе участник закупки, которому не направлялся запрос цен, вправе подать только одну заявку на участие в запросе цен, внесение изменений в которую не допускается.

Участник закупки, подавший заявку на участие в запросе цен, вправе отозвать заявку в любое время до окончания срока подачи заявок на участие в запросе цен. Порядок и срок отзыва заявок на участие в запросе цен устанавливается в извещении о проведении запроса цен.

Заявка на участие в запросе цен подается участником закупки Заказчику в письменной форме в срок, указанный в извещении о проведении запроса цен.

Заявка на участие в запросе цен, поданная в срок, указанный в извещении о проведении запроса цен, регистрируется Заказчиком в Журнале регистрации заявок на участие в запросе цен. По требованию участника закупки, подавшего заявку на участие в запросе цен, Заказчик выдает расписку в получении заявки на участие в запросе цен с указанием даты и времени ее получения.

Проведение переговоров между Заказчиком или Комиссией и участником закупки в отношении, поданной им заявки на участие в запросе цен не допускается.

Заявки на участие в запросе цен, поданные после дня окончания срока подачи заявок на участие в запросе цен, указанного в извещении о проведении запроса цен, не рассматриваются и в день их поступления возвращаются участникам закупки, подавшим такие заявки.

В случае если после дня окончания срока подачи заявок на участие в запросе цен подана только одна заявка, Заказчик продлевает срок подачи заявок на участие в запросе цен не менее чем на три рабочих дня и в течение не более одного рабочего дня после дня окончания срока подачи заявок на участие в запросе цен, размещает на Официальном сайте извещение о продлении срока подачи таких заявок. При этом заявка, поданная в срок, указанный в извещении о проведении запроса цен, вскрывается и рассматривается одновременно с заявками, поданными в срок, указанный в извещении о продлении срока подачи заявок на участие в запросе цен.

Заявка на участие в запросе цен подается в запечатанном конверте. Вскрытие конверта осуществляется на заседании Комиссии.

Рассмотрение и оценка заявок на участие в запросе цен

Комиссия в срок, не превышающий пяти рабочих дней, следующих за днем окончания срока подачи заявок на участие в запросе цен, рассматривает заявки на соответствие их требованиям, установленным в извещении о проведении запроса цен, и оценивает заявки на участие в запросе цен по критерию цена договора.

Победителем в проведении запроса цен признается участник закупки, подавший заявку на участие в запросе цен, которая отвечает всем требованиям, установленным в извещении о проведении запроса цен и в которой указана наиболее низкая цена товаров, работ, услуг. При предложении наиболее низкой цены товаров, работ, услуг несколькими участниками закупки победителем в проведении запроса цен признается участник закупки, заявка на участие в запросе цен которого поступила ранее заявок на участие в запросе цен других участников закупки.

Комиссия отклоняет заявки на участие в запросе цен, если они не соответствуют требованиям, установленным в извещении о проведении запроса цен, или предложенная в заявках на участие в запросе цен цена товаров, работ, услуг превышает начальную (максимальную) цену договора, указанную в извещении о проведении запроса цен.

Результаты рассмотрения и оценки заявок на участие в запросе цен оформляются протоколом, который подписывается всеми присутствующими на заседании членами Комиссии.

Протокол рассмотрения и оценки заявок на участие в запросе цен в течение трёх рабочих дней, следующих за днём его подписания, размещается Заказчиком на Официальном сайте.

Протокол рассмотрения и оценки заявок на участие в запросе цен составляется в одном экземпляре, который остается у Заказчика. Заказчик в течение трех рабочих дней со дня подписания указанного протокола передает победителю в проведении запроса цен проект договора, который составляется путем включения в него условий исполнения договора, предусмотренных извещением о проведении запроса цен, и цены, предложенной победителем запроса цен в заявке на участие в запросе цен.

В случае если победитель в проведении запроса цен в срок, указанный в извещении о проведении запроса цен, не представил Заказчику подписанный проект договора на условиях, указанных в поданной участником закупки, с которым заключается договор, заявке на участие в запросе цен на участие в запросе цен и в извещении о проведении запроса цен, а также обеспечение исполнения договора в случае, если Заказчиком было установлено требование обеспечения исполнения договора, такой победитель признается уклонившимся от заключения договора.

В случае, если победитель в проведении запроса цен признан уклонившимся от заключения договора, Заказчик вправе обратиться в суд с иском о требовании о понуждении

победителя в проведении запроса цен заключить договор, а также о возмещении убытков, причиненных уклонением от заключения договора, либо заключить договор с участником закупки, предложение о цене договора которого содержит лучшее условие по цене договора, следующее после предложенного победителем в проведении запроса цен условия, если цена договора не превышает начальную (максимальную) цену договора, указанную в извещении о проведении запроса цен. При этом заключение договора для указанных участников закупки является обязательным. В случае уклонения указанных участников закупки от заключения договора Заказчик вправе обратиться в суд с иском о требовании о понуждении таких участников закупки заключить договор, а также о возмещении убытков, причиненных уклонением от заключения договора, осуществить повторный запрос цен.

Договор должен быть заключен Заказчиком не ранее десяти дней со дня размещения на Официальном сайте протокола рассмотрения и оценки заявок на участие в запросе цен и не позднее двадцати дней со дня подписания указанного протокола.

Запрос цен признается несостоявшимся в случае если:

подана только одна заявка на участие в запросе цен и в результате продления срока подачи заявок на участие в запросе цен дополнительно не представлена ни одна заявка на участие в запросе цен;

не подано ни одной заявки на участие в запросе цен;

на основании результатов рассмотрения Комиссией заявок на участие в запросе цен принято решение об отклонении всех заявок на участие в запросе цен или на основании результатов рассмотрения Комиссией заявок на участие в запросе цен участников закупки принято решение о допуске к участию в запросе цен единственного участника закупки, из всех подавших заявки.

Договор заключается на условиях, предусмотренных извещением о проведении запроса цен, по цене, предложенной в заявке на участие в запросе цен победителя в проведении запроса цен или в заявке на участие в запросе цен участника закупки, с которым заключается договор в случае уклонения победителя в проведении запроса цен от заключения договора.

При заключении договора по результатам проведенной закупки по цене, сниженной победителем или участником закупки, с которым заключается договор, на 30 (тридцать) и более процентов от начальной (максимальной) цены закупки, обязательно представление таким победителем или участником закупки, с которым заключается договор, обоснования снижения цены договора. В случае непредставления такого обоснования, победитель или участник закупки, с которым заключается договор, признаются уклонившимся от заключения договора.

В случаях, если запрос цен признается несостоявшимся, Заказчик продлевает срок подачи заявок на участие в запросе цен на четыре рабочих дня и в течение одного рабочего дня после даты окончания срока подачи таких заявок размещает в единой информационной системе извещение о продлении срока подачи таких заявок; отказывается от проведения повторного запроса цен, в случае если утрачена потребность в закупке; объявляет о проведении повторного запроса цен. При этом Заказчик вправе изменить условия запроса цен.

ИНФОРМАЦИОННАЯ КАРТА ЗАПРОСА ЦЕН/ИЗВЕЩЕНИЕ

В Информационной карте запроса цен содержится информация для данной конкретной закупки, которая уточняет, разъясняет и дополняет положения настоящей документации.

При возникновении противоречия между положениями Общей части документации и части «Информационная карта запроса цен», применяются положения части «Информационная карта запроса цен».

№ п/п	Наименование пункта	Текст пояснений
1	Способ закупки	Запрос цен
2	Заказчик, юридический адрес, контактное лицо, телефон, факс, адрес электронной почты	Заказчик: Открытое акционерное общество «Ремонтно-строительное предприятие» Юридический адрес: Московская область, Подольский район, п.Кузнечики, ул. Октябрьский мост, 8а Почтовый адрес: 142133, Московская область, Подольский район, п.Кузнечики, ул. Октябрьский мост, 8а Контактное лицо: Веденков Дмитрий Витальевич тел. (4967) 65-82-64 (112 – планово-экономическое отделение), Контактное лицо по техническим вопросам: Бабаев Сергей Александрович тел. (4967) 65-82-64 (114 – главный инженер) факс: (4967) 65-74-00 Адрес электронной почты: oaorsp@mail.ru
3	Предмет договора с указанием количества поставляемого товара, объема выполняемых работ, оказываемых услуг.	Строительство ВЛ-0,4кВ от КТП-1233 до ж/д потребителя д.Александрово поселения Щаповское в г.Москве в соответствии с Техническим заданием (Приложение №1)
4	Требования, установленные заказчиком, к качеству, техническим характеристикам товара, требования к их безопасности, к функциональным характеристикам товара, к размерам, упаковке, отгрузке товара и иные показатели, связанные с определением соответствия товара потребностям заказчика	Требования к работам, услугам приводятся в приложении 1 к настоящему разделу «Техническое задание» /Соответствие требованиям, установленным действующим законодательством РФ.
5	Требования к содержанию, форме, оформлению и составу заявки на участие в Запросе цен	Заявка на участие в запросе цен должна содержать следующие сведения: - наименование, сведения об организационно-правовой форме, о месте нахождения, почтовый адрес (для юридического лица), фамилия, имя, отчество(при наличии), паспортные данные, сведения о месте жительства (для физического лица), номер контактного телефона, адрес электронной почты участника закупки(при их наличии); - идентификационный номер налогоплательщика; - согласие участника закупки исполнить условия договора, указанные в извещении о проведении запроса цен; - цена товара, работы, услуги с указанием сведений о включенных или не включенных в нее расходах (расходы на перевозку, страхование, уплату таможенных пошлин, налогов, сборов и другие обязательные платежи); - копии документов, подтверждающих соответствие

		<p>участника закупки требованиям, установленным в извещении о проведении запроса цен;</p> <p>- документы, подтверждающие внесение денежных средств в качестве обеспечения заявки на участие в запросе цен, в случае, если в извещении о проведении запроса цен содержится указание на требование обеспечения такой заявки (платежное поручение, подтверждающее перечисление денежных средств в качестве обеспечения заявки на участие в запросе цен, или копия такого поручения);</p> <p>- по желанию участника иные сведения.</p> <p>Заявка на участие в запросе цен подается в запечатанном конверте. Вскрытие конверта осуществляется на заседании Комиссии.</p>
6	<p>Требования к описанию участниками закупки поставляемого товара, который является предметом закупки, его функциональных характеристик (потребительских свойств), его количественных и качественных характеристик, требования к описанию участниками закупки выполняемой работы, оказываемой услуги, которые являются предметом закупки, их количественных и качественных характеристик;</p>	<p>Описание участниками закупки объекта закупки (предмета запроса цен), в том числе: функциональных, технических и качественных характеристик, эксплуатационных характеристик объекта закупки (при необходимости), размеров, требований к упаковке и отгрузке товара и иных показателей, связанных с определением соответствия товара (работ, услуг) потребностям заказчика, осуществляется в соответствии с требованиями к предмету контракта, указанными в документации.</p> <p>При описании цифровых показателей характеристик товара (работ, услуг), в том числе условий гарантийного обслуживания, не допускается применение понятий «не более», «не менее», за исключением случаев, если заказчиком при описании показателей товара предусмотрены в соответствующем разделе позиции, которые не имеют конкретных значений и указание их допустимо в сопровождении словами «не более», «не менее»</p>
7	<p>Место, условия и сроки (периоды) поставки товара, выполнение работ, оказания услуг</p>	<p>Место выполнения работ: д.Александрово поселения Щаповское в г.Москве</p> <p>Условия: Работы осуществляются в соответствии с проектом договора.</p> <p>Срок выполнения работ: до 15 июля 2016г</p>
8	<p>Сведения о начальной (максимальной) цене договора (цене лота), руб.</p>	<p>179 898,78 (Сто семьдесят девять тысяч восемьсот девяносто восемь) рублей 78 коп.</p>
9	<p>Форма, сроки и порядок оплаты товара, услуг</p>	<p>Оплата осуществляется в безналичной форме</p> <p>- авансирование не предусмотрено;</p> <p>- оплата (100%) за фактически выполненную Работу по строительству объекта производится на основании подписанного Сторонами Акта сдачи-приемки выполненной работы, в срок не позднее 90 календарных дней с момента ввода объекта в эксплуатацию.</p>
10	<p>Порядок формирования цены договора (цены лота) (с учетом или без учета расходов на перевозку, страхование, уплату таможенных пошлин, налогов и других обязательных платежей)</p>	<p>В цену договора включены: стоимость работ, материалов, налогов, включая НДС, сборов и другие обязательные платежи, а также расходы на проектные работы, согласования, коэффициенты дефляции и зимнего удорожания, расходы, связанные со сдачей и вводом объекта в эксплуатацию. Подрядчик не вправе требовать от Заказчика возмещения каких-либо дополнительных затрат.</p>
11	<p>Место, дата начала и окончания срока подачи заявок</p>	<p>ОАО «РСП» Московская область, г/о Подольск, п. Кузнечики, Октябрьский мост, д.8А</p> <p>с 01 июня 2016 года по</p>

		07 июня 2016 года 10:00 (время московское)
12	Требования к участникам размещения заказа	<p>К участникам предъявляются следующие требования:</p> <ul style="list-style-type: none"> - отсутствие в реестрах недобросовестных поставщиков согласно федеральным законам № 94-ФЗ от 21.07.2005г., № 44-ФЗ от 05.04.2013 и № 223-ФЗ от 18.07.2011г.; - соответствие участников закупки требованиям, устанавливаемым в соответствии с законодательством РФ к лицам, осуществляющим поставки товаров, выполнение работ, оказание услуг, являющихся предметом закупки: Приказ Минрегиона РФ от 30.12.2009 N 624 - наличие свидетельства СРО на выполнение следующих видов работ: <ul style="list-style-type: none"> II. Виды работ по подготовке проектной документации: 5.3. Работы по подготовке проектов наружных сетей электроснабжения до 35 кВ включительно и их сооружений III. Виды работ по строительству, реконструкции и капитальному ремонту: 20.2. Устройство сетей электроснабжения напряжением до 35 кВ включительно, 24.4. Пусконаладочные работы силовых и измерительных трансформаторов - не проведение ликвидации участника закупки – юридического лица и отсутствие решения арбитражного суда о признании участника закупки – юридического лица, индивидуального предпринимателя банкротом и об открытии конкурсного производства; - не приостановление деятельности участника закупки в порядке, предусмотренном КоАП РФ, на день подачи заявки на участие в закупке; <ul style="list-style-type: none"> - наличие в штате (или на основе договоров гражданско-правового характера) не менее 3-х специалистов по работе с высоковольтным оборудованием (до и свыше 1000 В) в соответствии с Межотраслевыми правилами по охране труда (правилами безопасности) при эксплуатации электроустановок, утвержденным Приказом Минтруда России от 24.07.2013 г. №328н и с опытом работы данных специалистов в указанной области не менее 2-х лет. Для подтверждения наличия в штате таких работников должны быть представлены следующие документы: копии трудовых договоров, копии удостоверений о допуске к работе в электроустановках, копии трудовых книжек. <p>Несоответствие Участника закупки и/или заявки Участника закупки требованиям документации о запросе цен является основанием для отклонения заявки Участника закупки. Отклоненные заявки не подлежат оценке и сопоставлению.</p>
13	Документы, представляемые участником в составе заявки на участие для подтверждения их соответствия установленным требованиям	<p>Заявка на участие в запросе цен должна содержать следующие сведения:</p> <ul style="list-style-type: none"> - наименование, сведения об организационно-правовой форме, о месте нахождения, почтовый адрес (для юридического лица), фамилия, имя, отчество(при наличии), паспортные данные, сведения о месте жительства (для физического лица), номер контактного телефона, адрес электронной почты участника закупки(при их наличии); - идентификационный номер налогоплательщика; - согласие участника закупки исполнить условия договора, указанные в извещении о проведении запроса цен; - цена товара, работы, услуги с указанием сведений о включенных или не включенных в нее расходах (расходы на перевозку, страхование, уплату таможенных пошлин, налогов, сборов и другие обязательные платежи); - копии документов, подтверждающих соответствие участника закупки требованиям, установленным в извещении о проведении запроса цен;

		<p>- документы, подтверждающие внесение денежных средств в качестве обеспечения заявки на участие в запросе цен, в случае, если в извещении о проведении запроса цен содержится указание на требование обеспечения такой заявки (платежное поручение, подтверждающее перечисление денежных средств в качестве обеспечения заявки на участие в запросе цен, или копия такого поручения);</p> <p>- по желанию участника иные сведения.</p>
14	Место и дата рассмотрения предложений участников закупки и подведения итогов закупки	г/о Подольск, п. Кузнечики, Октябрьский мост, д.8А 08 июня 2016 года в 10:00
15	Место и срок размещения протокола подведения итогов Запроса цен	Общероссийский официальный сайт http://zakupki.gov.ru , и официальный сайт ОАО «РСП» rsp-podolsk.ru до 11 июня 2016 года
16	Размер обеспечения заявки	<p>обеспечение заявки на участие в запросе цен установлено в размере 15% от начальной (максимальной) цены договора и составляет 26 984,82 (Двадцать шесть тысяч девятьсот восемьдесят четыре) рубля 82 коп.</p> <p>Порядок внесения денежных средств в качестве обеспечения заявки на участие в запросе цен:</p> <p>Документом, подтверждающим внесение денежных средств в качестве обеспечения заявки на участие в запросе цен, является платежное поручение, подтверждающее перечисление денежных средств в качестве обеспечения заявки на участие в запросе цен, или копия такого поручения.</p> <p>В поле «Назначение платежа» платежного поручения, указать назначения платежа (обеспечение заявки на участие в запросе цен), Реквизиты для перечисления на счет ИНН 5074114756 КПП 507401001 ПАО БАНК «ВОЗРОЖДЕНИЕ» г. Москва БИК 044525181 р/с 40702810204000141396 к/с 30101810900000000181</p> <p>Все заявки на участие в запросе цен, в которых отсутствует документ (или копия такого документа), подтверждающий внесение денежных средств в качестве обеспечения заявки на участие в запросе цен, отклоняются как не соответствующие требованиям документации.</p> <p>Частичное внесение денежных средств в качестве обеспечения заявки на участие в запросе цен не допускается и приравнивается к его отсутствию.</p> <p>Перечисление (внесение) денежных средств в качестве обеспечения заявки на участие в запросе цен третьими лицами не допускается.</p> <p>Возврат обеспечения заявки участнику, подавшему заявку и не допущенному к участию в запросе цен, осуществляется в течение пяти рабочих дней со дня подписания протокола рассмотрения и оценки заявок.</p> <p>Возврат обеспечения заявки участнику, который участвовал в запросе цен, но не стал победителем, осуществляется в течение пяти рабочих дней со дня подписания протокола рассмотрения и оценки заявок.</p> <p>Возврат обеспечения заявки победителю запроса цен, осуществляется в течение пяти рабочих дней со дня заключения с ним договора.</p> <p>Обеспечения исполнения договора, а также обеспечения исполнения гарантийных обязательств по договору не установлено</p>
17	Сведения о валюте,	Рубли РФ

	используемой для формирования цены договора и расчетов с поставщиками	
18	Размер обеспечения исполнения договора, срок и порядок его предоставления	Не предусмотрено
19	Сведения о праве заказчика изменить количество товара, объем выполняемых работ	В соответствии с проектом договора
20	Перечень документов, подтверждающих соответствие товара, требованиям, установленным в соответствии с законодательством РФ, в случае, если в соответствии с законодательством РФ установлены требования к таким товарам, работам, услугам.	<ul style="list-style-type: none"> - Свидетельство СРО о допуске к видам работ, оказывающих влияние на безопасность объектов капитального строительства (в соответствии с п. 12 настоящей информационной карты/извещения); - Сертификаты соответствия на используемое оборудование и материалы; - Гарантийная документация.
21	Требования к сроку и (или) объему предоставления гарантий качества оказываемых услуг	В соответствии с проектом договора
22	Привлечение субподрядчиков (соисполнителей)	Не допускается
23	Срок подписания договора участником, обязанным заключить договор	Договор должен быть заключен Заказчиком не ранее десяти дней со дня размещения на Официальном сайте протокола рассмотрения и оценки заявок на участие в запросе цен и не позднее двадцати дней со дня подписания указанного протокола.
24	Сведения о возможности проведения переторжки и порядок её проведения	Не предусмотрено
25	Возможность отказа заказчика от проведения Запроса цен	Извещение об отказе от проведения запроса цен размещается не позднее, чем за три дня до даты окончания срока подачи заявок на участие в запросе цен в порядке, установленном для Официального размещения на Официальном сайте извещения о проведении запроса цен.
26	Формы, порядок, дата начала и дата окончания срока предоставления участникам закупки разъяснений положений документации о закупке	Разъяснение участникам закупки положений документации не предоставляется
27	Срок, место и порядок предоставления документации о закупке, размер, порядок и сроки внесения платы, взимаемой заказчиком за предоставление документации, если такая плата установлена	Документация о закупке в виде электронного документа доступна для ознакомления на сайте http://zakupki.gov.ru с момента публикации настоящего извещения.

	заказчиком, за исключением случаев предоставления документации в форме электронного документа	
--	---	--

Приложение №1
к информационной карте запроса цен

ТЕХНИЧЕСКОЕ ЗАДАНИЕ

До начала работ победитель обязан составить проектно-сметную документацию и согласовать её со всеми заинтересованными организациями.

№ п/п	Наименование работ и затрат	Единица измерения	Количество	Примечание
1	2	3	4	5
Раздел: Монтажные работы				
1	ТРАНСПОРТЕРЫ ДЛЯ ПЕРЕВОЗКИ ОПОР И МАТЕРИАЛОВ	маш.-ч	2	
2	УСТАНОВКА ОПОР ВЛ 0.38-10 КВ ВЛ 0,38,6-10 КВ ОДНОСТОЕЧНЫХ	опора	2	
3	УСТАНОВКА ОПОР ВЛ 0.38-10 КВ ВЛ 0,38,6-10 КВ ОДНОСТОЕЧНЫХ С ОДНИМ ПОДКОСОМ	опора	2	
4	МОНТАЖ САМОНЕСУЩИХ ИЗОЛИРОВАННЫХ ПРОВОДОВ (СИП)	км	0,19	
5	УСТАНОВКА ОТВЕТВИТЕЛЬНЫХ ЗАЖИМОВ ДЛЯ СИП	шт.	24	
6	ЗАЗЕМЛИТЕЛИ ВЕРТИКАЛЬНЫЕ, ИЗ СТАЛИ УГЛОВОЙ, РАЗМЕР: 50X50X5 ММ	10 шт.	0,1	
Раздел: Материалы				
1	ОПОРА ОСВЕЩЕНИЯ, МАРКА СВ-95 (6 шт)	м3	0,8	
2	ПРОВОДА САМОНЕСУЩИЕ ИЗОЛИРОВАННЫЕ, МАРКА СИП-2, ЧИСЛО ЖИЛ И СЕЧЕНИЕ, ММ2: 3 X50+54,6	км	0,197	
3	КРОНШТЕЙНЫ ДЛЯ КРЕПЛЕНИЯ АНКЕРНЫХ ЗАЖИМОВ, ТИП CS 10.3	шт.	6	
4	ЗАЖИМЫ ОТВЕТВИТЕЛЬНЫЕ, ТИП Р 645	шт.	8	
5	ЗАЖИМЫ, ТИП РС 481	шт.	2	
6	ЗАЖИМЫ АНКЕРНЫЕ, ТИП РА 1500	шт.	6	
7	КОМПЛЕКТЫ ПРОМЕЖУТОЧНОЙ ПОДВЕСКИ, ТИП ES 1500	шт.	2	
8	ЛЕНТА КРЕПЛЕНИЯ НЕРЖАВЕЮЩАЯ, ТИП F 207	м	30	
9	СКРЕПЫ ДЛЯ ЛЕНТЫ, ТИП NS 20	100 шт.	0,3	
10	ХОМУТ КРЕПЛЕНИЯ E 778	шт.	30	
11	СТАЛЬ УГЛОВАЯ РАВНОПОЛОЧНАЯ ОБЩЕГО НАЗНАЧЕНИЯ, МАРКА СТО, ШИРИНА ПОЛКИ 35-70 ММ	т	0,011	
Раздел: Пусконаладочные работы				





1	ФАЗИРОВКА ЭЛЕКТРИЧЕСКОЙ ЛИНИИ ИЛИ ТРАНСФОРМАТОРА С СЕТЬЮ НАПРЯЖЕНИЕМ ДО 1 КВ	фазировка	1	
2	ИЗМЕРЕНИЕ СОПРОТИВЛЕНИЯ ИЗОЛЯЦИИ МЕГАОММЕТРОМ КАБЕЛЬНЫХ И ДРУГИХ ЛИНИЙ НАПРЯЖЕНИЕМ ДО 1 КВ, ПРЕДНАЗНАЧЕННЫХ ДЛЯ ПЕРЕДАЧИ ЭЛЕКТРОЭНЕРГИИ К РАСПРЕДЕЛИТЕЛЬНЫМ УСТРОЙСТВАМ, ЩИТАМ, ШКАФАМ И КОММУТАЦИОННЫМ АППАРАТАМ	измерение	4	
3	ИЗМЕРЕНИЕ СОПРОТИВЛЕНИЯ РАСТЕКАНИЮ ТОКА ЗАЗЕМЛИТЕЛЯ	измерение	1	
4	ИЗМЕРЕНИЕ СОПРОТИВЛЕНИЯ РАСТЕКАНИЮ ТОКА КОНТУРА С ДИАГОНАЛЬЮ ДО 20 М	измерение	1	
5	ОПРЕДЕЛЕНИЕ УДЕЛЬНОГО СОПРОТИВЛЕНИЯ ГРУНТА	измерение	1	
6	ПРОВЕРКА НАЛИЧИЯ ЦЕПИ МЕЖДУ ЗАЗЕМЛИТЕЛЯМИ И ЗАЗЕМЛЕННЫМИ ЭЛЕМЕНТАМИ	точка	1	





По завершении работ и сдаче объекта заказчику должны быть представлены следующие документы:

- Акт о выполнении технических условий;
- Акт разграничения балансовой принадлежности и эксплуатационной ответственности;
- Акт о технологическом присоединении;
- Акт осмотра электроустановки;
- Разрешение на допуск в эксплуатацию электроустановки;
- Записка о подаче напряжения энергосбытовой организацией;
- Записка о включении от вышестоящей сетевой организации;
- Акты скрытых работ;
- Исполнительный чертёж;
- Сертификаты на материалы и оборудование;
- Паспорта на оборудование.

Требуемые характеристики материалов к техническому заданию

№	Наименование материала	Требуемые характеристики
1	ОПОРА ОСВЕЩЕНИЯ	Опоры широко применяется для построения воздушных ЛЭП. Изготавливаются из тяжелого бетона, обладающего классом по прочности на сжатие В30. В качестве напряженной арматуры используется сталь класса Ат-У диаметром 12 мм. Стойки опоры должны обладать закладными изделиями для крепежа конструкций и для присоединения деталей заземления. Длина 9,5 м, масса 0,8тн, объем 0,3м3
2	ПРОВОДА САМОНЕСУЩИЕ ИЗОЛИРОВАННЫЕ, ЧИСЛО ЖИЛ И СЕЧЕНИЕ, ММ2: 3 X50+54,6	Силовой провод сечением 3x50 + 1x54,6 соответствует требованиям ГОСТ Р 52373-2005 и предназначен для передачи и распределения электрической энергии в

		<p>стационарных установках номинальное переменное напряжение 0,66 / 1,0 кВ , номинальной частотой 50 Гц для магистралей воздушных линий электропередачи (ВЛ) и линейных ответвлений от ВЛ.</p> <p>Фазные токопроводящие жилы: Число и номин.сечение жил, мм² - 3 x 50, Число проволок в жиле - 7шт. Толщина изоляции - 1,5мм²</p> <p>Нулевая несущая жила: Число и номин.сечение жил, мм² - 1x 54,6 Число проволок в жиле - 7шт. Толщина изоляции - 1,5мм²</p> <p>Материал жилы – алюминий.</p> <p>Допустимый ток нагрузки 195А, номинальный диаметр по скрутке 30,7 мм, масса провода 750кг/км.</p>
3	КРОНШТЕЙН АНКЕРНЫЙ	 <p>Анкерный кронштейн обеспечивает крепление одного или двух анкерных зажимов для магистральных СИП. Монтируется на опоры или по стенам зданий. Кронштейн представляет собой моноблок из сплава алюминия с высокой механической прочностью. Обладает высокой устойчивостью к коррозии. Крепление осуществляется двумя болтами диаметром 14 или 16 мм или при помощи двух полос металлической ленты один оборот вокруг опоры и двух скреп. Кронштейн может крепиться одним болтом</p>
4	ЗАЖИМЫ ОТВЕТВИТЕЛЬНЫЕ	 <p>Зажим ответвительный применяется для соединения СИП магистрали сечением 6-150 мм² с изолированными жилами ответвлений сечением 4-35 мм² (медь или алюминий)</p>
5	ЗАЖИМЫ ОТВЕТВИТЕЛЬНЫЕ	 <p>Зажим ответвительный используется для подключения измерителя напряжения, закорачивания и защитного заземления (устанавливаются в начале и в конце линии). Устанавливается на токопроводящих и нулевой жилах на весь срок службы линии. Обеспечивает надежное заземление в комплекте со штатным устройством М6D и MaT. Изоляция зажима испытана напряжением 6 кВ (в течение 1 мин в воде). Контроль над усилием затяжки болтов осуществляется применением срывной головки. Корпус зажима находится в открытом положении, позволяющем свободно размещать провод при монтаже. Встроенный адаптер снабжен маркировкой 1,2,3,N.</p>
6	ЗАЖИМЫ АНКЕРНЫЕ	 <p>Зажимы анкерные предназначены для крепления изолированной нулевой несущей жилы на концевых и угловых опорах, а также промежуточных опорах. Корпус выполнен из алюминиевого сплава, что обеспечивает высокую надежность зажима и его устойчивость к механическим</p>

		<p>воздействиям.</p> <p>Клиновидная вставка выполнена из изоляционного материала для защиты нулевой жилы двойной изоляцией.</p> <p>Тросик имеет термопластиковую накладку, защищающую его от износа при креплении на кронштейне.</p> <p>Зажимы рассчитаны на монтаж и эксплуатацию при низких температурах.</p> <p>Зажимы отличаются высокой прочностью, устойчивостью к коррозии, компактны.</p> <p>Установка зажимов производится без инструментов.</p>
7	КОМПЛЕКТЫ ПРОМЕЖУТОЧНОЙ ПОДВЕСКИ	 <p>Комплект промежуточной подвески используется для подвески СИП на промежуточных опорах и обеспечивает габаритные размеры ВЛ в пролетах.</p> <p>Возможно применение на угловых опорах ВЛИ при углах до 90°.</p> <p>Комплект промежуточной подвески разборный, возможна поставка поддерживающего зажима без кронштейна</p>
8	ЛЕНТА КРЕПЛЕНИЯ НЕРЖАВЕЮЩАЯ	 <p>Металлическая лента предназначена для крепления анкерных и подвесных кронштейнов в один оборот вокруг опоры, на опорах связи, воздушных линий электропередачи различного класса напряжений, элементах зданий и сооружений. Изготовлена из коррозионно-стойкой стали с обработанной кромкой, обладает повышенной гибкостью, что значительно облегчает фиксацию ленты на опоре при помощи скрепы.</p> <p>Поставляется в пластмассовой коробке на кассете по 50 м., ширина 20 мм.</p>
9	СКРЕПЫ ДЛЯ ЛЕНТЫ	 <p>Скрепа используется для фиксации ленты из нержавеющей стали на анкерных и промежуточных опорах. Размер 20 мм.</p>
10	ХОМУТ КРЕПЛЕНИЯ Е 778	 <p>Стяжные хомуты используются для бандажирования пучков проводов СИП. Все хомуты легко монтируются и обеспечивают легкую стяжку жил без использования специального инструмента.</p> <p>Устойчивы к солнечному ультрафиолету, озону и т.д. Температура плавления: 260°С.</p> <p>Диаметр 10-45 мм, ширина 8 мм, длина 175 мм.</p>
11	СТАЛЬ УГЛОВАЯ	<p>Сталь угловая равнополочная общего назначения.</p> <p>Ширина полки 35-70мм</p>

**Раздел: ОБРАЗЦЫ ФОРМ ОСНОВНЫХ ДОКУМЕНТОВ, ВКЛЮЧАЕМЫХ В ЗАЯВКУ
НА УЧАСТИЕ В ЗАПРОСЕ ЦЕН**

Форма 1.

Фирменный бланк участника

« ___ » _____ 20__ года № _____

ЗАЯВКА НА УЧАСТИЕ В ЗАПРОСЕ ЦЕН

Изучив извещение о проведении запроса цен на выполнение работ по **строительству объектов электросетевого хозяйства** на Общероссийском официальном сайте <http://zakupki.gov.ru> документацию по проведению запроса цен, и принимая установленные в них требования и условия запроса цен,

(полное наименование участника в запросе цен)

зарегистрированное по адресу _____

(юридический адрес участника в запросе цен)

согласны исполнить условия договора на выполнение работ по **строительству ВЛ-0,4кВ от КТП-1233 до ж/д потребителя д.Александрово поселения Щаповское в г.Москве** указанные в извещении о проведении запроса цен, на общую сумму _____ (_____) руб. ___ коп., в том числе НДС _____ (_____) руб. ___ коп.

Цена товара, работы, услуги с указанием сведений о включенных или не включенных в нее расходах (В цену договора включены: стоимость работ, материалов, налогов, включая НДС, сборов и другие обязательные платежи, а также расходы на проектные работы, согласования, коэффициенты дефляции и зимнего удорожания, расходы, связанные со сдачей и вводом объекта в эксплуатацию. Подрядчик не вправе требовать от Заказчика возмещения каких-либо дополнительных затрат).

Срок выполнения работ (оказании услуг): _____.

Настоящим подтверждаем, что _____ (наименование участника) **соответствует требованиям предъявляемым к участникам закупки, в том числе:**

- отсутствие в реестрах недобросовестных поставщиков согласно федеральным законам № 44-ФЗ от 05.04.2013 и № 223-ФЗ от 18.07.2011г.;
- соответствие участников закупки требованиям, устанавливаемым в соответствии с законодательством РФ к лицам, осуществляющим поставки товаров, выполнение работ, оказание услуг, являющихся предметом закупки: Приказ Минрегиона РФ от 30.12.2009 N 624
- наличие свидетельства СРО на выполнение следующих видов работ: II. Виды работ по подготовке проектной документации: 5.3. Работы по подготовке проектов наружных сетей электроснабжения до 35 кВ включительно и их сооружений
III. Виды работ по строительству, реконструкции и капитальному ремонту: 20.2. Устройство сетей электроснабжения напряжением до 35 кВ включительно, 24.4. Пусконаладочные работы силовых и измерительных трансформаторов
- не проведение ликвидации участника закупки – юридического лица и отсутствие решения арбитражного суда о признании участника закупки – юридического лица, индивидуального предпринимателя банкротом и об открытии конкурсного производства;
- не приостановление деятельности участника закупки в порядке, предусмотренном КоАП РФ, на день подачи заявки на участие в закупке;
- Отсутствие у _____ (наименование участника) недоимки по налогам, сборам, задолженности по иным обязательным платежам в бюджеты бюджетной системы Российской Федерации (за исключением сумм, на которые предоставлены отсрочка, рассрочка, инвестиционный налоговый кредит в соответствии с законодательством Российской Федерации о налогах и сборах, которые реструктурированы в соответствии с законодательством Российской Федерации, по которым имеется вступившее в законную силу решение суда о признании обязанности заявителя по уплате этих сумм исполненной или

которые признаны безнадежными к взысканию в соответствии с законодательством Российской Федерации о налогах и сборах) за прошедший календарный год, размер которых превышает двадцать пять процентов балансовой стоимости активов участника закупки по данным бухгалтерской отчетности за последний отчетный период.

- наличие в штате (или на основе договоров гражданско-правового характера) не менее 3-х специалистов по работе с высоковольтным оборудованием (до и свыше 1000 В) в соответствии с Межотраслевыми правилами по охране труда (правилами безопасности) при эксплуатации электроустановок, утвержденным Приказом Минэнерго России от 27 декабря 2001 г. № 163 с опытом работы данных специалистов в указанной области не менее 2-х лет. (копии трудовых договоров, копии удостоверений о допуске к работе в электроустановках, копии трудовых книжек прилагаются)

В соответствии с инструкциями, полученными от Вас в документации Запроса цен, информация по сути нашей заявки представлена в следующих документах, которые являются неотъемлемой частью нашей заявки:

№ п/п	Наименование документа <i>[указываются документы, перечисленные в пункте 5 и 12 раздела «Информационная карта»]</i>	№ страницы	Число страниц
1.			
2.			
3.			
4.			
5.			
6.			
7.			

(Подпись уполномоченного представителя)

(ФИО и должность подписавшего)

М.П.

ИНСТРУКЦИИ ПО ЗАПОЛНЕНИЮ

1. Данные инструкции не следует воспроизводить в документах, подготовленных участником на участие в Запросе цен.

2. Заявку на участие в Запросе цен следует оформить на официальном бланке участника. Участник присваивает заявке дату и номер в соответствии с принятыми у него правилами документооборота.

3. Участник должен указать свое полное наименование (с указанием организационно-правовой формы) и юридический адрес.

Участник должен перечислить и указать объем каждого из прилагаемых к заявке документов, определяющих суть технико-коммерческого предложения участника Запроса цен.

Запрос цен на право заключения договора на _____

АНКЕТА УЧАСТНИКА ЗАПРОСА ЦЕН (Форма 2)

Участник Запроса цен: _____

№	Наименование	Сведения об участнике запроса цен
1.	Фирменное наименование (полное и сокращенное наименования организации либо Фамилия, имя, отчество (при наличии) участника – физического лица, в том числе зарегистрированного в качестве индивидуального предпринимателя)	
2.	Организационно - правовая форма	
3.	Свидетельство о внесении в Единый государственный реестр юридических лиц/индивидуальных предпринимателей (дата и номер, кем выдано) (по желанию участника) либо паспортные данные для участника, сведения о месте жительства – для физического лица	
4.	ИНН	
5.	Юридический адрес (страна, адрес)	
6.	Почтовый адрес (страна, адрес)	
7.	Фактическое местоположение (место нахождения)	
8.	Телефоны (с указанием кода города) (при наличии)	
9.	Факс (с указанием кода города) (при наличии)	
10.	Адрес электронной почты (при наличии)	

(Подпись уполномоченного представителя)

М.П.

(ФИО и должность подписавшего)

ИНСТРУКЦИИ ПО ЗАПОЛНЕНИЮ

1. Данные инструкции не следует воспроизводить в документах, подготовленных участником на участие в запросе цен.
2. Участник приводит номер и дату заявки, приложением к которой является данная анкета участника запроса цен.
3. Участник указывает свое фирменное наименование (в т.ч. организационно-правовую форму).
4. Заполненная участником анкета должна содержать все сведения, указанные в таблице. В случае отсутствия каких-либо данных указать слово «нет».

Открытое Акционерное Общество «Ремонтно-строительное предприятие», именуемое в дальнейшем **Заказчик**, в лице генерального директора Белевцева Александра Рудольфовича, действующего на основании Устава, с одной стороны, и _____ именуемое в дальнейшем **Подрядчик**, в лице _____, действующего на основании _____, с другой стороны, совместно именуемые в дальнейшем стороны, с соблюдением требований Федерального закона от 18.07.2011г. № 223-ФЗ «О закупках товаров, работ, услуг отдельными видами юридических лиц», на основании результатов размещения заказа путем проведения запроса цен (протокол № ____ от ____ 2016 г.), заключили настоящий договор на выполнение работ по **строительству объектов электросетевого хозяйства** о нижеследующем

1. ПРЕДМЕТ ДОГОВОРА

1.1. По настоящему договору Заказчик поручает, а Подрядчик принимает на себя обязательство выполнить, согласно сметы, строительно-монтажные работы на объектах Заказчика, а также провести все проектные работы и мероприятия по сдаче и подключению объектов электросетевого хозяйства.

1.2. Заказчик обязуется принять и оплатить следующую работу: **Строительство ВЛ-0,4кВ от КТП-1233 до ж/д потребителя д.Александрово поселения Щаповское в г.Москве**

. Объём и стоимость работ перечисляются в сметах и являются неотъемлемой частью настоящего договора (Приложение №1).

2. ЦЕНА ДОГОВОРА И ПОРЯДОК РАСЧЕТОВ

2.1. Общая сумма (цена) договора составляет _____ (_____) руб., в том числе НДС (18 %) _____ руб.

В цену договора включены: стоимость работ, материалов, налогов, включая НДС, сборов и другие обязательные платежи, а также расходы на проектные работы, согласования, коэффициенты дефляции и зимнего удорожания, расходы, связанные со сдачей и вводом объекта в эксплуатацию.

Подрядчик не вправе требовать от Заказчика возмещения каких-либо дополнительных затрат.

2.2. Окончательная оплата выполненных работ осуществляется Заказчиком после полного восстановления нарушенного благоустройства на месте проведения работ Подрядчиком.

2.3. Авансирование не предусмотрено

2.4. Оплата (100%) за фактически выполненную Работу по строительству объекта производится на основании подписанного Сторонами Акта сдачи-приемки выполненной работы, в срок не позднее 90 календарных дней с момента ввода объекта в эксплуатацию.

3. СРОКИ ИСПОЛНЕНИЯ ДОГОВОРА

3.1. Начало работ с момента заключения настоящего договора.

3.2. Окончание работ – до 15 июля 2016 года.

3.3. Необходимость выполнения дополнительных работ, виды дополнительных работ, сроки их исполнения определяются Сторонами в дополнительном соглашении. Началом выполнения дополнительных работ является дата подписания Сторонами дополнительного соглашения.

3.4. Подрядчик несет ответственность за нарушение как начального, конечного, так и промежуточных сроков выполнения работы.

4. ОБЯЗАТЕЛЬСТВА СТОРОН.

4.1. Обязанности Подрядчика.

4.1.1. Выполнить работы предусмотренные Договором, передать исполнительную документацию Заказчику согласно требуемых норм и сдать результат выполненных работ Заказчику в сроки, установленные в разделе 3 настоящего Договора.

4.1.2. Гарантировать качество выполненных работ и их соответствие требованиям действующих ГОСТов

4.1.3. Перед началом, при производстве работ, а также по их окончании подрядчик обязан выполнить следующие условия договора:

- 1) До начала работ:
 - разработать проектно-сметную документацию и согласовать её со всеми заинтересованными организациями, юридическими и физическими лицами;
 - оформить акт допуска на включение электроустановки;
 - оформить ордер на производство земляных работ.
- 2) Во время строительства
 - Производить работы в полном соответствии с проектно-сметной документацией и действующими Строительными нормами и правилами.
 - Обеспечить выполнение необходимых мероприятий по технике безопасности, охране окружающей среды и соблюдение правил санитарии во время проведения работ.
 - Не передавать третьим лицам ни полностью, ни частично свои обязательства по настоящему Договору.
 - Не использовать какие-либо вышеперечисленные документы или иную поступившую от Заказчика информацию, кроме как в целях реализации настоящего Договора, без предварительного письменного согласия Заказчика.
 - Предоставлять копии ордеров на открытие и закрытие производства земляных работ из органов Технадзора.
- 3) По завершении работ и сдаче объекта заказчику должны быть представлены следующие документы:
 - Акт о выполнении технических условий;
 - Акт разграничения балансовой принадлежности и эксплуатационной ответственности;
 - Акт о технологическом присоединении;
 - Акт осмотра электроустановки;
 - Разрешение на допуск в эксплуатацию электроустановки;
 - Записка о подаче напряжения энергосбытовой организацией;
 - Записка о включении от вышестоящей сетевой организации;
 - Акты скрытых работ;
 - Исполнительный чертёж;
 - Сертификаты на материалы и оборудование;
 - Паспорта на оборудование;

4.1.11. После окончания проведения земляных работ восстановить нарушенное благоустройство в полном объеме.

4.1.12. Выполнять в полном объеме все свои обязанности, предусмотренные в других разделах Договора.

4.2 Обязанности Заказчика.

4.2.1. Производить приемку выполненных работ в порядке, предусмотренном настоящим Договором.

4.2.2. Оплатить выполненные работы в размере, сроки и порядке, предусмотренным настоящим Договором.

4.2.3. Допускать в надлежащем порядке персонал Подрядчика к месту производства работ, создав все необходимые условия для выполнения данных работ.

4.2.4. Оказывать Подрядчику необходимое содействие в реализации Договора по вопросам, входящим в его компетенцию.

4.2.5. Выполнять в полном объеме все свои обязательства, предусмотренные в других разделах Договора.

4.3. Иные права и обязанности Сторон.

4.3.1. Иные права и обязанности Сторон вытекают из условий Договора и действующего законодательства Российской Федерации.

5. ПРОИЗВОДСТВО РАБОТ.

5.1. Стороны перед началом работ назначают своих представителей, ответственных за обеспечение проведения работ.

5.2. Представитель Заказчика производит технический надзор и контроль за качеством выполняемых работ.

5.3. Применяемые материалы, изделия и оборудование должны соответствовать соответствующим ГОСТам, СНИПам и прочим применимым стандартам.

5.4. Подрядчик обязан заблаговременно представлять представителю Заказчика данные о выбранных им материалах и оборудовании (включая соответствующие паспорта, сертификаты соответствия нормам РФ, сертификаты соответствия экологическим нормам), получать его одобрение на их применение и использование. В случае, если представитель Заказчика отклонил использование материалов или оборудования из-за их несоответствия стандартам качества или ранее одобренным образцам, Подрядчик обязан за свой счет и своими силами произвести их замену.

5.5. Подрядчик письменно за 3 (три) дня до начала приемки извещает представителя Заказчика о готовности отдельных этапов работ. Их готовность подтверждается двухсторонними актами промежуточной приемки работ.

5.6. Сдаче-приемке по Договору подлежат результаты всех работ, в том числе скрытых. Подрядчик вправе приступать к выполнению последующих работ только после приемки Заказчиком скрытых работ по акту освидетельствования.

5.7. Заказчик обязан в сроки, установленные п. 5.15 настоящего Договора с участием Подрядчика осмотреть и принять выполненную работу (ее результат), а при обнаружении отступлений от Договора, ухудшающих результат работы, или иных недостатков в работе немедленно заявить об этом Подрядчику.

5.8. Подрядчик, обнаруживший в ходе выполнения работ не учтенные в технической документации работы и в связи с этим необходимость проведения дополнительных работ и увеличения сметной стоимости работ, обязан сообщить об этом Заказчику.

5.9. При неполучении от Заказчика ответа на свое сообщение в течение 5(пяти) рабочих дней, Подрядчик обязан приостановить соответствующие работы.

5.10. В случае, если на любых стадиях выполнения работ будут обнаружены некачественно выполненные работы, представитель Заказчика составляет акт, а Подрядчик обязан своими силами и без увеличения цены Договора в кратчайший срок переделать эти работы для обеспечения их надлежащего качества и сдачи Заказчику.

5.11. Подрядчик должен представлять представителю Заказчика отчет о выполнении работ по каждому этапу.

5.12. Если при выполнении работ обнаруживаются препятствия к надлежащему исполнению Договора, каждая из сторон обязана принять все зависящие от нее разумные меры по устранению таких препятствий. Сторона, не исполнившая этой обязанности, утрачивает право на возмещение убытков, причиненных тем, что соответствующие препятствия не были устранены.

5.13. Сдача результата работ Подрядчиком и приемка его Заказчиком оформляются Актом сдачи-приемки выполненных работ (ф. КС-2), подписанным обеими

сторонами. При отказе одной из сторон от подписания Акта в нем делается отметка об этом и акт подписывается другой стороной.

5.14. Подрядчик предоставляет Заказчику по факту выполненных работ справку о стоимости выполненных работ (ф. КС-3).

5.15. Заказчик обязуется принять выполненные и предъявленные Подрядчиком к сдаче работы и подписать Акт сдачи-приемки выполненных работ в течении 3-х(трех) календарных дней с момента его составления, либо направить Подрядчику мотивированный отказ с указанием причин, препятствующих подписанию Акта.

5.16. Заказчик обязан с участием Подрядчика проверить и принять проектно-сметную документацию, а при обнаружении отступлений от Договора, ухудшающих результат работы, или иных недостатков в работе немедленно заявить об этом Подрядчику.

5.17. Подрядчик обязуется также передать Заказчику вместе с результатом работы информацию, касающуюся эксплуатации или иного использования Заказчиком результата работ.

6. ОТВЕТСТВЕННОСТЬ СТОРОН

6.1. Сторона, не исполнившая или ненадлежащим образом исполнившая обязательства по настоящему договору, обязана возместить другой стороне причиненные таким неисполнением убытки.

6.2. В случае просрочки Подрядчиком обязательств, предусмотренных пунктом 3.2 настоящего договора, Подрядчик уплачивает Заказчику пеню в размере 0,1 % от стоимости не выполненных обязательств за каждый день просрочки.

6.3. Уплата неустойки не освобождает Подрядчика от обязанности устранения допущенных им нарушений.

6.4. За нарушение Заказчиком обязательств, предусмотренных настоящим договором Подрядчик вправе потребовать с Заказчика уплаты неустойки за несвоевременную оплату по вине Заказчика принятых работ в размере 1/300 (одной трехсотой) действующей на день уплаты пени ставки рефинансирования Центрального банка РФ от суммы просроченной оплаты за каждый день просрочки.

6.5. Во всем остальном, что не предусмотрено договором стороны несут ответственность в соответствии с действующим законодательством РФ.

7. ОБСТОЯТЕЛЬСТВА НЕПРЕОДОЛИМОЙ СИЛЫ

7.1. Стороны освобождаются от ответственности за частичное или полное неисполнение своих обязательств по настоящему договору, если их исполнению препятствует чрезвычайное и непредотвратимое при данных условиях обстоятельство (непреодолимая сила).

7.2. При возникновении обстоятельств непреодолимой силы, препятствующих исполнению обязательств по настоящему договору одной из сторон, она обязана оповестить другую сторону не позднее 10 дней с момента возникновения таких обстоятельств, при этом срок выполнения обязательств по настоящему договору переносится соразмерно времени, в течение которого действовали такие обстоятельства.

8. СРОК ДЕЙСТВИЯ, ПОРЯДОК ИЗМЕНЕНИЯ И РАСТОРЖЕНИЯ ДОГОВОРА

8.1. Настоящий договор считается заключенным после подписания его Сторонами.

8.2. Договор действует до полного исполнения сторонами своих обязательств по настоящему договору или до расторжения настоящего договора.

8.3. Настоящий договор с учетом требований Федерального закона «О размещении заказов на поставки товаров, выполнение работ, оказание услуг для государственных и муниципальных нужд», может быть изменен:

- по соглашению сторон, совершенному в письменной форме, за подписью

уполномоченных лиц сторон;

При заключении дополнительного соглашения Заказчик должен соблюдать следующие принципы:

изменение предмета договора не допускается;

изменения ведут к обоснованному улучшению условий договора для Заказчика по сравнению с условиями текущей редакции договора и не ухудшают экономическую эффективность закупки;

изменяемые условия не были указаны в заявке, поданной для участия в закупке, или в документации о закупке и не ведут к ухудшению условий договора для заказчика по сравнению с условиями текущей редакции договора и не ухудшают экономическую эффективность закупки.

8.4 В случае, если у Заказчика, заключившего договор на оказание услуг технического заказчика, по выполнению проектно-изыскательских работ, строительно-монтажных работ, в процессе исполнения договора возникла потребность в увеличении объема работ, неразрывно связанных с тем же объектом, Заказчик вправе увеличить объем работ и стоимость договора в размере не более 30 (тридцати) процентов от цены договора с соблюдением при заключении дополнительного соглашения принципов, указанных в п. 8.3 Договора.

8.5. Договор может быть расторгнут Заказчиком в одностороннем порядке.

8.6. При расторжении договора в одностороннем порядке по вине подрядчика Заказчик вправе потребовать от подрядчика возмещения причиненных убытков.

8.7. Договор считается измененным или расторгнутым с момента получения одной стороной уведомления другой стороны об одностороннем отказе от исполнения договора полностью или частично.

9. РАЗРЕШЕНИЕ СПОРОВ

9.1. Все споры и разногласия, которые могут возникнуть между сторонами по вопросам, не нашедшим своего разрешения в тексте данного договора, будут разрешаться путем переговоров на основе действующего законодательства.

9.2. При неурегулировании в процессе переговоров спорных вопросов, споры разрешаются в Арбитражном суде в порядке, установленном действующим законодательством.

Приложения к договору:

Приложение № 1 Смета.

10. АДРЕСА И БАНКОВСКИЕ РЕКВИЗИТЫ СТОРОН

ЗАКАЗЧИК:

ОАО «РСП»

142132, Московская область, г/о Подольск, мкрн.

Дубровицкий, п. Кузнечики, Октябрьский мост, 8а

ИНН 5074114756 КПП 507401001

ПАО БАНК «ВОЗРОЖДЕНИЕ» г. Москва

р/с 40702810204000141396

к/с 30101810900000000181

БИК 044525181

ПОДРЯДЧИК:

11. ПОДПИСИ СТОРОН

ЗАКАЗЧИК:

Генеральный директор ОАО «РСП»

_____ А.Р.Белевцев

ПОДРЯДЧИК:

Смета

№ п/п	Наименование работ и затрат	Единица измерения	Количество	Сумма
1	2	3	4	5
Раздел: Монтажные работы				
1	ТРАНСПОРТЕРЫ ДЛЯ ПЕРЕВОЗКИ ОПОР И МАТЕРИАЛОВ	маш.-ч	2	
2	УСТАНОВКА ОПОР ВЛ 0.38-10 КВ ВЛ 0,38,6-10 КВ ОДНОСТОЕЧНЫХ	опора	2	
3	УСТАНОВКА ОПОР ВЛ 0.38-10 КВ ВЛ 0,38,6-10 КВ ОДНОСТОЕЧНЫХ С ОДНИМ ПОДКОСОМ	опора	2	
4	МОНТАЖ САМОНЕСУЩИХ ИЗОЛИРОВАННЫХ ПРОВОДОВ (СИП)	км	0,19	
5	УСТАНОВКА ОТВЕТВИТЕЛЬНЫХ ЗАЖИМОВ ДЛЯ СИП	шт.	24	
6	ЗАЗЕМЛИТЕЛИ ВЕРТИКАЛЬНЫЕ, ИЗ СТАЛИ УГЛОВОЙ, РАЗМЕР: 50X50X5 ММ	10 шт.	0,1	
Раздел: Материалы				
1	ОПОРА ОСВЕЩЕНИЯ, МАРКА СВ-95 (6 шт)	мЗ	0,8	
2	ПРОВОДА САМОНЕСУЩИЕ ИЗОЛИРОВАННЫЕ, МАРКА СИП-2, ЧИСЛО ЖИЛ И СЕЧЕНИЕ, ММ2: 3 X50+54,6	км	0,197	
3	КРОНШТЕЙНЫ ДЛЯ КРЕПЛЕНИЯ АНКЕРНЫХ ЗАЖИМОВ, ТИП CS 10.3	шт.	6	
4	ЗАЖИМЫ ОТВЕТВИТЕЛЬНЫЕ, ТИП Р 645	шт.	8	
5	ЗАЖИМЫ, ТИП РС 481	шт.	2	
6	ЗАЖИМЫ АНКЕРНЫЕ, ТИП РА 1500	шт.	6	
7	КОМПЛЕКТЫ ПРОМЕЖУТОЧНОЙ ПОДВЕСКИ, ТИП ES 1500	шт.	2	
8	ЛЕНТА КРЕПЛЕНИЯ НЕРЖАВЕЮЩАЯ, ТИП F 207	м	30	
9	СКРЕПЫ ДЛЯ ЛЕНТЫ, ТИП NS 20	100 шт.	0,3	
10	ХОМУТ КРЕПЛЕНИЯ Е 778	шт.	30	
11	СТАЛЬ УГЛОВАЯ РАВНОПОЛОЧНАЯ ОБЩЕГО НАЗНАЧЕНИЯ, МАРКА СТО, ШИРИНА ПОЛКИ 35-70 ММ	т	0,011	
Раздел: Пусконаладочные работы				
1	ФАЗИРОВКА ЭЛЕКТРИЧЕСКОЙ ЛИНИИ ИЛИ ТРАНСФОРМАТОРА С СЕТЬЮ НАПРЯЖЕНИЕМ ДО 1 КВ	фазировка	1	
2	ИЗМЕРЕНИЕ СОПРОТИВЛЕНИЯ ИЗОЛЯЦИИ МЕГАОММЕТРОМ КАБЕЛЬНЫХ И ДРУГИХ ЛИНИЙ НАПРЯЖЕНИЕМ ДО 1 КВ, ПРЕДНАЗНАЧЕННЫХ ДЛЯ ПЕРЕДАЧИ ЭЛЕКТРОЭНЕРГИИ К РАСПРЕДЕЛИТЕЛЬНЫМ УСТРОЙСТВАМ, ЩИТАМ, ШКАФАМ И КОММУТАЦИОННЫМ АППАРАТАМ	измерение	4	

3	ИЗМЕРЕНИЕ СОПРОТИВЛЕНИЯ РАСТЕКАНИЮ ТОКА ЗАЗЕМЛИТЕЛЯ	измерение	1	
4	ИЗМЕРЕНИЕ СОПРОТИВЛЕНИЯ РАСТЕКАНИЮ ТОКА КОНТУРА С ДИАГОНАЛЬЮ ДО 20 М	измерение	1	
5	ОПРЕДЕЛЕНИЕ УДЕЛЬНОГО СОПРОТИВЛЕНИЯ ГРУНТА	измерение	1	
6	ПРОВЕРКА НАЛИЧИЯ ЦЕПИ МЕЖДУ ЗАЗЕМЛИТЕЛЯМИ И ЗАЗЕМЛЕННЫМИ ЭЛЕМЕНТАМИ	точка	1	

ЗАКАЗЧИК:

Генеральный директор ОАО «РСП»

_____ **А.Р.Белевцев**

ПОДРЯДЧИК:

Извещение о проведении закупки
(в редакции № 1 от 31.05.2016)

Номер извещения: 31603726455
Наименование закупки: Строительство ВЛ-0,4кВ от КТП-1233 до потребителей в д. Александрово
Способ проведения закупки: Запрос цен

Заказчик

Наименование организации: Открытое акционерное общество
"Ремонтно-строительное предприятие"
Место нахождения: 142133, Московская, Октябрьский мост,
дом 8А

Почтовый адрес: 142133, Московская, Подольский,
Октябрьский мост, дом 8А

Контактная информация

Ф.И.О: Веденков Дмитрий
Адрес электронной почты: oaorsp@mail.ru
Телефон: +7 (496) 7658264
Факс: +7 (496) 7657400

Предмет договора

Лот №1

Сведения о позиции плана закупки: План закупки № 2150138236, позиция
плана 391

Предмет договора: Строительство ВЛ-0,4кВ от КТП-1233 до
потребителей в д. Александрово

Начальная (максимальная) цена договора: 179 898.78 Российский рубль

Информация о товаре, работе, услуге:

№	Классификация по ОКПД2	Классификация по ОКВЭД2	Ед. измерения	Количество (Объем)	Дополнительные сведения
1	43.21.10.110 Работы по монтажу основных сетей электроосвещения и электроснабжения или электроарматуры, требующие специальной квалификации, в зданиях, сооружениях и на прочих строительных объектах	43.21 Производство электромонтажных работ	Комплект	1.00	

Место поставки товара, выполнения работ, оказания услуг для лота №1

Место поставки (адрес): д. Александрово, г. Москва

Требования к участникам закупки

Участники закупки должны отсутствовать в реестре недобросовестных поставщиков

Информация о документации по закупке

Срок предоставления документации: с 01.06.2016 по 07.06.2016

Извещение о проведении закупки

Место предоставления документации:	Московская область, г/о Подольск, п. Кузнечики, Октябрьский мост, 8а
Порядок предоставления документации:	В соответствии с закупочной документацией
Официальный сайт, на котором размещена документация:	www.zakupki.gov.ru
Размер, порядок и сроки внесения платы за предоставление документации по закупке	
Размер платы:	Плата не требуется
Информация о порядке проведения закупки	
Дата и время окончания подачи заявок (по местному времени):	07.06.2016 10:00
Рассмотрение заявок	
Дата и время (по местному времени):	08.06.2016 10:00
Место:	Московская область, г/о Подольск, п. Кузнечики, Октябрьский мост, 8а
Подведение итогов	
Дата и время (по местному времени):	08.06.2016 10:00
Место:	Московская область, г/о Подольск, п. Кузнечики, Октябрьский мост, 8а

Открытое Акционерное Общество «Ремонтно-строительное предприятие»

Адрес: 142132, Московская область, г/о Подольск, п. Кузнечики, Октябрьский мост, 8а
тел.: 8(4967) 65-82-64, 65-82-55, факс 65-74-00, электр. почта: oaorsp@mail.ru
ИНН 5074114756 КПП 507401001 р/с.40702810204000141396 в ПАО БАНК «ВОЗРОЖДЕНИЕ» г. Москва
БИК 044525181 кор./ счет 30101810900000000181

ПРОТОКОЛ № 31603726455

РАССМОТРЕНИЯ И ОЦЕНКИ ЗАЯВОК ЗАПРОСА ЦЕН № 31603726455
НА ПРАВО ЗАКЛЮЧЕНИЯ ДОГОВОРА НА СТРОИТЕЛЬСТВО ВЛ-0,4кВ от КТП-1233 до ж/д ПОТРЕБИ-
ТЕЛЯ Д. АЛЕКСАНДРОВО

г/о Подольск

«08» июня 2016 года

На заседании комиссии по рассмотрению заявок на участие в запросе цен присутствовали:

Председатель комиссии:	Бабаев С.А.
Члены комиссии:	Козишникова В.А. Назаренко А.Н. Мишкина З.И. Морозов А.Ю.
Секретарь комиссии:	Веденков Д.В.

В состав единой комиссии входит 6 человек. Заседание проводится в присутствии 5-ти членов комиссии. Кворум имеется. Комиссия правомочна.

Заказчик – Открытое Акционерное Общество «Ремонтно-строительное предприятие»

Сведения о заказчике – адрес: 142133, Московская область, г/о Подольск, п. Кузнечики, Октябрьский мост, 8а.

тел.: 8(4967) 65-82-64, 65-82-55, факс 65-74-00, электр. почта: oaorsp@mail.ru

Место, дата проведения процедуры – рассмотрение заявок на участие в запросе цен осуществлялось по адресу: Московская область, г/о Подольск, п. Кузнечики, Октябрьский мост, 8а.

Адрес официального сайта: <http://zakupki.gov.ru>

Заседание комиссии началось 08 июня 2016 г. в 10-00 по местному времени.

Предмет запроса цен – Строительство ВЛ-0,4кВ от КТП-1233 до ж/д потребителя д. Александрово

Место выполнения работ – д. Александрово г. Москва

Начальная цена договора – 179 898,78 (Сто семьдесят девять тысяч восемьсот девяносто восемь) рублей 78 копеек.

На участие в запросе цен поступило: 2 (Две) заявки.

Номер заявки	Наименование участника	Предложенная сумма договора	Дата и время поступления заявки
1	ООО «ГРАД-ЭЛ»	170 903,84	03.06.2016 г. в 15:15
2	ООО «МАСТЕРСТРОЙ»	168 083,57	06.06.2016 г. в 08:00

По итогам рассмотрения заявок путем голосования принято решение о соответствии предъявляемым требованиям:

1. ООО «ГРАД-ЭЛ»

Члены комиссии	Ф.И.О.	«За» принятие решения	«Против» принятия решения

Председатель комиссии	Бабаев С.А.	за	
Члены комиссии:	Назаренко А.Н.	за	
	Козишникова В.А.	за	
	Мишкина З.И.	за	
	Морозов А.Ю.	за	

2. ООО «МАСТЕРСТРОЙ»

Члены комиссии	Ф.И.О.	«За» принятие решения	«Против» принятия решения
Председатель комиссии	Бабаев С.А.	за	
Члены комиссии:	Назаренко А.Н.	за	
	Козишникова В.А.	за	
	Мишкина З.И.	за	
	Морозов А.Ю.	за	

По итогам рассмотрения заявок на участие в запросе цен путем голосования принято решение о признании победителем Общество с ограниченной ответственностью «МАСТЕРСТРОЙ»

Сведения о победителе запроса цен:

Полное фирменное наименование	Общество с ограниченной ответственностью «МАСТЕРСТРОЙ»
Сокращенное наименование	ООО «МАСТЕРСТРОЙ»
Сведения об организационно-правовой форме	Общество с ограниченной ответственностью
Сведения о месте нахождения	142191, г. Москва, г. Троицк, ул. Новостройка, д. 27/18, пом. 13, ком. 2
Почтовый адрес	142191, г. Москва, г. Троицк, ул. Новостройка, д. 27/18, пом. 13, ком. 2
Номер контактного телефона	7-929-9276216
ИНН	7751011577

Сведения об участнике, предложившем лучшую цену после победителя:

Полное фирменное наименование	Общество с ограниченной ответственностью «ГРАД-ЭЛ»
Сокращенное наименование	ООО «ГРАД-ЭЛ»
Сведения об организационно-правовой форме	Общество с ограниченной ответственностью
Сведения о месте нахождения	143397, город Москва, поселение Первомайское, п. Первомайское, ул. Центральная, д. 24, пом. 2
Почтовый адрес	143397, город Москва, поселение Первомайское, п. Первомайское, ул. Центральная, д. 24, пом. 2
Номер контактного телефона	8(929) 927-61-98
ИНН	7751011552

Заседание комиссии окончено 08 июня 2016 г. в 10 часов 00 минут по местному времени. Протокол подписан присутствующими на заседании членами закупочной комиссии:

Председатель комиссии

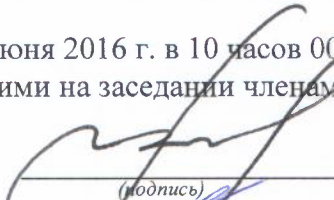
(подпись) Бабаев С.А.

Члены комиссии:

(подпись) Козишникова В.А.

(подпись) Назаренко А.Н.

(подпись) Мишкина З.И.

(подпись) Морозов А.Ю.

Секретарь комиссии:

(подпись) Веденков Д.В.

«УТВЕРЖДАЮ»

Генеральный директор ОАО «РСП»

_____ А.Р.Белевцев

ДОКУМЕНТАЦИЯ ЗАПРОСА ЦЕН

**На право заключения договора на строительство
объектов электросетевого хозяйства
для Открытого акционерного общества
«Ремонтно-строительное предприятие»**

Подольск, 2016 г.

ПРИГЛАШЕНИЕ К УЧАСТИЮ В ЗАПРОСЕ ЦЕН

Настоящим приглашаются к участию в запросе цен, полная информация о котором указана в Разделе «Информационная карта запроса цен» настоящей документации, любые юридические лица независимо от организационно-правовой формы, формы собственности, места нахождения и места происхождения капитала, или любые физические лица, в том числе индивидуальные предприниматели.

Заинтересованные лица могут получить полный комплект документации запроса цен на Общероссийском официальном сайте <http://zakupki.gov.ru>, единой автоматизированной системе управления закупками <http://easuz.mosreg.ru/easuz223/> и официальном сайте ОАО «РСП» rsp-podolskrm.ru

Настоящая документация подготовлена в соответствии с Федеральным законом № 223-ФЗ, Положением о закупке, утвержденным в соответствии с Постановлением Правительства Московской области от 19.08.2014 № 666/31 «О мерах по реализации Федерального закона от 18.07.2011 № 223-ФЗ «О закупках товаров, работ, услуг отдельными видами юридических лиц» в Московской области» в редакции на дату размещения извещения о проведении закупки на Официальном сайте, а также иными нормативными правовыми актами, регулирующими отношения, связанные с осуществлением закупок, в целях повышения эффективности, результативности осуществления закупок товаров, работ, услуг.

В части, прямо не урегулированной законодательством Российской Федерации, проведение закупки регулируется настоящей Документацией.

Запрос цен

Под запросом цен понимается способ закупок, при котором информация о потребностях в товарах, работах, услугах для нужд Заказчика сообщается неограниченному кругу лиц путем размещения на Официальном сайте извещения о проведении запроса цен и победителем, в котором Комиссия признает участника закупки, предложившего наиболее низкую цену договора.

Запрос цен не является конкурсом либо аукционом. Таким образом, данный способ закупки не накладывает на Заказчика соответствующего объема гражданско-правовых обязательств по обязательному заключению договора с победителем запроса цен или иным его участником.

Заказчик, официально разместивший на Официальном сайте извещение о проведении запроса цен, вправе отказаться от его проведения. Извещение об отказе от проведения запроса цен размещается не позднее, чем за три дня до даты окончания срока подачи заявок на участие в запросе цен в порядке, установленном для Официального размещения на Официальном сайте извещения о проведении запроса цен.

Требования, предъявляемые к заявке на участие в запросе цен

Заявка на участие в запросе цен должна содержать следующие сведения:

наименование, сведения об организационно-правовой форме, о месте нахождения, почтовый адрес (для юридического лица), фамилия, имя, отчество(при наличии), паспортные данные, сведения о месте жительства (для физического лица), номер контактного телефона, адрес электронной почты участника закупки(при их наличии);

идентификационный номер налогоплательщика;

согласие участника закупки исполнить условия договора, указанные в извещении о проведении запроса цен и информационной карте запроса цен;

цена товара, работы, услуги с указанием сведений о включенных или не включенных в нее расходах (расходы на перевозку, страхование, уплату таможенных пошлин, налогов, сборов и другие обязательные платежи);

копии документов, подтверждающих соответствие участника закупки требованиям, установленным в извещении о проведении запроса цен и информационной карте запроса цен;

документы, подтверждающие внесение денежных средств в качестве обеспечения заявки на участие в запросе цен, в случае, если в извещении о проведении запроса цен содержится указание на требование обеспечения такой заявки (платежное поручение, подтверждающее перечисление денежных средств в качестве обеспечения заявки на участие в запросе цен, или копия такого поручения);

по желанию участника иные сведения.

Порядок подачи заявок на участие в запросе цен

Любой участник закупки, в том числе участник закупки, которому не направлялся запрос цен, вправе подать только одну заявку на участие в запросе цен, внесение изменений в которую не допускается.

Участник закупки, подавший заявку на участие в запросе цен, вправе отозвать заявку в любое время до окончания срока подачи заявок на участие в запросе цен. Порядок и срок отзыва заявок на участие в запросе цен устанавливается в извещении о проведении запроса цен.

Заявка на участие в запросе цен подается участником закупки Заказчику в письменной форме в срок, указанный в извещении о проведении запроса цен.

Заявка на участие в запросе цен, поданная в срок, указанный в извещении о проведении запроса цен, регистрируется Заказчиком в Журнале регистрации заявок на участие в запросе цен. По требованию участника закупки, подавшего заявку на участие в запросе цен, Заказчик выдает расписку в получении заявки на участие в запросе цен с указанием даты и времени ее получения.

Проведение переговоров между Заказчиком или Комиссией и участником закупки в отношении, поданной им заявки на участие в запросе цен не допускается.

Заявки на участие в запросе цен, поданные после дня окончания срока подачи заявок на участие в запросе цен, указанного в извещении о проведении запроса цен, не рассматриваются и в день их поступления возвращаются участникам закупки, подавшим такие заявки.

В случае если после дня окончания срока подачи заявок на участие в запросе цен подана только одна заявка, Заказчик продлевает срок подачи заявок на участие в запросе цен не менее чем на три рабочих дня и в течение не более одного рабочего дня после дня окончания срока подачи заявок на участие в запросе цен, размещает на Официальном сайте извещение о продлении срока подачи таких заявок. При этом заявка, поданная в срок, указанный в извещении о проведении запроса цен, вскрывается и рассматривается одновременно с заявками, поданными в срок, указанный в извещении о продлении срока подачи заявок на участие в запросе цен.

Заявка на участие в запросе цен подается в запечатанном конверте. Вскрытие конверта осуществляется на заседании Комиссии.

Рассмотрение и оценка заявок на участие в запросе цен

Комиссия в срок, не превышающий пяти рабочих дней, следующих за днем окончания срока подачи заявок на участие в запросе цен, рассматривает заявки на соответствие их требованиям, установленным в извещении о проведении запроса цен, и оценивает заявки на участие в запросе цен по критерию цена договора.

Победителем в проведении запроса цен признается участник закупки, подавший заявку на участие в запросе цен, которая отвечает всем требованиям, установленным в извещении о проведении запроса цен и в которой указана наиболее низкая цена товаров, работ, услуг. При предложении наиболее низкой цены товаров, работ, услуг несколькими участниками закупки победителем в проведении запроса цен признается участник закупки, заявка на участие в запросе цен которого поступила ранее заявок на участие в запросе цен других участников закупки.

Комиссия отклоняет заявки на участие в запросе цен, если они не соответствуют требованиям, установленным в извещении о проведении запроса цен, или предложенная в заявках на участие в запросе цен цена товаров, работ, услуг превышает начальную (максимальную) цену договора, указанную в извещении о проведении запроса цен.

Результаты рассмотрения и оценки заявок на участие в запросе цен оформляются протоколом, который подписывается всеми присутствующими на заседании членами Комиссии.

Протокол рассмотрения и оценки заявок на участие в запросе цен в течение трёх рабочих дней, следующих за днём его подписания, размещается Заказчиком на Официальном сайте.

Протокол рассмотрения и оценки заявок на участие в запросе цен составляется в одном экземпляре, который остается у Заказчика. Заказчик в течение трех рабочих дней со дня подписания указанного протокола передает победителю в проведении запроса цен проект договора, который составляется путем включения в него условий исполнения договора, предусмотренных извещением о проведении запроса цен, и цены, предложенной победителем запроса цен в заявке на участие в запросе цен.

В случае если победитель в проведении запроса цен в срок, указанный в извещении о проведении запроса цен, не представил Заказчику подписанный проект договора на условиях, указанных в поданной участником закупки, с которым заключается договор, заявке на участие в запросе цен на участие в запросе цен и в извещении о проведении запроса цен, а также обеспечение исполнения договора в случае, если Заказчиком было установлено требование обеспечения исполнения договора, такой победитель признается уклонившимся от заключения договора.

В случае, если победитель в проведении запроса цен признан уклонившимся от заключения договора, Заказчик вправе обратиться в суд с иском о требовании о понуждении

победителя в проведении запроса цен заключить договор, а также о возмещении убытков, причиненных уклонением от заключения договора, либо заключить договор с участником закупки, предложение о цене договора которого содержит лучшее условие по цене договора, следующее после предложенного победителем в проведении запроса цен условия, если цена договора не превышает начальную (максимальную) цену договора, указанную в извещении о проведении запроса цен. При этом заключение договора для указанных участников закупки является обязательным. В случае уклонения указанных участников закупки от заключения договора Заказчик вправе обратиться в суд с иском о требовании о понуждении таких участников закупки заключить договор, а также о возмещении убытков, причиненных уклонением от заключения договора, осуществить повторный запрос цен.

Договор должен быть заключен Заказчиком не ранее десяти дней со дня размещения на Официальном сайте протокола рассмотрения и оценки заявок на участие в запросе цен и не позднее двадцати дней со дня подписания указанного протокола.

Запрос цен признается несостоявшимся в случае если:

подана только одна заявка на участие в запросе цен и в результате продления срока подачи заявок на участие в запросе цен дополнительно не представлена ни одна заявка на участие в запросе цен;

не подано ни одной заявки на участие в запросе цен;

на основании результатов рассмотрения Комиссией заявок на участие в запросе цен принято решение об отклонении всех заявок на участие в запросе цен или на основании результатов рассмотрения Комиссией заявок на участие в запросе цен участников закупки принято решение о допуске к участию в запросе цен единственного участника закупки, из всех подавших заявки.

Договор заключается на условиях, предусмотренных извещением о проведении запроса цен, по цене, предложенной в заявке на участие в запросе цен победителя в проведении запроса цен или в заявке на участие в запросе цен участника закупки, с которым заключается договор в случае уклонения победителя в проведении запроса цен от заключения договора.

При заключении договора по результатам проведенной закупки по цене, сниженной победителем или участником закупки, с которым заключается договор, на 30 (тридцать) и более процентов от начальной (максимальной) цены закупки, обязательно представление таким победителем или участником закупки, с которым заключается договор, обоснования снижения цены договора. В случае непредставления такого обоснования, победитель или участник закупки, с которым заключается договор, признаются уклонившимся от заключения договора.

В случаях, если запрос цен признается несостоявшимся, Заказчик продлевает срок подачи заявок на участие в запросе цен на четыре рабочих дня и в течение одного рабочего дня после даты окончания срока подачи таких заявок размещает в единой информационной системе извещение о продлении срока подачи таких заявок; отказывается от проведения повторного запроса цен, в случае если утрачена потребность в закупке; объявляет о проведении повторного запроса цен. При этом Заказчик вправе изменить условия запроса цен.

ИНФОРМАЦИОННАЯ КАРТА ЗАПРОСА ЦЕН/ИЗВЕЩЕНИЕ

В Информационной карте запроса цен содержится информация для данной конкретной закупки, которая уточняет, разъясняет и дополняет положения настоящей документации.

При возникновении противоречия между положениями Общей части документации и части «Информационная карта запроса цен», применяются положения части «Информационная карта запроса цен».

№ п/п	Наименование пункта	Текст пояснений
1	Способ закупки	Запрос цен
2	Заказчик, юридический адрес, контактное лицо, телефон, факс, адрес электронной почты	Заказчик: Открытое акционерное общество «Ремонтно-строительное предприятие» Юридический адрес: Московская область, Подольский район, п.Кузнечики, ул. Октябрьский мост, 8а Почтовый адрес: 142133, Московская область, Подольский район, п.Кузнечики, ул. Октябрьский мост, 8а Контактное лицо: Веденков Дмитрий Витальевич тел. (4967) 65-82-64 (112 – планово-экономическое отделение), Контактное лицо по техническим вопросам: Бабаев Сергей Александрович тел. (4967) 65-82-64 (114 – главный инженер) факс: (4967) 65-74-00 Адрес электронной почты: oaorsp@mail.ru
3	Предмет договора с указанием количества поставляемого товара, объема выполняемых работ, оказываемых услуг.	Строительство ВЛ-0,4кВ от КТП-1452 до потребителя д.Сатино-Русское поселения Щаповское в г.Москве в соответствии с Техническим заданием (Приложение №1)
4	Требования, установленные заказчиком, к качеству, техническим характеристикам товара, требования к их безопасности, к функциональным характеристикам товара, к размерам, упаковке, отгрузке товара и иные показатели, связанные с определением соответствия товара потребностям заказчика	Требования к работам, услугам приводятся в приложении 1 к настоящему разделу «Техническое задание» /Соответствие требованиям, установленным действующим законодательством РФ.
5	Требования к содержанию, форме, оформлению и составу заявки на участие в Запросе цен	Заявка на участие в запросе цен должна содержать следующие сведения: - наименование, сведения об организационно-правовой форме, о месте нахождения, почтовый адрес (для юридического лица), фамилия, имя, отчество(при наличии), паспортные данные, сведения о месте жительства (для физического лица), номер контактного телефона, адрес электронной почты участника закупки(при их наличии); - идентификационный номер налогоплательщика; - согласие участника закупки исполнить условия договора, указанные в извещении о проведении запроса цен; - цена товара, работы, услуги с указанием сведений о включенных или не включенных в нее расходах (расходы на перевозку, страхование, уплату таможенных пошлин, налогов, сборов и другие обязательные платежи); - копии документов, подтверждающих соответствие

		<p>участника закупки требованиям, установленным в извещении о проведении запроса цен;</p> <p>- документы, подтверждающие внесение денежных средств в качестве обеспечения заявки на участие в запросе цен, в случае, если в извещении о проведении запроса цен содержится указание на требование обеспечения такой заявки (платежное поручение, подтверждающее перечисление денежных средств в качестве обеспечения заявки на участие в запросе цен, или копия такого поручения);</p> <p>- по желанию участника иные сведения.</p> <p>Заявка на участие в запросе цен подается в запечатанном конверте. Вскрытие конверта осуществляется на заседании Комиссии.</p>
6	<p>Требования к описанию участниками закупки поставляемого товара, который является предметом закупки, его функциональных характеристик (потребительских свойств), его количественных и качественных характеристик, требования к описанию участниками закупки выполняемой работы, оказываемой услуги, которые являются предметом закупки, их количественных и качественных характеристик;</p>	<p>Описание участниками закупки объекта закупки (предмета запроса цен), в том числе: функциональных, технических и качественных характеристик, эксплуатационных характеристик объекта закупки (при необходимости), размеров, требований к упаковке и отгрузке товара и иных показателей, связанных с определением соответствия товара (работ, услуг) потребностям заказчика, осуществляется в соответствии с требованиями к предмету контракта, указанными в документации.</p> <p>При описании цифровых показателей характеристик товара (работ, услуг), в том числе условий гарантийного обслуживания, не допускается применение понятий «не более», «не менее», за исключением случаев, если заказчиком при описании показателей товара предусмотрены в соответствующем разделе позиции, которые не имеют конкретных значений и указание их допустимо в сопровождении словами «не более», «не менее»</p>
7	<p>Место, условия и сроки (периоды) поставки товара, выполнение работ, оказания услуг</p>	<p>Место выполнения работ: д.Сатино-Русское поселения Щаповское в г.Москве</p> <p>Условия: Работы осуществляются в соответствии с проектом договора.</p> <p>Срок выполнения работ: до 15 июля 2016г</p>
8	<p>Сведения о начальной (максимальной) цене договора (цене лота), руб.</p>	<p>147 033,15 (Сто сорок семь тысяч тридцать три) рубля 15 коп.</p>
9	<p>Форма, сроки и порядок оплаты товара, услуг</p>	<p>Оплата осуществляется в безналичной форме</p> <p>- авансирование не предусмотрено;</p> <p>- оплата (100%) за фактически выполненную Работу по строительству объекта производится на основании подписанного Сторонами Акта сдачи-приемки выполненной работы, в срок не позднее 90 календарных дней с момента ввода объекта в эксплуатацию.</p>
10	<p>Порядок формирования цены договора (цены лота) (с учетом или без учета расходов на перевозку, страхование, уплату таможенных пошлин, налогов и других обязательных платежей)</p>	<p>В цену договора включены: стоимость работ, материалов, налогов, включая НДС, сборов и другие обязательные платежи, а также расходы на проектные работы, согласования, коэффициенты дефляции и зимнего удорожания, расходы, связанные со сдачей и вводом объекта в эксплуатацию. Подрядчик не вправе требовать от Заказчика возмещения каких-либо дополнительных затрат.</p>
11	<p>Место, дата начала и окончания срока подачи заявок</p>	<p>ОАО «РСП» Московская область, г/о Подольск, п. Кузнечики, Октябрьский мост, д.8А</p> <p>с 01 июня 2016 года по</p>

		07 июня 2016 года 10:00 (время московское)
12	Требования к участникам размещения заказа	<p>К участникам предъявляются следующие требования:</p> <ul style="list-style-type: none"> - отсутствие в реестрах недобросовестных поставщиков согласно федеральным законам № 94-ФЗ от 21.07.2005г., № 44-ФЗ от 05.04.2013 и № 223-ФЗ от 18.07.2011г.; - соответствие участников закупки требованиям, устанавливаемым в соответствии с законодательством РФ к лицам, осуществляющим поставки товаров, выполнение работ, оказание услуг, являющихся предметом закупки: Приказ Минрегиона РФ от 30.12.2009 N 624 - наличие свидетельства СРО на выполнение следующих видов работ: II. Виды работ по подготовке проектной документации: 5.3. Работы по подготовке проектов наружных сетей электроснабжения до 35 кВ включительно и их сооружений III. Виды работ по строительству, реконструкции и капитальному ремонту: 20.2. Устройство сетей электроснабжения напряжением до 35 кВ включительно, 24.4. Пусконаладочные работы силовых и измерительных трансформаторов - не проведение ликвидации участника закупки – юридического лица и отсутствие решения арбитражного суда о признании участника закупки – юридического лица, индивидуального предпринимателя банкротом и об открытии конкурсного производства; - не приостановление деятельности участника закупки в порядке, предусмотренном КоАП РФ, на день подачи заявки на участие в закупке; <ul style="list-style-type: none"> - наличие в штате (или на основе договоров гражданско-правового характера) не менее 3-х специалистов по работе с высоковольтным оборудованием (до и свыше 1000 В) в соответствии с Межотраслевыми правилами по охране труда (правилами безопасности) при эксплуатации электроустановок, утвержденным Приказом Минтруда России от 24.07.2013 г. №328н и с опытом работы данных специалистов в указанной области не менее 2-х лет. Для подтверждения наличия в штате таких работников должны быть представлены следующие документы: копии трудовых договоров, копии удостоверений о допуске к работе в электроустановках, копии трудовых книжек. <p>Несоответствие Участника закупки и/или заявки Участника закупки требованиям документации о запросе цен является основанием для отклонения заявки Участника закупки. Отклоненные заявки не подлежат оценке и сопоставлению.</p>
13	Документы, представляемые участником в составе заявки на участие для подтверждения их соответствия установленным требованиям	<p>Заявка на участие в запросе цен должна содержать следующие сведения:</p> <ul style="list-style-type: none"> - наименование, сведения об организационно-правовой форме, о месте нахождения, почтовый адрес (для юридического лица), фамилия, имя, отчество(при наличии), паспортные данные, сведения о месте жительства (для физического лица), номер контактного телефона, адрес электронной почты участника закупки(при их наличии); - идентификационный номер налогоплательщика; - согласие участника закупки исполнить условия договора, указанные в извещении о проведении запроса цен; - цена товара, работы, услуги с указанием сведений о включенных или не включенных в нее расходах (расходы на перевозку, страхование, уплату таможенных пошлин, налогов, сборов и другие обязательные платежи); - копии документов, подтверждающих соответствие участника закупки требованиям, установленным в извещении о проведении запроса цен;

		<p>- документы, подтверждающие внесение денежных средств в качестве обеспечения заявки на участие в запросе цен, в случае, если в извещении о проведении запроса цен содержится указание на требование обеспечения такой заявки (платежное поручение, подтверждающее перечисление денежных средств в качестве обеспечения заявки на участие в запросе цен, или копия такого поручения);</p> <p>- по желанию участника иные сведения.</p>
14	Место и дата рассмотрения предложений участников закупки и подведения итогов закупки	г/о Подольск, п. Кузнечики, Октябрьский мост, д.8А 08 июня 2016 года в 10:00
15	Место и срок размещения протокола подведения итогов Запроса цен	Общероссийский официальный сайт http://zakupki.gov.ru , и официальный сайт ОАО «РСП» rsp-podolsk.ru до 11 июня 2016 года
16	Размер обеспечения заявки	<p>обеспечение заявки на участие в запросе цен установлено в размере 15% от начальной (максимальной) цены договора и составляет 22 054,97 (Двадцать две тысячи пятьдесят четыре) рубля 97 коп.</p> <p>Порядок внесения денежных средств в качестве обеспечения заявки на участие в запросе цен:</p> <p>Документом, подтверждающим внесение денежных средств в качестве обеспечения заявки на участие в запросе цен, является платежное поручение, подтверждающее перечисление денежных средств в качестве обеспечения заявки на участие в запросе цен, или копия такого поручения.</p> <p>В поле «Назначение платежа» платежного поручения, указать назначения платежа (обеспечение заявки на участие в запросе цен), Реквизиты для перечисления на счет ИНН 5074114756 КПП 507401001 ПАО БАНК «ВОЗРОЖДЕНИЕ» г. Москва БИК 044525181 р/с 40702810204000141396 к/с 30101810900000000181</p> <p>Все заявки на участие в запросе цен, в которых отсутствует документ (или копия такого документа), подтверждающий внесение денежных средств в качестве обеспечения заявки на участие в запросе цен, отклоняются как не соответствующие требованиям документации.</p> <p>Частичное внесение денежных средств в качестве обеспечения заявки на участие в запросе цен не допускается и приравнивается к его отсутствию.</p> <p>Перечисление (внесение) денежных средств в качестве обеспечения заявки на участие в запросе цен третьими лицами не допускается.</p> <p>Возврат обеспечения заявки участнику, подавшему заявку и не допущенному к участию в запросе цен, осуществляется в течение пяти рабочих дней со дня подписания протокола рассмотрения и оценки заявок.</p> <p>Возврат обеспечения заявки участнику, который участвовал в запросе цен, но не стал победителем, осуществляется в течение пяти рабочих дней со дня подписания протокола рассмотрения и оценки заявок.</p> <p>Возврат обеспечения заявки победителю запроса цен, осуществляется в течение пяти рабочих дней со дня заключения с ним договора.</p> <p>Обеспечения исполнения договора, а также обеспечения исполнения гарантийных обязательств по договору не установлено</p>
17	Сведения о валюте, используемой для	Рубли РФ

	формирования цены договора и расчетов с поставщиками	
18	Размер обеспечения исполнения договора, срок и порядок его предоставления	Не предусмотрено
19	Сведения о праве заказчика изменить количество товара, объем выполняемых работ	Изменение условий договора в ходе его исполнения допускается по соглашению сторон, если по предложению Заказчика увеличиваются (уменьшаются) предусмотренные договором количество товара, объем работы или услуги не более чем на 30 процентов. При этом по соглашению сторон допускается изменение с цены договора пропорционально дополнительному количеству товара, дополнительному объему работы или услуги исходя из установленной в договоре цены единицы товара, работы или услуги, но не более чем на 30 процентов цены договора. При уменьшении предусмотренных договором количества товара, объема работы или услуги стороны договора обязаны уменьшить цену договора исходя из цены единицы товара, работы или услуги.
20	Перечень документов, подтверждающих соответствие товара, требованиям, установленным в соответствии с законодательством РФ, в случае, если в соответствии с законодательством РФ установлены требования к таким товарам, работам, услугам.	<ul style="list-style-type: none"> - Свидетельство СРО о допуске к видам работ, оказывающих влияние на безопасность объектов капитального строительства (в соответствии с п. 12 настоящей информационной карты/ извещения); - Сертификаты соответствия на используемое оборудование и материалы; - Гарантийная документация.
21	Требования к сроку и (или) объему предоставления гарантий качества оказываемых услуг	В соответствии с проектом договора
22	Привлечение субподрядчиков (соисполнителей)	Не допускается
23	Срок подписания договора участником, обязанным заключить договор	Договор должен быть заключен Заказчиком не ранее десяти дней со дня размещения на Официальном сайте протокола рассмотрения и оценки заявок на участие в запросе цен и не позднее двадцати дней со дня подписания указанного протокола.
24	Сведения о возможности проведения переторжки и порядок её проведения	Не предусмотрено

25	Возможность отказа заказчика от проведения Запроса цен	Извещение об отказе от проведения запроса цен размещается не позднее, чем за три дня до даты окончания срока подачи заявок на участие в запросе цен в порядке, установленном для Официального размещения на Официальном сайте извещения о проведении запроса цен.
26	Формы, порядок, дата начала и дата окончания срока предоставления участникам закупки разъяснений положений документации о закупке	Разъяснение участникам закупки положений документации не предоставляется
27	Срок, место и порядок предоставления документации о закупке, размер, порядок и сроки внесения платы, взимаемой заказчиком за предоставление документации, если такая плата установлена заказчиком, за исключением случаев предоставления документации в форме электронного документа	Документация о закупке в виде электронного документа доступна для ознакомления на сайте http://zakupki.gov.ru с момента публикации настоящего извещения.

Приложение №1
к информационной карте запроса цен

ТЕХНИЧЕСКОЕ ЗАДАНИЕ

До начала работ победитель обязан составить проектно-сметную документацию и согласовать её со всеми заинтересованными организациями.

№ п/п	Наименование работ и затрат	Единица измерения	Количество	Примечание
1	2	3	4	5
Раздел: Монтажные работы				
1	ТРАНСПОРТЕРЫ ДЛЯ ПЕРЕВОЗКИ ОПОР И МАТЕРИАЛОВ	маш.-ч	2	
2	УСТАНОВКА ОПОР ВЛ 0.38-10 КВ ВЛ 0,38,6-10 КВ ОДНОСТОЕЧНЫХ	опора	1	
3	УСТАНОВКА ОПОР ВЛ 0.38-10 КВ ВЛ 0,38,6-10 КВ ОДНОСТОЕЧНЫХ С ОДНИМ ПОДКОСОМ	опора	2	
4	МОНТАЖ САМОНЕСУЩИХ ИЗОЛИРОВАННЫХ ПРОВОДОВ (СИП)	км	0,099	
5	УСТАНОВКА ОТВЕТВИТЕЛЬНЫХ ЗАЖИМОВ ДЛЯ СИП	шт.	15	
6	ЗАЗЕМЛИТЕЛИ ВЕРТИКАЛЬНЫЕ, ИЗ СТАЛИ УГЛОВОЙ, РАЗМЕР: 50X50X5 ММ	10 шт.	0,1	
Раздел: Материалы				
1	ОПОРА ОСВЕЩЕНИЯ, МАРКА СВ-95 (5 шт)	м3	1,5	
2	ПРОВОДА САМОНЕСУЩИЕ ИЗОЛИРОВАННЫЕ, МАРКА СИП-2, ЧИСЛО ЖИЛ И СЕЧЕНИЕ, ММ2: 3 X50+54,6	км	0,103	



3	КРОНШТЕЙНЫ ДЛЯ КРЕПЛЕНИЯ АНКЕРНЫХ ЗАЖИМОВ, ТИП CS 10.3	шт.	4	
4	ЗАЖИМЫ ОТВЕТВИТЕЛЬНЫЕ, ТИП Р 645	шт.	4	
5	ЗАЖИМЫ, ТИП РС 481	шт.	2	
6	ЗАЖИМЫ АНКЕРНЫЕ, ТИП РА 1500	шт.	4	
7	КОМПЛЕКТЫ ПРОМЕЖУТОЧНОЙ ПОДВЕСКИ, ТИП ES 1500	шт.	1	
8	ХОМУТ УЗ	шт.	2	
9	ЛЕНТА КРЕПЛЕНИЯ НЕРЖАВЕЮЩАЯ, ТИП F 207	м	10	
10	СКРЕПЫ ДЛЯ ЛЕНТЫ, ТИП NS 20	100 шт.	0,1	
11	ХОМУТ КРЕПЛЕНИЯ E 778	шт.	10	
12	СТАЛЬ УГЛОВАЯ РАВНОПОЛОЧНАЯ ОБЩЕГО НАЗНАЧЕНИЯ, МАРКА СТО, ШИРИНА ПОЛКИ 35-70 ММ	т	0,011	
Раздел: Пусконаладочные работы				
1	ФАЗИРОВКА ЭЛЕКТРИЧЕСКОЙ ЛИНИИ ИЛИ ТРАНСФОРМАТОРА С СЕТЬЮ НАПРЯЖЕНИЕМ ДО 1 КВ	фазировка	1	
2	ИЗМЕРЕНИЕ СОПРОТИВЛЕНИЯ ИЗОЛЯЦИИ МЕГАОММЕТРОМ КАБЕЛЬНЫХ И ДРУГИХ ЛИНИЙ НАПРЯЖЕНИЕМ ДО 1 КВ, ПРЕДНАЗНАЧЕННЫХ ДЛЯ ПЕРЕДАЧИ ЭЛЕКТРОЭНЕРГИИ К РАСПРЕДЕЛИТЕЛЬНЫМ УСТРОЙСТВАМ, ЩИТАМ, ШКАФАМ И КОММУТАЦИОННЫМ АППАРАТАМ	измерение	1	
3	ИЗМЕРЕНИЕ СОПРОТИВЛЕНИЯ РАСТЕКАНИЮ ТОКА ЗАЗЕМЛИТЕЛЯ	измерение	1	
4	ИЗМЕРЕНИЕ СОПРОТИВЛЕНИЯ РАСТЕКАНИЮ ТОКА КОНТУРА С ДИАГОНАЛЬЮ ДО 20 М	измерение	1	
5	ОПРЕДЕЛЕНИЕ УДЕЛЬНОГО СОПРОТИВЛЕНИЯ ГРУНТА	измерение	1	
6	ПРОВЕРКА НАЛИЧИЯ ЦЕПИ МЕЖДУ ЗАЗЕМЛИТЕЛЯМИ И ЗАЗЕМЛЕННЫМИ ЭЛЕМЕНТАМИ	точка	1	





По завершении работ и сдаче объекта заказчику должны быть представлены следующие документы:

- Акт о выполнении технических условий;
- Акт разграничения балансовой принадлежности и эксплуатационной ответственности;
- Акт о технологическом присоединении;
- Акт осмотра электроустановки;
- Разрешение на допуск в эксплуатацию электроустановки;
- Записка о подаче напряжения энергосбытовой организацией;
- Записка о включении от вышестоящей сетевой организации;
- Акты скрытых работ;
- Исполнительный чертёж;
- Сертификаты на материалы и оборудование;
- Паспорта на оборудование.

Требуемые характеристики материалов к техническому заданию

№	Наименование материала	Требуемые характеристики
1	ОПОРА ОСВЕЩЕНИЯ	Опоры широко применяется для построения воздушных ЛЭП. Изготавливаются из тяжелого бетона, обладающего классом по прочности на сжатие В30. В качестве напряженной арматуры используется сталь класса Ат-У диаметром 12 мм. Стойки опоры должны обладать закладными изделиями для крепежа конструкций и для присоединения деталей заземления. Длина 9,5 м, масса 0,8тн, объем 0,3м3
2	ПРОВОДА САМОНЕСУЩИЕ ИЗОЛИРОВАННЫЕ, ЧИСЛО ЖИЛ И СЕЧЕНИЕ, ММ2: 3 X50+54,6	Силовой провод сечением 3x50 + 1x54,6 соответствует требованиям ГОСТ Р 52373-2005 и предназначен для передачи и распределения электрической энергии в стационарных установках номинальное переменное напряжение 0,66 / 1,0 кВ , номинальной частотой 50 Гц для магистралей воздушных линий электропередачи (ВЛ) и линейных ответвлений от ВЛ. Фазные токопроводящие жилы: Числои номин.сечениежил, мм ² - 3 x 50, Числопроволокв жиле - 7шт. Толщинаизоляция -1,5мм ² Нулевая несущая жила: Число и номин.сечениежил, мм ² - 1x 54,6 Числопроволок в жиле - 7шт. Толщина изоляция -1,5мм ² Материал жилы – алюминий. Допустимый ток нагрузки 195А, номинальный диаметр по скрутке 30,7 мм, масса провода 750кг/км.
3	КРОНШТЕЙН АНКЕРНЫЙ	

		<p>Анкерный кронштейн обеспечивает крепление одного или двух анкерных зажимов для магистральных СИП.</p> <p>Монтируется на опоры или по стенам зданий.</p> <p>Кронштейн представляет собой моноблок из сплава алюминия с высокой механической прочностью. Обладает высокой устойчивостью к коррозии.</p> <p>Крепление осуществляется двумя болтами диаметром 14 или 16 мм или при помощи двух полос металлической ленты один оборот вокруг опоры и двух скреп. Кронштейн может крепиться одним болтом</p>
4	ЗАЖИМЫ ОТВЕТВИТЕЛЬНЫЕ	 <p>Зажим ответвительный применяется для соединения СИП магистрали сечением 6-150 мм² с изолированными жилами ответвлений сечением 4-35 мм² (медь или алюминий)</p>
5	ЗАЖИМЫ ОТВЕТВИТЕЛЬНЫЕ	 <p>Зажим ответвительный используется для подключения измерителя напряжения, закорачивания и защитного заземления (устанавливаются в начале и в конце линии). Устанавливается на токопроводящих и нулевой жилах на весь срок службы линии. Обеспечивает надежное заземление в комплекте со штатным устройством M6D и MaT. Изоляция зажима испытана напряжением 6 кВ (в течение 1 мин в воде). Контроль над усилием затяжки болтов осуществляется применением срывной головки. Корпус зажима находится в открытом положении, позволяющем свободно размещать провод при монтаже. Встроенный адаптер снабжен маркировкой 1,2,3,N.</p>
6	ЗАЖИМЫ АНКЕРНЫЕ	 <p>Зажимы анкерные предназначены для крепления изолированной нулевой несущей жилы на концевых и угловых опорах, а также промежуточных опорах.</p> <p>Корпус выполнен из алюминиевого сплава, что обеспечивает высокую надежность зажима и его устойчивость к механическим воздействиям.</p> <p>Клиновидная вставка выполнена из изоляционного материала для защиты нулевой</p>

		<p>жилы двойной изоляцией.</p> <p>Тросик имеет термопластиковую накладку, защищающую его от износа при креплении на кронштейне.</p> <p>Зажимы рассчитаны на монтаж и эксплуатацию при низких температурах.</p> <p>Зажимы отличаются высокой прочностью, устойчивостью к коррозии, компактны.</p> <p>Установка зажимов производится без инструментов.</p>
7	КОМПЛЕКТЫ ПРОМЕЖУТОЧНОЙ ПОДВЕСКИ	 <p>Комплект промежуточной подвески используется для подвески СИП на промежуточных опорах и обеспечивает габаритные размеры ВЛ в пролетах.</p> <p>Возможно применение на угловых опорах ВЛИ при углах до 90°.</p> <p>Комплект промежуточной подвески разборный, возможна поставка поддерживающего зажима без кронштейна</p>
8	ЛЕНТА КРЕПЛЕНИЯ НЕРЖАВЕЮЩАЯ	 <p>Металлическая лента предназначена для крепления анкерных и подвесных Кронштейнов в один оборот вокруг опоры, на опорах связи, воздушных линий электропередачи различного класса напряжений, элементах зданий и сооружений. Изготовлена из коррозионно-стойкой стали с обработанной кромкой, обладает повышенной гибкостью, что значительно облегчает фиксацию ленты на опоре при помощи скрепы.</p> <p>Поставляется в пластмассовой коробке на кассете по 50 м., ширина 20 мм.</p>
9	СКРЕПЫ ДЛЯ ЛЕНТЫ	 <p>Скрепа используется для фиксации ленты из нержавеющей стали на анкерных и промежуточных опорах. Размер 20 мм.</p>
10	ХОМУТ КРЕПЛЕНИЯ Е 778	 <p>Стяжные хомуты используются для бандажирования пучков проводов СИП. Все хомуты легко монтируются и обеспечивают легкую стяжку жил без использования специального инструмента.</p>

		Устойчивы к солнечному ультрафиолету, озону и т.д. Температура плавления: 2600С. Диаметр 10-45 мм, ширина 8 мм, длина 175 мм.
11	СТАЛЬ УГЛОВАЯ	Сталь угловая равнополочная общего назначения. Ширина полки 35-70мм

Раздел: ОБРАЗЦЫ ФОРМ ОСНОВНЫХ ДОКУМЕНТОВ, ВКЛЮЧАЕМЫХ В ЗАЯВКУ НА УЧАСТИЕ В ЗАПРОСЕ ЦЕН

Форма 1.

Фирменный бланк участника

« ___ » _____ 20__ года № _____

ЗАЯВКА НА УЧАСТИЕ В ЗАПРОСЕ ЦЕН

Изучив извещение о проведении запроса цен на выполнение работ по **строительству объектов электросетевого хозяйства** на Общероссийском официальном сайте <http://zakupki.gov.ru> документацию по проведению запроса цен, и принимая установленные в них требования и условия запроса цен,

(полное наименование участника в запросе цен)

зарегистрированное по адресу _____
(юридический адрес участника в запросе цен)

согласны исполнить условия договора на выполнение работ по **строительству ВЛ-0,4кВ от КТП-1452 до потребителя д.Сатино-Русское поселения Щаповское в г.Москве** указанные в извещении о проведении запроса цен, на общую сумму _____ (_____) руб. ___ коп., в том числе НДС _____ (_____) руб. ___ коп.

Цена товара, работы, услуги с указанием сведений о включенных или не включенных в нее расходах (В цену договора включены: стоимость работ, материалов, налогов, включая НДС, сборов и другие обязательные платежи, а также расходы на проектные работы, согласования, коэффициенты дефляции и зимнего удорожания, расходы, связанные со сдачей и вводом объекта в эксплуатацию. Подрядчик не вправе требовать от Заказчика возмещения каких-либо дополнительных затрат).

Срок выполнения работ (оказания услуг): _____.

Настоящим подтверждаем, что _____ (наименование участника) **соответствует требованиям предъявляемым к участникам закупки, в том числе:**

- отсутствие в реестрах недобросовестных поставщиков согласно федеральным законам № 44-ФЗ от 05.04.2013 и № 223-ФЗ от 18.07.2011г.;
- соответствие участников закупки требованиям, устанавливаемым в соответствии с законодательством РФ к лицам, осуществляющим поставки товаров, выполнение работ, оказание услуг, являющихся предметом закупки: Приказ Минрегиона РФ от 30.12.2009 N 624
- наличие свидетельства СРО на выполнение следующих видов работ: II. Виды работ по подготовке проектной документации: 5.3. Работы по подготовке проектов наружных сетей электроснабжения до 35 кВ включительно и их сооружений
III. Виды работ по строительству, реконструкции и капитальному ремонту: 20.2. Устройство сетей электроснабжения напряжением до 35 кВ включительно, 24.4. Пусконаладочные работы силовых и измерительных трансформаторов
- не проведение ликвидации участника закупки – юридического лица и отсутствие решения арбитражного суда о признании участника закупки – юридического лица, индивидуального предпринимателя банкротом и об открытии конкурсного производства;

- не приостановление деятельности участника закупки в порядке, предусмотренном КоАП РФ, на день подачи заявки на участие в закупке;

- Отсутствие у _____ (*наименование участника*) недоимки по налогам, сборам, задолженности по иным обязательным платежам в бюджеты бюджетной системы Российской Федерации (за исключением сумм, на которые предоставлены отсрочка, рассрочка, инвестиционный налоговый кредит в соответствии с законодательством Российской Федерации о налогах и сборах, которые реструктурированы в соответствии с законодательством Российской Федерации, по которым имеется вступившее в законную силу решение суда о признании обязанности заявителя по уплате этих сумм исполненной или которые признаны безнадежными к взысканию в соответствии с законодательством Российской Федерации о налогах и сборах) за прошедший календарный год, размер которых превышает двадцать пять процентов балансовой стоимости активов участника закупки по данным бухгалтерской отчетности за последний отчетный период.

- наличие в штате (или на основе договоров гражданско-правового характера) не менее 3-х специалистов по работе с высоковольтным оборудованием (до и свыше 1000 В) в соответствии с Межотраслевыми правилами по охране труда (правилами безопасности) при эксплуатации электроустановок, утвержденным Приказом Минэнерго России от 27 декабря 2001 г. № 163 с опытом работы данных специалистов в указанной области не менее 2-х лет. (копии трудовых договоров, копии удостоверений о допуске к работе в электроустановках, копии трудовых книжек прилагаются)

В соответствии с инструкциями, полученными от Вас в документации Запроса цен, информация по сути нашей заявки представлена в следующих документах, которые являются неотъемлемой частью нашей заявки:

№ п/п	Наименование документа <i>[указываются документы, перечисленные в пункте 5 и 12 раздела «Информационная карта»]</i>	№ страницы	Число страниц
1.			
2.			
3.			
4.			
5.			
6.			
7.			

(Подпись уполномоченного представителя)

(ФИО и должность подписавшего)

М.П.

ИНСТРУКЦИИ ПО ЗАПОЛНЕНИЮ

1. Данные инструкции не следует воспроизводить в документах, подготовленных участником на участие в Запросе цен.

2. Заявку на участие в Запросе цен следует оформить на официальном бланке участника. Участник присваивает заявке дату и номер в соответствии с принятыми у него правилами документооборота.

3. Участник должен указать свое полное наименование (с указанием организационно-правовой формы) и юридический адрес.

Участник должен перечислить и указать объем каждого из прилагаемых к заявке документов, определяющих суть технико-коммерческого предложения участника Запроса цен.

Запрос цен на право заключения договора на _____

АНКЕТА УЧАСТНИКА ЗАПРОСА ЦЕН (Форма 2)

Участник Запроса цен: _____

№	Наименование	Сведения об участнике запроса цен
1.	Фирменное наименование (полное и сокращенное наименования организации либо Фамилия, имя, отчество (при наличии) участника – физического лица, в том числе зарегистрированного в качестве индивидуального предпринимателя)	
2.	Организационно - правовая форма	
3.	Свидетельство о внесении в Единый государственный реестр юридических лиц/индивидуальных предпринимателей (дата и номер, кем выдано) (по желанию участника) либо паспортные данные для участника, сведения о месте жительства – для физического лица	
4.	ИНН	
5.	Юридический адрес (страна, адрес)	
6.	Почтовый адрес (страна, адрес)	
7.	Фактическое местоположение (место нахождения)	
8.	Телефоны (с указанием кода города) (при наличии)	
9.	Факс (с указанием кода города) (при наличии)	
10.	Адрес электронной почты (при наличии)	

(Подпись уполномоченного представителя)

М.П.

(ФИО и должность подписавшего)

ИНСТРУКЦИИ ПО ЗАПОЛНЕНИЮ

1. Данные инструкции не следует воспроизводить в документах, подготовленных участником на участие в запросе цен.
2. Участник приводит номер и дату заявки, приложением к которой является данная анкета участника запроса цен.
3. Участник указывает свое фирменное наименование (в т.ч. организационно-правовую форму).
4. Заполненная участником анкета должна содержать все сведения, указанные в таблице. В случае отсутствия каких-либо данных указать слово «нет».

Открытое Акционерное Общество «Ремонтно-строительное предприятие», именуемое в дальнейшем **Заказчик**, в лице генерального директора Белевцева Александра Рудольфовича, действующего на основании Устава, с одной стороны, и _____ именуемое в дальнейшем **Подрядчик**, в лице _____, действующего на основании _____, с другой стороны, совместно именуемые в дальнейшем стороны, с соблюдением требований Федерального закона от 18.07.2011г. № 223-ФЗ «О закупках товаров, работ, услуг отдельными видами юридических лиц», на основании результатов размещения заказа путем проведения запроса цен (протокол № ____ от ____ 2016 г.), заключили настоящий договор на выполнение работ по **строительству объектов электросетевого хозяйства** о нижеследующем

1. ПРЕДМЕТ ДОГОВОРА

1.1. По настоящему договору Заказчик поручает, а Подрядчик принимает на себя обязательство выполнить, согласно сметы, строительные-монтажные работы на объектах Заказчика, а также провести все проектные работы и мероприятия по сдаче и подключению объектов электросетевого хозяйства.

1.2. Заказчик обязуется принять и оплатить следующую работу: **Строительство ВЛ-0,4кВ от КТП-1452 до потребителя д.Сатино-Русское поселения Шаповское в г.Москве.** Объем и стоимость работ перечисляются в сметах и являются неотъемлемой частью настоящего договора (Приложение №1).

2. ЦЕНА ДОГОВОРА И ПОРЯДОК РАСЧЕТОВ

2.1. Общая сумма (цена) договора составляет _____ (_____) руб., в том числе НДС (18 %) _____ руб.

В цену договора включены: стоимость работ, материалов, налогов, включая НДС, сборов и другие обязательные платежи, а также расходы на проектные работы, согласования, коэффициенты дефляции и зимнего удорожания, расходы, связанные со сдачей и вводом объекта в эксплуатацию.

Подрядчик не вправе требовать от Заказчика возмещения каких-либо дополнительных затрат.

2.2. Окончательная оплата выполненных работ осуществляется Заказчиком после полного восстановления нарушенного благоустройства на месте проведения работ Подрядчиком.

2.3. Авансирование не предусмотрено

2.4. Оплата (100%) за фактически выполненную Работу по строительству объекта производится на основании подписанного Сторонами Акта сдачи-приемки выполненной работы, в срок не позднее 90 календарных дней с момента ввода объекта в эксплуатацию.

3. СРОКИ ИСПОЛНЕНИЯ ДОГОВОРА

3.1. Начало работ с момента заключения настоящего договора.

3.2. Окончание работ – до 15 июля 2016 года.

3.3. Необходимость выполнения дополнительных работ, виды дополнительных работ, сроки их исполнения определяются Сторонами в дополнительном соглашении. Началом выполнения дополнительных работ является дата подписания Сторонами дополнительного соглашения.

3.4. Подрядчик несет ответственность за нарушение как начального, конечного, так и промежуточных сроков выполнения работы.

4. ОБЯЗАТЕЛЬСТВА СТОРОН.

4.1. Обязанности Подрядчика.

4.1.1. Выполнить работы предусмотренные Договором, передать исполнительную документацию Заказчику согласно требуемых норм и сдать результат выполненных работ Заказчику в сроки, установленные в разделе 3 настоящего Договора.

4.1.2. Гарантировать качество выполненных работ и их соответствие требованиям действующих ГОСТов

4.1.3. Перед началом, при производстве работ, а также по их окончании подрядчик обязан выполнить следующие условия договора:

- 1) До начала работ:
 - разработать проектно-сметную документацию и согласовать её со всеми заинтересованными организациями, юридическими и физическими лицами;
 - оформить акт допуска на включение электроустановки;
 - оформить ордер на производство земляных работ.
- 2) Во время строительства
 - Производить работы в полном соответствии с проектно-сметной документацией и действующими Строительными нормами и правилами.
 - Обеспечить выполнение необходимых мероприятий по технике безопасности, охране окружающей среды и соблюдение правил санитарии во время проведения работ.
 - Не передавать третьим лицам ни полностью, ни частично свои обязательства по настоящему Договору.
 - Не использовать какие-либо вышеперечисленные документы или иную поступившую от Заказчика информацию, кроме как в целях реализации настоящего Договора, без предварительного письменного согласия Заказчика.
 - Предоставлять копии ордеров на открытие и закрытие производства земляных работ из органов Технадзора.
- 3) По завершении работ и сдаче объекта заказчику должны быть представлены следующие документы:
 - Акт о выполнении технических условий;
 - Акт разграничения балансовой принадлежности и эксплуатационной ответственности;
 - Акт о технологическом присоединении;
 - Акт осмотра электроустановки;
 - Разрешение на допуск в эксплуатацию электроустановки;
 - Записка о подаче напряжения энергосбытовой организацией;
 - Записка о включении от вышестоящей сетевой организации;
 - Акты скрытых работ;
 - Исполнительный чертёж;
 - Сертификаты на материалы и оборудование;
 - Паспорта на оборудование;

4.1.11. После окончания проведения земляных работ восстановить нарушенное благоустройство в полном объеме.

4.1.12. Выполнять в полном объеме все свои обязанности, предусмотренные в других разделах Договора.

4.2 Обязанности Заказчика.

4.2.1. Производить приемку выполненных работ в порядке, предусмотренном настоящим Договором.

4.2.2. Оплатить выполненные работы в размере, сроки и порядке, предусмотренным настоящим Договором.

4.2.3. Допускать в надлежащем порядке персонал Подрядчика к месту производства работ, создав все необходимые условия для выполнения данных работ.

4.2.4. Оказывать Подрядчику необходимое содействие в реализации Договора по вопросам, входящим в его компетенцию.

4.2.5. Выполнять в полном объеме все свои обязательства, предусмотренные в других разделах Договора.

4.3. Иные права и обязанности Сторон.

4.3.1. Иные права и обязанности Сторон вытекают из условий Договора и действующего законодательства Российской Федерации.

5. ПРОИЗВОДСТВО РАБОТ.

5.1. Стороны перед началом работ назначают своих представителей, ответственных за обеспечение проведения работ.

5.2. Представитель Заказчика производит технический надзор и контроль за качеством выполняемых работ.

5.3. Применяемые материалы, изделия и оборудование должны соответствовать соответствующим ГОСТам, СНИПам и прочим применимым стандартам.

5.4. Подрядчик обязан заблаговременно представлять представителю Заказчика данные о выбранных им материалах и оборудовании (включая соответствующие паспорта, сертификаты соответствия нормам РФ, сертификаты соответствия экологическим нормам), получать его одобрение на их применение и использование. В случае, если представитель Заказчика отклонил использование материалов или оборудования из-за их несоответствия стандартам качества или ранее одобренным образцам, Подрядчик обязан за свой счет и своими силами произвести их замену.

5.5. Подрядчик письменно за 3 (три) дня до начала приемки извещает представителя Заказчика о готовности отдельных этапов работ. Их готовность подтверждается двухсторонними актами промежуточной приемки работ.

5.6. Сдаче-приемке по Договору подлежат результаты всех работ, в том числе скрытых. Подрядчик вправе приступать к выполнению последующих работ только после приемки Заказчиком скрытых работ по акту освидетельствования.

5.7. Заказчик обязан в сроки, установленные п. 5.15 настоящего Договора с участием Подрядчика осмотреть и принять выполненную работу (ее результат), а при обнаружении отступлений от Договора, ухудшающих результат работы, или иных недостатков в работе немедленно заявить об этом Подрядчику.

5.8. Подрядчик, обнаруживший в ходе выполнения работ не учтенные в технической документации работы и в связи с этим необходимость проведения дополнительных работ и увеличения сметной стоимости работ, обязан сообщить об этом Заказчику.

5.9. При неполучении от Заказчика ответа на свое сообщение в течение 5(пяти) рабочих дней, Подрядчик обязан приостановить соответствующие работы.

5.10. В случае, если на любых стадиях выполнения работ будут обнаружены некачественно выполненные работы, представитель Заказчика составляет акт, а Подрядчик обязан своими силами и без увеличения цены Договора в кратчайший срок переделать эти работы для обеспечения их надлежащего качества и сдачи Заказчику.

5.11. Подрядчик должен представлять представителю Заказчика отчет о выполнении работ по каждому этапу.

5.12. Если при выполнении работ обнаруживаются препятствия к надлежащему исполнению Договора, каждая из сторон обязана принять все зависящие от нее разумные меры по устранению таких препятствий. Сторона, не исполнившая этой обязанности, утрачивает право на возмещение убытков, причиненных тем, что соответствующие препятствия не были устранены.

5.13. Сдача результата работ Подрядчиком и приемка его Заказчиком оформляются Актом сдачи-приемки выполненных работ (ф. КС-2), подписанным обеими

сторонами. При отказе одной из сторон от подписания Акта в нем делается отметка об этом и акт подписывается другой стороной.

5.14. Подрядчик предоставляет Заказчику по факту выполненных работ справку о стоимости выполненных работ (ф. КС-3).

5.15. Заказчик обязуется принять выполненные и предъявленные Подрядчиком к сдаче работы и подписать Акт сдачи-приемки выполненных работ в течении 3-х(трех) календарных дней с момента его составления, либо направить Подрядчику мотивированный отказ с указанием причин, препятствующих подписанию Акта.

5.16. Заказчик обязан с участием Подрядчика проверить и принять проектно-сметную документацию, а при обнаружении отступлений от Договора, ухудшающих результат работы, или иных недостатков в работе немедленно заявить об этом Подрядчику.

5.17. Подрядчик обязуется также передать Заказчику вместе с результатом работы информацию, касающуюся эксплуатации или иного использования Заказчиком результата работ.

6. ОТВЕТСТВЕННОСТЬ СТОРОН

6.1. Сторона, не исполнившая или ненадлежащим образом исполнившая обязательства по настоящему договору, обязана возместить другой стороне причиненные таким неисполнением убытки.

6.2. В случае просрочки Подрядчиком обязательств, предусмотренных пунктом 3.2 настоящего договора, Подрядчик уплачивает Заказчику пени в размере 0,1 % от стоимости не выполненных обязательств за каждый день просрочки.

6.3. Уплата неустойки не освобождает Подрядчика от обязанности устранения допущенных им нарушений.

6.4. За нарушение Заказчиком обязательств, предусмотренных настоящим договором Подрядчик вправе потребовать с Заказчика уплаты неустойки за несвоевременную оплату по вине Заказчика принятых работ в размере 1/300 (одной трехсотой) действующей на день уплаты пени ставки рефинансирования Центрального банка РФ от суммы просроченной оплаты за каждый день просрочки.

6.5. Во всем остальном, что не предусмотрено договором стороны несут ответственность в соответствии с действующим законодательством РФ.

7. ОБСТОЯТЕЛЬСТВА НЕПРЕОДОЛИМОЙ СИЛЫ

7.1. Стороны освобождаются от ответственности за частичное или полное неисполнение своих обязательств по настоящему договору, если их исполнению препятствует чрезвычайное и непредотвратимое при данных условиях обстоятельство (непреодолимая сила).

7.2. При возникновении обстоятельств непреодолимой силы, препятствующих исполнению обязательств по настоящему договору одной из сторон, она обязана оповестить другую сторону не позднее 10 дней с момента возникновения таких обстоятельств, при этом срок выполнения обязательств по настоящему договору переносится соразмерно времени, в течение которого действовали такие обстоятельства.

8. СРОК ДЕЙСТВИЯ, ПОРЯДОК ИЗМЕНЕНИЯ И РАСТОРЖЕНИЯ ДОГОВОРА

8.1. Настоящий договор считается заключенным после подписания его Сторонами.

8.2. Договор действует до полного исполнения сторонами своих обязательств по настоящему договору или до расторжения настоящего договора.

8.3. Настоящий договор с учетом требований Федерального закона «О размещении заказов на поставки товаров, выполнение работ, оказание услуг для государственных и муниципальных нужд», может быть изменен:

- по соглашению сторон, совершенному в письменной форме, за подписью

уполномоченных лиц сторон;

При заключении дополнительного соглашения Заказчик должен соблюдать следующие принципы:

изменение предмета договора не допускается;

изменения ведут к обоснованному улучшению условий договора для Заказчика по сравнению с условиями текущей редакции договора и не ухудшают экономическую эффективность закупки;

изменяемые условия не были указаны в заявке, поданной для участия в закупке, или в документации о закупке и не ведут к ухудшению условий договора для заказчика по сравнению с условиями текущей редакции договора и не ухудшают экономическую эффективность закупки.

8.4 В случае, если у Заказчика, заключившего договор на оказание услуг технического заказчика, по выполнению проектно-изыскательских работ, строительно-монтажных работ, в процессе исполнения договора возникла потребность в увеличении объема работ, неразрывно связанных с тем же объектом, Заказчик вправе увеличить объем работ и стоимость договора в размере не более 30 (тридцати) процентов от цены договора с соблюдением при заключении дополнительного соглашения принципов, указанных в п. 8.3 Договора.

8.5. Договор может быть расторгнут Заказчиком в одностороннем порядке.

8.6. При расторжении договора в одностороннем порядке по вине подрядчика Заказчик вправе потребовать от подрядчика возмещения причиненных убытков.

8.7. Договор считается измененным или расторгнутым с момента получения одной стороной уведомления другой стороны об одностороннем отказе от исполнения договора полностью или частично.

9. РАЗРЕШЕНИЕ СПОРОВ

9.1. Все споры и разногласия, которые могут возникнуть между сторонами по вопросам, не нашедшим своего разрешения в тексте данного договора, будут разрешаться путем переговоров на основе действующего законодательства.

9.2. При неурегулировании в процессе переговоров спорных вопросов, споры разрешаются в Арбитражном суде в порядке, установленном действующим законодательством.

Приложения к договору:

Приложение № 1 Смета.

10. АДРЕСА И БАНКОВСКИЕ РЕКВИЗИТЫ СТОРОН

ЗАКАЗЧИК:

ОАО «РСП»

142132, Московская область, г/о Подольск, мкрн.

Дубровицкий, п. Кузнечики, Октябрьский мост, 8а

ИНН 5074114756 КПП 507401001

ПАО БАНК «ВОЗРОЖДЕНИЕ» г. Москва

р/с 40702810204000141396

к/с 30101810900000000181

БИК 044525181

ПОДРЯДЧИК:

11. ПОДПИСИ СТОРОН

ЗАКАЗЧИК:

Генеральный директор ОАО «РСП»

_____ **А.Р.Белевцев**

ПОДРЯДЧИК:

Смета

№ п/п	Наименование работ и затрат	Единица измерения	Количество	Сумма
1	2	3	4	5
Раздел: Монтажные работы				
1	ТРАНСПОРТЕРЫ ДЛЯ ПЕРЕВОЗКИ ОПОР И МАТЕРИАЛОВ	маш.-ч	2	
2	УСТАНОВКА ОПОР ВЛ 0.38-10 КВ ВЛ 0,38,6-10 КВ ОДНОСТОЕЧНЫХ	опора	1	
3	УСТАНОВКА ОПОР ВЛ 0.38-10 КВ ВЛ 0,38,6-10 КВ ОДНОСТОЕЧНЫХ С ОДНИМ ПОДКОСОМ	опора	2	
4	МОНТАЖ САМОНЕСУЩИХ ИЗОЛИРОВАННЫХ ПРОВОДОВ (СИП)	км	0,099	
5	УСТАНОВКА ОТВЕТВИТЕЛЬНЫХ ЗАЖИМОВ ДЛЯ СИП	шт.	15	
6	ЗАЕМЛИТЕЛИ ВЕРТИКАЛЬНЫЕ, ИЗ СТАЛИ УГЛОВОЙ, РАЗМЕР: 50X50X5 ММ	10 шт.	0,1	
Раздел: Материалы				
1	ОПОРА ОСВЕЩЕНИЯ, МАРКА СВ-95 (5 шт)	м3	1,5	
2	ПРОВОДА САМОНЕСУЩИЕ ИЗОЛИРОВАННЫЕ, МАРКА СИП-2, ЧИСЛО ЖИЛ И СЕЧЕНИЕ, ММ2: 3 X50+54,6	км	0,103	
3	КРОНШТЕЙНЫ ДЛЯ КРЕПЛЕНИЯ АНКЕРНЫХ ЗАЖИМОВ, ТИП CS 10.3	шт.	4	
4	ЗАЖИМЫ ОТВЕТВИТЕЛЬНЫЕ, ТИП Р 645	шт.	4	
5	ЗАЖИМЫ, ТИП РС 481	шт.	2	
6	ЗАЖИМЫ АНКЕРНЫЕ, ТИП РА 1500	шт.	4	
7	КОМПЛЕКТЫ ПРОМЕЖУТОЧНОЙ ПОДВЕСКИ, ТИП ES 1500	шт.	1	
8	ХОМУТ УЗ	шт.	2	
9	ЛЕНТА КРЕПЛЕНИЯ НЕРЖАВЕЮЩАЯ, ТИП F 207	м	10	
10	СКРЕПЫ ДЛЯ ЛЕНТЫ, ТИП NS 20	100 шт.	0,1	
11	ХОМУТ КРЕПЛЕНИЯ Е 778	шт.	10	
12	СТАЛЬ УГЛОВАЯ РАВНОПОЛОЧНАЯ ОБЩЕГО НАЗНАЧЕНИЯ, МАРКА СТО, ШИРИНА ПОЛКИ 35-70 ММ	т	0,011	
Раздел: Пусконаладочные работы				
1	ФАЗИРОВКА ЭЛЕКТРИЧЕСКОЙ ЛИНИИ ИЛИ ТРАНСФОРМАТОРА С СЕТЬЮ НАПРЯЖЕНИЕМ ДО 1 КВ	фазировка	1	
2	ИЗМЕРЕНИЕ СОПРОТИВЛЕНИЯ ИЗОЛЯЦИИ МЕГАОММЕТРОМ КАБЕЛЬНЫХ И ДРУГИХ ЛИНИЙ НАПРЯЖЕНИЕМ ДО 1 КВ, ПРЕДНАЗНАЧЕННЫХ ДЛЯ ПЕРЕДАЧИ ЭЛЕКТРОЭНЕРГИИ К РАСПРЕДЕЛИТЕЛЬНЫМ УСТРОЙСТВАМ, ЩИТАМ, ШКАФАМ И КОММУТАЦИОННЫМ АППАРАТАМ	измерение	1	
3	ИЗМЕРЕНИЕ СОПРОТИВЛЕНИЯ	измерение	1	

	РАСТЕКАНИЮ ТОКА ЗАЗЕМЛИТЕЛЯ			
4	ИЗМЕРЕНИЕ СОПРОТИВЛЕНИЯ РАСТЕКАНИЮ ТОКА КОНТУРА С ДИАГОНАЛЬЮ ДО 20 М	измерение	1	
5	ОПРЕДЕЛЕНИЕ УДЕЛЬНОГО СОПРОТИВЛЕНИЯ ГРУНТА	измерение	1	
6	ПРОВЕРКА НАЛИЧИЯ ЦЕПИ МЕЖДУ ЗАЗЕМЛИТЕЛЯМИ И ЗАЗЕМЛЕННЫМИ ЭЛЕМЕНТАМИ	точка	1	

ЗАКАЗЧИК:

Генеральный директор ОАО «РСП»

_____ **А.Р.Белевцев**

ПОДРЯДЧИК:

Извещение о проведении закупки
(в редакции № 1 от 31.05.2016)

Номер извещения: 31603726461

Наименование закупки: Строительство ВЛ-0,4кВ от КТП-1452 до потребителей в д. Сатино-Русское

Способ проведения закупки: Запрос цен

Заказчик

Наименование организации: Открытое акционерное общество "Ремонтно-строительное предприятие"

Место нахождения: 142133, Московская, Октябрьский мост, дом 8А

Почтовый адрес: 142133, Московская, Подольский, Октябрьский мост, дом 8А

Контактная информация

Ф.И.О: Веденков Дмитрий

Адрес электронной почты: oaorsp@mail.ru

Телефон: +7 (496) 7658264

Факс: +7 (496) 7657400

Предмет договора

Лот №1

Сведения о позиции плана закупки: План закупки № 2150138236, позиция плана 392

Предмет договора: Строительство ВЛ-0,4кВ от КТП-1452 до потребителей в д. Сатино-Русское

Начальная (максимальная) цена договора: 147 033.15 Российский рубль

Информация о товаре, работе, услуге:

№	Классификация по ОКПД2	Классификация по ОКВЭД2	Ед. измерения	Количество (Объем)	Дополнительные сведения
1	43.21.10.110 Работы по монтажу основных сетей электроосвещения и электроснабжения или электроарматуры, требующие специальной квалификации, в зданиях, сооружениях и на прочих строительных объектах	43.21 Производство электромонтажных работ	Комплект	1.00	

Место поставки товара, выполнения работ, оказания услуг для лота №1

Место поставки (адрес): д. Сатино-Русское, г. Москва

Требования к участникам закупки

Участники закупки должны отсутствовать в реестре недобросовестных поставщиков

Информация о документации по закупке

Срок предоставления документации: с 01.06.2016 по 07.06.2016

Извещение о проведении закупки

Место предоставления документации:	Московская область, г/о Подольск, п. Кузнечики, Октябрьский мост, 8а
Порядок предоставления документации:	В соответствии с закупочной документацией
Официальный сайт, на котором размещена документация:	www.zakupki.gov.ru
Размер, порядок и сроки внесения платы за предоставление документации по закупке	
Размер платы:	Плата не требуется
Информация о порядке проведения закупки	
Дата и время окончания подачи заявок (по местному времени):	07.06.2016 10:00
Рассмотрение заявок	
Дата и время (по местному времени):	08.06.2016 10:00
Место:	Московская область, г/о Подольск, п. Кузнечики, Октябрьский мост, 8а
Подведение итогов	
Дата и время (по местному времени):	08.06.2016 10:00
Место:	Московская область, г/о Подольск, п. Кузнечики, Октябрьский мост, 8а

Открытое Акционерное Общество «Ремонтно-строительное предприятие»

Адрес: 142132, Московская область, г/о Подольск, п. Кузнечики, Октябрьский мост, 8а
тел.: 8(4967) 65-82-64, 65-82-55, факс 65-74-00, электр. почта: oaorsp@mail.ru
ИНН 5074114756 КПП 507401001 р/с.40702810204000141396 в ПАО БАНК «ВОЗРОЖДЕНИЕ» г. Москва
БИК 044525181 кор./ счет 30101810900000000181

ПРОТОКОЛ № 31603726461

РАССМОТРЕНИЯ И ОЦЕНКИ ЗАЯВОК ЗАПРОСА ЦЕН № 31603726461
НА ПРАВО ЗАКЛЮЧЕНИЯ ДОГОВОРА НА СТРОИТЕЛЬСТВО ВЛ-0,4кВ ОТ КТП-1452 ДО ПОТРЕБИТЕЛЯ Д.
САТИНО-РУССКОЕ

г/о Подольск

«08» июня 2016 года

На заседании комиссии по рассмотрению заявок на участие в запросе цен присутствовали:

Председатель комиссии:	Бабаев С.А.
Члены комиссии:	Козишникова В.А. Назаренко А.Н. Мишкина З.И. Морозов А.Ю.
Секретарь комиссии:	Веденков Д.В.

В состав единой комиссии входит 6 человек. Заседание проводится в присутствии 5-ти членов комиссии. Кворум имеется. Комиссия правомочна.

Заказчик – Открытое Акционерное Общество «Ремонтно-строительное предприятие»

Сведения о заказчике – адрес: 142133, Московская область, г/о Подольск, п. Кузнечики, Октябрьский мост, 8а.

тел.: 8(4967) 65-82-64, 65-82-55, факс 65-74-00, электр. почта: oaorsp@mail.ru

Место, дата проведения процедуры – рассмотрение заявок на участие в запросе цен осуществлялось по адресу: Московская область, г/о Подольск, п. Кузнечики, Октябрьский мост, 8а.

Адрес официального сайта: <http://zakupki.gov.ru>

Заседание комиссии началось 08 июня 2016 г. в 10-00 по местному времени.

Предмет запроса цен – Строительство ВЛ-0,4кВ от КТП-1452 до потребителя д. Сатино-Русское **Место выполнения работ** – д. Сатино-Русское г. Москва

Начальная цена договора – **147 033,15** (Сто сорок семь тысяч тридцать три) рубля 15 копеек.

На участие в запросе цен поступило: 2 (Две) заявки.

Номер заявки	Наименование участника	Предложенная сумма договора	Дата и время поступления заявки
1	ООО «ГРАД-ЭЛ»	138 211,16	03.06.2016 г. в 15:15
2	ООО «МАСТЕРСТРОЙ»	125 440,67	06.06.2016 г. в 08:00

По итогам рассмотрения заявок путем голосования принято решение о соответствии предъявляемым требованиям:

1. ООО «ГРАД-ЭЛ»

Члены комиссии	Ф.И.О.	«За» принятие решения	«Против» принятия решения

Председатель комиссии	Бабаев С.А.	за	
Члены комиссии:	Назаренко А.Н.	за	
	Козишникова В.А.	за	
	Мишкина З.И.	за	
	Морозов А.Ю.	за	

2. ООО «МАСТЕРСТРОЙ»

Члены комиссии	Ф.И.О.	«За» принятие решения	«Против» принятия решения
Председатель комиссии	Бабаев С.А.	за	
Члены комиссии:	Назаренко А.Н.	за	
	Козишникова В.А.	за	
	Мишкина З.И.	за	
	Морозов А.Ю.	за	

По итогам рассмотрения заявок на участие в запросе цен путем голосования принято решение о признании победителем Общество с ограниченной ответственностью «МАСТЕРСТРОЙ»

Сведения о победителе запроса цен:

Полное фирменное наименование	Общество с ограниченной ответственностью «МАСТЕРСТРОЙ»
Сокращенное наименование	ООО «МАСТЕРСТРОЙ»
Сведения об организационно-правовой форме	Общество с ограниченной ответственностью
Сведения о месте нахождения	142191, г. Москва, г. Троицк, ул. Новостройка, д. 27/18, пом. 13, ком. 2
Почтовый адрес	142191, г. Москва, г. Троицк, ул. Новостройка, д. 27/18, пом. 13, ком. 2
Номер контактного телефона	7-929-9276216
ИНН	7751011577

Сведения об участнике, предложившем лучшую цену после победителя:

Полное фирменное наименование	Общество с ограниченной ответственностью «ГРАД-ЭЛ»
Сокращенное наименование	ООО «ГРАД-ЭЛ»
Сведения об организационно-правовой форме	Общество с ограниченной ответственностью
Сведения о месте нахождения	143397, город Москва, поселение Первомайское, п. Первомайское, ул. Центральная, д. 24, пом. 2
Почтовый адрес	143397, город Москва, поселение Первомайское, п. Первомайское, ул. Центральная, д. 24, пом. 2
Номер контактного телефона	8(929) 927-61-98
ИНН	7751011552

Заседание комиссии окончено 08 июня 2016 г. в 10 часов 00 минут по местному времени. Протокол подписан присутствующими на заседании членами закупочной комиссии:

Председатель комиссии

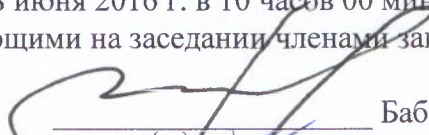

(подпись) Бабаев С.А.

Члены комиссии:



(подпись) Козишникова В.А.



(подпись) Назаренко А.Н.



(подпись) Мишкина З.И.



(подпись) Морозов А.Ю.

Секретарь комиссии:



(подпись) Веденков Д.В.

PTO
u m È ; b2 ; b2A] è2 p ^ è2
_ è2 III _ è2 ` è2 Xa è2

«УТВЕРЖДАЮ»

Генеральный директор ОАО «РСП»

_____ А.Р.Белевцев

ДОКУМЕНТАЦИЯ ЗАПРОСА ЦЕН

**На право заключения договора на строительство
объектов электросетевого хозяйства
для Открытого акционерного общества
«Ремонтно-строительное предприятие»**

Подольск, 2016 г.

ПРИГЛАШЕНИЕ К УЧАСТИЮ В ЗАПРОСЕ ЦЕН

Настоящим приглашаются к участию в запросе цен, полная информация о котором указана в Разделе «Информационная карта запроса цен» настоящей документации, любые юридические лица независимо от организационно-правовой формы, формы собственности, места нахождения и места происхождения капитала, или любые физические лица, в том числе индивидуальные предприниматели.

Заинтересованные лица могут получить полный комплект документации запроса цен на Официальном сайте Единой информационной системы в сфере закупок <http://zakupki.gov.ru>, единой автоматизированной системе управления закупками <http://easuz.mosreg.ru/easuz223/> и официальном сайте ОАО «РСП» rsp-podolsk.ru

Настоящая документация подготовлена в соответствии с Федеральным законом № 223-ФЗ, Положением о закупке, утвержденным в соответствии с Постановлением Правительства Московской области от 19.08.2014 № 666/31 «О мерах по реализации Федерального закона от 18.07.2011 № 223-ФЗ «О закупках товаров, работ, услуг отдельными видами юридических лиц» в Московской области» в редакции на дату размещения извещения о проведении закупки на Официальном сайте, а также иными нормативными правовыми актами, регулирующими отношения, связанные с осуществлением закупок, в целях повышения эффективности, результативности осуществления закупок товаров, работ, услуг.

В части, прямо не урегулированной законодательством Российской Федерации, проведение закупки регулируется настоящей Документацией.

Запрос цен

Под запросом цен понимается способ закупок, при котором информация о потребностях в товарах, работах, услугах для нужд Заказчика сообщается неограниченному кругу лиц путем размещения на Официальном сайте извещения о проведении запроса цен и победителем, в котором Комиссия признает участника закупки, предложившего наиболее низкую цену договора.

Запрос цен не является конкурсом либо аукционом. Таким образом, данный способ закупки не накладывает на Заказчика соответствующего объема гражданско-правовых обязательств по обязательному заключению договора с победителем запроса цен или иным его участником.

Заказчик, официально разместивший на Официальном сайте извещение о проведении запроса цен, вправе отказаться от его проведения. Извещение об отказе от проведения запроса цен размещается не позднее, чем за три дня до даты окончания срока подачи заявок на участие в запросе цен в порядке, установленном для Официального размещения на Официальном сайте извещения о проведении запроса цен.

Требования, предъявляемые к заявке на участие в запросе цен

Заявка на участие в запросе цен должна содержать следующие сведения:

наименование, сведения об организационно-правовой форме, о месте нахождения, почтовый адрес (для юридического лица), фамилия, имя, отчество(при наличии), паспортные данные, сведения о месте жительства (для физического лица), номер контактного телефона, адрес электронной почты участника закупки(при их наличии);

идентификационный номер налогоплательщика;

согласие участника закупки исполнить условия договора, указанные в извещении о проведении запроса цен и информационной карте запроса цен;

цена товара, работы, услуги с указанием сведений о включенных или не включенных в нее расходах (расходы на перевозку, страхование, уплату таможенных пошлин, налогов, сборов и другие обязательные платежи);

копии документов, подтверждающих соответствие участника закупки требованиям, установленным в извещении о проведении запроса цен и информационной карте запроса цен;

документы, подтверждающие внесение денежных средств в качестве обеспечения заявки на участие в запросе цен, в случае, если в извещении о проведении запроса цен содержится указание на требование обеспечения такой заявки (платежное поручение, подтверждающее перечисление денежных средств в качестве обеспечения заявки на участие в запросе цен, или копия такого поручения);

по желанию участника иные сведения.

Порядок подачи заявок на участие в запросе цен

Любой участник закупки, в том числе участник закупки, которому не направлялся запрос цен, вправе подать только одну заявку на участие в запросе цен, внесение изменений в которую не допускается.

Участник закупки, подавший заявку на участие в запросе цен, вправе отозвать заявку в любое время до окончания срока подачи заявок на участие в запросе цен. Порядок и срок отзыва заявок на участие в запросе цен устанавливается в извещении о проведении запроса цен.

Заявка на участие в запросе цен подается участником закупки Заказчику в письменной форме в срок, указанный в извещении о проведении запроса цен.

Заявка на участие в запросе цен, поданная в срок, указанный в извещении о проведении запроса цен, регистрируется Заказчиком в Журнале регистрации заявок на участие в запросе цен. По требованию участника закупки, подавшего заявку на участие в запросе цен, Заказчик выдает расписку в получении заявки на участие в запросе цен с указанием даты и времени ее получения.

Проведение переговоров между Заказчиком или Комиссией и участником закупки в отношении, поданной им заявки на участие в запросе цен не допускается.

Заявки на участие в запросе цен, поданные после дня окончания срока подачи заявок на участие в запросе цен, указанного в извещении о проведении запроса цен, не рассматриваются и в день их поступления возвращаются участникам закупки, подавшим такие заявки.

В случае если после дня окончания срока подачи заявок на участие в запросе цен подана только одна заявка, Заказчик продлевает срок подачи заявок на участие в запросе цен не менее чем на три рабочих дня и в течение не более одного рабочего дня после дня окончания срока подачи заявок на участие в запросе цен, размещает на Официальном сайте извещение о продлении срока подачи таких заявок. При этом заявка, поданная в срок, указанный в извещении о проведении запроса цен, вскрывается и рассматривается одновременно с заявками, поданными в срок, указанный в извещении о продлении срока подачи заявок на участие в запросе цен.

Заявка на участие в запросе цен подается в запечатанном конверте. Вскрытие конверта осуществляется на заседании Комиссии.

Рассмотрение и оценка заявок на участие в запросе цен

Комиссия в срок, не превышающий пяти рабочих дней, следующих за днем окончания срока подачи заявок на участие в запросе цен, рассматривает заявки на соответствие их требованиям, установленным в извещении о проведении запроса цен, и оценивает заявки на участие в запросе цен по критерию цена договора.

Победителем в проведении запроса цен признается участник закупки, подавший заявку на участие в запросе цен, которая отвечает всем требованиям, установленным в извещении о проведении запроса цен и в которой указана наиболее низкая цена товаров, работ, услуг. При предложении наиболее низкой цены товаров, работ, услуг несколькими участниками закупки победителем в проведении запроса цен признается участник закупки, заявка на участие в запросе цен которого поступила ранее заявок на участие в запросе цен других участников закупки.

Комиссия отклоняет заявки на участие в запросе цен, если они не соответствуют требованиям, установленным в извещении о проведении запроса цен, или предложенная в заявках на участие в запросе цен цена товаров, работ, услуг превышает начальную (максимальную) цену договора, указанную в извещении о проведении запроса цен.

Результаты рассмотрения и оценки заявок на участие в запросе цен оформляются протоколом, который подписывается всеми присутствующими на заседании членами Комиссии.

Протокол рассмотрения и оценки заявок на участие в запросе цен в течении трёх рабочих дней, следующих за днём его подписания, размещается Заказчиком на Официальном сайте.

Протокол рассмотрения и оценки заявок на участие в запросе цен составляется в одном экземпляре, который остается у Заказчика. Заказчик в течение трех рабочих дней со дня подписания указанного протокола передает победителю в проведении запроса цен проект договора, который составляется путем включения в него условий исполнения договора, предусмотренных извещением о проведении запроса цен, и цены, предложенной победителем запроса цен в заявке на участие в запросе цен.

В случае если победитель в проведении запроса цен в срок, указанный в извещении о проведении запроса цен, не представил Заказчику подписанный проект договора на условиях, указанных в поданной участником закупки, с которым заключается договор, заявке на участие в запросе цен на участие в запросе цен и в извещении о проведении запроса цен, а также обеспечение исполнения договора в случае, если Заказчиком было установлено требование обеспечения исполнения договора, такой победитель признается уклонившимся от заключения договора.

В случае, если победитель в проведении запроса цен признан уклонившимся от заключения договора, Заказчик вправе обратиться в суд с иском о требовании о понуждении

победителя в проведении запроса цен заключить договор, а также о возмещении убытков, причиненных уклонением от заключения договора, либо заключить договор с участником закупки, предложение о цене договора которого содержит лучшее условие по цене договора, следующее после предложенного победителем в проведении запроса цен условия, если цена договора не превышает начальную (максимальную) цену договора, указанную в извещении о проведении запроса цен. При этом заключение договора для указанных участников закупки является обязательным. В случае уклонения указанных участников закупки от заключения договора Заказчик вправе обратиться в суд с иском о требовании о понуждении таких участников закупки заключить договор, а также о возмещении убытков, причиненных уклонением от заключения договора, осуществить повторный запрос цен.

Договор должен быть заключен Заказчиком не ранее десяти дней со дня размещения на Официальном сайте протокола рассмотрения и оценки заявок на участие в запросе цен и не позднее двадцати дней со дня подписания указанного протокола.

Запрос цен признается несостоявшимся в случае если:

подана только одна заявка на участие в запросе цен и в результате продления срока подачи заявок на участие в запросе цен дополнительно не представлена ни одна заявка на участие в запросе цен;

не подано ни одной заявки на участие в запросе цен;

на основании результатов рассмотрения Комиссией заявок на участие в запросе цен принято решение об отклонении всех заявок на участие в запросе цен или на основании результатов рассмотрения Комиссией заявок на участие в запросе цен участников закупки принято решение о допуске к участию в запросе цен единственного участника закупки, из всех подавших заявки.

Договор заключается на условиях, предусмотренных извещением о проведении запроса цен, по цене, предложенной в заявке на участие в запросе цен победителя в проведении запроса цен или в заявке на участие в запросе цен участника закупки, с которым заключается договор в случае уклонения победителя в проведении запроса цен от заключения договора.

При заключении договора по результатам проведенной закупки по цене, сниженной победителем или участником закупки, с которым заключается договор, на 30 (тридцать) и более процентов от начальной (максимальной) цены закупки, обязательно представление таким победителем или участником закупки, с которым заключается договор, обоснования снижения цены договора. В случае непредставления такого обоснования, победитель или участник закупки, с которым заключается договор, признаются уклонившимся от заключения договора.

В случаях, если запрос цен признается несостоявшимся, Заказчик продлевает срок подачи заявок на участие в запросе цен на четыре рабочих дня и в течение одного рабочего дня после даты окончания срока подачи таких заявок размещает в единой информационной системе извещение о продлении срока подачи таких заявок; отказывается от проведения повторного запроса цен, в случае если утрачена потребность в закупке; объявляет о проведении повторного запроса цен. При этом Заказчик вправе изменить условия запроса цен.

ИНФОРМАЦИОННАЯ КАРТА ЗАПРОСА ЦЕН/ИЗВЕЩЕНИЕ

В Информационной карте запроса цен содержится информация для данной конкретной закупки, которая уточняет, разъясняет и дополняет положения настоящей документации.

При возникновении противоречия между положениями Общей части документации и части «Информационная карта запроса цен», применяются положения части «Информационная карта запроса цен».

№ п/п	Наименование пункта	Текст пояснений
1	Способ закупки	Запрос цен
2	Заказчик, юридический адрес, контактное лицо, телефон, факс, адрес электронной почты	<p>Заказчик: Открытое акционерное общество «Ремонтно-строительное предприятие» Юридический адрес: Московская область, г/о Подольск, п.Кузнечики, ул. Октябрьский мост, 8а Почтовый адрес: 142133, Московская область, г/о Подольск, п.Кузнечики, ул. Октябрьский мост, 8а Контактное лицо: Веденков Дмитрий Витальевич тел. (4967) 65-82-64 (112 – планово-экономическое отделение), Контактное лицо по техническим вопросам: Бабаев Сергей Александрович тел. (4967) 65-82-64 (114 – главный инженер) факс: (4967) 65-74-00 Адрес электронной почты: oaorsp@mail.ru</p>
3	Предмет договора с указанием количества поставляемого товара, объема выполняемых работ, оказываемых услуг.	Строительство ВЛ-0,4кВ от КТП-105 до гаражных боксов п.ЛМС поселения Вороновское в г. Москве, в соответствии с Техническим заданием (Приложение №1)
4	Требования, установленные заказчиком, к качеству, техническим характеристикам товара, требования к их безопасности, к функциональным характеристикам товара, к размерам, упаковке, отгрузке товара и иные показатели, связанные с определением соответствия товара потребностям заказчика	Требования к работам, услугам приводятся в приложении 1 к настоящему разделу «Техническое задание» /Соответствие требованиям, установленным действующим законодательством РФ.
5	Требования к содержанию, форме, оформлению и составу заявки на участие в Запросе цен	<p>Заявка на участие в запросе цен должна содержать следующие сведения:</p> <ul style="list-style-type: none"> - наименование, сведения об организационно-правовой форме, о месте нахождения, почтовый адрес (для юридического лица), фамилия, имя, отчество(при наличии), паспортные данные, сведения о месте жительства (для физического лица), номер контактного телефона, адрес электронной почты участника закупки(при их наличии); - идентификационный номер налогоплательщика; - согласие участника закупки исполнить условия договора, указанные в извещении о проведении запроса цен; - цена товара, работы, услуги с указанием сведений о включенных или не включенных в нее расходах (расходы на перевозку, страхование, уплату таможенных пошлин, налогов, сборов и другие обязательные платежи); - копии документов, подтверждающих соответствие

		<p>участника закупки требованиям, установленным в извещении о проведении запроса цен;</p> <p>- документы, подтверждающие внесение денежных средств в качестве обеспечения заявки на участие в запросе цен, в случае, если в извещении о проведении запроса цен содержится указание на требование обеспечения такой заявки (платежное поручение, подтверждающее перечисление денежных средств в качестве обеспечения заявки на участие в запросе цен, или копия такого поручения);</p> <p>- по желанию участника иные сведения.</p> <p>Заявка на участие в запросе цен подается в запечатанном конверте. Вскрытие конверта осуществляется на заседании Комиссии.</p>
6	<p>Требования к описанию участниками закупки поставляемого товара, который является предметом закупки, его функциональных характеристик (потребительских свойств), его количественных и качественных характеристик, требования к описанию участниками закупки выполняемой работы, оказываемой услуги, которые являются предметом закупки, их количественных и качественных характеристик;</p>	<p>Описание участниками закупки объекта закупки (предмета запроса цен), в том числе: функциональных, технических и качественных характеристик, эксплуатационных характеристик объекта закупки (при необходимости), размеров, требований к упаковке и отгрузке товара и иных показателей, связанных с определением соответствия товара (работ, услуг) потребностям заказчика, осуществляется в соответствии с требованиями к предмету контракта, указанными в документации.</p> <p>При описании цифровых показателей характеристик товара (работ, услуг), в том числе условий гарантийного обслуживания, не допускается применение понятий «не более», «не менее», за исключением случаев, если заказчиком при описании показателей товара предусмотрены в соответствующем разделе позиции, которые не имеют конкретных значений и указание их допустимо в сопровождении словами «не более», «не менее»</p>
7	<p>Место, условия и сроки (периоды) поставки товара, выполнение работ, оказания услуг</p>	<p>Место выполнения работ: п. ЛМС поселения Вороновское</p> <p>Условия: Работы осуществляются в соответствии с проектом договора.</p> <p>Срок выполнения работ: до 1 августа 2016г</p>
8	<p>Сведения о начальной (максимальной) цене договора (цене лота), руб.</p>	<p>202 182,59 (Двести две тысячи сто восемьдесят два) рубля 59 коп.</p>
9	<p>Форма, сроки и порядок оплаты товара, услуг</p>	<p>Оплата осуществляется в безналичной форме в рублях Российской Федерации;</p> <p>- авансирование не предусмотрено;</p> <p>- оплата (100%) за фактически выполненную Работу по строительству объекта производится на основании подписанного Сторонами Акта сдачи-приемки выполненной работы, в срок не позднее 90 календарных дней с момента ввода объекта в эксплуатацию.</p>
10	<p>Порядок формирования цены договора (цены лота) (с учетом или без учета расходов на перевозку, страхование, уплату таможенных пошлин, налогов и других обязательных платежей)</p>	<p>В цену договора включены: стоимость работ, материалов, налогов, включая НДС, сборов и другие обязательные платежи, а также расходы на проектные работы, согласования, коэффициенты дефляции и зимнего удорожания, расходы, связанные со сдачей и вводом объекта в эксплуатацию. Подрядчик не вправе требовать от Заказчика возмещения каких-либо дополнительных затрат.</p>
11	<p>Порядок, место, дата начала и дата окончания срока подачи заявок</p>	<p>ОАО «РСП» Московская область, г/о Подольск, п. Кузнечики, Октябрьский мост, д.8А</p> <p>с 20 июня 2016 года по</p>

		24 июня 2016 года 10:00 (время московское)
12	Требования к участникам закупки	<p>К участникам предъявляются следующие требования:</p> <ul style="list-style-type: none"> - отсутствие в реестрах недобросовестных поставщиков согласно федеральным законам № 44-ФЗ от 05.04.2013 и № 223-ФЗ от 18.07.2011г.; - соответствие участников закупки требованиям, устанавливаемым в соответствии с законодательством РФ к лицам, осуществляющим поставки товаров, выполнение работ, оказание услуг, являющихся предметом закупки: Приказ Минрегиона РФ от 30.12.2009 N 624 - наличие свидетельства СРО на выполнение следующих видов работ: <ul style="list-style-type: none"> II. Виды работ по подготовке проектной документации: 5.3. Работы по подготовке проектов наружных сетей электроснабжения до 35 кВ включительно и их сооружений III. Виды работ по строительству, реконструкции и капитальному ремонту: 20.2. Устройство сетей электроснабжения напряжением до 35 кВ включительно, 24.4. Пусконаладочные работы силовых и измерительных трансформаторов - не проведение ликвидации участника закупки – юридического лица и отсутствие решения арбитражного суда о признании участника закупки – юридического лица, индивидуального предпринимателя банкротом и об открытии конкурсного производства; - не приостановление деятельности участника закупки в порядке, предусмотренном КоАП РФ, на день подачи заявки на участие в закупке; - Отсутствие у участника закупки недоимки по налогам, сборам, задолженности по иным обязательным платежам в бюджеты бюджетной системы Российской Федерации (за исключением сумм, на которые предоставлены отсрочка, рассрочка, инвестиционный налоговый кредит в соответствии с законодательством Российской Федерации о налогах и сборах, которые реструктурированы в соответствии с законодательством Российской Федерации, по которым имеется вступившее в законную силу решение суда о признании обязанности заявителя по уплате этих сумм исполненной или которые признаны безнадежными к взысканию в соответствии с законодательством Российской Федерации о налогах и сборах) за прошедший календарный год, размер которых превышает двадцать пять процентов балансовой стоимости активов участника закупки по данным бухгалтерской отчетности за последний отчетный период. Участник закупки считается соответствующим установленному требованию в случае, если им подано заявление об обжаловании указанных недоимки, задолженности и решение по такому заявлению на дату рассмотрения заявки на участие в закупке не принято. - наличие в штате (или на основе договоров гражданско-правового характера) не менее 3-х специалистов по работе с высоковольтным оборудованием (до и свыше 1000 В) в соответствии с Межотраслевыми правилами по охране труда (правилами безопасности) при эксплуатации электроустановок, утвержденным Приказом Минтруда России от 24.07.2013 г. №328Н и с опытом работы данных специалистов в указанной области не менее 2-х лет. Для подтверждения наличия в штате таких работников должны быть представлены следующие документы: копии трудовых договоров, копии удостоверений о

		<p>допуске к работе в электроустановках, копии трудовых книжек. Несоответствие Участника закупки и/или заявки Участника закупки требованиям документации о запросе цен является основанием для отклонения заявки Участника закупки. Отклоненные заявки не подлежат оценке и сопоставлению.</p>
13	<p>Перечень документов, представляемые участником в составе заявки на участие для подтверждения их соответствия установленным требованиям</p>	<p>Заявка на участие в запросе цен должна содержать следующие сведения:</p> <ul style="list-style-type: none"> - наименование, сведения об организационно-правовой форме, о месте нахождения, почтовый адрес (для юридического лица), фамилия, имя, отчество(при наличии), паспортные данные, сведения о месте жительства (для физического лица), номер контактного телефона, адрес электронной почты участника закупки(при их наличии); - идентификационный номер налогоплательщика; - согласие участника закупки исполнить условия договора, указанные в извещении о проведении запроса цен; - цена товара, работы, услуги с указанием сведений о включенных или не включенных в нее расходах (расходы на перевозку, страхование, уплату таможенных пошлин, налогов, сборов и другие обязательные платежи); - копии документов, подтверждающих соответствие участника закупки требованиям, установленным в извещении о проведении запроса цен; - документы, подтверждающие внесение денежных средств в качестве обеспечения заявки на участие в запросе цен, в случае, если в извещении о проведении запроса цен содержится указание на требование обеспечения такой заявки (платежное поручение, подтверждающее перечисление денежных средств в качестве обеспечения заявки на участие в запросе цен, или копия такого поручения); - по желанию участника иные сведения.
14	<p>Место и дата рассмотрения предложений участников закупки и подведения итогов закупки</p>	<p>г/о Подольск, п. Кузнечики, Октябрьский мост, д.8А 25 июня 2016 года в 10:00</p>
15	<p>Место и срок размещения протокола подведения итогов Запроса цен</p>	<p>Официальный сайт Единой информационной системы в сфере закупок http://zakupki.gov.ru, и официальный сайт ОАО «РСП» rsp-podolskrn.ru до 29 июня 2016 года</p>
16	<p>Размер обеспечения заявки</p>	<p>обеспечение заявки на участие в запросе цен установлено в размере 15% от начальной (максимальной) цены договора и составляет 30 327,40 (Тридцать тысяч триста двадцать семь) рублей 40 коп.</p> <p>Порядок внесения денежных средств в качестве обеспечения заявки на участие в запросе цен:</p> <p>Документом, подтверждающим внесение денежных средств в качестве обеспечения заявки на участие в запросе цен, является платежное поручение, подтверждающее перечисление денежных средств в качестве обеспечения заявки на участие в запросе цен, или копия такого поручения.</p> <p>В поле «Назначение платежа» платежного поручения, указать назначения платежа (обеспечение заявки на участие в запросе цен),</p> <p>Реквизиты для перечисления на счет</p>

		<p>ИНН 5074114756 КПП 507401001 ПАО БАНК «ВОЗРОЖДЕНИЕ» г. Москва БИК 044525181 р/с 40702810204000141396 к/с 30101810900000000181</p> <p>Все заявки на участие в запросе цен, в которых отсутствует документ (или копия такого документа), подтверждающий внесение денежные средства в качестве обеспечения заявки на участие в запросе цен, отклоняются как не соответствующие требованиям документации.</p> <p>Частичное внесение денежных средств в качестве обеспечения заявки на участие в запросе цен не допускается и приравнивается к его отсутствию.</p> <p>Перечисление (внесение) денежных средств в качестве обеспечения заявки на участие в запросе цен третьими лицами не допускается.</p> <p>Возврат обеспечения заявки участнику, подавшему заявку и не допущенному к участию в запросе цен, осуществляется в течение пяти рабочих дней со дня подписания протокола рассмотрения и оценки заявок.</p> <p>Возврат обеспечения заявки участнику, который участвовал в запросе цен, но не стал победителем, осуществляется в течение пяти рабочих дней со дня подписания протокола рассмотрения и оценки заявок.</p> <p>Возврат обеспечения заявки победителю запроса цен, осуществляется в течение пяти рабочих дней со дня заключения с ним договора.</p> <p>Обеспечения исполнения договора, а также обеспечения исполнения гарантийных обязательств по договору не установлено</p>
17	Сведения о валюте, используемой для формирования цены договора и расчетов с поставщиками	Рубли РФ
18	Размер обеспечения исполнения договора, срок и порядок его предоставления	Не предусмотрено
19	Сведения о праве заказчика изменить количество товара, объем выполняемых работ	В соответствии с проектом договора
20	Перечень документов, подтверждающих соответствие товара, требованиям, установленным в законодательством РФ, в случае, если в соответствии с законодательством РФ установлены требования к таким товарам, работам, услугам.	<ul style="list-style-type: none"> - Свидетельство СРО о допуске к видам работ, оказывающих влияние на безопасность объектов капитального строительства (в соответствии с п. 12 настоящей информационной карты/ извещения); - Сертификаты соответствия на используемые оборудование и материалы; - Гарантийная документация.
21	Требования к сроку и (или) объему предоставления гарантий качества	В соответствии с проектом договора

	оказываемых услуг	
22	Привлечение субподрядчиков (соисполнителей)	Не допускается
23	Срок подписания договора участником, обязанным заключить договор	Договор должен быть заключен Заказчиком не ранее десяти дней со дня размещения на Официальном сайте протокола рассмотрения и оценки заявок на участие в запросе цен и не позднее двадцати дней со дня подписания указанного протокола.
24	Сведения о возможности проведения переторжки и порядок её проведения	Не предусмотрено
25	Возможность отказа заказчика от проведения Запроса цен	Извещение об отказе от проведения запроса цен размещается не позднее, чем за три дня до даты окончания срока подачи заявок на участие в запросе цен в порядке, установленном для Официального размещения на Официальном сайте извещения о проведении запроса цен.
26	Формы, порядок, дата начала и дата окончания срока предоставления участникам закупки разъяснений положений документации о закупке	Разъяснение участникам закупки положений документации не предоставляется
27	Срок, место и порядок предоставления документации о закупке, размер, порядок и сроки внесения платы, взимаемой заказчиком за предоставление документации, если такая плата установлена заказчиком, за исключением случаев предоставления документации в форме электронного документа	Документация о закупке в виде электронного документа доступна для ознакомления на сайте http://zakupki.gov.ru с момента публикации настоящего извещения.

Приложение №1
к информационной карте запроса цен

ТЕХНИЧЕСКОЕ ЗАДАНИЕ

До начала работ победитель обязан составить проектно-сметную документацию и согласовать её со всеми заинтересованными организациями.

№ п/п	Наименование работ и затрат	Единица измерения	Количество	Примечание
1	2	3	4	5
Раздел: Монтажные работы				
1	ТРАНСПОРТЕРЫ ДЛЯ ПЕРЕВОЗКИ ОПОР И МАТЕРИАЛОВ	маш.-ч	2	
2	УСТАНОВКА ОПОР ВЛ 0.38-10 КВ ВЛ 0,38,6-10 КВ ОДНОСТОЕЧНЫХ	опора	2	

3	УСТАНОВКА ОПОР ВЛ 0,38-10 КВ ВЛ 0,38,6-10 КВ ОДНОСТОЕЧНЫХ С ОДНИМ ПОДКОСОМ	опора	2	
4	МОНТАЖ САМОНЕСУЩИХ ИЗОЛИРОВАННЫХ ПРОВОДОВ (СИП)	км	0,142	
5	УСТАНОВКА ОТВЕТВИТЕЛЬНЫХ ЗАЖИМОВ ДЛЯ СИП	шт.	16	
6	ТРУБЫ ВИНИПЛАСТОВЫЕ ПО УСТАНОВЛЕННЫМ КОНСТРУКЦИЯМ, С КРЕПЛЕНИЕМ СКОБАМИ, ВНУТРЕННИЙ ДИАМЕТР, ММ, ДО: 50	100 м	0,05	
7	ЗАТЯГИВАНИЕ ПРОВОДОВ И КАБЕЛЕЙ В ПРОЛОЖЕННЫЕ ТРУБЫ И МЕТАЛЛИЧЕСКИЕ РУКАВА, ПРОВОД ПЕРВЫЙ ОДНОЖИЛЬНЫЙ ИЛИ МНОГОЖИЛЬНЫЙ В ОБЩЕЙ ОПЛЕТКЕ, СУММАРНОЕ СЕЧЕНИЕ: ДО 70 ММ ²	100 м	0,05	
8	ЗАЗЕМЛИТЕЛИ ВЕРТИКАЛЬНЫЕ, ИЗ СТАЛИ УГЛОВОЙ, РАЗМЕР: 50X50X5 ММ	10 шт.	0,1	
Раздел: Материалы				
1	ОПОРА ОСВЕЩЕНИЯ, МАРКА СВ-95 (8 шт)	мЗ	2,4	
2	ПРОВОДА САМОНЕСУЩИЕ ИЗОЛИРОВАННЫЕ, МАРКА СИП-2, ЧИСЛО ЖИЛ И СЕЧЕНИЕ, ММ ² : 3 X50+54,6	км	0,153	
3	КРОНШТЕЙНЫ ДЛЯ КРЕПЛЕНИЯ АНКЕРНЫХ ЗАЖИМОВ, ТИП CS 10.3	шт.	4	
4	ЗАЖИМЫ ОТВЕТВИТЕЛЬНЫЕ, ТИП Р 645	шт.	6	
5	ЗАЖИМЫ, ТИП РС 481	шт.	2	
6	ЗАЖИМЫ АНКЕРНЫЕ, ТИП РА 1500	шт.	2	
7	КОМПЛЕКТЫ ПРОМЕЖУТОЧНОЙ ПОДВЕСКИ, ТИП ES 1500	шт.	2	
8	ТРУБЫ ЭЛЕКТРОТЕХНИЧЕСКИЕ ГОФРИРОВАННЫЕ, НАРУЖНЫЙ ДИАМЕТР 50 ММ	м	5	
9	ЛЕНТА КРЕПЛЕНИЯ НЕРЖАВЕЮЩАЯ, ТИП F 207	м	10	
10	СКРЕПЫ ДЛЯ ЛЕНТЫ, ТИП NS 20	100 шт.	0,1	
11	ХОМУТ КРЕПЛЕНИЯ E 778	шт.	10	
12	СТАЛЬ УГЛОВАЯ РАВНОПОЛОЧНАЯ ОБЩЕГО НАЗНАЧЕНИЯ, МАРКА СТО, ШИРИНА ПОЛКИ 35-70 ММ	т	0,011	
Раздел: Пусконаладочные работы				
1	ФАЗИРОВКА ЭЛЕКТРИЧЕСКОЙ ЛИНИИ ИЛИ ТРАНСФОРМАТОРА С СЕТЬЮ НАПРЯЖЕНИЕМ ДО 1 КВ	фазировка	1	
2	ИЗМЕРЕНИЕ СОПРОТИВЛЕНИЯ ИЗОЛЯЦИИ МЕГАОММЕТРОМ КАБЕЛЬНЫХ И ДРУГИХ ЛИНИЙ НАПРЯЖЕНИЕМ ДО 1 КВ, ПРЕДНАЗНАЧЕННЫХ ДЛЯ ПЕРЕДАЧИ ЭЛЕКТРОЭНЕРГИИ К РАСПРЕДЕЛИТЕЛЬНЫМ УСТРОЙСТВАМ, ЩИТАМ, ШКАФАМ И КОММУТАЦИОННЫМ АППАРАТАМ	измерение	4	
3	ИЗМЕРЕНИЕ СОПРОТИВЛЕНИЯ РАСТЕКАНИЮ ТОКА ЗАЗЕМЛИТЕЛЯ	измерение	1	





4	ИЗМЕРЕНИЕ СОПРОТИВЛЕНИЯ РАСТЕКАНИЮ ТОКА КОНТУРА С ДИАГОНАЛЬЮ ДО 20 М	измерение	1	
5	ОПРЕДЕЛЕНИЕ УДЕЛЬНОГО СОПРОТИВЛЕНИЯ ГРУНТА	измерение	1	
6	ПРОВЕРКА НАЛИЧИЯ ЦЕПИ МЕЖДУ ЗАЗЕМЛИТЕЛЯМИ И ЗАЗЕМЛЕННЫМИ ЭЛЕМЕНТАМИ	точка	1	



По завершении работ и сдаче объекта заказчику должны быть представлены следующие документы:

- Акт о выполнении технических условий;
- Акт разграничения балансовой принадлежности и эксплуатационной ответственности;
- Акт о технологическом присоединении;
- Акт осмотра электроустановки;
- Разрешение на допуск в эксплуатацию электроустановки;
- Записка о подаче напряжения энергосбытовой организацией;
- Записка о включении от вышестоящей сетевой организации;
- Акты скрытых работ;
- Исполнительный чертёж;
- Сертификаты на материалы и оборудование;
- Паспорта на оборудование.

Требуемые характеристики материалов к техническому заданию

№	Наименование материала	Требуемые характеристики
1	ОПОРА ОСВЕЩЕНИЯ	Опоры широко применяется для построения воздушных ЛЭП. Изготавливаются из тяжелого бетона, обладающего классом по прочности на сжатие В30. В качестве напряженной арматуры используется сталь класса Ат-У диаметром 12 мм. Стойки опоры должны обладать закладными изделиями для крепежа конструкций и для присоединения деталей заземления. Длина 9,5 м, масса 0,8тн, объем 0,3м3
2	ПРОВОДА САМОНЕСУЩИЕ ИЗОЛИРОВАННЫЕ, ЧИСЛО ЖИЛ И СЕЧЕНИЕ, ММ2: 3 X50+54,6	Силовой провод сечением 3x50 + 1x54,6 соответствует требованиям ГОСТ Р 52373-2005 и предназначен для передачи и распределения электрической энергии в стационарных установках номинальное переменное напряжение 0,66 / 1,0 кВ , номинальной частотой 50 Гц для магистралей воздушных линий электропередачи (ВЛ) и линейных ответвлений от ВЛ. Фазные токопроводящие жилы: Числои номин.сечениежил, мм ² - 3 x 50, Числопроволокв жиле - 7шт. Толщинаизоляция -1,5мм ² Нулевая несущая жила: Число и номин.сечениежил, мм ² - 1x 54,6 Числопроволок в жиле - 7шт. Толщина изоляция -1,5мм ² Материал жилы – алюминий. Допустимый ток нагрузки 195А, номинальный диаметр по скрутке 30,7 мм, масса провода 750кг/км.
3	КРОНШТЕЙН АНКЕРНЫЙ	 <p>Анкерный кронштейн обеспечивает крепление одного или двух анкерных зажимов для магистральных СИП. Монтируется на опоры или по стенам зданий. Кронштейн представляет собой моноблок из сплава алюминия с высокой механической прочностью. Обладает высокой устойчивостью к коррозии.</p>

		Крепление осуществляется двумя болтами диаметром 14 или 16 мм или при помощи двух полос металлической ленты один оборот вокруг опоры и двух скреп. Кронштейн может крепиться одним болтом
4	ЗАЖИМЫ ОТВЕТВИТЕЛЬНЫЕ	 <p>Зажим ответвительный применяется для соединения СИП магистрали сечением 6-150 мм² с изолированными жилами ответвлений сечением 4-35 мм² (медь или алюминий)</p>
5	ЗАЖИМЫ ОТВЕТВИТЕЛЬНЫЕ	 <p>Зажим ответвительный используется для подключения измерителя напряжения, закорачивания и защитного заземления (устанавливаются в начале и в конце линии). Устанавливается на токопроводящих и нулевой жилах на весь срок службы линии. Обеспечивает надежное заземление в комплекте со штатным устройством М6D и MaT. Изоляция зажима испытана напряжением 6 кВ (в течение 1 мин в воде). Контроль над усилием затяжки болтов осуществляется применением срывной головки. Корпус зажима находится в открытом положении, позволяющем свободно размещать провод при монтаже. Встроенный адаптер снабжен маркировкой 1,2,3,N.</p>
6	ЗАЖИМЫ АНКЕРНЫЕ	 <p>Зажимы анкерные предназначены для крепления изолированной нулевой несущей жилы на концевых и угловых опорах, а также промежуточных опорах. Корпус выполнен из алюминиевого сплава, что обеспечивает высокую надежность зажима и его устойчивость к механическим воздействиям. Клиновидная вставка выполнена из изоляционного материала для защиты нулевой жилы двойной изоляцией. Тросик имеет термопластиковую накладку, защищающую его от износа при креплении на кронштейне. Зажимы рассчитаны на монтаж и эксплуатацию при низких температурах. Зажимы отличаются высокой прочностью, устойчивостью к коррозии, компактны. Установка зажимов производится без инструментов.</p>
7	КОМПЛЕКТЫ ПРОМЕЖУТОЧНОЙ ПОДВЕСКИ	 <p>Комплект промежуточной подвески используется для подвески СИП на промежуточных опорах и обеспечивает габаритные размеры ВЛ в пролетах. Возможно применение на угловых опорах ВЛИ при углах до 90°. Комплект промежуточной подвески разборный, возможна поставка поддерживающего зажима без кронштейна</p>

8	ЛЕНТА КРЕПЛЕНИЯ НЕРЖАВЕЮЩАЯ	 <p>Металлическая лента предназначена для крепления анкерных и подвесных Кронштейнов в один оборот вокруг опоры, на опорах связи, воздушных линий электропередачи различного класса напряжений, элементах зданий и сооружений. Изготовлена из коррозионно-стойкой стали с обработанной кромкой, обладает повышенной гибкостью, что значительно облегчает фиксацию ленты на опоре при помощи скрепы. Поставляется в пластмассовой коробке на кассете по 50 м., ширина 20 мм.</p>
9	СКРЕПЫ ДЛЯ ЛЕНТЫ	 <p>Скрепа используется для фиксации ленты из нержавеющей стали на анкерных и промежуточных опорах. Размер 20 мм.</p>
10	ХОМУТ КРЕПЛЕНИЯ Е 778	 <p>Стяжные хомуты используются для бандажирования пучков проводов СИП. Все хомуты легко монтируются и обеспечивают легкую стяжку жил без использования специального инструмента. Устойчивы к солнечному ультрафиолету, озону и т.д. Температура плавления: 260°C. Диаметр 10-45 мм, ширина 8 мм, длина 175 мм.</p>
11	СТАЛЬ УГЛОВАЯ	<p>Сталь угловая равнополочная общего назначения. Ширина полки 35-70мм</p>

Раздел: ОБРАЗЦЫ ФОРМ ОСНОВНЫХ ДОКУМЕНТОВ, ВКЛЮЧАЕМЫХ В ЗАЯВКУ НА УЧАСТИЕ В ЗАПРОСЕ ЦЕН

Форма 1.

Фирменный бланк участника (по возможности)

« ___ » _____ 20___ года № _____

ЗАЯВКА НА УЧАСТИЕ В ЗАПРОСЕ ЦЕН

Изучив извещение о проведении запроса цен на выполнение работ по строительству объектов электросетевого хозяйства на Официальном сайте Единой информационной системы в сфере закупок <http://zakupki.gov.ru> документацию по проведению запроса цен, и принимая установленные в них требования и условия запроса

цен, _____,
(наименование участника в запросе цен)

зарегистрированное по адресу _____,
(юридический адрес участника в запросе цен)

согласны исполнить условия договора на выполнение работ по **строительству ВЛ-0,4кВ от КТП-105 до гаражных боксов п.ЛМС поселения Вороновское в г. Москве** указанные в извещении о проведении запроса цен, на общую сумму _____ (_____) руб. ___ коп., в том числе НДС _____ (_____) руб. ___ коп.

Цена товара, работы, услуги с указанием сведений о включенных или не включенных в нее расходах (В цену договора включены: стоимость работ, материалов, налогов, включая НДС, сборов и другие обязательные платежи, а также расходы на проектные работы, согласования, коэффициенты дефляции и зимнего удорожания, расходы, связанные со сдачей и вводом объекта в эксплуатацию. Подрядчик не вправе требовать от Заказчика возмещения каких-либо дополнительных затрат).

Срок выполнения работ (оказании услуг): _____.

Настоящим подтверждаем, что _____ (наименование участника) соответствует требованиям предъявляемым к участникам закупки, в том числе:

- отсутствие в реестрах недобросовестных поставщиков согласно федеральным законам № 44-ФЗ от 05.04.2013 и № 223-ФЗ от 18.07.2011г.;
- соответствие участников закупки требованиям, устанавливаемым в соответствии с законодательством РФ к лицам, осуществляющим поставки товаров, выполнение работ, оказание услуг, являющихся предметом закупки: Приказ Минрегиона РФ от 30.12.2009 N 624
- наличие свидетельства СРО на выполнение следующих видов работ: II. Виды работ по подготовке проектной документации: 5.3. Работы по подготовке проектов наружных сетей электроснабжения до 35 кВ включительно и их сооружений
- III. Виды работ по строительству, реконструкции и капитальному ремонту: 20.2. Устройство сетей электроснабжения напряжением до 35 кВ включительно, 24.4. Пусконаладочные работы силовых и измерительных трансформаторов
- не проведение ликвидации участника закупки – юридического лица и отсутствие решения арбитражного суда о признании участника закупки – юридического лица, индивидуального предпринимателя банкротом и об открытии конкурсного производства;
- не приостановление деятельности участника закупки в порядке, предусмотренном КоАП РФ, на день подачи заявки на участие в закупке;
- Отсутствие у _____ (наименование участника) недоимки по налогам, сборам, задолженности по иным обязательным платежам в бюджеты бюджетной системы Российской Федерации (за исключением сумм, на которые предоставлены отсрочка, рассрочка, инвестиционный налоговый кредит в соответствии с законодательством Российской Федерации о налогах и сборах, которые реструктурированы в соответствии с законодательством Российской Федерации, по которым имеется вступившее в законную силу

решение суда о признании обязанности заявителя по уплате этих сумм исполненной или которые признаны безнадежными к взысканию в соответствии с законодательством Российской Федерации о налогах и сборах) за прошедший календарный год, размер которых превышает двадцать пять процентов балансовой стоимости активов участника закупки по данным бухгалтерской отчетности за последний отчетный период.

- наличие в штате (или на основе договоров гражданско-правового характера) не менее 3-х специалистов по работе с высоковольтным оборудованием (до и свыше 1000 В) в соответствии с Межотраслевыми правилами по охране труда (правилами безопасности) при эксплуатации электроустановок, утвержденным Приказом Минэнерго России от 27 декабря 2001 г. № 163 с опытом работы данных специалистов в указанной области не менее 2-х лет. (копии трудовых договоров, копии удостоверений о допуске к работе в электроустановках, копии трудовых книжек прилагаются)

В соответствии с инструкциями, полученными от Вас в документации Запроса цен, информация по сути нашей заявки представлена в следующих документах, которые являются неотъемлемой частью нашей заявки:

№ п/п	Наименование документа <i>[указываются документы, перечисленные в пункте 5 и 12 раздела «Информационная карта»]</i>	№ страницы	Число страниц
1.			
2.			
3.			
4.			
5.			
6.			
7.			

(Подпись уполномоченного представителя)

М.П.

(ФИО и должность подписавшего)

ИНСТРУКЦИИ ПО ЗАПОЛНЕНИЮ

1. Данные инструкции не следует воспроизводить в документах, подготовленных участником на участие в Запросе цен.

2. Заявку на участие в Запросе цен следует оформить на официальном бланке участника. Участник присваивает заявке дату и номер в соответствии с принятыми у него правилами документооборота.

3. Участник должен указать свое полное наименование (с указанием организационно-правовой формы) и юридический адрес.

Участник должен перечислить и указать объем каждого из прилагаемых к заявке документов, определяющих суть технико-коммерческого предложения участника Запроса цен.

Запрос цен на право заключения договора на _____

АНКЕТА УЧАСТНИКА ЗАПРОСА ЦЕН (Форма 2)

Участник Запроса цен: _____

№	Наименование	Сведения об участнике запроса цен
1.	Фирменное наименование (полное и сокращенное наименования организации либо Фамилия, имя, отчество (при наличии) участника – физического лица, в том числе зарегистрированного в качестве индивидуального предпринимателя)	
2.	Организационно - правовая форма	
3.	Свидетельство о внесении в Единый государственный реестр юридических лиц/индивидуальных предпринимателей (дата и номер, кем выдано) (по желанию участника) либо паспортные данные для участника, сведения о месте жительства – для физического лица	
4.	ИНН	
5.	Юридический адрес (страна, адрес)	
6.	Почтовый адрес (страна, адрес)	
7.	Фактическое местоположение (место нахождения)	
8.	Телефоны (с указанием кода города) (при наличии)	
9.	Факс (с указанием кода города) (при наличии)	
10.	Адрес электронной почты (при наличии)	

(Подпись уполномоченного представителя)

М.П.

(ФИО и должность подписавшего)

ИНСТРУКЦИИ ПО ЗАПОЛНЕНИЮ

1. Данные инструкции не следует воспроизводить в документах, подготовленных участником на участие в запросе цен.
2. Участник приводит номер и дату заявки, приложением к которой является данная анкета участника запроса цен.
3. Участник указывает свое фирменное наименование (в т.ч. организационно-правовую форму).
4. Заполненная участником анкета должна содержать все сведения, указанные в таблице. В случае отсутствия каких-либо данных указать слово «нет».

Открытое Акционерное Общество «Ремонтно-строительное предприятие», именуемое в дальнейшем **Заказчик**, в лице генерального директора Белевцева Александра Рудольфовича, действующего на основании Устава, с одной стороны, и _____ именуемое в дальнейшем **Подрядчик**, в лице _____, действующего на основании _____, с другой стороны, совместно именуемые в дальнейшем стороны, с соблюдением требований Федерального закона от 18.07.2011г. № 223-ФЗ «О закупках товаров, работ, услуг отдельными видами юридических лиц», на основании результатов размещения заказа путем проведения запроса цен (протокол № ____ от ____ 2016 г.), заключили настоящий договор на выполнение работ по **строительству объектов электросетевого хозяйства** о нижеследующем

1. ПРЕДМЕТ ДОГОВОРА

1.1. По настоящему договору Заказчик поручает, а Подрядчик принимает на себя обязательство выполнить, согласно сметы, строительно-монтажные работы на объектах Заказчика, а также провести все проектные работы и мероприятия по сдаче и подключению объектов электросетевого хозяйства.

1.2. Заказчик обязуется принять и оплатить следующую работу: **Строительство ВЛ-0,4кВ от КТП-105 до гаражных боксов п.ЛМС поселения Вороновское в г. Москве** Объём и стоимость работ перечисляются в сметах и являются неотъемлемой частью настоящего договора (Приложение №1).

2. ЦЕНА ДОГОВОРА И ПОРЯДОК РАСЧЕТОВ

2.1. Цена договора составляет _____ (_____) руб., в том числе НДС (18 %) _____ руб.

В цену договора включены: стоимость работ, материалов, налогов, включая НДС, сборов и другие обязательные платежи, а также расходы на проектные работы, согласования, коэффициенты дефляции и зимнего удорожания, расходы, связанные со сдачей и вводом объекта в эксплуатацию.

Подрядчик не вправе требовать от Заказчика возмещения каких-либо дополнительных затрат.

2.2. Окончательная оплата выполненных работ осуществляется Заказчиком после полного восстановления нарушенного благоустройства на месте проведения работ Подрядчиком.

2.3. Авансирование не предусмотрено

2.4. Оплата (100%) за фактически выполненную Работу по строительству объекта производится на основании подписанного Сторонами Акта сдачи-приемки выполненной работы, в срок не позднее 90 календарных дней с момента ввода объекта в эксплуатацию. Форма оплаты – безналичный расчет. Оплата по договору осуществляется в рублях Российской Федерации

3. СРОКИ ИСПОЛНЕНИЯ ДОГОВОРА

3.1. Начало работ с момента заключения настоящего договора.

3.2. Окончание работ – до 01 августа 2016 года.

3.3. Необходимость выполнения дополнительных работ, виды дополнительных работ, сроки их исполнения определяются Сторонами в дополнительном соглашении. Началом выполнения дополнительных работ является дата подписания Сторонами дополнительного соглашения.

3.4. Подрядчик несет ответственность за нарушение как начального, конечного, так и промежуточных сроков выполнения работы.

4. ОБЯЗАТЕЛЬСТВА СТОРОН.

4.1. Обязанности Подрядчика.

4.1.1. Выполнить работы предусмотренные Договором, передать исполнительную документацию Заказчику согласно требуемых норм и сдать результат выполненных работ Заказчику в сроки, установленные в разделе 3 настоящего Договора.

4.1.2. Гарантировать качество выполненных работ и их соответствие требованиям действующих ГОСТов

4.1.3. Перед началом, при производстве работ, а также по их окончании подрядчик обязан выполнить следующие условия договора:

1) До начала работ:

- разработать проектно-сметную документацию и согласовать её со всеми заинтересованными организациями, юридическими и физическими лицами;
- оформить акт допуска на включение электроустановки;
- оформить ордер на производство земляных работ.

2) Во время строительства

- Производить работы в полном соответствии с проектно-сметной документацией и действующими Строительными нормами и правилами.
- Обеспечить выполнение необходимых мероприятий по технике безопасности, охране окружающей среды и соблюдение правил санитарии во время проведения работ.
- Не передавать третьим лицам ни полностью, ни частично свои обязательства по настоящему Договору.
- Не использовать какие-либо вышеперечисленные документы или иную поступившую от Заказчика информацию, кроме как в целях реализации настоящего Договора, без предварительного письменного согласия Заказчика.
- Предоставлять копии ордеров на открытие и закрытие производства земляных работ из органов Технадзора.

3) По завершении работ и сдаче объекта заказчику должны быть представлены следующие документы:

- Акт о выполнении технических условий;
- Акт разграничения балансовой принадлежности и эксплуатационной ответственности;
- Акт о технологическом присоединении;
- Акт осмотра электроустановки;
- Разрешение на допуск в эксплуатацию электроустановки;
- Записка о подаче напряжения энергосбытовой организацией;
- Записка о включении от вышестоящей сетевой организации;
- Акты скрытых работ;
- Исполнительный чертёж;
- Сертификаты на материалы и оборудование;
- Паспорта на оборудование;

4.1.11. После окончания проведения земляных работ восстановить нарушенное благоустройство в полном объеме.

4.1.12. Выполнять в полном объеме все свои обязанности, предусмотренные в других разделах Договора.

4.2 Обязанности Заказчика.

4.2.1. Производить приемку выполненных работ в порядке, предусмотренном настоящим Договором.

4.2.2. Оплатить выполненные работы в размере, сроки и порядке, предусмотренным настоящим Договором.

4.2.3. Допускать в надлежащем порядке персонал Подрядчика к месту производства работ, создав все необходимые условия для выполнения данных работ.

4.2.4. Оказывать Подрядчику необходимое содействие в реализации Договора по вопросам, входящим в его компетенцию.

4.2.5. Выполнять в полном объеме все свои обязательства, предусмотренные в других разделах Договора.

4.3. Иные права и обязанности Сторон.

4.3.1. Иные права и обязанности Сторон вытекают из условий Договора и действующего законодательства Российской Федерации.

5. ПОРЯДОК И СРОКИ СДАЧИ-ПРИЕМКИ РАБОТ.

5.1. Стороны перед началом работ назначают своих представителей, ответственных за обеспечение проведения работ.

5.2. Представитель Заказчика производит технический надзор и контроль за качеством выполняемых работ.

5.3. Применяемые материалы, изделия и оборудование должны соответствовать соответствующим ГОСТам, СНИПам и прочим применимым стандартам.

5.4. Подрядчик обязан заблаговременно представлять представителю Заказчика данные о выбранных им материалах и оборудовании (включая соответствующие паспорта, сертификаты соответствия нормам РФ, сертификаты соответствия экологическим нормам), получать его одобрение на их применение и использование. В случае, если представитель Заказчика отклонил использование материалов или оборудования из-за их несоответствия стандартам качества или ранее одобренным образцам, Подрядчик обязан за свой счет и своими силами произвести их замену.

5.5. Подрядчик письменно за 3 (три) дня до начала приемки извещает представителя Заказчика о готовности отдельных этапов работ. Их готовность подтверждается двухсторонними актами промежуточной приемки работ.

5.6. Сдаче-приемке по Договору подлежат результаты всех работ, в том числе скрытых. Подрядчик вправе приступать к выполнению последующих работ только после приемки Заказчиком скрытых работ по акту освидетельствования.

5.7. Заказчик обязан в сроки, установленные п. 5.15 настоящего Договора с участием Подрядчика осмотреть и принять выполненную работу (ее результат), а при обнаружении отступлений от Договора, ухудшающих результат работы, или иных недостатков в работе немедленно заявить об этом Подрядчику.

5.8. Подрядчик, обнаруживший в ходе выполнения работ не учтенные в технической документации работы и в связи с этим необходимость проведения дополнительных работ и увеличения сметной стоимости работ, обязан сообщить об этом Заказчику.

5.9. При неполучении от Заказчика ответа на свое сообщение в течение 5(пяти) рабочих дней, Подрядчик обязан приостановить соответствующие работы.

5.10. В случае, если на любых стадиях выполнения работ будут обнаружены некачественно выполненные работы, представитель Заказчика составляет акт, а Подрядчик обязан своими силами и без увеличения цены Договора в кратчайший срок переделать эти работы для обеспечения их надлежащего качества и сдачи Заказчику.

5.11. Подрядчик должен представлять представителю Заказчика отчет о выполнении работ по каждому этапу.

5.12. Если при выполнении работ обнаруживаются препятствия к надлежащему исполнению Договора, каждая из сторон обязана принять все зависящие от нее разумные меры по устранению таких препятствий. Сторона, не исполнившая этой обязанности, утрачивает право на возмещение убытков, причиненных тем, что соответствующие препятствия не были устранены.

5.13. Сдача результата работ Подрядчиком и приемка его Заказчиком оформляются Актом сдачи-приемки выполненных работ (ф. КС-2), подписанным обеими

сторонами. При отказе одной из сторон от подписания Акта в нем делается отметка об этом и акт подписывается другой стороной.

5.14. Подрядчик предоставляет Заказчику по факту выполненных работ справку о стоимости выполненных работ (ф. КС-3).

5.15. Заказчик обязуется принять выполненные и предъявленные Подрядчиком к сдаче работы и подписать Акт сдачи-приемки выполненных работ в течении 3-х(трех) календарных дней с момента его составления, либо направить Подрядчику мотивированный отказ с указанием причин, препятствующих подписанию Акта.

5.16. Заказчик обязан с участием Подрядчика проверить и принять проектно-сметную документацию, а при обнаружении отступлений от Договора, ухудшающих результат работы, или иных недостатков в работе немедленно заявить об этом Подрядчику.

5.17. Подрядчик обязуется также передать Заказчику вместе с результатом работы информацию, касающуюся эксплуатации или иного использования Заказчиком результата работ.

6. ОТВЕТСТВЕННОСТЬ СТОРОН

6.1. Сторона, не исполнившая или ненадлежащим образом исполнившая обязательства по настоящему договору, обязана возместить другой стороне причиненные таким неисполнением убытки.

6.2. В случае просрочки Подрядчиком обязательств, предусмотренных пунктом 3.2 настоящего договора, Подрядчик уплачивает Заказчику пеню в размере 0,1 % от стоимости не выполненных обязательств за каждый день просрочки.

6.3. Уплата неустойки не освобождает Подрядчика от обязанности устранения допущенных им нарушений.

6.4. За нарушение Заказчиком обязательств, предусмотренных настоящим договором Подрядчик вправе потребовать с Заказчика уплаты неустойки за несвоевременную оплату по вине Заказчика принятых работ в размере 1/300 (одной трехсотой) действующей на день уплаты пени ставки рефинансирования Центрального банка РФ от суммы просроченной оплаты за каждый день просрочки.

6.5. Во всем остальном, что не предусмотрено договором стороны несут ответственность в соответствии с действующим законодательством РФ.

7. ОБСТОЯТЕЛЬСТВА НЕПРЕОДОЛИМОЙ СИЛЫ

7.1. Стороны освобождаются от ответственности за частичное или полное неисполнение своих обязательств по настоящему договору, если их исполнению препятствует чрезвычайное и непредотвратимое при данных условиях обстоятельство (непреодолимая сила).

7.2. При возникновении обстоятельств непреодолимой силы, препятствующих исполнению обязательств по настоящему договору одной из сторон, она обязана оповестить другую сторону не позднее 10 дней с момента возникновения таких обстоятельств, при этом срок выполнения обязательств по настоящему договору переносится соразмерно времени, в течение которого действовали такие обстоятельства.

8. СРОК ДЕЙСТВИЯ, ПОРЯДОК ИЗМЕНЕНИЯ И РАСТОРЖЕНИЯ ДОГОВОРА

8.1. Настоящий договор считается заключенным после подписания его Сторонами.

8.2. Договор действует до полного исполнения сторонами своих обязательств по настоящему договору или до расторжения настоящего договора.

8.3. Настоящий договор с учетом требований Федерального закона №223-ФЗ, может быть изменен:

- по соглашению сторон, совершенному в письменной форме, за подписью уполномоченных лиц сторон;

При заключении дополнительного соглашения Заказчик должен соблюдать следующие принципы:

изменение предмета договора не допускается;

изменения ведут к обоснованному улучшению условий договора для Заказчика по сравнению с условиями текущей редакции договора и не ухудшают экономическую эффективность закупки;

изменяемые условия не были указаны в заявке, поданной для участия в закупке, или в документации о закупке и не ведут к ухудшению условий договора для заказчика по сравнению с условиями текущей редакции договора и не ухудшают экономическую эффективность закупки.

8.4 В случае, если у Заказчика, заключившего договор на оказание услуг технического заказчика, по выполнению проектно-изыскательских работ, строительно-монтажных работ, в процессе исполнения договора возникла потребность в увеличении объема работ, неразрывно связанных с тем же объектом, Заказчик вправе увеличить объем работ и стоимость договора в размере не более 30 (тридцати) процентов от цены договора с соблюдением при заключении дополнительного соглашения принципов, указанных в п. 8.3 Договора.

8.5. Договор может быть расторгнут Заказчиком в одностороннем порядке.

8.6. При расторжении договора в одностороннем порядке по вине подрядчика Заказчик вправе потребовать от подрядчика возмещения причиненных убытков.

8.7. Договор считается измененным или расторгнутым с момента получения одной стороной уведомления другой стороны об одностороннем отказе от исполнения договора полностью или частично.

9. РАЗРЕШЕНИЕ СПОРОВ

9.1. Все споры и разногласия, которые могут возникнуть между сторонами по вопросам, не нашедшим своего разрешения в тексте данного договора, будут разрешаться путем переговоров на основе действующего законодательства.

9.2. При неурегулировании в процессе переговоров спорных вопросов, споры разрешаются в Арбитражном суде в порядке, установленном действующим законодательством.

Приложения к договору:

Приложение № 1 Смета.

10. АДРЕСА И БАНКОВСКИЕ РЕКВИЗИТЫ СТОРОН

ЗАКАЗЧИК:

ОАО «РСП»
142132, Московская область, г/о Подольск,
п. Кузнечики, Октябрьский мост, 8а
ИНН 5074114756 КПП 507401001
ПАО БАНК «ВОЗРОЖДЕНИЕ» г. Москва
р/с 40702810204000141396
к/с 301018109000000000181
БИК 044525181

ПОДРЯДЧИК:

11. ПОДПИСИ СТОРОН

ЗАКАЗЧИК:

Генеральный директор ОАО «РСП»

_____ **А.Р.Белевцев**

ПОДРЯДЧИК:

Смета

№ п/п	Наименование работ и затрат	Единица измерения	Количество	Сумма
1	2	3	4	5
Раздел: Монтажные работы				
1	ТРАНСПОРТЕРЫ ДЛЯ ПЕРЕВОЗКИ ОПОР И МАТЕРИАЛОВ	маш.-ч	2	
2	УСТАНОВКА ОПОР ВЛ 0.38-10 КВ ВЛ 0,38,6-10 КВ ОДНОСТОЕЧНЫХ	опора	2	
3	УСТАНОВКА ОПОР ВЛ 0.38-10 КВ ВЛ 0,38,6-10 КВ ОДНОСТОЕЧНЫХ С ОДНИМ ПОДКОСОМ	опора	2	
4	МОНТАЖ САМОНЕСУЩИХ ИЗОЛИРОВАННЫХ ПРОВОДОВ (СИП)	км	0,142	
5	УСТАНОВКА ОТВЕТВИТЕЛЬНЫХ ЗАЖИМОВ ДЛЯ СИП	шт.	16	
6	ТРУБЫ ВИНИПЛАСТОВЫЕ ПО УСТАНОВЛЕННЫМ КОНСТРУКЦИЯМ, С КРЕПЛЕНИЕМ СКОБАМИ, ВНУТРЕННИЙ ДИАМЕТР, ММ, ДО: 50	100 м	0,05	
7	ЗАТЯГИВАНИЕ ПРОВОДОВ И КАБЕЛЕЙ В ПРОЛОЖЕННЫЕ ТРУБЫ И МЕТАЛЛИЧЕСКИЕ РУКАВА, ПРОВОД ПЕРВЫЙ ОДНОЖИЛЬНЫЙ ИЛИ МНОГОЖИЛЬНЫЙ В ОБЩЕЙ ОПЛЕТКЕ, СУММАРНОЕ СЕЧЕНИЕ: ДО 70 ММ ²	100 м	0,05	
8	ЗАЗЕМЛИТЕЛИ ВЕРТИКАЛЬНЫЕ, ИЗ СТАЛИ УГЛОВОЙ, РАЗМЕР: 50X50X5 ММ	10 шт.	0,1	
Раздел: Материалы				
1	ОПОРА ОСВЕЩЕНИЯ, МАРКА СВ-95 (8 шт)	м3	2,4	
2	ПРОВОДА САМОНЕСУЩИЕ ИЗОЛИРОВАННЫЕ, МАРКА СИП-2, ЧИСЛО ЖИЛ И СЕЧЕНИЕ, ММ ² : 3 X50+54,6	км	0,153	
3	КРОНШТЕЙНЫ ДЛЯ КРЕПЛЕНИЯ АНКЕРНЫХ ЗАЖИМОВ, ТИП CS 10.3	шт.	4	
4	ЗАЖИМЫ ОТВЕТВИТЕЛЬНЫЕ, ТИП Р 645	шт.	6	
5	ЗАЖИМЫ, ТИП РС 481	шт.	2	
6	ЗАЖИМЫ АНКЕРНЫЕ, ТИП РА 1500	шт.	2	
7	КОМПЛЕКТЫ ПРОМЕЖУТОЧНОЙ ПОДВЕСКИ, ТИП ES 1500	шт.	2	
8	ТРУБЫ ЭЛЕКТРОТЕХНИЧЕСКИЕ ГОФРИРОВАННЫЕ, НАРУЖНЫЙ ДИАМЕТР 50 ММ	м	5	
9	ЛЕНТА КРЕПЛЕНИЯ НЕРЖАВЕЮЩАЯ, ТИП F 207	м	10	
10	СКРЕПЫ ДЛЯ ЛЕНТЫ, ТИП NS 20	100 шт.	0,1	
11	ХОМУТ КРЕПЛЕНИЯ E 778	шт.	10	
12	СТАЛЬ УГЛОВАЯ РАВНОПОЛОЧНАЯ ОБЩЕГО НАЗНАЧЕНИЯ, МАРКА СТО, ШИРИНА ПОЛКИ 35-70 ММ	т	0,011	
Раздел: Пусконаладочные работы				

1	ФАЗИРОВКА ЭЛЕКТРИЧЕСКОЙ ЛИНИИ ИЛИ ТРАНСФОРМАТОРА С СЕТЬЮ НАПРЯЖЕНИЕМ ДО 1 КВ	фазировка	1	
2	ИЗМЕРЕНИЕ СОПРОТИВЛЕНИЯ ИЗОЛЯЦИИ МЕГАОММЕТРОМ КАБЕЛЬНЫХ И ДРУГИХ ЛИНИЙ НАПРЯЖЕНИЕМ ДО 1 КВ, ПРЕДНАЗНАЧЕННЫХ ДЛЯ ПЕРЕДАЧИ ЭЛЕКТРОЭНЕРГИИ К РАСПРЕДЕЛИТЕЛЬНЫМ УСТРОЙСТВАМ, ЩИТАМ, ШКАФАМ И КОММУТАЦИОННЫМ АППАРАТАМ	измерение	4	
3	ИЗМЕРЕНИЕ СОПРОТИВЛЕНИЯ РАСТЕКАНИЮ ТОКА ЗАЗЕМЛИТЕЛЯ	измерение	1	
4	ИЗМЕРЕНИЕ СОПРОТИВЛЕНИЯ РАСТЕКАНИЮ ТОКА КОНТУРА С ДИАГОНАЛЬЮ ДО 20 М	измерение	1	
5	ОПРЕДЕЛЕНИЕ УДЕЛЬНОГО СОПРОТИВЛЕНИЯ ГРУНТА	измерение	1	
6	ПРОВЕРКА НАЛИЧИЯ ЦЕПИ МЕЖДУ ЗАЗЕМЛИТЕЛЯМИ И ЗАЗЕМЛЕННЫМИ ЭЛЕМЕНТАМИ	точка	1	

ЗАКАЗЧИК:

Генеральный директор ОАО «РСП»

_____ **А.Р.Белевцев**

ПОДРЯДЧИК:

Извещение о проведении закупки
(в редакции № 1 от 17.06.2016)

Номер извещения: 31603790749

Наименование закупки: Строительство ВЛ-0,4кВ от КТП-105 до гаражных боксов в п. ЛМС

Способ проведения закупки: Запрос цен

Заказчик

Наименование организации: Открытое акционерное общество "Ремонтно-строительное предприятие"

Место нахождения: 142133, Московская, Октябрьский мост, дом 8А

Почтовый адрес: 142133, Московская, Подольский, Октябрьский мост, дом 8А

Контактная информация

Ф.И.О: Веденков Дмитрий

Адрес электронной почты: oaorsp@mail.ru

Телефон: +7 (496) 7658264

Факс: +7 (496) 7657400

Предмет договора

Лот №1

Сведения о позиции плана закупки: План закупки № 2150138236, позиция плана 439

Предмет договора: Строительство ВЛ-0,4кВ от КТП-105 до гаражных боксов в п. ЛМС

Начальная (максимальная) цена договора: 202 182.59 Российский рубль

Информация о товаре, работе, услуге:

№	Классификация по ОКПД2	Классификация по ОКВЭД2	Ед. измерения	Количество (Объем)	Дополнительные сведения
1	43.21.10.110 Работы по монтажу основных сетей электроосвещения и электроснабжения или электроарматуры, требующие специальной квалификации, в зданиях, сооружениях и на прочих строительных объектах	43.21 Производство электромонтажных работ	Комплект	1.00	

Место поставки товара, выполнения работ, оказания услуг для лота №1

Место поставки (адрес): п. ЛМС

Требования к участникам закупки

Участники закупки должны отсутствовать в реестре недобросовестных поставщиков

Информация о документации по закупке

Срок предоставления документации: с 20.06.2016 по 24.06.2016

Извещение о проведении закупки

Место предоставления документации:	Московская область, г/о Подольск, п. Кузнечики, Октябрьский мост, 8а
Порядок предоставления документации:	В соответствии с закупочной документацией
Официальный сайт, на котором размещена документация:	www.zakupki.gov.ru
Размер, порядок и сроки внесения платы за предоставление документации по закупке	
Размер платы:	Плата не требуется
Информация о порядке проведения закупки	
Дата и время окончания подачи заявок (по местному времени):	24.06.2016 10:00
Рассмотрение заявок	
Дата и время (по местному времени):	25.06.2016 10:00
Место:	Московская область, г/о Подольск, п. Кузнечики, Октябрьский мост, 8а
Подведение итогов	
Дата и время (по местному времени):	25.06.2016 10:00
Место:	Московская область, г/о Подольск, п. Кузнечики, Октябрьский мост, 8а

Открытое Акционерное Общество «Ремонтно-строительное предприятие»

Адрес: 142132, Московская область, г/о Подольск, п. Кузнечики, Октябрьский мост, 8а
тел.: 8(4967) 65-82-64, 65-82-55, факс 65-74-00, электр. почта: oaorsp@mail.ru
ИНН 5074114756 КПП 507401001 р/с.40702810204000141396 в ПАО БАНК «ВОЗРОЖДЕНИЕ» г. Москва
БИК 044525181 кор./счет 30101810900000000181

ПРОТОКОЛ № 31603790749

РАССМОТРЕНИЯ И ОЦЕНКИ ЗАЯВОК ЗАПРОСА ЦЕН № 31603790749
НА ПРАВО ЗАКЛЮЧЕНИЯ ДОГОВОРА НА СТРОИТЕЛЬСТВО ВЛ-0,4кВ ОТ КТП-105 ДО ГАРАЖНЫХ БОКСОВ П.ЛМС

г/о Подольск

«25» июня 2016 года

На заседании комиссии по рассмотрению заявок на участие в запросе цен присутствовали:

Председатель комиссии:	Бабаев С.А.
Члены комиссии:	Козишникова В.А.
	Назаренко А.Н.
	Мишкина З.И.
	Морозов А.Ю.
Секретарь комиссии:	Веденков Д.В.

В состав единой комиссии входит 6 человек. Заседание проводится в присутствии 5-ти членов комиссии. Кворум имеется. Комиссия правомочна.

Заказчик – Открытое Акционерное Общество «Ремонтно-строительное предприятие»

Сведения о заказчике – адрес: 142133, Московская область, г/о Подольск, п. Кузнечики, Октябрьский мост, 8а.
тел.: 8(4967) 65-82-64, 65-82-55, факс 65-74-00, электр. почта: oaorsp@mail.ru

Место, дата проведения процедуры – рассмотрение заявок на участие в запросе цен осуществлялось по адресу: Московская область, г/о Подольск, п. Кузнечики, Октябрьский мост, 8а.

Адрес официального сайта: <http://zakupki.gov.ru>

Заседание комиссии началось 25 июня 2016 г. в 10-00 по местному времени.

Предмет запроса цен – Строительство ВЛ-0,4кВ от КТП-105 до гаражных боксов п.ЛМС

Место выполнения работ – пос. ЛМС

Начальная цена договора – **202 182,59** (Двести две тысячи сто восемьдесят два)рубля 59 коп.

На участие в запросе цен поступило: 2 (Две) заявки.

Номер заявки	Наименование участника	Предложенная сумма договора	Дата и время поступления заявки
1	ООО «СТРОЙЭЛПРОМ»	176 172,88	22.06.16 г. в 14:00
2	ООО «ГРАД-ЭЛ»	190 051,63	23.06.16 г. в 11:15

По итогам рассмотрения заявок путем голосования принято решение о соответствии предъявляемым требованиям:

1. ООО «СТРОЙЭЛПРОМ»

Члены комиссии	Ф.И.О.	«За» принятие решения	«Против» принятия решения
Председатель комиссии	Бабаев С.А.	за	

Члены комиссии:	Назаренко А.Н.	за	
	Козишникова В.А.	за	
	Мишкина З.И.	за	
	Морозов А.Ю.	за	

2. ООО «ГРАД-ЭЛ»

Члены комиссии	Ф.И.О.	«За» принятие решения	«Против» принятия решения
Председатель комиссии	Бабаев С.А.	за	
Члены комиссии:	Назаренко А.Н.	за	
	Козишникова В.А.	за	
	Мишкина З.И.	за	
	Морозов А.Ю.	за	

По итогам рассмотрения заявок на участие в запросе цен путем голосования принято решение о признании победителем Общество с ограниченной ответственностью «СТРОЙЭЛПРОМ»

Сведения о победителе запроса цен:

Полное фирменное наименование	Общество с ограниченной ответственностью «СТРОЙЭЛПРОМ»
Сокращенное наименование	ООО «СТРОЙЭЛПРОМ»
Сведения об организационно-правовой форме	Общество с ограниченной ответственностью
Сведения о месте нахождения	142100, Московская обл., г. Подольск, ул. 50 лет ВЛКСМ, д. 18А, пом. 14
Почтовый адрес	142100, Московская обл., г. Подольск, ул. 50 лет ВЛКСМ, д. 18А, пом. 14
Номер контактного телефона	8(4967) 65-49-47
ИНН	5036134303

Сведения об участнике, предложившем лучшую цену после победителя:





Полное фирменное наименование	Общество с ограниченной ответственностью «ГРАД-ЭЛ»
Сокращенное наименование	ООО «ГРАД-ЭЛ»
Сведения об организационно-правовой форме	Общество с ограниченной ответственностью
Сведения о месте нахождения	143397, город Москва, поселение Первомайское, п. Первомайское, ул. Центральная, д. 24, пом. 2
Почтовый адрес	143397, город Москва, поселение Первомайское, п. Первомайское, ул. Центральная, д. 24, пом. 2
Номер контактного телефона	8(929) 927-61-98
ИНН	7751011552

Заседание комиссии окончено 25 июня 2016 г. в 10 часов 00 минут по местному времени. Протокол подписан присутствующими на заседании членами закупочной комиссии:

Председатель комиссии

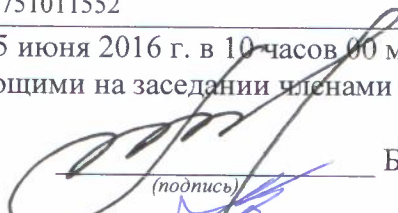
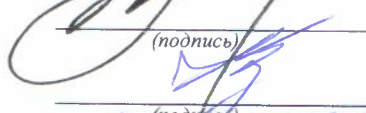
Члены комиссии:

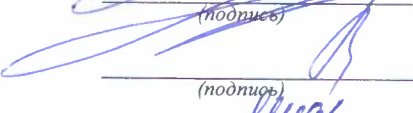
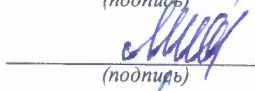
Секретарь комиссии:

 (подпись) Бабаев С.А.

 (подпись) Козишникова В.А.

 (подпись) Назаренко А.Н.

 (подпись) Мишкина З.И.

 (подпись) Морозов А.Ю.

 (подпись) Веденков Д.В.

PTO
u m È ; b2 ; b2A] è2 p ^ è2
_ è2 III _ è2 ` è2 Xa è2

«УТВЕРЖДАЮ»

Генеральный директор ОАО «РСП»

_____ А.Р.Белевцев

ДОКУМЕНТАЦИЯ ЗАПРОСА ЦЕН

**На право заключения договора на строительство
объектов электросетевого хозяйства
для Открытого акционерного общества
«Ремонтно-строительное предприятие»**

Подольск, 2016 г.

ПРИГЛАШЕНИЕ К УЧАСТИЮ В ЗАПРОСЕ ЦЕН

Настоящим приглашаются к участию в запросе цен, полная информация о котором указана в Разделе «Информационная карта запроса цен» настоящей документации, любые юридические лица независимо от организационно-правовой формы, формы собственности, места нахождения и места происхождения капитала, или любые физические лица, в том числе индивидуальные предприниматели.

Заинтересованные лица могут получить полный комплект документации запроса цен на Официальном сайте Единой информационной системы в сфере закупок <http://zakupki.gov.ru>, единой автоматизированной системе управления закупками <http://easuz.mosreg.ru/easuz223/> и официальном сайте ОАО «РСП» rsp-podolsk.ru

Настоящая документация подготовлена в соответствии с Федеральным законом № 223-ФЗ, Положением о закупке, утвержденным в соответствии с Постановлением Правительства Московской области от 19.08.2014 № 666/31 «О мерах по реализации Федерального закона от 18.07.2011 № 223-ФЗ «О закупках товаров, работ, услуг отдельными видами юридических лиц» в Московской области» в редакции на дату размещения извещения о проведении закупки на Официальном сайте, а также иными нормативными правовыми актами, регулирующими отношения, связанные с осуществлением закупок, в целях повышения эффективности, результативности осуществления закупок товаров, работ, услуг.

В части, прямо не урегулированной законодательством Российской Федерации, проведение закупки регулируется настоящей Документацией.

Запрос цен

Под запросом цен понимается способ закупок, при котором информация о потребностях в товарах, работах, услугах для нужд Заказчика сообщается неограниченному кругу лиц путем размещения на Официальном сайте извещения о проведении запроса цен и победителем, в котором Комиссия признает участника закупки, предложившего наиболее низкую цену договора.

Запрос цен не является конкурсом либо аукционом. Таким образом, данный способ закупки не накладывает на Заказчика соответствующего объема гражданско-правовых обязательств по обязательному заключению договора с победителем запроса цен или иным его участником.

Заказчик, официально разместивший на Официальном сайте извещение о проведении запроса цен, вправе отказаться от его проведения. Извещение об отказе от проведения запроса цен размещается не позднее, чем за три дня до даты окончания срока подачи заявок на участие в запросе цен в порядке, установленном для Официального размещения на Официальном сайте извещения о проведении запроса цен.

Требования, предъявляемые к заявке на участие в запросе цен

Заявка на участие в запросе цен должна содержать следующие сведения:

наименование, сведения об организационно-правовой форме, о месте нахождения, почтовый адрес (для юридического лица), фамилия, имя, отчество(при наличии), паспортные данные, сведения о месте жительства (для физического лица), номер контактного телефона, адрес электронной почты участника закупки(при их наличии);

идентификационный номер налогоплательщика;

согласие участника закупки исполнить условия договора, указанные в извещении о проведении запроса цен и информационной карте запроса цен;

цена товара, работы, услуги с указанием сведений о включенных или не включенных в нее расходах (расходы на перевозку, страхование, уплату таможенных пошлин, налогов, сборов и другие обязательные платежи);

копии документов, подтверждающих соответствие участника закупки требованиям, установленным в извещении о проведении запроса цен и информационной карте запроса цен;

документы, подтверждающие внесение денежных средств в качестве обеспечения заявки на участие в запросе цен, в случае, если в извещении о проведении запроса цен содержится указание на требование обеспечения такой заявки (платежное поручение, подтверждающее перечисление денежных средств в качестве обеспечения заявки на участие в запросе цен, или копия такого поручения);

по желанию участника иные сведения.

Порядок подачи заявок на участие в запросе цен

Любой участник закупки, в том числе участник закупки, которому не направлялся запрос цен, вправе подать только одну заявку на участие в запросе цен, внесение изменений в которую не допускается.

Участник закупки, подавший заявку на участие в запросе цен, вправе отозвать заявку в любое время до окончания срока подачи заявок на участие в запросе цен. Порядок и срок отзыва заявок на участие в запросе цен устанавливается в извещении о проведении запроса цен.

Заявка на участие в запросе цен подается участником закупки Заказчику в письменной форме в срок, указанный в извещении о проведении запроса цен.

Заявка на участие в запросе цен, поданная в срок, указанный в извещении о проведении запроса цен, регистрируется Заказчиком в Журнале регистрации заявок на участие в запросе цен. По требованию участника закупки, подавшего заявку на участие в запросе цен, Заказчик выдает расписку в получении заявки на участие в запросе цен с указанием даты и времени ее получения.

Проведение переговоров между Заказчиком или Комиссией и участником закупки в отношении, поданной им заявки на участие в запросе цен не допускается.

Заявки на участие в запросе цен, поданные после дня окончания срока подачи заявок на участие в запросе цен, указанного в извещении о проведении запроса цен, не рассматриваются и в день их поступления возвращаются участникам закупки, подавшим такие заявки.

В случае если после дня окончания срока подачи заявок на участие в запросе цен подана только одна заявка, Заказчик продлевает срок подачи заявок на участие в запросе цен не менее чем на три рабочих дня и в течение не более одного рабочего дня после дня окончания срока подачи заявок на участие в запросе цен, размещает на Официальном сайте извещение о продлении срока подачи таких заявок. При этом заявка, поданная в срок, указанный в извещении о проведении запроса цен, вскрывается и рассматривается одновременно с заявками, поданными в срок, указанный в извещении о продлении срока подачи заявок на участие в запросе цен.

Заявка на участие в запросе цен подается в запечатанном конверте. Вскрытие конверта осуществляется на заседании Комиссии.

Рассмотрение и оценка заявок на участие в запросе цен

Комиссия в срок, не превышающий пяти рабочих дней, следующих за днем окончания срока подачи заявок на участие в запросе цен, рассматривает заявки на соответствие их требованиям, установленным в извещении о проведении запроса цен, и оценивает заявки на участие в запросе цен по критерию цена договора.

Победителем в проведении запроса цен признается участник закупки, подавший заявку на участие в запросе цен, которая отвечает всем требованиям, установленным в извещении о проведении запроса цен и в которой указана наиболее низкая цена товаров, работ, услуг. При предложении наиболее низкой цены товаров, работ, услуг несколькими участниками закупки победителем в проведении запроса цен признается участник закупки, заявка на участие в запросе цен которого поступила ранее заявок на участие в запросе цен других участников закупки.

Комиссия отклоняет заявки на участие в запросе цен, если они не соответствуют требованиям, установленным в извещении о проведении запроса цен, или предложенная в заявках на участие в запросе цен цена товаров, работ, услуг превышает начальную (максимальную) цену договора, указанную в извещении о проведении запроса цен.

Результаты рассмотрения и оценки заявок на участие в запросе цен оформляются протоколом, который подписывается всеми присутствующими на заседании членами Комиссии.

Протокол рассмотрения и оценки заявок на участие в запросе цен в течении трёх рабочих дней, следующих за днём его подписания, размещается Заказчиком на Официальном сайте.

Протокол рассмотрения и оценки заявок на участие в запросе цен составляется в одном экземпляре, который остается у Заказчика. Заказчик в течение трех рабочих дней со дня подписания указанного протокола передает победителю в проведении запроса цен проект договора, который составляется путем включения в него условий исполнения договора, предусмотренных извещением о проведении запроса цен, и цены, предложенной победителем запроса цен в заявке на участие в запросе цен.

В случае если победитель в проведении запроса цен в срок, указанный в извещении о проведении запроса цен, не представил Заказчику подписанный проект договора на условиях, указанных в поданной участником закупки, с которым заключается договор, заявке на участие в запросе цен на участие в запросе цен и в извещении о проведении запроса цен, а также обеспечение исполнения договора в случае, если Заказчиком было установлено требование обеспечения исполнения договора, такой победитель признается уклонившимся от заключения договора.

В случае, если победитель в проведении запроса цен признан уклонившимся от заключения договора, Заказчик вправе обратиться в суд с иском о требовании о понуждении

победителя в проведении запроса цен заключить договор, а также о возмещении убытков, причиненных уклонением от заключения договора, либо заключить договор с участником закупки, предложение о цене договора которого содержит лучшее условие по цене договора, следующее после предложенного победителем в проведении запроса цен условия, если цена договора не превышает начальную (максимальную) цену договора, указанную в извещении о проведении запроса цен. При этом заключение договора для указанных участников закупки является обязательным. В случае уклонения указанных участников закупки от заключения договора Заказчик вправе обратиться в суд с иском о требовании о понуждении таких участников закупки заключить договор, а также о возмещении убытков, причиненных уклонением от заключения договора, осуществить повторный запрос цен.

Договор должен быть заключен Заказчиком не ранее десяти дней со дня размещения на Официальном сайте протокола рассмотрения и оценки заявок на участие в запросе цен и не позднее двадцати дней со дня подписания указанного протокола.

Запрос цен признается несостоявшимся в случае если:

подана только одна заявка на участие в запросе цен и в результате продления срока подачи заявок на участие в запросе цен дополнительно не представлена ни одна заявка на участие в запросе цен;

не подано ни одной заявки на участие в запросе цен;

на основании результатов рассмотрения Комиссией заявок на участие в запросе цен принято решение об отклонении всех заявок на участие в запросе цен или на основании результатов рассмотрения Комиссией заявок на участие в запросе цен участников закупки принято решение о допуске к участию в запросе цен единственного участника закупки, из всех подавших заявки.

Договор заключается на условиях, предусмотренных извещением о проведении запроса цен, по цене, предложенной в заявке на участие в запросе цен победителя в проведении запроса цен или в заявке на участие в запросе цен участника закупки, с которым заключается договор в случае уклонения победителя в проведении запроса цен от заключения договора.

При заключении договора по результатам проведенной закупки по цене, сниженной победителем или участником закупки, с которым заключается договор, на 30 (тридцать) и более процентов от начальной (максимальной) цены закупки, обязательно представление таким победителем или участником закупки, с которым заключается договор, обоснования снижения цены договора. В случае непредставления такого обоснования, победитель или участник закупки, с которым заключается договор, признаются уклонившимся от заключения договора.

В случаях, если запрос цен признается несостоявшимся, Заказчик продлевает срок подачи заявок на участие в запросе цен на четыре рабочих дня и в течение одного рабочего дня после даты окончания срока подачи таких заявок размещает в единой информационной системе извещение о продлении срока подачи таких заявок; отказывается от проведения повторного запроса цен, в случае если утрачена потребность в закупке; объявляет о проведении повторного запроса цен. При этом Заказчик вправе изменить условия запроса цен.

ИНФОРМАЦИОННАЯ КАРТА ЗАПРОСА ЦЕН/ИЗВЕЩЕНИЕ

В Информационной карте запроса цен содержится информация для данной конкретной закупки, которая уточняет, разъясняет и дополняет положения настоящей документации.

При возникновении противоречия между положениями Общей части документации и части «Информационная карта запроса цен», применяются положения части «Информационная карта запроса цен».

№ п/п	Наименование пункта	Текст пояснений
1	Способ закупки	Запрос цен
2	Заказчик, юридический адрес, контактное лицо, телефон, факс, адрес электронной почты	Заказчик: Открытое акционерное общество «Ремонтно-строительное предприятие» Юридический адрес: Московская область, г/о Подольск, п.Кузнечики, ул. Октябрьский мост, 8а Почтовый адрес: 142133, Московская область, г/о Подольск, п.Кузнечики, ул. Октябрьский мост, 8а Контактное лицо: Веденков Дмитрий Витальевич тел. (4967) 65-82-64 (112 – планово-экономическое отделение), Контактное лицо по техническим вопросам: Бабаев Сергей Александрович тел. (4967) 65-82-64 (114 – главный инженер) факс: (4967) 65-74-00 Адрес электронной почты: oaorsp@mail.ru
3	Предмет договора с указанием количества поставляемого товара, объема выполняемых работ, оказываемых услуг.	Строительство КВЛ-0,4кВ от КТП-111 до потребителя поселения Вороновское в г.Москве, в соответствии с Техническим заданием (Приложение №1)
4	Требования, установленные заказчиком, к качеству, техническим характеристикам товара, требования к их безопасности, к функциональным характеристикам товара, к размерам, упаковке, отгрузке товара и иные показатели, связанные с определением соответствия товара потребностям заказчика	Требования к работам, услугам приводятся в приложении 1 к настоящему разделу «Техническое задание» /Соответствие требованиям, установленным действующим законодательством РФ.
5	Требования к содержанию, форме, оформлению и составу заявки на участие в Запросе цен	Заявка на участие в запросе цен должна содержать следующие сведения: - наименование, сведения об организационно-правовой форме, о месте нахождения, почтовый адрес (для юридического лица), фамилия, имя, отчество(при наличии), паспортные данные, сведения о месте жительства (для физического лица), номер контактного телефона, адрес электронной почты участника закупки(при их наличии); - идентификационный номер налогоплательщика; - согласие участника закупки исполнить условия договора, указанные в извещении о проведении запроса цен; - цена товара, работы, услуги с указанием сведений о включенных или не включенных в нее расходах (расходы на перевозку, страхование, уплату таможенных пошлин, налогов, сборов и другие обязательные платежи); - копии документов, подтверждающих соответствие

		<p>участника закупки требованиям, установленным в извещении о проведении запроса цен;</p> <p>- документы, подтверждающие внесение денежных средств в качестве обеспечения заявки на участие в запросе цен, в случае, если в извещении о проведении запроса цен содержится указание на требование обеспечения такой заявки (платежное поручение, подтверждающее перечисление денежных средств в качестве обеспечения заявки на участие в запросе цен, или копия такого поручения);</p> <p>- по желанию участника иные сведения.</p> <p>Заявка на участие в запросе цен подается в запечатанном конверте. Вскрытие конверта осуществляется на заседании Комиссии.</p>
6	<p>Требования к описанию участниками закупки поставляемого товара, который является предметом закупки, его функциональных характеристик (потребительских свойств), его количественных и качественных характеристик, требования к описанию участниками закупки выполняемой работы, оказываемой услуги, которые являются предметом закупки, их количественных и качественных характеристик;</p>	<p>Описание участниками закупки объекта закупки (предмета запроса цен), в том числе: функциональных, технических и качественных характеристик, эксплуатационных характеристик объекта закупки (при необходимости), размеров, требований к упаковке и отгрузке товара и иных показателей, связанных с определением соответствия товара (работ, услуг) потребностям заказчика, осуществляется в соответствии с требованиями к предмету контракта, указанными в документации.</p> <p>При описании цифровых показателей характеристик товара (работ, услуг), в том числе условий гарантийного обслуживания, не допускается применение понятий «не более», «не менее», за исключением случаев, если заказчиком при описании показателей товара предусмотрены в соответствующем разделе позиции, которые не имеют конкретных значений и указание их допустимо в сопровождении словами «не более», «не менее»</p>
7	<p>Место, условия и сроки (периоды) поставки товара, выполнение работ, оказания услуг</p>	<p>Место выполнения работ: поселение Вороновское</p> <p>Условия: Работы осуществляются в соответствии с проектом договора.</p> <p>Срок выполнения работ: до 1 августа 2016г</p>
8	<p>Сведения о начальной (максимальной) цене договора (цене лота), руб.</p>	<p>304 961,54 (Триста четыре тысячи девятьсот шестьдесят один) рубль 54 коп.</p>
9	<p>Форма, сроки и порядок оплаты товара, услуг</p>	<p>Оплата осуществляется в безналичной форме в рублях Российской Федерации;</p> <p>- авансирование не предусмотрено;</p> <p>- оплата (100%) за фактически выполненную Работу по строительству объекта производится на основании подписанного Сторонами Акта сдачи-приемки выполненной работы, в срок не позднее 90 календарных дней с момента ввода объекта в эксплуатацию.</p>
10	<p>Порядок формирования цены договора (цены лота) (с учетом или без учета расходов на перевозку, страхование, уплату таможенных пошлин, налогов и других обязательных платежей)</p>	<p>В цену договора включены: стоимость работ, материалов, налогов, включая НДС, сборов и другие обязательные платежи, а также расходы на проектные работы, согласования, коэффициенты дефляции и зимнего удорожания, расходы, связанные со сдачей и вводом объекта в эксплуатацию. Подрядчик не вправе требовать от Заказчика возмещения каких-либо дополнительных затрат.</p>
11	<p>Порядок, место, дата начала и дата окончания срока подачи заявок</p>	<p>ОАО «РСП» Московская область, г/о Подольск, п. Кузнечики, Октябрьский мост, д.8А</p> <p>с 20 июня 2016 года по</p>

		24 июня 2016 года 10:00 (время московское)
12	Требования к участникам закупки	<p>К участникам предъявляются следующие требования:</p> <ul style="list-style-type: none"> - отсутствие в реестрах недобросовестных поставщиков согласно федеральным законам № 44-ФЗ от 05.04.2013 и № 223-ФЗ от 18.07.2011г.; - соответствие участников закупки требованиям, устанавливаемым в соответствии с законодательством РФ к лицам, осуществляющим поставки товаров, выполнение работ, оказание услуг, являющихся предметом закупки: Приказ Минрегиона РФ от 30.12.2009 N 624 - наличие свидетельства СРО на выполнение следующих видов работ: <ul style="list-style-type: none"> II. Виды работ по подготовке проектной документации: 5.3. Работы по подготовке проектов наружных сетей электроснабжения до 35 кВ включительно и их сооружений III. Виды работ по строительству, реконструкции и капитальному ремонту: 20.2. Устройство сетей электроснабжения напряжением до 35 кВ включительно, 24.4. Пусконаладочные работы силовых и измерительных трансформаторов - не проведение ликвидации участника закупки – юридического лица и отсутствие решения арбитражного суда о признании участника закупки – юридического лица, индивидуального предпринимателя банкротом и об открытии конкурсного производства; - не приостановление деятельности участника закупки в порядке, предусмотренном КоАП РФ, на день подачи заявки на участие в закупке; - Отсутствие у участника закупки недоимки по налогам, сборам, задолженности по иным обязательным платежам в бюджеты бюджетной системы Российской Федерации (за исключением сумм, на которые предоставлены отсрочка, рассрочка, инвестиционный налоговый кредит в соответствии с законодательством Российской Федерации о налогах и сборах, которые реструктурированы в соответствии с законодательством Российской Федерации, по которым имеется вступившее в законную силу решение суда о признании обязанности заявителя по уплате этих сумм исполненной или которые признаны безнадежными к взысканию в соответствии с законодательством Российской Федерации о налогах и сборах) за прошедший календарный год, размер которых превышает двадцать пять процентов балансовой стоимости активов участника закупки по данным бухгалтерской отчетности за последний отчетный период. Участник закупки считается соответствующим установленному требованию в случае, если им подано заявление об обжаловании указанных недоимки, задолженности и решение по такому заявлению на дату рассмотрения заявки на участие в закупке не принято. - наличие в штате (или на основе договоров гражданско-правового характера) не менее 3-х специалистов по работе с высоковольтным оборудованием (до и свыше 1000 В) в соответствии с Межотраслевыми правилами по охране труда (правилами безопасности) при эксплуатации электроустановок, утвержденным Приказом Минтруда России от 24.07.2013 г. №328Н и с опытом работы данных специалистов в указанной области не менее 2-х лет. Для подтверждения наличия в штате таких работников должны быть представлены следующие документы: копии трудовых договоров, копии удостоверений о

		<p>допуске к работе в электроустановках, копии трудовых книжек. Несоответствие Участника закупки и/или заявки Участника закупки требованиям документации о запросе цен является основанием для отклонения заявки Участника закупки. Отклоненные заявки не подлежат оценке и сопоставлению.</p>
13	<p>Перечень документов, представляемые участником в составе заявки на участие для подтверждения их соответствия установленным требованиям</p>	<p>Заявка на участие в запросе цен должна содержать следующие сведения:</p> <ul style="list-style-type: none"> - наименование, сведения об организационно-правовой форме, о месте нахождения, почтовый адрес (для юридического лица), фамилия, имя, отчество(при наличии), паспортные данные, сведения о месте жительства (для физического лица), номер контактного телефона, адрес электронной почты участника закупки(при их наличии); - идентификационный номер налогоплательщика; - согласие участника закупки исполнить условия договора, указанные в извещении о проведении запроса цен; - цена товара, работы, услуги с указанием сведений о включенных или не включенных в нее расходах (расходы на перевозку, страхование, уплату таможенных пошлин, налогов, сборов и другие обязательные платежи); - копии документов, подтверждающих соответствие участника закупки требованиям, установленным в извещении о проведении запроса цен; - документы, подтверждающие внесение денежных средств в качестве обеспечения заявки на участие в запросе цен, в случае, если в извещении о проведении запроса цен содержится указание на требование обеспечения такой заявки (платежное поручение, подтверждающее перечисление денежных средств в качестве обеспечения заявки на участие в запросе цен, или копия такого поручения); - по желанию участника иные сведения.
14	<p>Место и дата рассмотрения предложений участников закупки и подведения итогов закупки</p>	<p>г/о Подольск, п. Кузнечики, Октябрьский мост, д.8А 25 июня 2016 года в 10:00</p>
15	<p>Место и срок размещения протокола подведения итогов Запроса цен</p>	<p>Официальный сайт Единой информационной системы в сфере закупок http://zakupki.gov.ru, и официальный сайт ОАО «РСП» rsp-podolskrn.ru до 29 июня 2016 года</p>
16	<p>Размер обеспечения заявки</p>	<p>обеспечение заявки на участие в запросе цен установлено в размере 15% от начальной (максимальной) цены договора и составляет 45 744,23 (Сорок пять тысяч семьсот сорок четыре) рубля 23 коп.</p> <p>Порядок внесения денежных средств в качестве обеспечения заявки на участие в запросе цен:</p> <p>Документом, подтверждающим внесение денежных средств в качестве обеспечения заявки на участие в запросе цен, является платежное поручение, подтверждающее перечисление денежных средств в качестве обеспечения заявки на участие в запросе цен, или копия такого поручения.</p> <p>В поле «Назначение платежа» платежного поручения, указать назначения платежа (обеспечение заявки на участие в запросе цен),</p> <p>Реквизиты для перечисления на счет</p>

		<p>ИНН 5074114756 КПП 507401001 ПАО БАНК «ВОЗРОЖДЕНИЕ» г. Москва БИК 044525181 р/с 40702810204000141396 к/с 30101810900000000181</p> <p>Все заявки на участие в запросе цен, в которых отсутствует документ (или копия такого документа), подтверждающий внесение денежные средства в качестве обеспечения заявки на участие в запросе цен, отклоняются как не соответствующие требованиям документации.</p> <p>Частичное внесение денежных средств в качестве обеспечения заявки на участие в запросе цен не допускается и приравнивается к его отсутствию.</p> <p>Перечисление (внесение) денежных средств в качестве обеспечения заявки на участие в запросе цен третьими лицами не допускается.</p> <p>Возврат обеспечения заявки участнику, подавшему заявку и не допущенному к участию в запросе цен, осуществляется в течение пяти рабочих дней со дня подписания протокола рассмотрения и оценки заявок.</p> <p>Возврат обеспечения заявки участнику, который участвовал в запросе цен, но не стал победителем, осуществляется в течение пяти рабочих дней со дня подписания протокола рассмотрения и оценки заявок.</p> <p>Возврат обеспечения заявки победителю запроса цен, осуществляется в течение пяти рабочих дней со дня заключения с ним договора.</p> <p>Обеспечения исполнения договора, а также обеспечения исполнения гарантийных обязательств по договору не установлено</p>
17	Сведения о валюте, используемой для формирования цены договора и расчетов с поставщиками	Рубли РФ
18	Размер обеспечения исполнения договора, срок и порядок его предоставления	Не предусмотрено
19	Сведения о праве заказчика изменить количество товара, объем выполняемых работ	В соответствии с проектом договора
20	Перечень документов, подтверждающих соответствие товара, требованиям, установленным в законодательством РФ, в случае, если в соответствии с законодательством РФ установлены требования к таким товарам, работам, услугам.	<ul style="list-style-type: none"> - Свидетельство СРО о допуске к видам работ, оказывающих влияние на безопасность объектов капитального строительства (в соответствии с п. 12 настоящей информационной карты/ извещения); - Сертификаты соответствия на используемые оборудование и материалы; - Гарантийная документация.
21	Требования к сроку и (или) объему предоставления гарантий качества	В соответствии с проектом договора

	оказываемых услуг	
22	Привлечение субподрядчиков (соисполнителей)	Не допускается
23	Срок подписания договора участником, обязанным заключить договор	Договор должен быть заключен Заказчиком не ранее десяти дней со дня размещения на Официальном сайте протокола рассмотрения и оценки заявок на участие в запросе цен и не позднее двадцати дней со дня подписания указанного протокола.
24	Сведения о возможности проведения переторжки и порядок её проведения	Не предусмотрено
25	Возможность отказа заказчика от проведения Запроса цен	Извещение об отказе от проведения запроса цен размещается не позднее, чем за три дня до даты окончания срока подачи заявок на участие в запросе цен в порядке, установленном для Официального размещения на Официальном сайте извещения о проведении запроса цен.
26	Формы, порядок, дата начала и дата окончания срока предоставления участникам закупки разъяснений положений документации о закупке	Разъяснение участникам закупки положений документации не предоставляется
27	Срок, место и порядок предоставления документации о закупке, размер, порядок и сроки внесения платы, взимаемой заказчиком за предоставление документации, если такая плата установлена заказчиком, за исключением случаев предоставления документации в форме электронного документа	Документация о закупке в виде электронного документа доступна для ознакомления на сайте http://zakupki.gov.ru с момента публикации настоящего извещения.

Приложение №1
к информационной карте запроса цен

ТЕХНИЧЕСКОЕ ЗАДАНИЕ

До начала работ победитель обязан составить проектно-сметную документацию и согласовать её со всеми заинтересованными организациями.

№ п/п	Наименование работ и затрат	Единица измерения	Количество	Примечание
1	2	3	4	5
Раздел: Монтажные работы				
1	ТРАНСПОРТЕРЫ ДЛЯ ПЕРЕВОЗКИ ОПОР И МАТЕРИАЛОВ	маш.-ч	2	
2	УСТАНОВКА ОПОР ВЛ 0.38-10 КВ ВЛ 0,38,6-10 КВ ОДНОСТОЕЧНЫХ	опора	2	

3	УСТАНОВКА ОПОР ВЛ 0.38-10 КВ ВЛ 0,38,6-10 КВ ОДНОСТОЕЧНЫХ С ОДНИМ ПОДКОСОМ	опора	2	
4	МОНТАЖ САМОНЕСУЩИХ ИЗОЛИРОВАННЫХ ПРОВОДОВ (СИП)	км	0,098	
5	УСТАНОВКА ОТВЕТВИТЕЛЬНЫХ ЗАЖИМОВ ДЛЯ СИП	шт.	16	
6	ЗАЗЕМЛИТЕЛИ ВЕРТИКАЛЬНЫЕ, ИЗ СТАЛИ УГЛОВОЙ, РАЗМЕР: 50X50X5 ММ	10 шт.	0,1	

Раздел: Материалы

1	ОПОРА ОСВЕЩЕНИЯ, МАРКА СВ-95 (6 шт)	м3	1,8	
2	ПРОВОДА САМОНЕСУЩИЕ ИЗОЛИРОВАННЫЕ, МАРКА СИП-2, ЧИСЛО ЖИЛ И СЕЧЕНИЕ, ММ2: 3 X50+54,6	км	0,102	
3	КРОНШТЕЙНЫ ДЛЯ КРЕПЛЕНИЯ АНКЕРНЫХ ЗАЖИМОВ, ТИП CS 10.3	шт.	4	
4	ЗАЖИМЫ ОТВЕТВИТЕЛЬНЫЕ, ТИП Р 645	шт.	6	
5	ЗАЖИМЫ, ТИП РС 481	шт.	2	
6	ЗАЖИМЫ АНКЕРНЫЕ, ТИП РА 1500	шт.	2	
7	КОМПЛЕКТЫ ПРОМЕЖУТОЧНОЙ ПОДВЕСКИ, ТИП ES 1500	шт.	2	
8	ЛЕНТА КРЕПЛЕНИЯ НЕРЖАВЕЮЩАЯ, ТИП F 207	м	10	
9	СКРЕПЫ ДЛЯ ЛЕНТЫ, ТИП NS 20	100 шт.	0,1	
10	ХОМУТ КРЕПЛЕНИЯ Е 778	шт.	10	
11	СТАЛЬ УГЛОВАЯ РАВНОПОЛОЧНАЯ ОБЩЕГО НАЗНАЧЕНИЯ, МАРКА СТО, ШИРИНА ПОЛКИ 35-70 ММ	т	0,011	

Раздел: Пусконаладочные работы

1	ФАЗИРОВКА ЭЛЕКТРИЧЕСКОЙ ЛИНИИ ИЛИ ТРАНСФОРМАТОРА С СЕТЬЮ НАПРЯЖЕНИЕМ ДО 1 КВ	фазировка	1	
2	ИЗМЕРЕНИЕ СОПРОТИВЛЕНИЯ ИЗОЛЯЦИИ МЕГАОММЕТРОМ КАБЕЛЬНЫХ И ДРУГИХ ЛИНИЙ НАПРЯЖЕНИЕМ ДО 1 КВ, ПРЕДНАЗНАЧЕННЫХ ДЛЯ ПЕРЕДАЧИ ЭЛЕКТРОЭНЕРГИИ К РАСПРЕДЕЛИТЕЛЬНЫМ УСТРОЙСТВАМ, ЩИТАМ, ШКАФАМ И КОММУТАЦИОННЫМ АППАРАТАМ	измерение	4	
3	ИЗМЕРЕНИЕ СОПРОТИВЛЕНИЯ РАСТЕКАНИЮ ТОКА ЗАЗЕМЛИТЕЛЯ	измерение	1	
4	ИЗМЕРЕНИЕ СОПРОТИВЛЕНИЯ РАСТЕКАНИЮ ТОКА КОНТУРА С ДИАГОНАЛЬЮ ДО 20 М	измерение	1	
5	ОПРЕДЕЛЕНИЕ УДЕЛЬНОГО СОПРОТИВЛЕНИЯ ГРУНТА	измерение	1	
6	ПРОВЕРКА НАЛИЧИЯ ЦЕПИ МЕЖДУ ЗАЗЕМЛИТЕЛЯМИ И ЗАЗЕМЛЕННЫМИ ЭЛЕМЕНТАМИ	точка	1	

№ п/п	Наименование работ и затрат	Единица измерения	Количество	Примечание
-------	-----------------------------	-------------------	------------	------------



1	2	3	4	5
Раздел: Строительные работы				
1	РАЗРАБОТКА ГРУНТА ВРУЧНУЮ В ТРАНШЕЯХ ГЛУБИНОЙ ДО 2 М БЕЗ КРЕПЛЕНИЙ С ОТКОСАМИ ГРУППА ГРУНТОВ 1-3 (0,4*0,8*44=14,1м3м3)	100 м3	0,141	
2	УСТРОЙСТВО ТРУБОПРОВОДОВ ИЗ АСБЕСТОЦЕМЕНТНЫХ ТРУБ С СОЕДИНЕНИЕМ МАНЖЕТАМИ СТАЛЬНЫМИ ДО 2-Х ОТВЕРСТИЙ	км	0,004	
3	ЗАСЫПКА ВРУЧНУЮ ТРАНШЕЙ, ГРУППА ГРУНТОВ 1-3	100 м3	0,141	
4	ПРОБИВКА ОТБОЙНЫМ МОЛОТКОМ СКВОЗНЫХ ОТВЕРСТИЙ В БЕТОННЫХ СТЕНАХ И ФУНДАМЕНТАХ ТОЛЩИНОЙ 0,4 М ДЛЯ ТРУБОПРОВОДОВ ДИАМЕТРОМ 200 ММ	100 шт.	0,01	
5	ЗАДЕЛКА ОТВЕРСТИЙ И ГНЕЗД В СТЕНАХ БЕТОННЫХ, ПЛОЩАДЬ ЗАДЕЛКИ 0,2 М2	м3	0,02	
5,1	СМЕСИ БЕТОННЫЕ, БСГ, ТЯЖЕЛОГО БЕТОНА НА ГРАНИТНОМ ЩЕБНЕ, КЛАСС ПРОЧНОСТИ: В20 (М250); ПЗ, ФРАКЦИЯ 5-20, F100, W2	м3	0,0208	
Раздел: Монтажные работы				
1	УСТРОЙСТВО ПОСТЕЛИ: ПРИ ОДНОМ КАБЕЛЕ В ТРАНШЕЕ	100 м	0,44	
2	КАБЕЛИ ДО 35 КВ В ГОТОВЫХ ТРАНШЕЯХ БЕЗ ПОКРЫТИЙ, КАБЕЛЬ МАССОЙ: ДО 3 КГ	100 м	0,4	
3	КАБЕЛИ ДО 35 КВ В ПРОЛОЖЕННЫХ ТРУБАХ, БЛОКАХ И КОРОБАХ, КАБЕЛЬ, МАССА 1 М: ДО 3 КГ	100 м	0,04	
4	КАБЕЛИ ДО 35 КВ, ПРОКЛАДЫВАЕМЫЕ С КРЕПЛЕНИЕМ НАКЛАДНЫМИ СКОБАМИ, КАБЕЛЬ, МАССА 1 М: ДО 3 КГ	100 м	0,2	
5	СКОБА П-ОБРАЗНАЯ ИЗ ПОЛОСОВОЙ ИЛИ УГЛОВОЙ СТАЛИ	т	0,023	
6	ПОКРЫТИЕ КАБЕЛЕЙ, ПРОЛОЖЕННЫХ В ТРАНШЕЕ СИГНАЛЬНОЙ ЛЕНТОЙ	100 м	0,44	
7	МУФТЫ КОНЦЕВЫЕ ДЛЯ КАБЕЛЯ, НАПРЯЖЕНИЕ ДО 1 КВ, СЕЧЕНИЕ: ДО 70 ММ2	шт.	1	
8	МУФТЫ СОЕДИНИТЕЛЬНЫЕ ДЛЯ КАБЕЛЯ, НАПРЯЖЕНИЕ ДО 1 КВ, СЕЧЕНИЕ: ДО 70 ММ2	шт.	1	
9	УПЛОТНИТЕЛЬ КАБЕЛЬНОГО ПРОХОДА ТЕРМОУСАЖИВАЕМЫЙ	100 компл.	0,01	
10	УКАЗАТЕЛЬ МЕСТОРАСПОЛОЖЕНИЯ ТРАССЫ КАБЕЛЕЙ, ПРОЛОЖЕННЫХ В ЗЕМЛЕ	шт.	1	
Раздел: Материалы				





1	КАБЕЛИ СИЛОВЫЕ С АЛЮМИНИЕВЫМИ ЖИЛАМИ В АЛЮМИНИЕВОЙ ОБОЛОЧКЕ С ПРОПИТАННОЙ БУМАЖНОЙ ИЗОЛЯЦИЕЙ, НАПРЯЖЕНИЕ 1000 В, МАРКА ААБЛ, ЧИСЛО ЖИЛ И СЕЧЕНИЕ, ММ2: 4X50	км	0,065	
2	МУФТЫ КОНЦЕВЫЕ ТЕРМОУСАЖИВАЕМЫЕ НАРУЖНОЙ УСТАНОВКИ ДЛЯ СИЛОВЫХ КАБЕЛЕЙ НА НАПРЯЖЕНИЕ 1 КВ, БЕЗ НАКОНЕЧНИКОВ, ТИП 4КНТП 1-50, СЕЧЕНИЕ ЖИЛ 25-50 ММ2	шт.	1	
3	МУФТЫ СОЕДИНИТЕЛЬНЫЕ ТЕРМОУСАЖИВАЕМЫЕ ДЛЯ СОЕДИНЕНИЯ СИЛОВЫХ КАБЕЛЕЙ НА НАПРЯЖЕНИЕ 1 КВ, БЕЗ СОЕДИНИТЕЛЕЙ, ТИП 4СТП 1-50, СЕЧЕНИЕ ЖИЛ 25-50 ММ2	компл.	1	
4	ПЕСОК ДЛЯ СТРОИТЕЛЬНЫХ РАБОТ	м3	3,52	
5	ЛЕНТА СИГНАЛЬНАЯ	м	44	
6	УПЛОТНИТЕЛИ КАБЕЛЬНЫХ ПРОХОДОВ	компл.	1	
7	РЕПЕРЫ	шт.	1	
8	СТАЛЬ УГЛОВАЯ РАВНОПОЛОЧНАЯ ОБЩЕГО НАЗНАЧЕНИЯ, МАРКА СТО, ШИРИНА ПОЛКИ 35-70 ММ	т	0,023	
Раздел: Пусконаладочные работы				
1	ФАЗИРОВКА ЭЛЕКТРИЧЕСКОЙ ЛИНИИ ИЛИ ТРАНСФОРМАТОРА С СЕТЬЮ НАПРЯЖЕНИЕМ ДО 1 КВ	фазировка	1	
2	ИЗМЕРЕНИЕ СОПРОТИВЛЕНИЯ ИЗОЛЯЦИИ МЕГАОММЕТРОМ КАБЕЛЬНЫХ И ДРУГИХ ЛИНИЙ НАПРЯЖЕНИЕМ ДО 1 КВ, ПРЕДНАЗНАЧЕННЫХ ДЛЯ ПЕРЕДАЧИ ЭЛЕКТРОЭНЕРГИИ К РАСПРЕДЕЛИТЕЛЬНЫМ УСТРОЙСТВАМ, ЩИТАМ, ШКАФАМ И КОММУТАЦИОННЫМ АППАРАТАМ	измерение	1	

По завершении работ и сдаче объекта заказчику должны быть представлены следующие документы:

- Акт о выполнении технических условий;
- Акт разграничения балансовой принадлежности и эксплуатационной ответственности;
- Акт о технологическом присоединении;
- Акт осмотра электроустановки;
- Разрешение на допуск в эксплуатацию электроустановки;
- Записка о подаче напряжения энергосбытовой организацией;
- Записка о включении от вышестоящей сетевой организации;
- Акты скрытых работ;
- Исполнительный чертёж;
- Сертификаты на материалы и оборудование;
- Паспорта на оборудование.

Требуемые характеристики материалов к техническому заданию

№	Наименование материала	Требуемые характеристики
1	ОПОРА ОСВЕЩЕНИЯ	Опоры широко применяется для построения воздушных ЛЭП. Изготавливаются из тяжелого бетона, обладающего классом по прочности на сжатие В30. В качестве напряженной арматуры используется сталь класса Ат-У диаметром 12 мм. Стойки опоры должны обладать закладными изделиями для крепежа конструкций и для присоединения деталей заземления. Длина 9,5 м, масса 0,8тн, объем 0,3м3
2	ПРОВОДА САМОНЕСУЩИЕ ИЗОЛИРОВАННЫЕ, ЧИСЛО ЖИЛ И СЕЧЕНИЕ, ММ2: 3 X50+54,6	Силовой провод сечением 3x50 + 1x54,6 соответствует требованиям ГОСТ Р 52373-2005 и предназначен для передачи и распределения электрической энергии в стационарных установках на номинальное переменное напряжение 0,66 / 1,0 кВ, номинальной частотой 50 Гц для магистралей воздушных линий электропередачи (ВЛ) и линейных ответвлений от ВЛ. Фазные токопроводящие жилы: Число и номин.сечениежил, мм ² - 3 x 50, Числопроволок в жиле - 7шт. Толщина изоляция -1,5мм ² Нулевая несущая жила: Число и номин.сечениежил, мм ² - 1x 54,6 Числопроволок в жиле - 7шт. Толщина изоляция -1,5мм ² Материал жилы – алюминий. Допустимый ток нагрузки 195А, номинальный диаметр по скрутке 30,7 мм, масса провода 750кг/км.
3	КРОНШТЕЙН АНКЕРНЫЙ	 <p>Анкерный кронштейн обеспечивает крепление одного или двух анкерных зажимов для магистральных СИП. Монтируется на опоры или по стенам зданий. Кронштейн представляет собой моноблок из сплава алюминия с высокой механической прочностью. Обладает высокой устойчивостью к коррозии. Крепление осуществляется двумя болтами диаметром 14 или 16 мм или при помощи двух полос металлической ленты в один оборот вокруг опоры и двух скреп. Кронштейн может крепиться одним болтом</p>
4	ЗАЖИМЫ ОТВЕТВИТЕЛЬНЫЕ	 <p>Зажим ответвительный применяется для соединения СИП магистрали сечением 6-150 мм² с изолированными жилами ответвлений сечением 4-35 мм² (медь или алюминий)</p>
5	ЗАЖИМЫ ОТВЕТВИТЕЛЬНЫЕ	 <p>Зажим ответвительный используется для подключения измерителя напряжения, закорачивания и защитного заземления (устанавливаются в начале и в конце линии). Устанавливается на токопроводящих и нулевой жилах на весь срок службы линии. Обеспечивает надежное заземление в комплекте со штатным устройством М6D и MaT. Изоляция зажима испытана напряжением 6 кВ (в течение 1</p>

		<p>мин в воде).</p> <p>Контроль над усилием затяжки болтов осуществляется применением срывной головки.</p> <p>Корпус зажима находится в открытом положении, позволяющем свободно размещать провод при монтаже.</p> <p>Встроенный адаптер снабжен маркировкой 1,2,3,N.</p>
6	ЗАЖИМЫ АНКЕРНЫЕ	 <p>Зажимы анкерные предназначены для крепления изолированной нулевой несущей жилы на концевых и угловых опорах, а также промежуточных опорах. Корпус выполнен из алюминиевого сплава, что обеспечивает высокую надежность зажима и его устойчивость к механическим воздействиям.</p> <p>Клиновидная вставка выполнена из изоляционного материала для защиты нулевой жилы двойной изоляцией. Тросик имеет термопластиковую накладку, защищающую его от износа при креплении на кронштейне.</p> <p>Зажимы рассчитаны на монтаж и эксплуатацию при низких температурах.</p> <p>Зажимы отличаются высокой прочностью, устойчивостью к коррозии, компактны.</p> <p>Установка зажимов производится без инструментов.</p>
7	КОМПЛЕКТЫ ПРОМЕЖУТОЧНОЙ ПОДВЕСКИ	 <p>Комплект промежуточной подвески используется для подвески СИП на промежуточных опорах и обеспечивает габаритные размеры ВЛ в пролетах. Возможно применение на угловых опорах ВЛИ при углах до 90°.</p> <p>Комплект промежуточной подвески разборный, возможна поставка поддерживающего зажима без кронштейна</p>
8	ЛЕНТА КРЕПЛЕНИЯ НЕРЖАВЕЮЩАЯ	 <p>Металлическая лента предназначена для крепления анкерных и подвесных кронштейнов в один оборот вокруг опоры, на опорах связи, воздушных линий электропередачи различного класса напряжений, элементах зданий и сооружений. Изготовлена из коррозионно-стойкой стали с обработанной кромкой, обладает повышенной гибкостью, что значительно облегчает фиксацию ленты на опоре при помощи скрепы.</p> <p>Поставляется в пластмассовой коробке на кассете по 50 м., ширина 20 мм.</p>
9	СКРЕПЫ ДЛЯ ЛЕНТЫ	 <p>Скрепа используется для фиксации ленты из нержавеющей стали на анкерных и промежуточных опорах. Размер 20 мм.</p>
10	ХОМУТ КРЕПЛЕНИЯ Е 778	 <p>Стяжные хомуты используются для бандажирования</p>

		пучковпроводов СИП. Все хомуты легко монтируются и обеспечивают легкую стяжку жил без использования специального инструмента. Устойчивы к солнечному ультрафиолету, озону и т.д. Температура плавления: 260°С. Диаметр 10-45 мм, ширина 8 мм, длина 175 мм.
11	СТАЛЬ УГЛОВАЯ	Сталь угловая равнополочная общего назначения. Ширина полки 35-70мм

№	Наименование материала	Требуемые характеристики
1	Песок	Песок природный для строительных работ повышенной крупности или крупный
2	Кабели силовые	Кабели силовые с числом жил - 3 и сечением 50 мм ² с алюминиевой жилой, бумажной пропитанной изоляцией, в алюминиевой оболочке с защитным покровом на номинальное напряжение 1 кВ переменного тока. Броня из стальных лент. Наружный покров из стеклянной или кабельной пряжи и покрытие предохраняющее кабель от слипания.
3	Муфта кабельная соединительная	Муфта кабельная предназначена для обеспечения соединения трех- и четырехжильных кабелей с маслопропитанной бумажной изоляцией, с общей алюминиевой либо свинцовой оболочкой на напряжение до 1000В. Надежная изоляция мест соединения кабеля обеспечивается с помощью изолирующих соединительных манжет. На внутреннюю поверхность манжет, кобуха и перчаток нанесен термоплавкий клей, который и обеспечивает герметичность муфты после установки. Номинальное напряжение — 1кВ; диапазон сечений жил кабеля — 25-50 мм. Кв.
4	Муфта кабельная концевая	Муфты концевые для 3-х или 4-х жильных кабелей с наконечником со срывными болтами, паянным узлом заземления, с бумажной пропитанной изоляцией на напряжение до 1 кВ. Устанавливаются в помещениях всех категорий влажности и на открытом воздухе. Сечение до 50 мм
5	Лента сигнальная	Лента сигнальная ЛСЭ 150 Лента сигнальная красного цвета с логотипом "Осторожно кабель" шириной 150мм Длина рулона-100м
6	Уплотнители кабельных проходов термоусаживаемые (УКПТ)	УКПТ предназначен для герметизации асбоцементных, пластиковых и стальных труб, используемых в качестве кабельных проходов для заведения кабелей через элементы конструкций зданий и сооружений. • Расширенный коэффициент усадки: от 3.5:1 до 4:1. Комплекты уплотнителей включают в себя термоусаживаемые трубки с клеевым подслоем и мастичные герметики. Устойчивы к ультрафиолетовому излучению и погодным условиям. При усадке клеевой подслоя расплавляется, заполняет все неровности микрорельефа и обеспечивает полную герметичность соединений.
7	Указатели месторасположения	Столбик сигнальный используется для точной идентификации КЛ, проходящих в грунте. Представляет собой

	трассы кабелей	трубу с плоской верхней частью. Изготавливается из полиэтилена белого цвета. Контрастная черная разметка делает изделие более заметным. Высота составляет 1600мм. Информационная табличка прикреплена сверху с надписью «Осторожно кабель». Табличка из желтого полиэтилена, защищенного от выгорания на солнце.
8	Сталь угловая	Сталь угловая равнополочная общего назначения. Ширина полки 35-70мм

Раздел: ОБРАЗЦЫ ФОРМ ОСНОВНЫХ ДОКУМЕНТОВ, ВКЛЮЧАЕМЫХ В ЗАЯВКУ НА УЧАСТИЕ В ЗАПРОСЕ ЦЕН

Форма 1.

Фирменный бланк участника (по возможности)

« ___ » _____ 20__ года № _____

ЗАЯВКА НА УЧАСТИЕ В ЗАПРОСЕ ЦЕН

Изучив извещение о проведении запроса цен на выполнение работ по строительству объектов электросетевого хозяйства на Официальном сайте Единой информационной системы в сфере закупок <http://zakupki.gov.ru> документацию по проведению запроса цен, и принимая установленные в них требования и условия запроса

цен, _____,
(наименование участника в запросе цен)

зарегистрированное по адресу _____,
(юридический адрес участника в запросе цен)

согласны исполнить условия договора на выполнение работ по **строительству КВЛ-0,4кВ от КТП-111 до потребителя поселения Вороновское** в г.Москве указанные в извещении о проведении запроса цен, на общую сумму _____ (_____) руб. ___ коп., в том числе НДС _____ (_____) руб. ___ коп.

Цена товара, работы, услуги с указанием сведений о включенных или не включенных в нее расходах (В цену договора включены: стоимость работ, материалов, налогов, включая НДС, сборов и другие обязательные платежи, а также расходы на проектные работы, согласования, коэффициенты дефляции и зимнего удорожания, расходы, связанные со сдачей и вводом объекта в эксплуатацию. Подрядчик не вправе требовать от Заказчика возмещения каких-либо дополнительных затрат).

Срок выполнения работ (оказании услуг): _____.

Настоящим подтверждаем, что _____ (наименование участника) соответствует требованиям предъявляемым к участникам закупки, в том числе:

- отсутствие в реестрах недобросовестных поставщиков согласно федеральным законам № 44-ФЗ от 05.04.2013 и № 223-ФЗ от 18.07.2011г.;
- соответствие участников закупки требованиям, устанавливаемым в соответствии с законодательством РФ к лицам, осуществляющим поставки товаров, выполнение работ, оказание услуг, являющихся предметом закупки: Приказ Минрегиона РФ от 30.12.2009 N 624
- наличие свидетельства СРО на выполнение следующих видов работ: II. Виды работ по подготовке проектной документации: 5.3. Работы по подготовке проектов наружных сетей электроснабжения до 35 кВ включительно и их сооружений
- III. Виды работ по строительству, реконструкции и капитальному ремонту: 20.2. Устройство сетей электроснабжения напряжением до 35 кВ включительно, 24.4. Пусконаладочные работы силовых и измерительных трансформаторов
- не проведение ликвидации участника закупки – юридического лица и отсутствие решения арбитражного суда о признании участника закупки – юридического лица, индивидуального предпринимателя банкротом и об открытии конкурсного производства;
- не приостановление деятельности участника закупки в порядке, предусмотренном КоАП РФ, на день подачи заявки на участие в закупке;
- Отсутствие у _____ (наименование участника) недоимки по налогам, сборам, задолженности по иным обязательным платежам в бюджеты бюджетной системы Российской Федерации (за исключением сумм, на которые предоставлены отсрочка, рассрочка, инвестиционный налоговый кредит в соответствии с законодательством Российской Федерации о налогах и сборах, которые реструктурированы в соответствии с законодательством Российской Федерации, по которым имеется вступившее в законную силу

решение суда о признании обязанности заявителя по уплате этих сумм исполненной или которые признаны безнадежными к взысканию в соответствии с законодательством Российской Федерации о налогах и сборах) за прошедший календарный год, размер которых превышает двадцать пять процентов балансовой стоимости активов участника закупки по данным бухгалтерской отчетности за последний отчетный период.

- наличие в штате (или на основе договоров гражданско-правового характера) не менее 3-х специалистов по работе с высоковольтным оборудованием (до и свыше 1000 В) в соответствии с Межотраслевыми правилами по охране труда (правилами безопасности) при эксплуатации электроустановок, утвержденным Приказом Минэнерго России от 27 декабря 2001 г. № 163 с опытом работы данных специалистов в указанной области не менее 2-х лет. (копии трудовых договоров, копии удостоверений о допуске к работе в электроустановках, копии трудовых книжек прилагаются)

В соответствии с инструкциями, полученными от Вас в документации Запроса цен, информация по сути нашей заявки представлена в следующих документах, которые являются неотъемлемой частью нашей заявки:

№ п/п	Наименование документа <i>[указываются документы, перечисленные в пункте 5 и 12 раздела «Информационная карта»]</i>	№ страницы	Число страниц
1.			
2.			
3.			
4.			
5.			
6.			
7.			

(Подпись уполномоченного представителя)

М.П.

(ФИО и должность подписавшего)

ИНСТРУКЦИИ ПО ЗАПОЛНЕНИЮ

1. Данные инструкции не следует воспроизводить в документах, подготовленных участником на участие в Запросе цен.

2. Заявку на участие в Запросе цен следует оформить на официальном бланке участника. Участник присваивает заявке дату и номер в соответствии с принятыми у него правилами документооборота.

3. Участник должен указать свое полное наименование (с указанием организационно-правовой формы) и юридический адрес.

Участник должен перечислить и указать объем каждого из прилагаемых к заявке документов, определяющих суть технико-коммерческого предложения участника Запроса цен.

Запрос цен на право заключения договора на _____

АНКЕТА УЧАСТНИКА ЗАПРОСА ЦЕН (Форма 2)

Участник Запроса цен: _____

№	Наименование	Сведения об участнике запроса цен
1.	Фирменное наименование (полное и сокращенное наименования организации либо Фамилия, имя, отчество (при наличии) участника – физического лица, в том числе зарегистрированного в качестве индивидуального предпринимателя)	
2.	Организационно - правовая форма	
3.	Свидетельство о внесении в Единый государственный реестр юридических лиц/индивидуальных предпринимателей (дата и номер, кем выдано) (по желанию участника) либо паспортные данные для участника, сведения о месте жительства – для физического лица	
4.	ИНН	
5.	Юридический адрес (страна, адрес)	
6.	Почтовый адрес (страна, адрес)	
7.	Фактическое местоположение (место нахождения)	
8.	Телефоны (с указанием кода города) (при наличии)	
9.	Факс (с указанием кода города) (при наличии)	
10.	Адрес электронной почты (при наличии)	

(Подпись уполномоченного представителя)

М.П.

(ФИО и должность подписавшего)

ИНСТРУКЦИИ ПО ЗАПОЛНЕНИЮ

1. Данные инструкции не следует воспроизводить в документах, подготовленных участником на участие в запросе цен.
2. Участник приводит номер и дату заявки, приложением к которой является данная анкета участника запроса цен.
3. Участник указывает свое фирменное наименование (в т.ч. организационно-правовую форму).
4. Заполненная участником анкета должна содержать все сведения, указанные в таблице. В случае отсутствия каких-либо данных указать слово «нет».

Открытое Акционерное Общество «Ремонтно-строительное предприятие», именуемое в дальнейшем **Заказчик**, в лице генерального директора Белевцева Александра Рудольфовича, действующего на основании Устава, с одной стороны, и _____ именуемое в дальнейшем **Подрядчик**, в лице _____, действующего на основании _____, с другой стороны, совместно именуемые в дальнейшем стороны, с соблюдением требований Федерального закона от 18.07.2011г. № 223-ФЗ «О закупках товаров, работ, услуг отдельными видами юридических лиц», на основании результатов размещения заказа путем проведения запроса цен (протокол № ____ от ____ 2016 г.), заключили настоящий договор на выполнение работ по **строительству объектов электросетевого хозяйства** о нижеследующем

1. ПРЕДМЕТ ДОГОВОРА

1.1. По настоящему договору Заказчик поручает, а Подрядчик принимает на себя обязательство выполнить, согласно сметы, строительно-монтажные работы на объектах Заказчика, а также провести все проектные работы и мероприятия по сдаче и подключению объектов электросетевого хозяйства.

1.2. Заказчик обязуется принять и оплатить следующую работу: **Строительство КВЛ-0,4кВ от КТП-111 до потребителя поселения Вороновское в г.Москве.** Объём и стоимость работ перечисляются в сметах и являются неотъемлемой частью настоящего договора (Приложение №1).

2. ЦЕНА ДОГОВОРА И ПОРЯДОК РАСЧЕТОВ

2.1. Цена договора составляет _____ (_____) руб., в том числе НДС (18 %) _____ руб.

В цену договора включены: стоимость работ, материалов, налогов, включая НДС, сборов и другие обязательные платежи, а также расходы на проектные работы, согласования, коэффициенты дефляции и зимнего удорожания, расходы, связанные со сдачей и вводом объекта в эксплуатацию.

Подрядчик не вправе требовать от Заказчика возмещения каких-либо дополнительных затрат.

2.2. Окончательная оплата выполненных работ осуществляется Заказчиком после полного восстановления нарушенного благоустройства на месте проведения работ Подрядчиком.

2.3. Авансирование не предусмотрено

2.4. Оплата (100%) за фактически выполненную Работу по строительству объекта производится на основании подписанного Сторонами Акта сдачи-приемки выполненной работы, в срок не позднее 90 календарных дней с момента ввода объекта в эксплуатацию. Форма оплаты – безналичный расчет. Оплата по договору осуществляется в рублях Российской Федерации

3. СРОКИ ИСПОЛНЕНИЯ ДОГОВОРА

3.1. Начало работ с момента заключения настоящего договора.

3.2. Окончание работ – до 01 августа 2016 года.

3.3. Необходимость выполнения дополнительных работ, виды дополнительных работ, сроки их исполнения определяются Сторонами в дополнительном соглашении. Началом выполнения дополнительных работ является дата подписания Сторонами дополнительного соглашения.

3.4. Подрядчик несет ответственность за нарушение как начального, конечного, так и промежуточных сроков выполнения работы.

4. ОБЯЗАТЕЛЬСТВА СТОРОН.

4.1. Обязанности Подрядчика.

4.1.1. Выполнить работы предусмотренные Договором, передать исполнительную документацию Заказчику согласно требуемых норм и сдать результат выполненных работ Заказчику в сроки, установленные в разделе 3 настоящего Договора.

4.1.2. Гарантировать качество выполненных работ и их соответствие требованиям действующих ГОСТов

4.1.3. Перед началом, при производстве работ, а также по их окончании подрядчик обязан выполнить следующие условия договора:

1) До начала работ:

- разработать проектно-сметную документацию и согласовать её со всеми заинтересованными организациями, юридическими и физическими лицами;
- оформить акт допуска на включение электроустановки;
- оформить ордер на производство земляных работ.

2) Во время строительства

- Производить работы в полном соответствии с проектно-сметной документацией и действующими Строительными нормами и правилами.
- Обеспечить выполнение необходимых мероприятий по технике безопасности, охране окружающей среды и соблюдение правил санитарии во время проведения работ.
- Не передавать третьим лицам ни полностью, ни частично свои обязательства по настоящему Договору.
- Не использовать какие-либо вышеперечисленные документы или иную поступившую от Заказчика информацию, кроме как в целях реализации настоящего Договора, без предварительного письменного согласия Заказчика.
- Предоставлять копии ордеров на открытие и закрытие производства земляных работ из органов Технадзора.

3) По завершении работ и сдаче объекта заказчику должны быть представлены следующие документы:

- Акт о выполнении технических условий;
- Акт разграничения балансовой принадлежности и эксплуатационной ответственности;
- Акт о технологическом присоединении;
- Акт осмотра электроустановки;
- Разрешение на допуск в эксплуатацию электроустановки;
- Записка о подаче напряжения энергосбытовой организацией;
- Записка о включении от вышестоящей сетевой организации;
- Акты скрытых работ;
- Исполнительный чертёж;
- Сертификаты на материалы и оборудование;
- Паспорта на оборудование;

4.1.11. После окончания проведения земляных работ восстановить нарушенное благоустройство в полном объеме.

4.1.12. Выполнять в полном объеме все свои обязанности, предусмотренные в других разделах Договора.

4.2 Обязанности Заказчика.

4.2.1. Производить приемку выполненных работ в порядке, предусмотренном настоящим Договором.

4.2.2. Оплатить выполненные работы в размере, сроки и порядке, предусмотренным настоящим Договором.

4.2.3. Допускать в надлежащем порядке персонал Подрядчика к месту производства работ, создав все необходимые условия для выполнения данных работ.

4.2.4. Оказывать Подрядчику необходимое содействие в реализации Договора по вопросам, входящим в его компетенцию.

4.2.5. Выполнять в полном объеме все свои обязательства, предусмотренные в других разделах Договора.

4.3. Иные права и обязанности Сторон.

4.3.1. Иные права и обязанности Сторон вытекают из условий Договора и действующего законодательства Российской Федерации.

5. ПОРЯДОК И СРОКИ СДАЧИ-ПРИЕМКИ РАБОТ.

5.1. Стороны перед началом работ назначают своих представителей, ответственных за обеспечение проведения работ.

5.2. Представитель Заказчика производит технический надзор и контроль за качеством выполняемых работ.

5.3. Применяемые материалы, изделия и оборудование должны соответствовать соответствующим ГОСТам, СНИПам и прочим применимым стандартам.

5.4. Подрядчик обязан заблаговременно представлять представителю Заказчика данные о выбранных им материалах и оборудовании (включая соответствующие паспорта, сертификаты соответствия нормам РФ, сертификаты соответствия экологическим нормам), получать его одобрение на их применение и использование. В случае, если представитель Заказчика отклонил использование материалов или оборудования из-за их несоответствия стандартам качества или ранее одобренным образцам, Подрядчик обязан за свой счет и своими силами произвести их замену.

5.5. Подрядчик письменно за 3 (три) дня до начала приемки извещает представителя Заказчика о готовности отдельных этапов работ. Их готовность подтверждается двухсторонними актами промежуточной приемки работ.

5.6. Сдаче-приемке по Договору подлежат результаты всех работ, в том числе скрытых. Подрядчик вправе приступать к выполнению последующих работ только после приемки Заказчиком скрытых работ по акту освидетельствования.

5.7. Заказчик обязан в сроки, установленные п. 5.15 настоящего Договора с участием Подрядчика осмотреть и принять выполненную работу (ее результат), а при обнаружении отступлений от Договора, ухудшающих результат работы, или иных недостатков в работе немедленно заявить об этом Подрядчику.

5.8. Подрядчик, обнаруживший в ходе выполнения работ не учтенные в технической документации работы и в связи с этим необходимость проведения дополнительных работ и увеличения сметной стоимости работ, обязан сообщить об этом Заказчику.

5.9. При неполучении от Заказчика ответа на свое сообщение в течение 5(пяти) рабочих дней, Подрядчик обязан приостановить соответствующие работы.

5.10. В случае, если на любых стадиях выполнения работ будут обнаружены некачественно выполненные работы, представитель Заказчика составляет акт, а Подрядчик обязан своими силами и без увеличения цены Договора в кратчайший срок переделать эти работы для обеспечения их надлежащего качества и сдачи Заказчику.

5.11. Подрядчик должен представлять представителю Заказчика отчет о выполнении работ по каждому этапу.

5.12. Если при выполнении работ обнаруживаются препятствия к надлежащему исполнению Договора, каждая из сторон обязана принять все зависящие от нее разумные меры по устранению таких препятствий. Сторона, не исполнившая этой обязанности, утрачивает право на возмещение убытков, причиненных тем, что соответствующие препятствия не были устранены.

5.13. Сдача результата работ Подрядчиком и приемка его Заказчиком оформляются Актом сдачи-приемки выполненных работ (ф. КС-2), подписанным обеими

сторонами. При отказе одной из сторон от подписания Акта в нем делается отметка об этом и акт подписывается другой стороной.

5.14. Подрядчик предоставляет Заказчику по факту выполненных работ справку о стоимости выполненных работ (ф. КС-3).

5.15. Заказчик обязуется принять выполненные и предъявленные Подрядчиком к сдаче работы и подписать Акт сдачи-приемки выполненных работ в течении 3-х(трех) календарных дней с момента его составления, либо направить Подрядчику мотивированный отказ с указанием причин, препятствующих подписанию Акта.

5.16. Заказчик обязан с участием Подрядчика проверить и принять проектно-сметную документацию, а при обнаружении отступлений от Договора, ухудшающих результат работы, или иных недостатков в работе немедленно заявить об этом Подрядчику.

5.17. Подрядчик обязуется также передать Заказчику вместе с результатом работы информацию, касающуюся эксплуатации или иного использования Заказчиком результата работ.

6. ОТВЕТСТВЕННОСТЬ СТОРОН

6.1. Сторона, не исполнившая или ненадлежащим образом исполнившая обязательства по настоящему договору, обязана возместить другой стороне причиненные таким неисполнением убытки.

6.2. В случае просрочки Подрядчиком обязательств, предусмотренных пунктом 3.2 настоящего договора, Подрядчик уплачивает Заказчику пени в размере 0,1 % от стоимости не выполненных обязательств за каждый день просрочки.

6.3. Уплата неустойки не освобождает Подрядчика от обязанности устранения допущенных им нарушений.

6.4. За нарушение Заказчиком обязательств, предусмотренных настоящим договором Подрядчик вправе потребовать с Заказчика уплаты неустойки за несвоевременную оплату по вине Заказчика принятых работ в размере 1/300 (одной трехсотой) действующей на день уплаты пени ставки рефинансирования Центрального банка РФ от суммы просроченной оплаты за каждый день просрочки.

6.5. Во всем остальном, что не предусмотрено договором стороны несут ответственность в соответствии с действующим законодательством РФ.

7. ОБСТОЯТЕЛЬСТВА НЕПРЕОДОЛИМОЙ СИЛЫ

7.1. Стороны освобождаются от ответственности за частичное или полное неисполнение своих обязательств по настоящему договору, если их исполнению препятствует чрезвычайное и непредотвратимое при данных условиях обстоятельство (непреодолимая сила).

7.2. При возникновении обстоятельств непреодолимой силы, препятствующих исполнению обязательств по настоящему договору одной из сторон, она обязана оповестить другую сторону не позднее 10 дней с момента возникновения таких обстоятельств, при этом срок выполнения обязательств по настоящему договору переносится соразмерно времени, в течение которого действовали такие обстоятельства.

8. СРОК ДЕЙСТВИЯ, ПОРЯДОК ИЗМЕНЕНИЯ И РАСТОРЖЕНИЯ ДОГОВОРА

8.1. Настоящий договор считается заключенным после подписания его Сторонами.

8.2. Договор действует до полного исполнения сторонами своих обязательств по настоящему договору или до расторжения настоящего договора.

8.3. Настоящий договор с учетом требований Федерального закона №223-ФЗ, может быть изменен:

- по соглашению сторон, совершенному в письменной форме, за подписью уполномоченных лиц сторон;

При заключении дополнительного соглашения Заказчик должен соблюдать следующие принципы:

изменение предмета договора не допускается;

изменения ведут к обоснованному улучшению условий договора для Заказчика по сравнению с условиями текущей редакции договора и не ухудшают экономическую эффективность закупки;

изменяемые условия не были указаны в заявке, поданной для участия в закупке, или в документации о закупке и не ведут к ухудшению условий договора для заказчика по сравнению с условиями текущей редакции договора и не ухудшают экономическую эффективность закупки.

8.4 В случае, если у Заказчика, заключившего договор на оказание услуг технического заказчика, по выполнению проектно-изыскательских работ, строительно-монтажных работ, в процессе исполнения договора возникла потребность в увеличении объема работ, неразрывно связанных с тем же объектом, Заказчик вправе увеличить объем работ и стоимость договора в размере не более 30 (тридцати) процентов от цены договора с соблюдением при заключении дополнительного соглашения принципов, указанных в п. 8.3 Договора.

8.5. Договор может быть расторгнут Заказчиком в одностороннем порядке.

8.6. При расторжении договора в одностороннем порядке по вине подрядчика Заказчик вправе потребовать от подрядчика возмещения причиненных убытков.

8.7. Договор считается измененным или расторгнутым с момента получения одной стороной уведомления другой стороны об одностороннем отказе от исполнения договора полностью или частично.

9. РАЗРЕШЕНИЕ СПОРОВ

9.1. Все споры и разногласия, которые могут возникнуть между сторонами по вопросам, не нашедшим своего разрешения в тексте данного договора, будут разрешаться путем переговоров на основе действующего законодательства.

9.2. При неурегулировании в процессе переговоров спорных вопросов, споры разрешаются в Арбитражном суде в порядке, установленном действующим законодательством.

Приложения к договору:

Приложение № 1 Смета.

10. АДРЕСА И БАНКОВСКИЕ РЕКВИЗИТЫ СТОРОН

ЗАКАЗЧИК:

ОАО «РСП»
142132, Московская область, г/о Подольск,
п. Кузнечики, Октябрьский мост, 8а
ИНН 5074114756 КПП 507401001
ПАО БАНК «ВОЗРОЖДЕНИЕ» г. Москва
р/с 40702810204000141396
к/с 30101810900000000181
БИК 044525181

ПОДРЯДЧИК:

11. ПОДПИСИ СТОРОН

ЗАКАЗЧИК:

Генеральный директор ОАО «РСП»

_____ **А.Р.Белевцев**

ПОДРЯДЧИК:

Смета

№ п/п	Наименование работ и затрат	Единица измерения	Количество	Сумма
1	2	3	4	5
Раздел: Монтажные работы				
1	ТРАНСПОРТЕРЫ ДЛЯ ПЕРЕВОЗКИ ОПОР И МАТЕРИАЛОВ	маш.-ч	2	
2	УСТАНОВКА ОПОР ВЛ 0.38-10 КВ ВЛ 0,38,6-10 КВ ОДНОСТОЕЧНЫХ	опора	2	
3	УСТАНОВКА ОПОР ВЛ 0.38-10 КВ ВЛ 0,38,6-10 КВ ОДНОСТОЕЧНЫХ С ОДНИМ ПОДКОСОМ	опора	2	
4	МОНТАЖ САМОНЕСУЩИХ ИЗОЛИРОВАННЫХ ПРОВОДОВ (СИП)	км	0,098	
5	УСТАНОВКА ОТВЕТВИТЕЛЬНЫХ ЗАЖИМОВ ДЛЯ СИП	шт.	16	
6	ЗАЗЕМЛИТЕЛИ ВЕРТИКАЛЬНЫЕ, ИЗ СТАЛИ УГЛОВОЙ, РАЗМЕР: 50X50X5 ММ	10 шт.	0,1	
Раздел: Материалы				
1	ОПОРА ОСВЕЩЕНИЯ, МАРКА СВ-95 (6 шт)	м3	1,8	
2	ПРОВОДА САМОНЕСУЩИЕ ИЗОЛИРОВАННЫЕ, МАРКА СИП-2, ЧИСЛО ЖИЛ И СЕЧЕНИЕ, ММ2: 3 X50+54,6	км	0,102	
3	КРОНШТЕЙНЫ ДЛЯ КРЕПЛЕНИЯ АНКЕРНЫХ ЗАЖИМОВ, ТИП CS 10.3	шт.	4	
4	ЗАЖИМЫ ОТВЕТВИТЕЛЬНЫЕ, ТИП Р 645	шт.	6	
5	ЗАЖИМЫ, ТИП РС 481	шт.	2	
6	ЗАЖИМЫ АНКЕРНЫЕ, ТИП РА 1500	шт.	2	
7	КОМПЛЕКТЫ ПРОМЕЖУТОЧНОЙ ПОДВЕСКИ, ТИП ES 1500	шт.	2	
8	ЛЕНТА КРЕПЛЕНИЯ НЕРЖАВЕЮЩАЯ, ТИП F 207	м	10	
9	СКРЕПЫ ДЛЯ ЛЕНТЫ, ТИП NS 20	100 шт.	0,1	
10	ХОМУТ КРЕПЛЕНИЯ Е 778	шт.	10	
11	СТАЛЬ УГЛОВАЯ РАВНОПОЛОЧНАЯ ОБЩЕГО НАЗНАЧЕНИЯ, МАРКА СТО, ШИРИНА ПОЛКИ 35-70 ММ	т	0,011	
Раздел: Пусконаладочные работы				
1	ФАЗИРОВКА ЭЛЕКТРИЧЕСКОЙ ЛИНИИ ИЛИ ТРАНСФОРМАТОРА С СЕТЬЮ НАПРЯЖЕНИЕМ ДО 1 КВ	фазировка	1	
2	ИЗМЕРЕНИЕ СОПРОТИВЛЕНИЯ ИЗОЛЯЦИИ МЕГАОММЕТРОМ КАБЕЛЬНЫХ И ДРУГИХ ЛИНИЙ НАПРЯЖЕНИЕМ ДО 1 КВ, ПРЕДНАЗНАЧЕННЫХ ДЛЯ ПЕРЕДАЧИ ЭЛЕКТРОЭНЕРГИИ К РАСПРЕДЕЛИТЕЛЬНЫМ УСТРОЙСТВАМ, ЩИТАМ, ШКАФАМ И КОММУТАЦИОННЫМ АППАРАТАМ	измерение	4	
3	ИЗМЕРЕНИЕ СОПРОТИВЛЕНИЯ РАСТЕКАНИЮ ТОКА ЗАЗЕМЛИТЕЛЯ	измерение	1	
4	ИЗМЕРЕНИЕ СОПРОТИВЛЕНИЯ РАСТЕКАНИЮ ТОКА КОНТУРА С ДИАГОНАЛЬЮ ДО 20 М	измерение	1	
5	ОПРЕДЕЛЕНИЕ УДЕЛЬНОГО	измерение	1	

	СОПРОТИВЛЕНИЯ ГРУНТА			
6	ПРОВЕРКА НАЛИЧИЯ ЦЕПИ МЕЖДУ ЗАЗЕМЛИТЕЛЯМИ И ЗАЗЕМЛЕННЫМИ ЭЛЕМЕНТАМИ	точка	1	

№ п/п	Наименование работ и затрат	Единица измерения	Количество	Сумма
1	2	3	4	5

Раздел: Строительные работы

1	РАЗРАБОТКА ГРУНТА ВРУЧНУЮ В ТРАНШЕЯХ ГЛУБИНОЙ ДО 2 М БЕЗ КРЕПЛЕНИЙ С ОТКОСАМИ ГРУППА ГРУНТОВ 1-3 (0,4*0,8*44=14,1м3м3)	100 м3	0,141	
2	УСТРОЙСТВО ТРУБОПРОВОДОВ ИЗ АСБЕСТОЦЕМЕНТНЫХ ТРУБ С СОЕДИНЕНИЕМ МАНЖЕТАМИ СТАЛЬНЫМИ ДО 2-Х ОТВЕРСТИЙ	км	0,004	
3	ЗАСЫПКА ВРУЧНУЮ ТРАНШЕЙ, ГРУППА ГРУНТОВ 1-3	100 м3	0,141	
4	ПРОБИВКА ОТБОЙНЫМ МОЛОТКОМ СКВОЗНЫХ ОТВЕРСТИЙ В БЕТОННЫХ СТЕНАХ И ФУНДАМЕНТАХ ТОЛЩИНОЙ 0,4 М ДЛЯ ТРУБОПРОВОДОВ ДИАМЕТРОМ 200 ММ	100 шт.	0,01	
5	ЗАДЕЛКА ОТВЕРСТИЙ И ГНЕЗД В СТЕНАХ БЕТОННЫХ, ПЛОЩАДЬ ЗАДЕЛКИ 0,2 М2	м3	0,02	
5,1	СМЕСИ БЕТОННЫЕ, БСГ, ТЯЖЕЛОГО БЕТОНА НА ГРАНИТНОМ ЩЕБНЕ, КЛАСС ПРОЧНОСТИ: В20 (М250); П3, ФРАКЦИЯ 5-20, F100, W2	м3	0,0208	

Раздел: Монтажные работы

1	УСТРОЙСТВО ПОСТЕЛИ: ПРИ ОДНОМ КАБЕЛЕ В ТРАНШЕЕ	100 м	0,44	
2	КАБЕЛИ ДО 35 КВ В ГОТОВЫХ ТРАНШЕЯХ БЕЗ ПОКРЫТИЙ, КАБЕЛЬ МАССОЙ: ДО 3 КГ	100 м	0,4	
3	КАБЕЛИ ДО 35 КВ В ПРОЛОЖЕННЫХ ТРУБАХ, БЛОКАХ И КОРОБАХ, КАБЕЛЬ, МАССА 1 М: ДО 3 КГ	100 м	0,04	
4	КАБЕЛИ ДО 35 КВ, ПРОКЛАДЫВАЕМЫЕ С КРЕПЛЕНИЕМ НАКЛАДНЫМИ СКОБАМИ, КАБЕЛЬ, МАССА 1 М: ДО 3 КГ	100 м	0,2	
5	СКОБА П-ОБРАЗНАЯ ИЗ ПОЛОСОВОЙ ИЛИ УГЛОВОЙ СТАЛИ	т	0,023	
6	ПОКРЫТИЕ КАБЕЛЕЙ, ПРОЛОЖЕННЫХ В ТРАНШЕЕ СИГНАЛЬНОЙ ЛЕНТОЙ	100 м	0,44	
7	МУФТЫ КОНЦЕВЫЕ ДЛЯ КАБЕЛЯ, НАПРЯЖЕНИЕ ДО 1 КВ, СЕЧЕНИЕ: ДО 70 ММ2	шт.	1	
8	МУФТЫ СОЕДИНИТЕЛЬНЫЕ ДЛЯ КАБЕЛЯ, НАПРЯЖЕНИЕ ДО 1 КВ, СЕЧЕНИЕ: ДО 70 ММ2	шт.	1	
9	УПЛОТНИТЕЛЬ КАБЕЛЬНОГО ПРОХОДА ТЕРМОУСАЖИВАЕМЫЙ	100 компл.	0,01	
10	УКАЗАТЕЛЬ МЕСТОРАСПОЛОЖЕНИЯ ТРАССЫ КАБЕЛЕЙ, ПРОЛОЖЕННЫХ В ЗЕМЛЕ	шт.	1	

Раздел: Материалы

1	КАБЕЛИ СИЛОВЫЕ С АЛЮМИНИЕВЫМИ ЖИЛАМИ В АЛЮМИНИЕВОЙ ОБОЛОЧКЕ С ПРОПИТАННОЙ БУМАЖНОЙ ИЗОЛЯЦИЕЙ, НАПРЯЖЕНИЕ 1000 В, МАРКА ААБЛ, ЧИСЛО	км	0,065	
---	--	----	-------	--

	ЖИЛ И СЕЧЕНИЕ, ММ2: 4Х50			
2	МУФТЫ КОНЦЕВЫЕ ТЕРМОУСАЖИВАЕМЫЕ НАРУЖНОЙ УСТАНОВКИ ДЛЯ СИЛОВЫХ КАБЕЛЕЙ НА НАПРЯЖЕНИЕ 1 КВ, БЕЗ НАКОНЕЧНИКОВ, ТИП 4КНТП 1-50, СЕЧЕНИЕ ЖИЛ 25-50 ММ2	шт.	1	
3	МУФТЫ СОЕДИНИТЕЛЬНЫЕ ТЕРМОУСАЖИВАЕМЫЕ ДЛЯ СОЕДИНЕНИЯ СИЛОВЫХ КАБЕЛЕЙ НА НАПРЯЖЕНИЕ 1 КВ, БЕЗ СОЕДИНИТЕЛЕЙ, ТИП 4СТП 1-50, СЕЧЕНИЕ ЖИЛ 25-50 ММ2	компл.	1	
4	ПЕСОК ДЛЯ СТРОИТЕЛЬНЫХ РАБОТ	м3	3,52	
5	ЛЕНТА СИГНАЛЬНАЯ	м	44	
6	УПЛОТНИТЕЛИ КАБЕЛЬНЫХ ПРОХОДОВ	компл.	1	
7	РЕПЕРЫ	шт.	1	
8	СТАЛЬ УГЛОВАЯ РАВНОПОЛОЧНАЯ ОБЩЕГО НАЗНАЧЕНИЯ, МАРКА СТО, ШИРИНА ПОЛКИ 35-70 ММ	т	0,023	
Раздел: Пусконаладочные работы				
1	ФАЗИРОВКА ЭЛЕКТРИЧЕСКОЙ ЛИНИИ ИЛИ ТРАНСФОРМАТОРА С СЕТЬЮ НАПРЯЖЕНИЕМ ДО 1 КВ	фазировка	1	
2	ИЗМЕРЕНИЕ СОПРОТИВЛЕНИЯ ИЗОЛЯЦИИ МЕГАОММЕТРОМ КАБЕЛЬНЫХ И ДРУГИХ ЛИНИЙ НАПРЯЖЕНИЕМ ДО 1 КВ, ПРЕДНАЗНАЧЕННЫХ ДЛЯ ПЕРЕДАЧИ ЭЛЕКТРОЭНЕРГИИ К РАСПРЕДЕЛИТЕЛЬНЫМ УСТРОЙСТВАМ, ЩИТАМ, ШКАФАМ И КОММУТАЦИОННЫМ АППАРАТАМ	измерение	1	

ЗАКАЗЧИК:

Генеральный директор ОАО «РСП»

_____ **А.Р.Белевцев****ПОДРЯДЧИК:**

Извещение о проведении закупки
(в редакции № 1 от 17.06.2016)

Номер извещения: 31603790744

Наименование закупки: Строительство ВКЛ-0,4кВ от КТП-111 до потребителя в пос. Вороновское

Способ проведения закупки: Запрос цен

Заказчик

Наименование организации: Открытое акционерное общество "Ремонтно-строительное предприятие"

Место нахождения: 142133, Московская, Октябрьский мост, дом 8А

Почтовый адрес: 142133, Московская, Подольский, Октябрьский мост, дом 8А

Контактная информация

Ф.И.О: Веденков Дмитрий

Адрес электронной почты: oaorsp@mail.ru

Телефон: +7 (496) 7658264

Факс: +7 (496) 7657400

Предмет договора

Лот №1

Сведения о позиции плана закупки: План закупки № 2150138236, позиция плана 435

Предмет договора: Строительство ВКЛ-0,4кВ от КТП-111 до потребителя в пос. Вороновское

Начальная (максимальная) цена договора: 304 961.54 Российский рубль

Информация о товаре, работе, услуге:

№	Классификация по ОКПД2	Классификация по ОКВЭД2	Ед. измерения	Количество (Объем)	Дополнительные сведения
1	43.21.10.110 Работы по монтажу основных сетей электроосвещения и электроснабжения или электроарматуры, требующие специальной квалификации, в зданиях, сооружениях и на прочих строительных объектах	43.21 Производство электромонтажных работ	Комплект	1.00	

Место поставки товара, выполнения работ, оказания услуг для лота №1

Место поставки (адрес): пос. Вороновское

Требования к участникам закупки

Участники закупки должны отсутствовать в реестре недобросовестных поставщиков

Информация о документации по закупке

Срок предоставления документации: с 20.06.2016 по 24.06.2016

Извещение о проведении закупки

Место предоставления документации:	Московская область, г/о Подольск, п. Кузнечики, Октябрьский мост, 8а
Порядок предоставления документации:	В соответствии с закупочной документацией
Официальный сайт, на котором размещена документация:	www.zakupki.gov.ru
Размер, порядок и сроки внесения платы за предоставление документации по закупке	
Размер платы:	Плата не требуется
Информация о порядке проведения закупки	
Дата и время окончания подачи заявок (по местному времени):	24.06.2016 10:00
Рассмотрение заявок	
Дата и время (по местному времени):	25.06.2016 10:00
Место:	Московская область, г/о Подольск, п. Кузнечики, Октябрьский мост, 8а
Подведение итогов	
Дата и время (по местному времени):	25.06.2016 10:00
Место:	Московская область, г/о Подольск, п. Кузнечики, Октябрьский мост, 8а

**Открытое Акционерное Общество
«Ремонтно-строительное предприятие»**

Адрес: 142132, Московская область, г/о Подольск, п. Кузнечики, Октябрьский мост, 8а
тел.: 8(4967) 65-82-64, 65-82-55, факс 65-74-00, электр. почта: oaorsp@mail.ru
ИНН 5074114756 КПП 507401001 р/с.40702810204000141396 в ПАО БАНК «ВОЗРОЖДЕНИЕ» г. Москва
БИК 044525181 кор./счет 30101810900000000181

ПРОТОКОЛ № 31603790744

РАССМОТРЕНИЯ И ОЦЕНКИ ЗАЯВОК ЗАПРОСА ЦЕН № 31603790744
НА ПРАВО ЗАКЛЮЧЕНИЯ ДОГОВОРА НА СТРОИТЕЛЬСТВО КВЛ-0,4кВ ОТ КТП-111 ДО ПОТРЕБИТЕЛЯ
ПОСЕЛЕНИЯ ВОРОНОВСКОЕ В Г.МОСКВЕ

г/о Подольск

«25» июня 2016 года

На заседании комиссии по рассмотрению заявок на участие в запросе цен присутствовали:

Председатель комиссии:	Бабаев С.А.
Члены комиссии:	Козишникова В.А. Назаренко А.Н. Мишкина З.И. Морозов А.Ю.
Секретарь комиссии:	Веденков Д.В.

В состав единой комиссии входит 6 человек. Заседание проводится в присутствии 5-ти членов комиссии. Кворум имеется. Комиссия правомочна.

Заказчик – Открытое Акционерное Общество «Ремонтно-строительное предприятие»

Сведения о заказчике – адрес: 142133, Московская область, г/о Подольск, п. Кузнечики, Октябрьский мост, 8а.
тел.: 8(4967) 65-82-64, 65-82-55, факс 65-74-00, электр. почта: oaorsp@mail.ru

Место, дата проведения процедуры – рассмотрение заявок на участие в запросе цен осуществлялось по адресу: Московская область, г/о Подольск, п. Кузнечики, Октябрьский мост, 8а.

Адрес официального сайта: <http://zakupki.gov.ru>

Заседание комиссии началось 25 июня 2016 г. в 10-00 по местному времени.

Предмет запроса цен – Строительство КВЛ-0,4кВ от КТП-111 до потребителя поселения Вороновское в г.Москве

Место выполнения работ – пос. Вороновское

Начальная цена договора – **304 961,54** (Триста четыре тысячи девятьсот шестьдесят один) рубль 54 коп.

На участие в запросе цен поступило: 2 (Две) заявки.

Номер заявки	Наименование участника	Предложенная сумма договора	Дата и время поступления заявки
1	ООО «СТРОЙЭЛПРОМ»	273 174,13	22.06.16 г. в 14:00
2	ООО «ГРАД-ЭЛ»	286 663,85	23.06.16 г. в 11:15

По итогам рассмотрения заявок путем голосования принято решение о соответствии предъявляемым требованиям:

1. ООО «СТРОЙЭЛПРОМ»

Члены комиссии	Ф.И.О.	«За» принятие решения	«Против» принятия решения

Председатель комиссии	Бабаев С.А.	за	
Члены комиссии:	Назаренко А.Н.	за	
	Козишникова В.А.	за	
	Мишкина З.И.	за	
	Морозов А.Ю.	за	

2. ООО «ГРАД-ЭЛ»

Члены комиссии	Ф.И.О.	«За» принятие решения	«Против» принятия решения
Председатель комиссии	Бабаев С.А.	за	
Члены комиссии:	Назаренко А.Н.	за	
	Козишникова В.А.	за	
	Мишкина З.И.	за	
	Морозов А.Ю.	за	

По итогам рассмотрения заявок на участие в запросе цен путем голосования принято решение о признании победителем Общество с ограниченной ответственностью «СТРОЙЭЛПРОМ»

Сведения о победителе запроса цен:

Полное фирменное наименование	Общество с ограниченной ответственностью «СТРОЙЭЛПРОМ»
Сокращенное наименование	ООО «СТРОЙЭЛПРОМ»
Сведения об организационно-правовой форме	Общество с ограниченной ответственностью
Сведения о месте нахождения	142100, Московская обл., г. Подольск, ул. 50 лет ВЛКСМ, д. 18А, пом. 14
Почтовый адрес	142100, Московская обл., г. Подольск, ул. 50 лет ВЛКСМ, д. 18А, пом. 14
Номер контактного телефона	8(4967) 65-49-47
ИНН	5036134303

Сведения об участнике, предложившем лучшую цену после победителя:

Полное фирменное наименование	Общество с ограниченной ответственностью «ГРАД-ЭЛ»
Сокращенное наименование	ООО «ГРАД-ЭЛ»
Сведения об организационно-правовой форме	Общество с ограниченной ответственностью
Сведения о месте нахождения	143397, город Москва, поселение Первомайское, п. Первомайское, ул. Центральная, д. 24, пом. 2
Почтовый адрес	143397, город Москва, поселение Первомайское, п. Первомайское, ул. Центральная, д. 24, пом. 2
Номер контактного телефона	8(929) 927-61-98
ИНН	7751011552

Заседание комиссии окончено 25 июня 2016 г. в 10 часов 00 минут по местному времени. Протокол подписан присутствующими на заседании членами закупочной комиссии:

Председатель комиссии

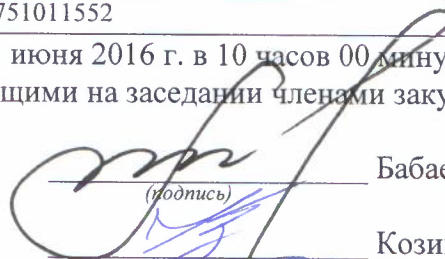

(подпись)

Бабаев С.А.

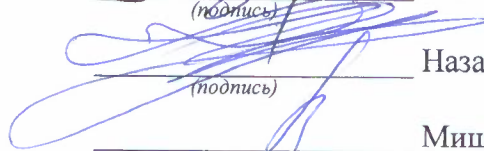
Члены комиссии:

(подпись)

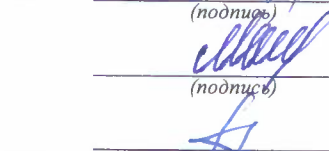
Козишникова В.А.

(подпись)

Назаренко А.Н.

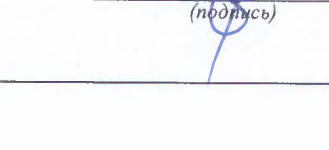

(подпись)

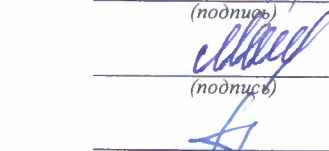
Мишкина З.И.

(подпись)

Морозов А.Ю.

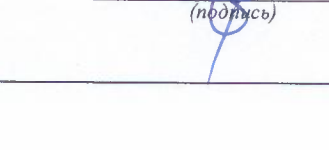
Секретарь комиссии:

(подпись)

Веденков Д.В.

PTO
u m È ; b2 ; b2A] è2 p ^ è2
_ è2 III _ è2 ` è2 Xa è2

«УТВЕРЖДАЮ»

Генеральный директор ОАО «РСП»

_____ А.Р.Белевцев

ДОКУМЕНТАЦИЯ ЗАПРОСА ЦЕН

**На право заключения договора на строительство
объектов электросетевого хозяйства
для Открытого акционерного общества
«Ремонтно-строительное предприятие»**

Подольск, 2016 г.

ПРИГЛАШЕНИЕ К УЧАСТИЮ В ЗАПРОСЕ ЦЕН

Настоящим приглашаются к участию в запросе цен, полная информация о котором указана в Разделе «Информационная карта запроса цен» настоящей документации, любые юридические лица независимо от организационно-правовой формы, формы собственности, места нахождения и места происхождения капитала, или любые физические лица, в том числе индивидуальные предприниматели.

Заинтересованные лица могут получить полный комплект документации запроса цен на Официальном сайте Единой информационной системы в сфере закупок <http://zakupki.gov.ru>, единой автоматизированной системе управления закупками <http://easuz.mosreg.ru/easuz223/> и официальном сайте ОАО «РСП» rsp-podolsk.ru

Настоящая документация подготовлена в соответствии с Федеральным законом № 223-ФЗ, Положением о закупке, утвержденным в соответствии с Постановлением Правительства Московской области от 19.08.2014 № 666/31 «О мерах по реализации Федерального закона от 18.07.2011 № 223-ФЗ «О закупках товаров, работ, услуг отдельными видами юридических лиц» в Московской области» в редакции на дату размещения извещения о проведении закупки на Официальном сайте, а также иными нормативными правовыми актами, регулирующими отношения, связанные с осуществлением закупок, в целях повышения эффективности, результативности осуществления закупок товаров, работ, услуг.

В части, прямо не урегулированной законодательством Российской Федерации, проведение закупки регулируется настоящей Документацией.

Запрос цен

Под запросом цен понимается способ закупок, при котором информация о потребностях в товарах, работах, услугах для нужд Заказчика сообщается неограниченному кругу лиц путем размещения на Официальном сайте извещения о проведении запроса цен и победителем, в котором Комиссия признает участника закупки, предложившего наиболее низкую цену договора.

Запрос цен не является конкурсом либо аукционом. Таким образом, данный способ закупки не накладывает на Заказчика соответствующего объема гражданско-правовых обязательств по обязательному заключению договора с победителем запроса цен или иным его участником.

Заказчик, официально разместивший на Официальном сайте извещение о проведении запроса цен, вправе отказаться от его проведения. Извещение об отказе от проведения запроса цен размещается не позднее, чем за три дня до даты окончания срока подачи заявок на участие в запросе цен в порядке, установленном для Официального размещения на Официальном сайте извещения о проведении запроса цен.

Требования, предъявляемые к заявке на участие в запросе цен

Заявка на участие в запросе цен должна содержать следующие сведения:

наименование, сведения об организационно-правовой форме, о месте нахождения, почтовый адрес (для юридического лица), фамилия, имя, отчество(при наличии), паспортные данные, сведения о месте жительства (для физического лица), номер контактного телефона, адрес электронной почты участника закупки(при их наличии);

идентификационный номер налогоплательщика;

согласие участника закупки исполнить условия договора, указанные в извещении о проведении запроса цен и информационной карте запроса цен;

цена товара, работы, услуги с указанием сведений о включенных или не включенных в нее расходах (расходы на перевозку, страхование, уплату таможенных пошлин, налогов, сборов и другие обязательные платежи);

копии документов, подтверждающих соответствие участника закупки требованиям, установленным в извещении о проведении запроса цен и информационной карте запроса цен;

документы, подтверждающие внесение денежных средств в качестве обеспечения заявки на участие в запросе цен, в случае, если в извещении о проведении запроса цен содержится указание на требование обеспечения такой заявки (платежное поручение, подтверждающее перечисление денежных средств в качестве обеспечения заявки на участие в запросе цен, или копия такого поручения);

по желанию участника иные сведения.

Порядок подачи заявок на участие в запросе цен

Любой участник закупки, в том числе участник закупки, которому не направлялся запрос цен, вправе подать только одну заявку на участие в запросе цен, внесение изменений в которую не допускается.

Участник закупки, подавший заявку на участие в запросе цен, вправе отозвать заявку в любое время до окончания срока подачи заявок на участие в запросе цен. Порядок и срок отзыва заявок на участие в запросе цен устанавливается в извещении о проведении запроса цен.

Заявка на участие в запросе цен подается участником закупки Заказчику в письменной форме в срок, указанный в извещении о проведении запроса цен.

Заявка на участие в запросе цен, поданная в срок, указанный в извещении о проведении запроса цен, регистрируется Заказчиком в Журнале регистрации заявок на участие в запросе цен. По требованию участника закупки, подавшего заявку на участие в запросе цен, Заказчик выдает расписку в получении заявки на участие в запросе цен с указанием даты и времени ее получения.

Проведение переговоров между Заказчиком или Комиссией и участником закупки в отношении, поданной им заявки на участие в запросе цен не допускается.

Заявки на участие в запросе цен, поданные после дня окончания срока подачи заявок на участие в запросе цен, указанного в извещении о проведении запроса цен, не рассматриваются и в день их поступления возвращаются участникам закупки, подавшим такие заявки.

В случае если после дня окончания срока подачи заявок на участие в запросе цен подана только одна заявка, Заказчик продлевает срок подачи заявок на участие в запросе цен не менее чем на три рабочих дня и в течение не более одного рабочего дня после дня окончания срока подачи заявок на участие в запросе цен, размещает на Официальном сайте извещение о продлении срока подачи таких заявок. При этом заявка, поданная в срок, указанный в извещении о проведении запроса цен, вскрывается и рассматривается одновременно с заявками, поданными в срок, указанный в извещении о продлении срока подачи заявок на участие в запросе цен.

Заявка на участие в запросе цен подается в запечатанном конверте. Вскрытие конверта осуществляется на заседании Комиссии.

Рассмотрение и оценка заявок на участие в запросе цен

Комиссия в срок, не превышающий пяти рабочих дней, следующих за днем окончания срока подачи заявок на участие в запросе цен, рассматривает заявки на соответствие их требованиям, установленным в извещении о проведении запроса цен, и оценивает заявки на участие в запросе цен по критерию цена договора.

Победителем в проведении запроса цен признается участник закупки, подавший заявку на участие в запросе цен, которая отвечает всем требованиям, установленным в извещении о проведении запроса цен и в которой указана наиболее низкая цена товаров, работ, услуг. При предложении наиболее низкой цены товаров, работ, услуг несколькими участниками закупки победителем в проведении запроса цен признается участник закупки, заявка на участие в запросе цен которого поступила ранее заявок на участие в запросе цен других участников закупки.

Комиссия отклоняет заявки на участие в запросе цен, если они не соответствуют требованиям, установленным в извещении о проведении запроса цен, или предложенная в заявках на участие в запросе цен цена товаров, работ, услуг превышает начальную (максимальную) цену договора, указанную в извещении о проведении запроса цен.

Результаты рассмотрения и оценки заявок на участие в запросе цен оформляются протоколом, который подписывается всеми присутствующими на заседании членами Комиссии.

Протокол рассмотрения и оценки заявок на участие в запросе цен в течении трёх рабочих дней, следующих за днём его подписания, размещается Заказчиком на Официальном сайте.

Протокол рассмотрения и оценки заявок на участие в запросе цен составляется в одном экземпляре, который остается у Заказчика. Заказчик в течение трех рабочих дней со дня подписания указанного протокола передает победителю в проведении запроса цен проект договора, который составляется путем включения в него условий исполнения договора, предусмотренных извещением о проведении запроса цен, и цены, предложенной победителем запроса цен в заявке на участие в запросе цен.

В случае если победитель в проведении запроса цен в срок, указанный в извещении о проведении запроса цен, не представил Заказчику подписанный проект договора на условиях, указанных в поданной участником закупки, с которым заключается договор, заявке на участие в запросе цен на участие в запросе цен и в извещении о проведении запроса цен, а также обеспечение исполнения договора в случае, если Заказчиком было установлено требование обеспечения исполнения договора, такой победитель признается уклонившимся от заключения договора.

В случае, если победитель в проведении запроса цен признан уклонившимся от заключения договора, Заказчик вправе обратиться в суд с иском о требовании о понуждении

победителя в проведении запроса цен заключить договор, а также о возмещении убытков, причиненных уклонением от заключения договора, либо заключить договор с участником закупки, предложение о цене договора которого содержит лучшее условие по цене договора, следующее после предложенного победителем в проведении запроса цен условия, если цена договора не превышает начальную (максимальную) цену договора, указанную в извещении о проведении запроса цен. При этом заключение договора для указанных участников закупки является обязательным. В случае уклонения указанных участников закупки от заключения договора Заказчик вправе обратиться в суд с иском о требовании о понуждении таких участников закупки заключить договор, а также о возмещении убытков, причиненных уклонением от заключения договора, осуществить повторный запрос цен.

Договор должен быть заключен Заказчиком не ранее десяти дней со дня размещения на Официальном сайте протокола рассмотрения и оценки заявок на участие в запросе цен и не позднее двадцати дней со дня подписания указанного протокола.

Запрос цен признается несостоявшимся в случае если:

подана только одна заявка на участие в запросе цен и в результате продления срока подачи заявок на участие в запросе цен дополнительно не представлена ни одна заявка на участие в запросе цен;

не подано ни одной заявки на участие в запросе цен;

на основании результатов рассмотрения Комиссией заявок на участие в запросе цен принято решение об отклонении всех заявок на участие в запросе цен или на основании результатов рассмотрения Комиссией заявок на участие в запросе цен участников закупки принято решение о допуске к участию в запросе цен единственного участника закупки, из всех подавших заявки.

Договор заключается на условиях, предусмотренных извещением о проведении запроса цен, по цене, предложенной в заявке на участие в запросе цен победителя в проведении запроса цен или в заявке на участие в запросе цен участника закупки, с которым заключается договор в случае уклонения победителя в проведении запроса цен от заключения договора.

При заключении договора по результатам проведенной закупки по цене, сниженной победителем или участником закупки, с которым заключается договор, на 30 (тридцать) и более процентов от начальной (максимальной) цены закупки, обязательно представление таким победителем или участником закупки, с которым заключается договор, обоснования снижения цены договора. В случае непредставления такого обоснования, победитель или участник закупки, с которым заключается договор, признаются уклонившимся от заключения договора.

В случаях, если запрос цен признается несостоявшимся, Заказчик продлевает срок подачи заявок на участие в запросе цен на четыре рабочих дня и в течение одного рабочего дня после даты окончания срока подачи таких заявок размещает в единой информационной системе извещение о продлении срока подачи таких заявок; отказывается от проведения повторного запроса цен, в случае если утрачена потребность в закупке; объявляет о проведении повторного запроса цен. При этом Заказчик вправе изменить условия запроса цен.

ИНФОРМАЦИОННАЯ КАРТА ЗАПРОСА ЦЕН/ИЗВЕЩЕНИЕ

В Информационной карте запроса цен содержится информация для данной конкретной закупки, которая уточняет, разъясняет и дополняет положения настоящей документации.

При возникновении противоречия между положениями Общей части документации и части «Информационная карта запроса цен», применяются положения части «Информационная карта запроса цен».

№ п/п	Наименование пункта	Текст пояснений
1	Способ закупки	Запрос цен
2	Заказчик, юридический адрес, контактное лицо, телефон, факс, адрес электронной почты	Заказчик: Открытое акционерное общество «Ремонтно-строительное предприятие» Юридический адрес: Московская область, г/о Подольск, п.Кузнечики, ул. Октябрьский мост, 8а Почтовый адрес: 142133, Московская область, г/о Подольск, п.Кузнечики, ул. Октябрьский мост, 8а Контактное лицо: Веденков Дмитрий Витальевич тел. (4967) 65-82-64 (112 – планово-экономическое отделение), Контактное лицо по техническим вопросам: Бабаев Сергей Александрович тел. (4967) 65-82-64 (114 – главный инженер) факс: (4967) 65-74-00 Адрес электронной почты: oaorsp@mail.ru
3	Предмет договора с указанием количества поставляемого товара, объема выполняемых работ, оказываемых услуг.	Строительство ВЛ-0,4кВ от ТП-752 до СНТ "Победа" д. Бабенки поселения Воровское в г. Москве, в соответствии с Техническим заданием (Приложение №1)
4	Требования, установленные заказчиком, к качеству, техническим характеристикам товара, требования к их безопасности, к функциональным характеристикам товара, к размерам, упаковке, отгрузке товара и иные показатели, связанные с определением соответствия товара потребностям заказчика	Требования к работам, услугам приводятся в приложении 1 к настоящему разделу «Техническое задание» /Соответствие требованиям, установленным действующим законодательством РФ.
5	Требования к содержанию, форме, оформлению и составу заявки на участие в Запросе цен	Заявка на участие в запросе цен должна содержать следующие сведения: - наименование, сведения об организационно-правовой форме, о месте нахождения, почтовый адрес (для юридического лица), фамилия, имя, отчество(при наличии), паспортные данные, сведения о месте жительства (для физического лица), номер контактного телефона, адрес электронной почты участника закупки(при их наличии); - идентификационный номер налогоплательщика; - согласие участника закупки исполнить условия договора, указанные в извещении о проведении запроса цен; - цена товара, работы, услуги с указанием сведений о включенных или не включенных в нее расходах (расходы на перевозку, страхование, уплату таможенных пошлин, налогов, сборов и другие обязательные платежи); - копии документов, подтверждающих соответствие

		<p>участника закупки требованиям, установленным в извещении о проведении запроса цен;</p> <p>- документы, подтверждающие внесение денежных средств в качестве обеспечения заявки на участие в запросе цен, в случае, если в извещении о проведении запроса цен содержится указание на требование обеспечения такой заявки (платежное поручение, подтверждающее перечисление денежных средств в качестве обеспечения заявки на участие в запросе цен, или копия такого поручения);</p> <p>- по желанию участника иные сведения.</p> <p>Заявка на участие в запросе цен подается в запечатанном конверте. Вскрытие конверта осуществляется на заседании Комиссии.</p>
6	<p>Требования к описанию участниками закупки поставляемого товара, который является предметом закупки, его функциональных характеристик (потребительских свойств), его количественных и качественных характеристик, требования к описанию участниками закупки выполняемой работы, оказываемой услуги, которые являются предметом закупки, их количественных и качественных характеристик;</p>	<p>Описание участниками закупки объекта закупки (предмета запроса цен), в том числе: функциональных, технических и качественных характеристик, эксплуатационных характеристик объекта закупки (при необходимости), размеров, требований к упаковке и отгрузке товара и иных показателей, связанных с определением соответствия товара (работ, услуг) потребностям заказчика, осуществляется в соответствии с требованиями к предмету договора, указанными в документации.</p> <p>При описании цифровых показателей характеристик товара (работ, услуг), в том числе условий гарантийного обслуживания, не допускается применение понятий «не более», «не менее», за исключением случаев, если заказчиком при описании показателей товара предусмотрены в соответствующем разделе позиции, которые не имеют конкретных значений и указание их допустимо в сопровождении словами «не более», «не менее»</p>
7	<p>Место, условия и сроки (периоды) поставки товара, выполнение работ, оказания услуг</p>	<p>Место выполнения работ: д. Бабенки в г.Москве</p> <p>Условия: Работы осуществляются в соответствии с проектом договора.</p> <p>Срок выполнения работ: до 1 августа 2016г</p>
8	<p>Сведения о начальной (максимальной) цене договора (цене лота), руб.</p>	<p>1 929 646,58 (Один миллион девятьсот двадцать девять тысяч шестьсот сорок шесть) рублей 58 коп.</p>
9	<p>Форма, сроки и порядок оплаты товара, услуг</p>	<p>Оплата осуществляется в безналичной форме в рублях Российской Федерации;</p> <p>- авансирование не предусмотрено;</p> <p>- оплата (100%) за фактически выполненную Работу по строительству объекта производится на основании подписанного Сторонами Акта сдачи-приемки выполненной работы, в срок не позднее 90 календарных дней с момента ввода объекта в эксплуатацию.</p>
10	<p>Порядок формирования цены договора (цены лота) (с учетом или без учета расходов на перевозку, страхование, уплату таможенных пошлин, налогов и других обязательных платежей)</p>	<p>В цену договора включены: стоимость работ, материалов, налогов, включая НДС, сборов и другие обязательные платежи, а также расходы на проектные работы, согласования, коэффициенты дефляции и зимнего удорожания, расходы, связанные со сдачей и вводом объекта в эксплуатацию. Подрядчик не вправе требовать от Заказчика возмещения каких-либо дополнительных затрат.</p>
11	<p>Порядок, место, дата начала и дата окончания срока подачи заявок</p>	<p>ОАО «РСП» Московская область, г/о Подольск, п. Кузнечики, Октябрьский мост, д.8А</p> <p>с 27 июня 2016 года по</p>

		01 июля 2016 года 10:00 (время московское)
12	Требования к участникам закупки	<p>К участникам предъявляются следующие требования:</p> <ul style="list-style-type: none"> - отсутствие в реестрах недобросовестных поставщиков согласно федеральным законам № 44-ФЗ от 05.04.2013 и № 223-ФЗ от 18.07.2011г.; - соответствие участников закупки требованиям, устанавливаемым в соответствии с законодательством РФ к лицам, осуществляющим поставки товаров, выполнение работ, оказание услуг, являющихся предметом закупки: Приказ Минрегиона РФ от 30.12.2009 N 624 - наличие свидетельства СРО на выполнение следующих видов работ: <ul style="list-style-type: none"> II. Виды работ по подготовке проектной документации: 5.3. Работы по подготовке проектов наружных сетей электроснабжения до 35 кВ включительно и их сооружений III. Виды работ по строительству, реконструкции и капитальному ремонту: 20.2. Устройство сетей электроснабжения напряжением до 35 кВ включительно, 24.4. Пусконаладочные работы силовых и измерительных трансформаторов - не проведение ликвидации участника закупки – юридического лица и отсутствие решения арбитражного суда о признании участника закупки – юридического лица, индивидуального предпринимателя банкротом и об открытии конкурсного производства; - не приостановление деятельности участника закупки в порядке, предусмотренном КоАП РФ, на день подачи заявки на участие в закупке; - Отсутствие у участника закупки недоимки по налогам, сборам, задолженности по иным обязательным платежам в бюджеты бюджетной системы Российской Федерации (за исключением сумм, на которые предоставлены отсрочка, рассрочка, инвестиционный налоговый кредит в соответствии с законодательством Российской Федерации о налогах и сборах, которые реструктурированы в соответствии с законодательством Российской Федерации, по которым имеется вступившее в законную силу решение суда о признании обязанности заявителя по уплате этих сумм исполненной или которые признаны безнадежными к взысканию в соответствии с законодательством Российской Федерации о налогах и сборах) за прошедший календарный год, размер которых превышает двадцать пять процентов балансовой стоимости активов участника закупки по данным бухгалтерской отчетности за последний отчетный период. Участник закупки считается соответствующим установленному требованию в случае, если им подано заявление об обжаловании указанных недоимки, задолженности и решение по такому заявлению на дату рассмотрения заявки на участие в закупке не принято. - наличие в штате (или на основе договоров гражданско-правового характера) не менее 3-х специалистов по работе с высоковольтным оборудованием (до и свыше 1000 В) в соответствии с Межотраслевыми правилами по охране труда (правилами безопасности) при эксплуатации электроустановок, утвержденным Приказом Минтруда России от 24.07.2013 г. №328Н и с опытом работы данных специалистов в указанной области не менее 2-х лет. Для подтверждения наличия в штате таких работников должны быть представлены следующие документы: копии трудовых договоров, копии удостоверений о

		<p>допуске к работе в электроустановках, копии трудовых книжек. Несоответствие Участника закупки и/или заявки Участника закупки требованиям документации о запросе цен является основанием для отклонения заявки Участника закупки. Отклоненные заявки не подлежат оценке и сопоставлению.</p>
13	<p>Перечень документов, представляемые участником в составе заявки на участие для подтверждения их соответствия установленным требованиям</p>	<p>Заявка на участие в запросе цен должна содержать следующие сведения:</p> <ul style="list-style-type: none"> - наименование, сведения об организационно-правовой форме, о месте нахождения, почтовый адрес (для юридического лица), фамилия, имя, отчество(при наличии), паспортные данные, сведения о месте жительства (для физического лица), номер контактного телефона, адрес электронной почты участника закупки(при их наличии); - идентификационный номер налогоплательщика; - согласие участника закупки исполнить условия договора, указанные в извещении о проведении запроса цен; - цена товара, работы, услуги с указанием сведений о включенных или не включенных в нее расходах (расходы на перевозку, страхование, уплату таможенных пошлин, налогов, сборов и другие обязательные платежи); - копии документов, подтверждающих соответствие участника закупки требованиям, установленным в извещении о проведении запроса цен; - документы, подтверждающие внесение денежных средств в качестве обеспечения заявки на участие в запросе цен, в случае, если в извещении о проведении запроса цен содержится указание на требование обеспечения такой заявки (платежное поручение, подтверждающее перечисление денежных средств в качестве обеспечения заявки на участие в запросе цен, или копия такого поручения); - по желанию участника иные сведения.
14	<p>Место и дата рассмотрения предложений участников закупки и подведения итогов закупки</p>	<p>г/о Подольск, п. Кузнечики, Октябрьский мост, д.8А 2 июля 2016 года в 10:00</p>
15	<p>Место и срок размещения протокола подведения итогов Запроса цен</p>	<p>Официальный сайт Единой информационной системы в сфере закупок http://zakupki.gov.ru, и официальный сайт ОАО «РСП» rsp-podolskrn.ru до 6 июля 2016 года</p>
16	<p>Размер обеспечения заявки</p>	<p>обеспечение заявки на участие в запросе цен установлено в размере 15% от начальной (максимальной) цены договора и составляет 289 447,00 (Двести восемьдесят девять тысяч четыреста сорок семь) рублей 00 коп.</p> <p>Порядок внесения денежных средств в качестве обеспечения заявки на участие в запросе цен:</p> <p>Документом, подтверждающим внесение денежных средств в качестве обеспечения заявки на участие в запросе цен, является платежное поручение, подтверждающее перечисление денежных средств в качестве обеспечения заявки на участие в запросе цен, или копия такого поручения.</p> <p>В поле «Назначение платежа» платежного поручения, указать назначения платежа (обеспечение заявки на участие в запросе цен),</p> <p>Реквизиты для перечисления на счет</p>

		<p>ИНН 5074114756 КПП 507401001 ПАО БАНК «ВОЗРОЖДЕНИЕ» г. Москва БИК 044525181 р/с 40702810204000141396 к/с 30101810900000000181</p> <p>Все заявки на участие в запросе цен, в которых отсутствует документ (или копия такого документа), подтверждающий внесение денежных средства в качестве обеспечения заявки на участие в запросе цен, отклоняются как не соответствующие требованиям документации.</p> <p>Частичное внесение денежных средств в качестве обеспечения заявки на участие в запросе цен не допускается и приравнивается к его отсутствию.</p> <p>Перечисление (внесение) денежных средств в качестве обеспечения заявки на участие в запросе цен третьими лицами не допускается.</p> <p>Возврат обеспечения заявки участнику, подавшему заявку и не допущенному к участию в запросе цен, осуществляется в течение пяти рабочих дней со дня подписания протокола рассмотрения и оценки заявок.</p> <p>Возврат обеспечения заявки участнику, который участвовал в запросе цен, но не стал победителем, осуществляется в течение пяти рабочих дней со дня подписания протокола рассмотрения и оценки заявок.</p> <p>Возврат обеспечения заявки победителю запроса цен, осуществляется в течение пяти рабочих дней со дня заключения с ним договора.</p> <p>Обеспечения исполнения договора, а также обеспечения исполнения гарантийных обязательств по договору не установлено</p>
17	Сведения о валюте, используемой для формирования цены договора и расчетов с поставщиками	Рубли РФ
18	Размер обеспечения исполнения договора, срок и порядок его предоставления	Не предусмотрено
19	Сведения о праве заказчика изменить количество товара, объем выполняемых работ	В соответствии с проектом договора
20	Перечень документов, подтверждающих соответствие товара, требованиям, установленным в законодательством РФ, в случае, если в соответствии с законодательством РФ установлены требования к таким товарам, работам, услугам.	<ul style="list-style-type: none"> - Свидетельство СРО о допуске к видам работ, оказывающих влияние на безопасность объектов капитального строительства (в соответствии с п. 12 настоящей информационной карты/извещения); - Сертификаты соответствия на используемые оборудование и материалы; - Гарантийная документация.
21	Требования к сроку и (или) объему предоставления гарантий качества	В соответствии с проектом договора

	оказываемых услуг	
22	Привлечение субподрядчиков (соисполнителей)	Не допускается
23	Срок подписания договора участником, обязанным заключить договор	Договор должен быть заключен Заказчиком не ранее десяти дней со дня размещения на Официальном сайте протокола рассмотрения и оценки заявок на участие в запросе цен и не позднее двадцати дней со дня подписания указанного протокола.
24	Сведения о возможности проведения переторжки и порядок её проведения	Не предусмотрено
25	Возможность отказа заказчика от проведения Запроса цен	Извещение об отказе от проведения запроса цен размещается не позднее, чем за три дня до даты окончания срока подачи заявок на участие в запросе цен в порядке, установленном для Официального размещения на Официальном сайте извещения о проведении запроса цен.
26	Формы, порядок, дата начала и дата окончания срока предоставления участникам закупки разъяснений положений документации о закупке	Разъяснение участникам закупки положений документации не предоставляется
27	Срок, место и порядок предоставления документации о закупке, размер, порядок и сроки внесения платы, взимаемой заказчиком за предоставление документации, если такая плата установлена заказчиком, за исключением случаев предоставления документации в форме электронного документа	Документация о закупке в виде электронного документа доступна для ознакомления на сайте http://zakupki.gov.ru с момента публикации настоящего извещения.

Приложение №1
к информационной карте запроса цен

ТЕХНИЧЕСКОЕ ЗАДАНИЕ

До начала работ победитель обязан составить проектно-сметную документацию и согласовать её со всеми заинтересованными организациями.

№ п/п	Наименование работ и затрат	Единица измерения	Количество	Примечание
1	2	3	4	5
Раздел: Монтажные работы				
1	ТРАНСПОРТЕРЫ ДЛЯ ПЕРЕВОЗКИ ОПОР И МАТЕРИАЛОВ	маш.-ч	8	
2	УСТАНОВКА ОПОР ВЛ 0.38-10 КВ ВЛ 0,38,6-10 КВ ОДНОСТОЕЧНЫХ	опора	34	

3	УСТАНОВКА ОПОР ВЛ 0.38-10 КВ ВЛ 0,38,6-10 КВ ОДНОСТОЕЧНЫХ С ОДНИМ ПОДКОСОМ	опора	11	
5	МОНТАЖ САМОНЕСУЩИХ ИЗОЛИРОВАННЫХ ПРОВОДОВ (СИП)	км	1,59	
6	УСТАНОВКА ОТВЕТВИТЕЛЬНЫХ ЗАЖИМОВ ДЛЯ СИП	шт.	256	
7	ТРУБЫ ВИНИПЛАСТОВЫЕ ПО УСТАНОВЛЕННЫМ КОНСТРУКЦИЯМ, С КРЕПЛЕНИЕМ СКОБАМИ, ВНУТРЕННИЙ ДИАМЕТР, ММ, ДО: 50	100 м	0,15	
8	ЗАТЯГИВАНИЕ ПРОВОДОВ И КАБЕЛЕЙ В ПРОЛОЖЕННЫЕ ТРУБЫ И МЕТАЛЛИЧЕСКИЕ РУКАВА, ПРОВОД ПЕРВЫЙ ОДНОЖИЛЬНЫЙ ИЛИ МНОГОЖИЛЬНЫЙ В ОБЩЕЙ ОПЛЕТКЕ, СУММАРНОЕ СЕЧЕНИЕ: ДО 70 ММ ²	100 м	0,15	
9	ЗАЗЕМЛИТЕЛИ ВЕРТИКАЛЬНЫЕ, ИЗ СТАЛИ УГЛОВОЙ, РАЗМЕР: 50X50X5 ММ	10 шт.	0,5	
Раздел: Материалы				
1	ОПОРА ОСВЕЩЕНИЯ, МАРКА СВ-95 (56 шт)	м3	16,8	
2	ПРОВОДА САМОНЕСУЩИЕ ИЗОЛИРОВАННЫЕ, С АЛЮМИНИЕВЫМИ ЖИЛАМИ, С НЕСУЩЕЙ ЖИЛОЙ, ИЗОЛИРОВАННОЙ СВЕТОСТАБИЛИЗИРОВАННЫМ СШИТЫМ ПОЛИЭТИЛЕНОМ, МАРКА СИП-2, ЧИСЛО ЖИЛ И СЕЧЕНИЕ, ММ ² : 3 X70+70+16	км	0,345	
3	ПРОВОДА САМОНЕСУЩИЕ ИЗОЛИРОВАННЫЕ, С АЛЮМИНИЕВЫМИ ЖИЛАМИ, С НЕСУЩЕЙ ЖИЛОЙ, ИЗОЛИРОВАННОЙ СВЕТОСТАБИЛИЗИРОВАННЫМ СШИТЫМ ПОЛИЭТИЛЕНОМ, МАРКА СИП-2, ЧИСЛО ЖИЛ И СЕЧЕНИЕ, ММ ² : 3 X50+54,6+16	км	1,332	
4	КРОНШТЕЙНЫ ДЛЯ КРЕПЛЕНИЯ АНКЕРНЫХ ЗАЖИМОВ, ТИП CS 10.3	шт.	50	
5	ЗАЖИМЫ ОТВЕТВИТЕЛЬНЫЕ, ТИП Р 645	шт.	100	
6	ЗАЖИМЫ, ТИП РС 481	шт.	10	
7	КОМПЛЕКТЫ ПРОМЕЖУТОЧНОЙ ПОДВЕСКИ, ТИП ES 1500	шт.	34	
8	ЗАЖИМЫ АНКЕРНЫЕ, ТИП РА 2000	шт.	38	
9	ГИЛЬЗЫ СОЕДИНИТЕЛЬНЫЕ, ТИП МJRT 50N	шт.	12	
10	НАКОНЕЧНИКИ ГЕРМЕТИЧНЫЕ, ТИП СРТА 95	шт.	12	
11	ХОМУТ УЗ	шт.	11	
12	ТРУБЫ ЭЛЕКТРОТЕХНИЧЕСКИЕ ГОФРИРОВАННЫЕ, НАРУЖНЫЙ ДИАМЕТР 50 ММ	м	15	
13	ЛЕНТА КРЕПЛЕНИЯ НЕРЖАВЕЮЩАЯ, ТИП F 207	м	150	
14	СКРЕПЫ ДЛЯ ЛЕНТЫ, ТИП NS 20	100 шт.	1,5	
15	ХОМУТ КРЕПЛЕНИЯ E 778	шт.	150	
16	СТАЛЬ УГЛОВАЯ РАВНОПОЛОЧНАЯ ОБЩЕГО НАЗНАЧЕНИЯ, МАРКА СТО, ШИРИНА ПОЛКИ 35-70 ММ	т	0,057	





Раздел: Пусконаладочные работы				
1	ФАЗИРОВКА ЭЛЕКТРИЧЕСКОЙ ЛИНИИ ИЛИ ТРАНСФОРМАТОРА С СЕТЬЮ НАПРЯЖЕНИЕМ ДО 1 КВ	фазировка	1	
2	ИЗМЕРЕНИЕ СОПРОТИВЛЕНИЯ ИЗОЛЯЦИИ МЕГАОММЕТРОМ КАБЕЛЬНЫХ И ДРУГИХ ЛИНИЙ НАПРЯЖЕНИЕМ ДО 1 КВ, ПРЕДНАЗНАЧЕННЫХ ДЛЯ ПЕРЕДАЧИ ЭЛЕКТРОЭНЕРГИИ К РАСПРЕДЕЛИТЕЛЬНЫМ УСТРОЙСТВАМ, ЩИТАМ, ШКАФАМ И КОММУТАЦИОННЫМ АППАРАТАМ	измерение	4	
3	ИЗМЕРЕНИЕ СОПРОТИВЛЕНИЯ РАСТЕКАНИЮ ТОКА ЗАЕМЛИТЕЛЯ	измерение	5	
4	ИЗМЕРЕНИЕ СОПРОТИВЛЕНИЯ РАСТЕКАНИЮ ТОКА КОНТУРА С ДИАГОНАЛЬЮ ДО 20 М	измерение	1	
5	ОПРЕДЕЛЕНИЕ УДЕЛЬНОГО СОПРОТИВЛЕНИЯ ГРУНТА	измерение	1	
6	ПРОВЕРКА НАЛИЧИЯ ЦЕПИ МЕЖДУ ЗАЕМЛИТЕЛЯМИ И ЗАЕМЛЕННЫМИ ЭЛЕМЕНТАМИ	точка	5	





По завершении работ и сдаче объекта заказчику должны быть представлены следующие документы:

- Акт о выполнении технических условий;
- Акт разграничения балансовой принадлежности и эксплуатационной ответственности;
- Акт о технологическом присоединении;
- Акт осмотра электроустановки;
- Разрешение на допуск в эксплуатацию электроустановки;
- Записка о подаче напряжения энергосбытовой организацией;
- Записка о включении от вышестоящей сетевой организации;
- Акты скрытых работ;
- Исполнительный чертёж;
- Сертификаты на материалы и оборудование;
- Паспорта на оборудование.

Требуемые характеристики материалов к техническому заданию

№	Наименование материала	Требуемые характеристики
1	ОПОРА ОСВЕЩЕНИЯ	Опоры широко применяется для построения воздушных ЛЭП. Изготавливаются из тяжелого бетона, обладающего классом по прочности на сжатие В30. В качестве напряженной арматуры используется сталь класса Ат-У диаметром 12 мм. Стойки опоры должны обладать закладными изделиями для крепежа конструкций и для присоединения деталей заземления. Длина 9,5 м, масса 0,8тн, объем 0,3м3
2	ПРОВОДА САМОНЕСУЩИЕ ИЗОЛИРОВАННЫЕ, ЧИСЛО ЖИЛ И СЕЧЕНИЕ, ММ2: 3x70+1x70+1x16	СИП изготавливается с несущей нулевой изолированной жилой из алюминиевого сплава. СИП состоит из изолированной несущей нулевой жилы, вокруг которой скручены основные токопроводящие. Изолирующая оболочка жил устойчива к воздействиям окружающей среды и выполнена из сшитого полиэтилена и содержащего в своей структуре газовую сажу для обеспечения длительного срока эксплуатации. Токопроводящие жилы выполнены из алюминия прошедшего специальную обработку. СИП состоят из скрученных при изготовлении изолированных жил, токопроводящих и одной несущей. Скрутка жил имеет правое направление. В жгут добавлена вспомогательная

		токопроводящая жила (сечением: 16мм ²) для цепей наружного освещения.
3	ПРОВОДА САМОНЕСУЩИЕ ИЗОЛИРОВАННЫЕ, ЧИСЛО ЖИЛ И СЕЧЕНИЕ, ММ²: 3x50+1x54,6+1x16	СИП изготавливается с несущей нулевой изолированной жилой из алюминиевого сплава. СИП состоит из изолированной несущей нулевой жилы, вокруг которой скручены основные токопроводящие. Изолирующая оболочка жил устойчива к воздействиям окружающей среды и выполнена из сшитого полиэтилена и содержащего в своей структуре газовую сажу для обеспечения длительного срока эксплуатации. Токопроводящие жилы выполнены из алюминия прошедшего специальную обработку. СИП состоят из скрученных при изготовлении изолированных жил, токопроводящих и одной несущей. Скрутка жил имеет правое направление. В жгут добавлена вспомогательная токопроводящая жила (сечением: 16мм ²) для цепей наружного освещения.
4	КРОНШТЕЙН АНКЕРНЫЙ	 <p>Анкерный кронштейн обеспечивает крепление одного или двух анкерных зажимов для магистральных СИП. Монтируется на опоры или по стенам зданий. Кронштейн представляет собой моноблок из сплава алюминия с высокой механической прочностью. Обладает высокой устойчивостью к коррозии. Крепление осуществляется двумя болтами диаметром 14 или 16 мм или при помощи двух полос металлической ленты в один оборот вокруг опоры и двух скреп. Кронштейн может крепиться одним болтом</p>
5	ЗАЖИМЫ ОТВЕТВИТЕЛЬНЫЕ	 <p>Зажим ответвительный применяется для соединения СИП магистрали сечением 6-150 мм² с изолированными жилами ответвлений сечением 4-35 мм² (медь или алюминий)</p>
6	ЗАЖИМЫ ОТВЕТВИТЕЛЬНЫЕ	 <p>Зажим ответвительный используется для подключения измерителя напряжения, закорачивания и защитного заземления (устанавливаются в начале и в конце линии). Устанавливается на токопроводящих и нулевой жилах на весь срок службы линии. Обеспечивает надежное заземление в комплекте со штатным устройством М6D и МаТ. Изоляция зажима испытана напряжением 6 кВ (в течение 1 мин в воде). Контроль над усилием затяжки болтов осуществляется применением срывной головки. Корпус зажима находится в открытом положении, позволяющем свободно размещать провод при монтаже. Встроенный адаптер снабжен маркировкой 1,2,3,N.</p>
7	ЗАЖИМЫ АНКЕРНЫЕ	 <p>Зажимы анкерные предназначены для крепления изолированной нулевой несущей жилы на концевых и</p>

		<p>угловых опорах, а также промежуточных опорах. Сечение жилы 70-95 мм.</p> <p>Корпус выполнен из алюминиевого сплава, что обеспечивает высокую надежность зажима и его устойчивость к механическим воздействиям.</p> <p>Клиновидная вставка выполнена из изоляционного материала для защиты нулевой жилы двойной изоляцией. Тросик имеет термопластиковую накладку, защищающую его от износа при креплении на кронштейне.</p> <p>Зажимы рассчитаны на монтаж и эксплуатацию при низких температурах.</p> <p>Зажимы отличаются высокой прочностью, устойчивостью к коррозии, компактны.</p> <p>Установка зажимов производится без инструментов.</p>
8	КОМПЛЕКТЫ ПРОМЕЖУТОЧНОЙ ПОДВЕСКИ	 <p>Комплект промежуточной подвески используется для подвески СИП на промежуточных опорах и обеспечивает габаритные размеры ВЛ в пролетах. Возможно применение на угловых опорах ВЛИ при углах до 90°.</p> <p>Комплект промежуточной подвески разборный, возможна поставка поддерживающего зажима без кронштейна</p>
9	ЛЕНТА КРЕПЛЕНИЯ НЕРЖАВЕЮЩАЯ	 <p>Металлическая лента предназначена для крепления анкерных и подвесных кронштейнов в один оборот вокруг опоры, на опорах связи, воздушных линий электропередачи различного класса напряжений, элементах зданий и сооружений. Изготовлена из коррозионно-стойкой стали с обработанной кромкой, обладает повышенной гибкостью, что значительно облегчает фиксацию ленты на опоре при помощи скрепы.</p> <p>Поставляется в пластмассовой коробке на кассете по 50 м., ширина 20 мм.</p>
10	СКРЕПЫ ДЛЯ ЛЕНТЫ	 <p>Скрепа используется для фиксации ленты из нержавеющей стали на анкерных и промежуточных опорах. Размер 20 мм.</p>
11	ХОМУТ КРЕПЛЕНИЯ Е 778	 <p>Стяжные хомуты используются для бандажирования пучков проводов СИП. Все хомуты легко монтируются и обеспечивают легкую стяжку жил без использования специального инструмента.</p> <p>Устойчивы к солнечному ультрафиолету, озону и т.д. Температура плавления: 260°С.</p> <p>Диаметр 10-45 мм, ширина 8 мм, длина 175 мм.</p>
12	СТАЛЬ УГЛОВАЯ	<p>Сталь угловая равнополочная общего назначения.</p> <p>Ширина полки 35-70мм</p>

13	ГИЛЬЗА СОЕДИНИТЕЛЬНАЯ	 <p>Зажим• используется для соединения несущей нулевой и токопроводящих жил на магистрали. • Зажимы обеспечивают соединение двух изолированных и неизолированных жил. Соединение осуществляется методом опрессовки. Тип зажима для провода соответствующего сечения определяется по цвету колпачков зажима. Герметичность контакта улучшена опрессовкой стальных колец. Сечение 50 мм.</p>
14	НЕКОНЕЧНИКИ ГЕРМЕТИЧНЫЕ	<p>Изолированные наконечники • используется для соединения СИП с электрооборудованием. Предназначены для алюминиевых и медных шин. Изолированные алюминиевые наконечники с медной луженой клеммой. Герметичный контакт. Гильза заполнена нейтральным смазочным материалом. Клеммы наконечников специально адаптированы под российское электрооборудование.</p>
15	ХОМУТ	<p>Узел крепления служит для крепления подкоса при установке угловых, анкерных, концевых и ответвительных опор ВЛ 0,4кВ на стойках СВ-95.</p>
16	ТРУБЫ ЭЛЕКТРОТЕХНИЧЕСКИЕ ГОФРИРОВАННЫЕ	<p>Труба ПВХ гибкая гофрированная, диаметр.50мм, лёгкая с протяжкой. Цвет серый.</p>

Раздел: ОБРАЗЦЫ ФОРМ ОСНОВНЫХ ДОКУМЕНТОВ, ВКЛЮЧАЕМЫХ В ЗАЯВКУ НА УЧАСТИЕ В ЗАПРОСЕ ЦЕН

Форма 1.

Фирменный бланк участника (по возможности)

« ___ » _____ 20___ года № _____

ЗАЯВКА НА УЧАСТИЕ В ЗАПРОСЕ ЦЕН

Изучив извещение о проведении запроса цен на выполнение работ по строительству объектов электросетевого хозяйства на Официальном сайте Единой информационной системы в сфере закупок <http://zakupki.gov.ru> документацию по проведению запроса цен, и принимая установленные в них требования и условия запроса

цен, _____,
(наименование участника в запросе цен)

зарегистрированное по адресу _____,
(юридический адрес участника в запросе цен)

согласны исполнить условия договора на выполнение работ по **строительству ВЛ-0,4кВ от ТП-752 до СНТ "Победа" д.Бабенки поселения Воровское в г.Москве** указанные в извещении о проведении запроса цен, на общую сумму _____ (_____) руб. ___ коп., в том числе НДС _____ (_____) руб. ___ коп.

Цена товара, работы, услуги с указанием сведений о включенных или не включенных в нее расходах (В цену договора включены: стоимость работ, материалов, налогов, включая НДС, сборов и другие обязательные платежи, а также расходы на проектные работы, согласования, коэффициенты дефляции и зимнего удорожания, расходы, связанные со сдачей и вводом объекта в эксплуатацию. Подрядчик не вправе требовать от Заказчика возмещения каких-либо дополнительных затрат).

Срок выполнения работ (оказании услуг): _____.

Настоящим подтверждаем, что _____ (наименование участника) соответствует требованиям предъявляемым к участникам закупки, в том числе:

- отсутствие в реестрах недобросовестных поставщиков согласно федеральным законам № 44-ФЗ от 05.04.2013 и № 223-ФЗ от 18.07.2011г.;
- соответствие участников закупки требованиям, устанавливаемым в соответствии с законодательством РФ к лицам, осуществляющим поставки товаров, выполнение работ, оказание услуг, являющихся предметом закупки: Приказ Минрегиона РФ от 30.12.2009 N 624
- наличие свидетельства СРО на выполнение следующих видов работ: II. Виды работ по подготовке проектной документации: 5.3. Работы по подготовке проектов наружных сетей электроснабжения до 35 кВ включительно и их сооружений
- III. Виды работ по строительству, реконструкции и капитальному ремонту: 20.2. Устройство сетей электроснабжения напряжением до 35 кВ включительно, 24.4. Пусконаладочные работы силовых и измерительных трансформаторов
- не проведение ликвидации участника закупки – юридического лица и отсутствие решения арбитражного суда о признании участника закупки – юридического лица, индивидуального предпринимателя банкротом и об открытии конкурсного производства;
- не приостановление деятельности участника закупки в порядке, предусмотренном КоАП РФ, на день подачи заявки на участие в закупке;
- Отсутствие у _____ (наименование участника) недоимки по налогам, сборам, задолженности по иным обязательным платежам в бюджеты бюджетной системы Российской Федерации (за исключением сумм, на которые предоставлены отсрочка, рассрочка, инвестиционный налоговый кредит в соответствии с законодательством Российской Федерации о налогах и сборах, которые реструктурированы в соответствии с законодательством Российской Федерации, по которым имеется вступившее в законную силу

решение суда о признании обязанности заявителя по уплате этих сумм исполненной или которые признаны безнадежными к взысканию в соответствии с законодательством Российской Федерации о налогах и сборах) за прошедший календарный год, размер которых превышает двадцать пять процентов балансовой стоимости активов участника закупки по данным бухгалтерской отчетности за последний отчетный период.

- наличие в штате (или на основе договоров гражданско-правового характера) не менее 3-х специалистов по работе с высоковольтным оборудованием (до и свыше 1000 В) в соответствии с Межотраслевыми правилами по охране труда (правилами безопасности) при эксплуатации электроустановок, утвержденным Приказом Минэнерго России от 27 декабря 2001 г. № 163 с опытом работы данных специалистов в указанной области не менее 2-х лет. (копии трудовых договоров, копии удостоверений о допуске к работе в электроустановках, копии трудовых книжек прилагаются)

В соответствии с инструкциями, полученными от Вас в документации Запроса цен, информация по сути нашей заявки представлена в следующих документах, которые являются неотъемлемой частью нашей заявки:

№ п/п	Наименование документа <i>[указываются документы, перечисленные в пункте 5 и 12 раздела «Информационная карта»]</i>	№ страницы	Число страниц
1.			
2.			
3.			
4.			
5.			
6.			
7.			

(Подпись уполномоченного представителя)

М.П.

(ФИО и должность подписавшего)

ИНСТРУКЦИИ ПО ЗАПОЛНЕНИЮ

1. Данные инструкции не следует воспроизводить в документах, подготовленных участником на участие в Запросе цен.

2. Заявку на участие в Запросе цен следует оформить на официальном бланке участника. Участник присваивает заявке дату и номер в соответствии с принятыми у него правилами документооборота.

3. Участник должен указать свое полное наименование (с указанием организационно-правовой формы) и юридический адрес.

Участник должен перечислить и указать объем каждого из прилагаемых к заявке документов, определяющих суть технико-коммерческого предложения участника Запроса цен.

Запрос цен на право заключения договора на _____

АНКЕТА УЧАСТНИКА ЗАПРОСА ЦЕН (Форма 2)

Участник Запроса цен: _____

№	Наименование	Сведения об участнике запроса цен
1.	Фирменное наименование (полное и сокращенное наименования организации либо Фамилия, имя, отчество (при наличии) участника – физического лица, в том числе зарегистрированного в качестве индивидуального предпринимателя)	
2.	Организационно - правовая форма	
3.	Свидетельство о внесении в Единый государственный реестр юридических лиц/индивидуальных предпринимателей (дата и номер, кем выдано) (по желанию участника) либо паспортные данные для участника, сведения о месте жительства – для физического лица	
4.	ИНН	
5.	Юридический адрес (страна, адрес)	
6.	Почтовый адрес (страна, адрес)	
7.	Фактическое местоположение (место нахождения)	
8.	Телефоны (с указанием кода города) (при наличии)	
9.	Факс (с указанием кода города) (при наличии)	
10.	Адрес электронной почты (при наличии)	

(Подпись уполномоченного представителя)

М.П.

(ФИО и должность подписавшего)

ИНСТРУКЦИИ ПО ЗАПОЛНЕНИЮ

1. Данные инструкции не следует воспроизводить в документах, подготовленных участником на участие в запросе цен.
2. Участник приводит номер и дату заявки, приложением к которой является данная анкета участника запроса цен.
3. Участник указывает свое фирменное наименование (в т.ч. организационно-правовую форму).
4. Заполненная участником анкета должна содержать все сведения, указанные в таблице. В случае отсутствия каких-либо данных указать слово «нет».

Открытое Акционерное Общество «Ремонтно-строительное предприятие», именуемое в дальнейшем **Заказчик**, в лице генерального директора Белевцева Александра Рудольфовича, действующего на основании Устава, с одной стороны, и _____ именуемое в дальнейшем **Подрядчик**, в лице _____, действующего на основании _____, с другой стороны, совместно именуемые в дальнейшем стороны, с соблюдением требований Федерального закона от 18.07.2011г. № 223-ФЗ «О закупках товаров, работ, услуг отдельными видами юридических лиц», на основании результатов размещения заказа путем проведения запроса цен (протокол № ____ от ____ 2016 г.), заключили настоящий договор на выполнение работ по **строительству объектов электросетевого хозяйства** о нижеследующем

1. ПРЕДМЕТ ДОГОВОРА

1.1. По настоящему договору Заказчик поручает, а Подрядчик принимает на себя обязательство выполнить, согласно сметы, строительно-монтажные работы на объектах Заказчика, а также провести все проектные работы и мероприятия по сдаче и подключению объектов электросетевого хозяйства.

1.2. Заказчик обязуется принять и оплатить следующую работу: **Строительство ВЛ-0,4кВ от ТП-752 до СНТ "Победа" д.Бабенки поселения Воровское в г.Москве.** Объём и стоимость работ перечисляются в сметах и являются неотъемлемой частью настоящего договора (Приложение №1).

2. ЦЕНА ДОГОВОРА И ПОРЯДОК РАСЧЕТОВ

2.1. Цена договора составляет _____ (_____) руб., в том числе НДС (18 %) _____ руб.

В цену договора включены: стоимость работ, материалов, налогов, включая НДС, сборов и другие обязательные платежи, а также расходы на проектные работы, согласования, коэффициенты дефляции и зимнего удорожания, расходы, связанные со сдачей и вводом объекта в эксплуатацию.

Подрядчик не вправе требовать от Заказчика возмещения каких-либо дополнительных затрат.

2.2. Окончательная оплата выполненных работ осуществляется Заказчиком после полного восстановления нарушенного благоустройства на месте проведения работ Подрядчиком.

2.3. Авансирование не предусмотрено

2.4. Оплата (100%) за фактически выполненную Работу по строительству объекта производится на основании подписанного Сторонами Акта сдачи-приемки выполненной работы, в срок не позднее 90 календарных дней с момента ввода объекта в эксплуатацию. Форма оплаты – безналичный расчет. Оплата по договору осуществляется в рублях Российской Федерации

3. СРОКИ ИСПОЛНЕНИЯ ДОГОВОРА

3.1. Начало работ с момента заключения настоящего договора.

3.2. Окончание работ – до 01 августа 2016 года.

3.3. Необходимость выполнения дополнительных работ, виды дополнительных работ, сроки их исполнения определяются Сторонами в дополнительном соглашении. Началом выполнения дополнительных работ является дата подписания Сторонами дополнительного соглашения.

3.4. Подрядчик несет ответственность за нарушение как начального, конечного, так и промежуточных сроков выполнения работы.

4. ОБЯЗАТЕЛЬСТВА СТОРОН.

4.1. Обязанности Подрядчика.

4.1.1. Выполнить работы предусмотренные Договором, передать исполнительную документацию Заказчику согласно требуемых норм и сдать результат выполненных работ Заказчику в сроки, установленные в разделе 3 настоящего Договора.

4.1.2. Гарантировать качество выполненных работ

4.1.3. Перед началом, при производстве работ, а также по их окончании подрядчик обязан выполнить следующие условия договора:

1) До начала работ:

- разработать проектно-сметную документацию и согласовать её со всеми заинтересованными организациями, юридическими и физическими лицами;
- оформить акт допуска на включение электроустановки;
- оформить ордер на производство земляных работ.

2) Во время строительства

- Производить работы в полном соответствии с проектно-сметной документацией и действующими Строительными нормами и правилами.
- Обеспечить выполнение необходимых мероприятий по технике безопасности, охране окружающей среды и соблюдение правил санитарии во время проведения работ.
- Не передавать третьим лицам ни полностью, ни частично свои обязательства по настоящему Договору.
- Не использовать какие-либо вышеперечисленные документы или иную поступившую от Заказчика информацию, кроме как в целях реализации настоящего Договора, без предварительного письменного согласия Заказчика.
- Предоставлять копии ордеров на открытие и закрытие производства земляных работ из органов Технадзора.

3) По завершении работ и сдаче объекта заказчику должны быть представлены следующие документы:

- Акт о выполнении технических условий;
- Акт разграничения балансовой принадлежности и эксплуатационной ответственности;
- Акт о технологическом присоединении;
- Акт осмотра электроустановки;
- Разрешение на допуск в эксплуатацию электроустановки;
- Записка о подаче напряжения энергосбытовой организацией;
- Записка о включении от вышестоящей сетевой организации;
- Акты скрытых работ;
- Исполнительный чертёж;
- Сертификаты на материалы и оборудование;
- Паспорта на оборудование;

4.1.11. После окончания проведения земляных работ восстановить нарушенное благоустройство в полном объеме.

4.1.12. Выполнять в полном объеме все свои обязанности, предусмотренные в других разделах Договора.

4.2 Обязанности Заказчика.

4.2.1. Производить приемку выполненных работ в порядке, предусмотренном настоящим Договором.

4.2.2. Оплатить выполненные работы в размере, сроки и порядке, предусмотренным настоящим Договором.

4.2.3. Допускать в надлежащем порядке персонал Подрядчика к месту производства работ, создав все необходимые условия для выполнения данных работ.

4.2.4. Оказывать Подрядчику необходимое содействие в реализации Договора по вопросам, входящим в его компетенцию.

4.2.5. Выполнять в полном объеме все свои обязательства, предусмотренные в других разделах Договора.

4.3. Иные права и обязанности Сторон.

4.3.1. Иные права и обязанности Сторон вытекают из условий Договора и действующего законодательства Российской Федерации.

5. ПОРЯДОК И СРОКИ СДАЧИ-ПРИЕМКИ РАБОТ.

5.1. Стороны перед началом работ назначают своих представителей, ответственных за обеспечение проведения работ.

5.2. Представитель Заказчика производит технический надзор и контроль за качеством выполняемых работ.

5.3. Применяемые материалы, изделия и оборудование должны быть новыми и не бывшими в употреблении.

5.4. Подрядчик обязан заблаговременно представлять представителю Заказчика данные о выбранных им материалах и оборудовании (включая соответствующие паспорта, сертификаты соответствия нормам РФ, сертификаты соответствия экологическим нормам), получать его одобрение на их применение и использование. В случае, если представитель Заказчика отклонил использование материалов или оборудования из-за их несоответствия стандартам качества или ранее одобренным образцам, Подрядчик обязан за свой счет и своими силами произвести их замену.

5.5. Подрядчик письменно за 3 (три) дня до начала приемки извещает представителя Заказчика о готовности отдельных этапов работ. Их готовность подтверждается двухсторонними актами промежуточной приемки работ.

5.6. Сдаче-приемке по Договору подлежат результаты всех работ, в том числе скрытых. Подрядчик вправе приступать к выполнению последующих работ только после приемки Заказчиком скрытых работ по акту освидетельствования.

5.7. Заказчик обязан в сроки, установленные п. 5.15 настоящего Договора с участием Подрядчика осмотреть и принять выполненную работу (ее результат), а при обнаружении отступлений от Договора, ухудшающих результат работы, или иных недостатков в работе немедленно заявить об этом Подрядчику.

5.8. Подрядчик, обнаруживший в ходе выполнения работ не учтенные в технической документации работы и в связи с этим необходимость проведения дополнительных работ и увеличения сметной стоимости работ, обязан сообщить об этом Заказчику.

5.9. При неполучении от Заказчика ответа на свое сообщение в течение 5(пяти) рабочих дней, Подрядчик обязан приостановить соответствующие работы.

5.10. В случае, если на любых стадиях выполнения работ будут обнаружены некачественно выполненные работы, представитель Заказчика составляет акт, а Подрядчик обязан своими силами и без увеличения цены Договора в кратчайший срок переделать эти работы для обеспечения их надлежащего качества и сдачи Заказчику.

5.11. Подрядчик должен представлять представителю Заказчика отчет о выполнении работ по каждому этапу.

5.12. Если при выполнении работ обнаруживаются препятствия к надлежащему исполнению Договора, каждая из сторон обязана принять все зависящие от нее разумные меры по устранению таких препятствий. Сторона, не исполнившая этой обязанности, утрачивает право на возмещение убытков, причиненных тем, что соответствующие препятствия не были устранены.

5.13. Сдача результата работ Подрядчиком и приемка его Заказчиком оформляются Актом сдачи-приемки выполненных работ (ф. КС-2), подписанным обеими

сторонами. При отказе одной из сторон от подписания Акта в нем делается отметка об этом и акт подписывается другой стороной.

5.14. Подрядчик предоставляет Заказчику по факту выполненных работ справку о стоимости выполненных работ (ф. КС-3).

5.15. Заказчик обязуется принять выполненные и предъявленные Подрядчиком к сдаче работы и подписать Акт сдачи-приемки выполненных работ в течении 3-х(трех) календарных дней с момента его составления, либо направить Подрядчику мотивированный отказ с указанием причин, препятствующих подписанию Акта.

5.16. Заказчик обязан с участием Подрядчика проверить и принять проектно-сметную документацию, а при обнаружении отступлений от Договора, ухудшающих результат работы, или иных недостатков в работе немедленно заявить об этом Подрядчику.

5.17. Подрядчик обязуется также передать Заказчику вместе с результатом работы информацию, касающуюся эксплуатации или иного использования Заказчиком результата работ.

6. ОТВЕТСТВЕННОСТЬ СТОРОН

6.1. Сторона, не исполнившая или ненадлежащим образом исполнившая обязательства по настоящему договору, обязана возместить другой стороне причиненные таким неисполнением убытки.

6.2. В случае просрочки Подрядчиком обязательств, предусмотренных пунктом 3.2 настоящего договора, Подрядчик уплачивает Заказчику пеню в размере 0,1 % от стоимости не выполненных обязательств за каждый день просрочки.

6.3. Уплата неустойки не освобождает Подрядчика от обязанности устранения допущенных им нарушений.

6.4. За нарушение Заказчиком обязательств, предусмотренных настоящим договором Подрядчик вправе потребовать с Заказчика уплаты неустойки за несвоевременную оплату по вине Заказчика принятых работ в размере 1/300 (одной трехсотой) действующей на день уплаты пени ставки рефинансирования Центрального банка РФ от суммы просроченной оплаты за каждый день просрочки.

6.5. Во всем остальном, что не предусмотрено договором стороны несут ответственность в соответствии с действующим законодательством РФ.

7. ОБСТОЯТЕЛЬСТВА НЕПРЕОДОЛИМОЙ СИЛЫ

7.1. Стороны освобождаются от ответственности за частичное или полное неисполнение своих обязательств по настоящему договору, если их исполнению препятствует чрезвычайное и непредотвратимое при данных условиях обстоятельство (непреодолимая сила).

7.2. При возникновении обстоятельств непреодолимой силы, препятствующих исполнению обязательств по настоящему договору одной из сторон, она обязана оповестить другую сторону не позднее 10 дней с момента возникновения таких обстоятельств, при этом срок выполнения обязательств по настоящему договору переносится соразмерно времени, в течение которого действовали такие обстоятельства.

8. СРОК ДЕЙСТВИЯ, ПОРЯДОК ИЗМЕНЕНИЯ И РАСТОРЖЕНИЯ ДОГОВОРА

8.1. Настоящий договор считается заключенным после подписания его Сторонами.

8.2. Договор действует до полного исполнения сторонами своих обязательств по настоящему договору или до расторжения настоящего договора.

8.3. Настоящий договор с учетом требований Федерального закона №223-ФЗ, может быть изменен:

- по соглашению сторон, совершенному в письменной форме, за подписью уполномоченных лиц сторон;

При заключении дополнительного соглашения Заказчик должен соблюдать следующие принципы:

изменение предмета договора не допускается;

изменения ведут к обоснованному улучшению условий договора для Заказчика по сравнению с условиями текущей редакции договора и не ухудшают экономическую эффективность закупки;

изменяемые условия не были указаны в заявке, поданной для участия в закупке, или в документации о закупке и не ведут к ухудшению условий договора для заказчика по сравнению с условиями текущей редакции договора и не ухудшают экономическую эффективность закупки.

8.4 В случае, если у Заказчика, заключившего договор на оказание услуг технического заказчика, по выполнению проектно-изыскательских работ, строительно-монтажных работ, в процессе исполнения договора возникла потребность в увеличении объема работ, неразрывно связанных с тем же объектом, Заказчик вправе увеличить объем работ и стоимость договора в размере не более 30 (тридцати) процентов от цены договора с соблюдением при заключении дополнительного соглашения принципов, указанных в п. 8.3 Договора.

8.5. Договор может быть расторгнут Заказчиком в одностороннем порядке.

8.6. При расторжении договора в одностороннем порядке по вине подрядчика Заказчик вправе потребовать от подрядчика возмещения причиненных убытков.

8.7. Договор считается измененным или расторгнутым с момента получения одной стороной уведомления другой стороны об одностороннем отказе от исполнения договора полностью или частично.

9. РАЗРЕШЕНИЕ СПОРОВ

9.1. Все споры и разногласия, которые могут возникнуть между сторонами по вопросам, не нашедшим своего разрешения в тексте данного договора, будут разрешаться путем переговоров на основе действующего законодательства.

9.2. При неурегулировании в процессе переговоров спорных вопросов, споры разрешаются в Арбитражном суде в порядке, установленном действующим законодательством.

Приложения к договору:

Приложение № 1 Смета.

10. АДРЕСА И БАНКОВСКИЕ РЕКВИЗИТЫ СТОРОН

ЗАКАЗЧИК:

ОАО «РСП»
142132, Московская область, г/о Подольск,
п. Кузнечики, Октябрьский мост, 8а
ИНН 5074114756 КПП 507401001
ПАО БАНК «ВОЗРОЖДЕНИЕ» г. Москва
р/с 40702810204000141396
к/с 301018109000000000181
БИК 044525181

ПОДРЯДЧИК:

11. ПОДПИСИ СТОРОН

ЗАКАЗЧИК:

Генеральный директор ОАО «РСП»

_____ **А.Р.Белевцев**

ПОДРЯДЧИК:

Смета

№ п/п	Наименование работ и затрат	Единица измерения	Количество	Сумма
1	2	3	4	5
Раздел: Монтажные работы				
1	ТРАНСПОРТЕРЫ ДЛЯ ПЕРЕВОЗКИ ОПОР И МАТЕРИАЛОВ	маш.-ч	8	
2	УСТАНОВКА ОПОР ВЛ 0.38-10 КВ ВЛ 0,38,6-10 КВ ОДНОСТОЕЧНЫХ	опора	34	
3	УСТАНОВКА ОПОР ВЛ 0.38-10 КВ ВЛ 0,38,6-10 КВ ОДНОСТОЕЧНЫХ С ОДНИМ ПОДКОСОМ	опора	11	
5	МОНТАЖ САМОНЕСУЩИХ ИЗОЛИРОВАННЫХ ПРОВОДОВ (СИП)	км	1,59	
6	УСТАНОВКА ОТВЕТВИТЕЛЬНЫХ ЗАЖИМОВ ДЛЯ СИП	шт.	256	
7	ТРУБЫ ВИНИПЛАСТОВЫЕ ПО УСТАНОВЛЕННЫМ КОНСТРУКЦИЯМ, С КРЕПЛЕНИЕМ СКОБАМИ, ВНУТРЕННИЙ ДИАМЕТР, ММ, ДО: 50	100 м	0,15	
8	ЗАТЯГИВАНИЕ ПРОВОДОВ И КАБЕЛЕЙ В ПРОЛОЖЕННЫЕ ТРУБЫ И МЕТАЛЛИЧЕСКИЕ РУКАВА, ПРОВОД ПЕРВЫЙ ОДНОЖИЛЬНЫЙ ИЛИ МНОГОЖИЛЬНЫЙ В ОБЩЕЙ ОПЛЕТКЕ, СУММАРНОЕ СЕЧЕНИЕ: ДО 70 ММ ²	100 м	0,15	
9	ЗАЗЕМЛИТЕЛИ ВЕРТИКАЛЬНЫЕ, ИЗ СТАЛИ УГЛОВОЙ, РАЗМЕР: 50X50X5 ММ	10 шт.	0,5	
Раздел: Материалы				
1	ОПОРА ОСВЕЩЕНИЯ, МАРКА СВ-95 (56 шт)	м3	16,8	
2	ПРОВОДА САМОНЕСУЩИЕ ИЗОЛИРОВАННЫЕ, С АЛЮМИНИЕВЫМИ ЖИЛАМИ, С НЕСУЩЕЙ ЖИЛОЙ, ИЗОЛИРОВАННОЙ СВЕТОСТАБИЛИЗИРОВАННЫМ СШИТЫМ ПОЛИЭТИЛЕНОМ, МАРКА СИП-2, ЧИСЛО ЖИЛ И СЕЧЕНИЕ, ММ ² : 3 X70+70+16	км	0,345	
3	ПРОВОДА САМОНЕСУЩИЕ ИЗОЛИРОВАННЫЕ, С АЛЮМИНИЕВЫМИ ЖИЛАМИ, С НЕСУЩЕЙ ЖИЛОЙ, ИЗОЛИРОВАННОЙ СВЕТОСТАБИЛИЗИРОВАННЫМ СШИТЫМ ПОЛИЭТИЛЕНОМ, МАРКА СИП-2, ЧИСЛО ЖИЛ И СЕЧЕНИЕ, ММ ² : 3 X50+54,6+16	км	1,332	
4	КРОНШТЕЙНЫ ДЛЯ КРЕПЛЕНИЯ АНКЕРНЫХ ЗАЖИМОВ, ТИП CS 10.3	шт.	50	
5	ЗАЖИМЫ ОТВЕТВИТЕЛЬНЫЕ, ТИП Р 645	шт.	100	
6	ЗАЖИМЫ, ТИП РС 481	шт.	10	
7	КОМПЛЕКТЫ ПРОМЕЖУТОЧНОЙ ПОДВЕСКИ, ТИП ES 1500	шт.	34	
8	ЗАЖИМЫ АНКЕРНЫЕ, ТИП РА 2000	шт.	38	
9	ГИЛЬЗЫ СОЕДИНИТЕЛЬНЫЕ, ТИП МЖРТ 50N	шт.	12	
10	НАКОНЕЧНИКИ ГЕРМЕТИЧНЫЕ, ТИП СРТА	шт.	12	

	95			
11	ХОМУТ УЗ	шт.	11	
12	ТРУБЫ ЭЛЕКТРОТЕХНИЧЕСКИЕ ГОФРИРОВАННЫЕ, НАРУЖНЫЙ ДИАМЕТР 50 ММ	м	15	
13	ЛЕНТА КРЕПЛЕНИЯ НЕРЖАВЕЮЩАЯ, ТИП F 207	м	150	
14	СКРЕПЫ ДЛЯ ЛЕНТЫ, ТИП НС 20	100 шт.	1,5	
15	ХОМУТ КРЕПЛЕНИЯ Е 778	шт.	150	
16	СТАЛЬ УГЛОВАЯ РАВНОПОЛОЧНАЯ ОБЩЕГО НАЗНАЧЕНИЯ, МАРКА СТО, ШИРИНА ПОЛКИ 35-70 ММ	т	0,057	
Раздел: Пусконаладочные работы				
1	ФАЗИРОВКА ЭЛЕКТРИЧЕСКОЙ ЛИНИИ ИЛИ ТРАНСФОРМАТОРА С СЕТЬЮ НАПРЯЖЕНИЕМ ДО 1 КВ	фазировка	1	
2	ИЗМЕРЕНИЕ СОПРОТИВЛЕНИЯ ИЗОЛЯЦИИ МЕГАОММЕТРОМ КАБЕЛЬНЫХ И ДРУГИХ ЛИНИЙ НАПРЯЖЕНИЕМ ДО 1 КВ, ПРЕДНАЗНАЧЕННЫХ ДЛЯ ПЕРЕДАЧИ ЭЛЕКТРОЭНЕРГИИ К РАСПРЕДЕЛИТЕЛЬНЫМ УСТРОЙСТВАМ, ЩИТАМ, ШКАФАМ И КОММУТАЦИОННЫМ АППАРАТАМ	измерение	4	
3	ИЗМЕРЕНИЕ СОПРОТИВЛЕНИЯ РАСТЕКАНИЮ ТОКА ЗАЗЕМЛИТЕЛЯ	измерение	5	
4	ИЗМЕРЕНИЕ СОПРОТИВЛЕНИЯ РАСТЕКАНИЮ ТОКА КОНТУРА С ДИАГОНАЛЬЮ ДО 20 М	измерение	1	
5	ОПРЕДЕЛЕНИЕ УДЕЛЬНОГО СОПРОТИВЛЕНИЯ ГРУНТА	измерение	1	
6	ПРОВЕРКА НАЛИЧИЯ ЦЕПИ МЕЖДУ ЗАЗЕМЛИТЕЛЯМИ И ЗАЗЕМЛЕННЫМИ ЭЛЕМЕНТАМИ	точка	5	

ЗАКАЗЧИК:

Генеральный директор ОАО «РСП»

_____ **А.Р.Белевцев**

ПОДРЯДЧИК:

Извещение о проведении закупки
(в редакции № 1 от 25.06.2016)

Номер извещения: 31603818219

Наименование закупки: Строительство ВЛ-0,4кВ от ТП-752 до СНТ "Победа" в д.Бабенки

Способ проведения закупки: Запрос цен

Заказчик

Наименование организации: Открытое акционерное общество "Ремонтно-строительное предприятие"

Место нахождения: 142133, Московская, Октябрьский мост, дом 8А

Почтовый адрес: 142133, Московская, Подольский, Октябрьский мост, дом 8А

Контактная информация

Ф.И.О: Веденков Дмитрий

Адрес электронной почты: oaorsp@mail.ru

Телефон: +7 (496) 7658264

Факс: +7 (496) 7657400

Предмет договора

Лот №1

Сведения о позиции плана закупки: План закупки № 2150138236, позиция плана 440

Предмет договора: Строительство ВЛ-0,4кВ от ТП-752 до СНТ "Победа" в д.Бабенки

Начальная (максимальная) цена договора: 1 929 646.58 Российский рубль

Информация о товаре, работе, услуге:

№	Классификация по ОКПД2	Классификация по ОКВЭД2	Ед. измерения	Количество (Объем)	Дополнительные сведения
1	43.21.10.110 Работы по монтажу основных сетей электроосвещения и электроснабжения или электроарматуры, требующие специальной квалификации, в зданиях, сооружениях и на прочих строительных объектах	43.21 Производство электромонтажных работ	Комплект	1.00	

Место поставки товара, выполнения работ, оказания услуг для лота №1

Место поставки (адрес): д.Бабенки

Требования к участникам закупки

Участники закупки должны отсутствовать в реестре недобросовестных поставщиков

Информация о документации по закупке

Срок предоставления документации: с 27.06.2016 по 01.07.2016

Извещение о проведении закупки

Место предоставления документации:	Московская область, г/о Подольск, п. Кузнечики, Октябрьский мост, 8а
Порядок предоставления документации:	В соответствии с закупочной документацией
Официальный сайт, на котором размещена документация:	www.zakupki.gov.ru
Размер, порядок и сроки внесения платы за предоставление документации по закупке	
Размер платы:	Плата не требуется
Информация о порядке проведения закупки	
Дата и время окончания подачи заявок (по местному времени):	01.07.2016 10:00
Рассмотрение заявок	
Дата и время (по местному времени):	02.07.2016 10:00
Место:	Московская область, г/о Подольск, п. Кузнечики, Октябрьский мост, 8а
Подведение итогов	
Дата и время (по местному времени):	02.07.2016 10:00
Место:	Московская область, г/о Подольск, п. Кузнечики, Октябрьский мост, 8а

Открытое Акционерное Общество «Ремонтно-строительное предприятие»

Адрес: 142132, Московская область, г/о Подольск, п. Кузнечики, Октябрьский мост, 8а
тел.: 8(4967) 65-82-64, 65-82-55, факс 65-74-00, электр. почта: oaorsp@mail.ru
ИНН 5074114756 КПП 507401001 р/с.40702810204000141396 в ПАО БАНК «ВОЗРОЖДЕНИЕ» г. Москва
БИК 044525181 кор./счет 30101810900000000181

ПРОТОКОЛ № 31603768219

РАССМОТРЕНИЯ ЗАЯВОК И ПОДВЕДЕНИЯ ИТОГОВ ЗАПРОСА ЦЕН № 31603768219
НА ПРАВО ЗАКЛЮЧЕНИЯ ДОГОВОРА НА КАПИТАЛЬНЫЙ РЕМОНТ 3 ВЛ-10кВ. от Ф.1 с РП-32 до жи-
лой застройки в д. РОМАНЦЕВО

г. Подольск

«18» июня 2016 года

На заседании комиссии по рассмотрению заявок на участие в запросе цен присутствовали:

Председатель комиссии:	Бабаев С.А.
Члены комиссии:	Козишникова В.А. Назаренко А.Н. Мишкина З.И. Морозов А.Ю.
Секретарь комиссии:	Веденков Д.В.

В состав единой комиссии входит 6 человек. Заседание проводится в присутствии 5-ти членов комиссии. Кворум имеется. Комиссия правомочна.

Заказчик – Открытое Акционерное Общество «Ремонтно-строительное предприятие»

Сведения о заказчике – адрес: 142133, Московская область, г/о Подольск, п. Кузнечики, Октябрьский мост, 8а.
тел.: 8(4967) 65-82-64, 65-82-55, факс 65-74-00, электр. почта: oaorsp@mail.ru

Место, дата проведения процедуры – рассмотрение заявок на участие в запросе цен осуществлялось по адресу: Московская область, г/о Подольск, п. Кузнечики, Октябрьский мост, 8а.

Адрес официального сайта: <http://zakupki.gov.ru>

Заседание комиссии началось 18 июня 2016 г. в 11-00 по местному времени.

Предмет запроса цен – Капитальный ремонт 3ВЛ-10кВ от Ф.1 с РП-32 до жилой застройки в д. Романцево

Место выполнения работ – д. Романцево, поселение Краснопахорское, ТиНАО, г.Москвы

Начальная цена договора – 1 900 184,27 рубля (Один миллион девятьсот тысяч сто семьдесят четыре рубля 27 копеек).

На участие в запросе цен поступило: 3 (Три) заявки.

Номер заявки	Наименование участника	Предложенная сумма договора	Дата и время поступления заявки
1	ООО «СТРОЙЭЛПРОМ»	1 786 173,21	15.06.2016 г. в 15:40
2	ООО «СтройЛайн»	1 725 444,60	17.06.2016 г. в 08:50
3	ООО «СПС»	1 748 169,39	18.06.2016 г. в 08:50

По итогам рассмотрения заявок путем голосования принято решение о соответствии предъявляемым требованиям:

1. ООО «СТРОЙЭЛПРОМ»

Члены комиссии	Ф.И.О.	«За» принятие решения	«Против» принятия решения
Председатель комиссии	Бабаев С.А.	за	
Члены комиссии:	Назаренко А.Н.	за	
	Козишникова В.А.	за	
	Мишкина З.И.	за	
	Морозов А.Ю.	за	

2. ООО «СтройЛайн»

Члены комиссии	Ф.И.О.	«За» принятие решения	«Против» принятия решения
Председатель комиссии	Бабаев С.А.	за	
Члены комиссии:	Назаренко А.Н.	за	
	Козишникова В.А.	за	
	Мишкина З.И.	за	
	Морозов А.Ю.	за	

3. ООО «СПС»

Члены комиссии	Ф.И.О.	«За» принятие решения	«Против» принятия решения
Председатель комиссии	Бабаев С.А.	за	
Члены комиссии:	Назаренко А.Н.	за	
	Козишникова В.А.	за	
	Мишкина З.И.	за	
	Морозов А.Ю.	за	

По итогам рассмотрения заявок на участие в запросе цен путем голосования принято решение о признании победителем Общество с ограниченной ответственностью «СтройЛайн»

Сведения о победителе запроса цен:

Полное фирменное наименование	Общество с ограниченной ответственностью «СтройЛайн»
Сокращенное наименование	ООО «СтройЛайн»
Сведения об организационно-правовой форме	Общество с ограниченной ответственностью
Сведения о месте нахождения	142167, город Москва, поселение Роговское, деревня Спас-Купля, дом 51
Почтовый адрес	142167, город Москва, поселение Роговское, деревня Спас-Купля, дом 51
Номер контактного телефона	8(926) 575-13-84
ИНН	7751000656

Сведения об участнике, предложившем лучшую цену после победителя:

Полное фирменное наименование	Общество с ограниченной ответственностью «СПС»
Сокращенное наименование	ООО «СПС»
Сведения об организационно-правовой форме	Общество с ограниченной ответственностью
Юридический адрес	344069, г. Ростов-на-Дону, ул. Оганова, д. 33
Сведения о месте нахождения	308023, г. Белгород, ул. Студенческая, д. 21А
Почтовый адрес	308023, г. Белгород, ул. Студенческая, д. 21А
Номер контактного телефона	7-985-2918682
ИНН	3123205564

Заседание комиссии окончено 18 июня 2016 г. в 11 часов 00 минут по местному времени.
Протокол подписан присутствующими на заседании членами закупочной комиссии:

Председатель комиссии

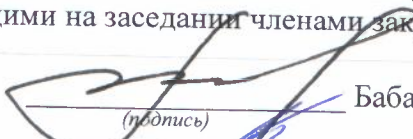

(подпись) Бабаев С.А.

Члены комиссии:



(подпись) Козишникова В.А.



(подпись) Назаренко А.Н.



(подпись) Мишкина З.И.



(подпись) Морозов А.Ю.

Секретарь комиссии:



(подпись) Веденков Д.В.

PTO
u m È ; b2 ; b2A] è2 p ^ è2
_ è2 III _ è2 ` è2 Xa è2

«УТВЕРЖДАЮ»

Генеральный директор ОАО «РСП»

_____ А.Р.Белевцев

ДОКУМЕНТАЦИЯ ЗАПРОСА ЦЕН

**На право заключения договора на строительство
объектов электросетевого хозяйства
для Открытого акционерного общества
«Ремонтно-строительное предприятие»**

Подольск, 2016 г.

ПРИГЛАШЕНИЕ К УЧАСТИЮ В ЗАПРОСЕ ЦЕН

Настоящим приглашаются к участию в запросе цен, полная информация о котором указана в Разделе «Информационная карта запроса цен» настоящей документации, любые юридические лица независимо от организационно-правовой формы, формы собственности, места нахождения и места происхождения капитала, или любые физические лица, в том числе индивидуальные предприниматели.

Заинтересованные лица могут получить полный комплект документации запроса цен на Официальном сайте Единой информационной системы в сфере закупок <http://zakupki.gov.ru>, единой автоматизированной системе управления закупками <http://easuz.mosreg.ru/easuz223/> и официальном сайте ОАО «РСП» rsp-podolsk.ru

Настоящая документация подготовлена в соответствии с Федеральным законом № 223-ФЗ, Положением о закупке, утвержденным в соответствии с Постановлением Правительства Московской области от 19.08.2014 № 666/31 «О мерах по реализации Федерального закона от 18.07.2011 № 223-ФЗ «О закупках товаров, работ, услуг отдельными видами юридических лиц» в Московской области» в редакции на дату размещения извещения о проведении закупки на Официальном сайте, а также иными нормативными правовыми актами, регулирующими отношения, связанные с осуществлением закупок, в целях повышения эффективности, результативности осуществления закупок товаров, работ, услуг.

В части, прямо не урегулированной законодательством Российской Федерации, проведение закупки регулируется настоящей Документацией.

Запрос цен

Под запросом цен понимается способ закупок, при котором информация о потребностях в товарах, работах, услугах для нужд Заказчика сообщается неограниченному кругу лиц путем размещения на Официальном сайте извещения о проведении запроса цен и победителем, в котором Комиссия признает участника закупки, предложившего наиболее низкую цену договора.

Запрос цен не является конкурсом либо аукционом. Таким образом, данный способ закупки не накладывает на Заказчика соответствующего объема гражданско-правовых обязательств по обязательному заключению договора с победителем запроса цен или иным его участником.

Заказчик, официально разместивший на Официальном сайте извещение о проведении запроса цен, вправе отказаться от его проведения. Извещение об отказе от проведения запроса цен размещается не позднее, чем за три дня до даты окончания срока подачи заявок на участие в запросе цен в порядке, установленном для Официального размещения на Официальном сайте извещения о проведении запроса цен.

Требования, предъявляемые к заявке на участие в запросе цен

Заявка на участие в запросе цен должна содержать следующие сведения:

наименование, сведения об организационно-правовой форме, о месте нахождения, почтовый адрес (для юридического лица), фамилия, имя, отчество(при наличии), паспортные данные, сведения о месте жительства (для физического лица), номер контактного телефона, адрес электронной почты участника закупки(при их наличии);

идентификационный номер налогоплательщика;

согласие участника закупки исполнить условия договора, указанные в извещении о проведении запроса цен и информационной карте запроса цен;

цена товара, работы, услуги с указанием сведений о включенных или не включенных в нее расходах (расходы на перевозку, страхование, уплату таможенных пошлин, налогов, сборов и другие обязательные платежи);

копии документов, подтверждающих соответствие участника закупки требованиям, установленным в извещении о проведении запроса цен и информационной карте запроса цен;

документы, подтверждающие внесение денежных средств в качестве обеспечения заявки на участие в запросе цен, в случае, если в извещении о проведении запроса цен содержится указание на требование обеспечения такой заявки (платежное поручение, подтверждающее перечисление денежных средств в качестве обеспечения заявки на участие в запросе цен, или копия такого поручения);

по желанию участника иные сведения.

Порядок подачи заявок на участие в запросе цен

Любой участник закупки, в том числе участник закупки, которому не направлялся запрос цен, вправе подать только одну заявку на участие в запросе цен, внесение изменений в которую не допускается.

Участник закупки, подавший заявку на участие в запросе цен, вправе отозвать заявку в любое время до окончания срока подачи заявок на участие в запросе цен. Порядок и срок отзыва заявок на участие в запросе цен устанавливается в извещении о проведении запроса цен.

Заявка на участие в запросе цен подается участником закупки Заказчику в письменной форме в срок, указанный в извещении о проведении запроса цен.

Заявка на участие в запросе цен, поданная в срок, указанный в извещении о проведении запроса цен, регистрируется Заказчиком в Журнале регистрации заявок на участие в запросе цен. По требованию участника закупки, подавшего заявку на участие в запросе цен, Заказчик выдает расписку в получении заявки на участие в запросе цен с указанием даты и времени ее получения.

Проведение переговоров между Заказчиком или Комиссией и участником закупки в отношении, поданной им заявки на участие в запросе цен не допускается.

Заявки на участие в запросе цен, поданные после дня окончания срока подачи заявок на участие в запросе цен, указанного в извещении о проведении запроса цен, не рассматриваются и в день их поступления возвращаются участникам закупки, подавшим такие заявки.

В случае если после дня окончания срока подачи заявок на участие в запросе цен подана только одна заявка, Заказчик продлевает срок подачи заявок на участие в запросе цен не менее чем на три рабочих дня и в течение не более одного рабочего дня после дня окончания срока подачи заявок на участие в запросе цен, размещает на Официальном сайте извещение о продлении срока подачи таких заявок. При этом заявка, поданная в срок, указанный в извещении о проведении запроса цен, вскрывается и рассматривается одновременно с заявками, поданными в срок, указанный в извещении о продлении срока подачи заявок на участие в запросе цен.

Заявка на участие в запросе цен подается в запечатанном конверте. Вскрытие конверта осуществляется на заседании Комиссии.

Рассмотрение и оценка заявок на участие в запросе цен

Комиссия в срок, не превышающий пяти рабочих дней, следующих за днем окончания срока подачи заявок на участие в запросе цен, рассматривает заявки на соответствие их требованиям, установленным в извещении о проведении запроса цен, и оценивает заявки на участие в запросе цен по критерию цена договора.

Победителем в проведении запроса цен признается участник закупки, подавший заявку на участие в запросе цен, которая отвечает всем требованиям, установленным в извещении о проведении запроса цен и в которой указана наиболее низкая цена товаров, работ, услуг. При предложении наиболее низкой цены товаров, работ, услуг несколькими участниками закупки победителем в проведении запроса цен признается участник закупки, заявка на участие в запросе цен которого поступила ранее заявок на участие в запросе цен других участников закупки.

Комиссия отклоняет заявки на участие в запросе цен, если они не соответствуют требованиям, установленным в извещении о проведении запроса цен, или предложенная в заявках на участие в запросе цен цена товаров, работ, услуг превышает начальную (максимальную) цену договора, указанную в извещении о проведении запроса цен.

Результаты рассмотрения и оценки заявок на участие в запросе цен оформляются протоколом, который подписывается всеми присутствующими на заседании членами Комиссии.

Протокол рассмотрения и оценки заявок на участие в запросе цен в течении трёх рабочих дней, следующих за днём его подписания, размещается Заказчиком на Официальном сайте.

Протокол рассмотрения и оценки заявок на участие в запросе цен составляется в одном экземпляре, который остается у Заказчика. Заказчик в течение трех рабочих дней со дня подписания указанного протокола передает победителю в проведении запроса цен проект договора, который составляется путем включения в него условий исполнения договора, предусмотренных извещением о проведении запроса цен, и цены, предложенной победителем запроса цен в заявке на участие в запросе цен.

В случае если победитель в проведении запроса цен в срок, указанный в извещении о проведении запроса цен, не представил Заказчику подписанный проект договора на условиях, указанных в поданной участником закупки, с которым заключается договор, заявке на участие в запросе цен на участие в запросе цен и в извещении о проведении запроса цен, а также обеспечение исполнения договора в случае, если Заказчиком было установлено требование обеспечения исполнения договора, такой победитель признается уклонившимся от заключения договора.

В случае, если победитель в проведении запроса цен признан уклонившимся от заключения договора, Заказчик вправе обратиться в суд с иском о требовании о понуждении

победителя в проведении запроса цен заключить договор, а также о возмещении убытков, причиненных уклонением от заключения договора, либо заключить договор с участником закупки, предложение о цене договора которого содержит лучшее условие по цене договора, следующее после предложенного победителем в проведении запроса цен условия, если цена договора не превышает начальную (максимальную) цену договора, указанную в извещении о проведении запроса цен. При этом заключение договора для указанных участников закупки является обязательным. В случае уклонения указанных участников закупки от заключения договора Заказчик вправе обратиться в суд с иском о требовании о понуждении таких участников закупки заключить договор, а также о возмещении убытков, причиненных уклонением от заключения договора, осуществить повторный запрос цен.

Договор должен быть заключен Заказчиком не ранее десяти дней со дня размещения на Официальном сайте протокола рассмотрения и оценки заявок на участие в запросе цен и не позднее двадцати дней со дня подписания указанного протокола.

Запрос цен признается несостоявшимся в случае если:

подана только одна заявка на участие в запросе цен и в результате продления срока подачи заявок на участие в запросе цен дополнительно не представлена ни одна заявка на участие в запросе цен;

не подано ни одной заявки на участие в запросе цен;

на основании результатов рассмотрения Комиссией заявок на участие в запросе цен принято решение об отклонении всех заявок на участие в запросе цен или на основании результатов рассмотрения Комиссией заявок на участие в запросе цен участников закупки принято решение о допуске к участию в запросе цен единственного участника закупки, из всех подавших заявки.

Договор заключается на условиях, предусмотренных извещением о проведении запроса цен, по цене, предложенной в заявке на участие в запросе цен победителя в проведении запроса цен или в заявке на участие в запросе цен участника закупки, с которым заключается договор в случае уклонения победителя в проведении запроса цен от заключения договора.

При заключении договора по результатам проведенной закупки по цене, сниженной победителем или участником закупки, с которым заключается договор, на 30 (тридцать) и более процентов от начальной (максимальной) цены закупки, обязательно представление таким победителем или участником закупки, с которым заключается договор, обоснования снижения цены договора. В случае непредставления такого обоснования, победитель или участник закупки, с которым заключается договор, признаются уклонившимся от заключения договора.

В случаях, если запрос цен признается несостоявшимся, Заказчик продлевает срок подачи заявок на участие в запросе цен на четыре рабочих дня и в течение одного рабочего дня после даты окончания срока подачи таких заявок размещает в единой информационной системе извещение о продлении срока подачи таких заявок; отказывается от проведения повторного запроса цен, в случае если утрачена потребность в закупке; объявляет о проведении повторного запроса цен. При этом Заказчик вправе изменить условия запроса цен.

ИНФОРМАЦИОННАЯ КАРТА ЗАПРОСА ЦЕН/ИЗВЕЩЕНИЕ

В Информационной карте запроса цен содержится информация для данной конкретной закупки, которая уточняет, разъясняет и дополняет положения настоящей документации.

При возникновении противоречия между положениями Общей части документации и части «Информационная карта запроса цен», применяются положения части «Информационная карта запроса цен».

№ п/п	Наименование пункта	Текст пояснений
1	Способ закупки	Запрос цен
2	Заказчик, юридический адрес, контактное лицо, телефон, факс, адрес электронной почты	Заказчик: Открытое акционерное общество «Ремонтно-строительное предприятие» Юридический адрес: Московская область, г/о Подольск, п.Кузнечики, ул. Октябрьский мост, 8а Почтовый адрес: 142133, Московская область, г/о Подольск, п.Кузнечики, ул. Октябрьский мост, 8а Контактное лицо: Веденков Дмитрий Витальевич тел. (4967) 65-82-64 (112 – планово-экономическое отделение), Контактное лицо по техническим вопросам: Бабаев Сергей Александрович тел. (4967) 65-82-64 (114 – главный инженер) факс: (4967) 65-74-00 Адрес электронной почты: oaorsp@mail.ru
3	Предмет договора с указанием количества поставляемого товара, объема выполняемых работ, оказываемых услуг.	Строительство ВЛ-0,4кВ от КТП-1187 до СНТ "Красная Пахра" д.Чириково поселения Краснопахорское в г.Москве, в соответствии с Техническим заданием (Приложение №1)
4	Требования, установленные заказчиком, к качеству, техническим характеристикам товара, требования к их безопасности, к функциональным характеристикам товара, к размерам, упаковке, отгрузке товара и иные показатели, связанные с определением соответствия товара потребностям заказчика	Требования к работам, услугам приводятся в приложении 1 к настоящему разделу «Техническое задание» /Соответствие требованиям, установленным действующим законодательством РФ.
5	Требования к содержанию, форме, оформлению и составу заявки на участие в Запросе цен	Заявка на участие в запросе цен должна содержать следующие сведения: - наименование, сведения об организационно-правовой форме, о месте нахождения, почтовый адрес (для юридического лица), фамилия, имя, отчество(при наличии), паспортные данные, сведения о месте жительства (для физического лица), номер контактного телефона, адрес электронной почты участника закупки(при их наличии); - идентификационный номер налогоплательщика; - согласие участника закупки исполнить условия договора, указанные в извещении о проведении запроса цен; - цена товара, работы, услуги с указанием сведений о включенных или не включенных в нее расходах (расходы на перевозку, страхование, уплату таможенных пошлин, налогов, сборов и другие обязательные платежи); - копии документов, подтверждающих соответствие

		<p>участника закупки требованиям, установленным в извещении о проведении запроса цен;</p> <p>- документы, подтверждающие внесение денежных средств в качестве обеспечения заявки на участие в запросе цен, в случае, если в извещении о проведении запроса цен содержится указание на требование обеспечения такой заявки (платежное поручение, подтверждающее перечисление денежных средств в качестве обеспечения заявки на участие в запросе цен, или копия такого поручения);</p> <p>- по желанию участника иные сведения.</p> <p>Заявка на участие в запросе цен подается в запечатанном конверте. Вскрытие конверта осуществляется на заседании Комиссии.</p>
6	<p>Требования к описанию участниками закупки поставляемого товара, который является предметом закупки, его функциональных характеристик (потребительских свойств), его количественных и качественных характеристик, требования к описанию участниками закупки выполняемой работы, оказываемой услуги, которые являются предметом закупки, их количественных и качественных характеристик;</p>	<p>Описание участниками закупки объекта закупки (предмета запроса цен), в том числе: функциональных, технических и качественных характеристик, эксплуатационных характеристик объекта закупки (при необходимости), размеров, требований к упаковке и отгрузке товара и иных показателей, связанных с определением соответствия товара (работ, услуг) потребностям заказчика, осуществляется в соответствии с требованиями к предмету договора, указанными в документации.</p> <p>При описании цифровых показателей характеристик товара (работ, услуг), в том числе условий гарантийного обслуживания, не допускается применение понятий «не более», «не менее», за исключением случаев, если заказчиком при описании показателей товара предусмотрены в соответствующем разделе позиции, которые не имеют конкретных значений и указание их допустимо в сопровождении словами «не более», «не менее»</p>
7	<p>Место, условия и сроки (периоды) поставки товара, выполнение работ, оказания услуг</p>	<p>Место выполнения работ: д.Чириково поселения Краснопахорское в г.Москве</p> <p>Условия: Работы осуществляются в соответствии с проектом договора.</p> <p>Срок выполнения работ: до 1 августа 2016г</p>
8	<p>Сведения о начальной (максимальной) цене договора (цене лота), руб.</p>	<p>2 975 971,58 (Два миллиона девятьсот семьдесят пять тысяч девятьсот семьдесят один) рубль 58 коп.</p>
9	<p>Форма, сроки и порядок оплаты товара, услуг</p>	<p>Оплата осуществляется в безналичной форме в рублях Российской Федерации;</p> <p>- авансирование не предусмотрено;</p> <p>- оплата (100%) за фактически выполненную Работу по строительству объекта производится на основании подписанного Сторонами Акта сдачи-приемки выполненной работы, в срок не позднее 90 календарных дней с момента ввода объекта в эксплуатацию.</p>
10	<p>Порядок формирования цены договора (цены лота) (с учетом или без учета расходов на перевозку, страхование, уплату таможенных пошлин, налогов и других обязательных платежей)</p>	<p>В цену договора включены: стоимость работ, материалов, налогов, включая НДС, сборов и другие обязательные платежи, а также расходы на проектные работы, согласования, коэффициенты дефляции и зимнего удорожания, расходы, связанные со сдачей и вводом объекта в эксплуатацию. Подрядчик не вправе требовать от Заказчика возмещения каких-либо дополнительных затрат.</p>
11	<p>Порядок, место, дата начала и дата окончания срока</p>	<p>ОАО «РСП» Московская область, г/о Подольск, п. Кузнечики, Октябрьский мост, д.8А</p>

	подачи заявок	с 27 июня 2016 года по 1 июля 2016 года 10:00 (время московское)
12	Требования к участникам закупки	<p>К участникам предъявляются следующие требования:</p> <ul style="list-style-type: none"> - отсутствие в реестрах недобросовестных поставщиков согласно федеральным законам № 44-ФЗ от 05.04.2013 и № 223-ФЗ от 18.07.2011г.; - соответствие участников закупки требованиям, устанавливаемым в соответствии с законодательством РФ к лицам, осуществляющим поставки товаров, выполнение работ, оказание услуг, являющихся предметом закупки: Приказ Минрегиона РФ от 30.12.2009 N 624 - наличие свидетельства СРО на выполнение следующих видов работ: <ul style="list-style-type: none"> II. Виды работ по подготовке проектной документации: 5.3. Работы по подготовке проектов наружных сетей электроснабжения до 35 кВ включительно и их сооружений III. Виды работ по строительству, реконструкции и капитальному ремонту: 20.2. Устройство сетей электроснабжения напряжением до 35 кВ включительно, 24.4. Пусконаладочные работы силовых и измерительных трансформаторов - не проведение ликвидации участника закупки – юридического лица и отсутствие решения арбитражного суда о признании участника закупки – юридического лица, индивидуального предпринимателя банкротом и об открытии конкурсного производства; - не приостановление деятельности участника закупки в порядке, предусмотренном КоАП РФ, на день подачи заявки на участие в закупке; - Отсутствие у участника закупки недоимки по налогам, сборам, задолженности по иным обязательным платежам в бюджеты бюджетной системы Российской Федерации (за исключением сумм, на которые предоставлены отсрочка, рассрочка, инвестиционный налоговый кредит в соответствии с законодательством Российской Федерации о налогах и сборах, которые реструктурированы в соответствии с законодательством Российской Федерации, по которым имеется вступившее в законную силу решение суда о признании обязанности заявителя по уплате этих сумм исполненной или которые признаны безнадежными к взысканию в соответствии с законодательством Российской Федерации о налогах и сборах) за прошедший календарный год, размер которых превышает двадцать пять процентов балансовой стоимости активов участника закупки по данным бухгалтерской отчетности за последний отчетный период. Участник закупки считается соответствующим установленному требованию в случае, если им подано заявление об обжаловании указанных недоимки, задолженности и решение по такому заявлению на дату рассмотрения заявки на участие в закупке не принято. - наличие в штате (или на основе договоров гражданско-правового характера) не менее 3-х специалистов по работе с высоковольтным оборудованием (до и свыше 1000 В) в соответствии с Межотраслевыми правилами по охране труда (правилами безопасности) при эксплуатации электроустановок, утвержденным Приказом Минтруда России от 24.07.2013 г. №328н и с опытом работы данных специалистов в указанной области не менее 2-х лет. Для подтверждения наличия в штате таких работников должны быть представлены следующие

		документы: копии трудовых договоров, копии удостоверений о допуске к работе в электроустановках, копии трудовых книжек. Несоответствие Участника закупки и/или заявки Участника закупки требованиям документации о запросе цен является основанием для отклонения заявки Участника закупки. Отклоненные заявки не подлежат оценке и сопоставлению.
13	Перечень документов, представляемые участником в составе заявки на участие для подтверждения их соответствия установленным требованиям	<p>Заявка на участие в запросе цен должна содержать следующие сведения:</p> <ul style="list-style-type: none"> - наименование, сведения об организационно-правовой форме, о месте нахождения, почтовый адрес (для юридического лица), фамилия, имя, отчество(при наличии), паспортные данные, сведения о месте жительства (для физического лица), номер контактного телефона, адрес электронной почты участника закупки(при их наличии); - идентификационный номер налогоплательщика; - согласие участника закупки исполнить условия договора, указанные в извещении о проведении запроса цен; - цена товара, работы, услуги с указанием сведений о включенных или не включенных в нее расходах (расходы на перевозку, страхование, уплату таможенных пошлин, налогов, сборов и другие обязательные платежи); - копии документов, подтверждающих соответствие участника закупки требованиям, установленным в извещении о проведении запроса цен; - документы, подтверждающие внесение денежных средств в качестве обеспечения заявки на участие в запросе цен, в случае, если в извещении о проведении запроса цен содержится указание на требование обеспечения такой заявки (платежное поручение, подтверждающее перечисление денежных средств в качестве обеспечения заявки на участие в запросе цен, или копия такого поручения); - по желанию участника иные сведения.
14	Место и дата рассмотрения предложений участников закупки и подведения итогов закупки	г/о Подольск, п. Кузнечики, Октябрьский мост, д.8А 2 июля 2016 года в 10:00
15	Место и срок размещения протокола подведения итогов Запроса цен	Официальный сайт Единой информационной системы в сфере закупок http://zakupki.gov.ru , и официальный сайт ОАО «РСП» rsp-podolsk.ru до 6 июля 2016 года
16	Размер обеспечения заявки	<p>обеспечение заявки на участие в запросе цен установлено в размере 15% от начальной (максимальной) цены договора и составляет 446 395,74 (Четыреста сорок шесть тысяч триста девяносто пять) рублей 74 коп.</p> <p>Порядок внесения денежных средств в качестве обеспечения заявки на участие в запросе цен:</p> <p>Документом, подтверждающим внесение денежных средств в качестве обеспечения заявки на участие в запросе цен, является платежное поручение, подтверждающее перечисление денежных средств в качестве обеспечения заявки на участие в запросе цен, или копия такого поручения.</p> <p>В поле «Назначение платежа» платежного поручения, указать назначения платежа (обеспечение заявки на участие в запросе цен),</p>

		<p>Реквизиты для перечисления на счет ИНН 5074114756 КПП 507401001 ПАО БАНК «ВОЗРОЖДЕНИЕ» г. Москва БИК 044525181 р/с 40702810204000141396 к/с 30101810900000000181</p> <p>Все заявки на участие в запросе цен, в которых отсутствует документ (или копия такого документа), подтверждающий внесение денежные средства в качестве обеспечения заявки на участие в запросе цен, отклоняются как не соответствующие требованиям документации.</p> <p>Частичное внесение денежных средств в качестве обеспечения заявки на участие в запросе цен не допускается и приравнивается к его отсутствию.</p> <p>Перечисление (внесение) денежных средств в качестве обеспечения заявки на участие в запросе цен третьими лицами не допускается.</p> <p>Возврат обеспечения заявки участнику, подавшему заявку и не допущенному к участию в запросе цен, осуществляется в течение пяти рабочих дней со дня подписания протокола рассмотрения и оценки заявок.</p> <p>Возврат обеспечения заявки участнику, который участвовал в запросе цен, но не стал победителем, осуществляется в течение пяти рабочих дней со дня подписания протокола рассмотрения и оценки заявок.</p> <p>Возврат обеспечения заявки победителю запроса цен, осуществляется в течение пяти рабочих дней со дня заключения с ним договора.</p> <p>Обеспечения исполнения договора, а также обеспечения исполнения гарантийных обязательств по договору не установлено</p>
17	Сведения о валюте, используемой для формирования цены договора и расчетов с поставщиками	Рубли РФ
18	Размер обеспечения исполнения договора, срок и порядок его предоставления	Не предусмотрено
19	Сведения о праве заказчика изменить количество товара, объем выполняемых работ	В соответствии с проектом договора
20	Перечень документов, подтверждающих соответствие товара, требованиям, установленным в соответствии с законодательством РФ, в случае, если в соответствии с законодательством РФ установлены требования к таким товарам, работам, услугам.	<ul style="list-style-type: none"> - Свидетельство СРО о допуске к видам работ, оказывающих влияние на безопасность объектов капитального строительства (в соответствии с п. 12 настоящей информационной карты/ извещения); - Сертификаты соответствия на используемые оборудование и материалы; - Гарантийная документация.
21	Требования к сроку и (или) объему предоставления	В соответствии с проектом договора

	гарантий качества оказываемых услуг	
22	Привлечение субподрядчиков (соисполнителей)	Не допускается
23	Срок подписания договора участником, обязанным заключить договор	Договор должен быть заключен Заказчиком не ранее десяти дней со дня размещения на Официальном сайте протокола рассмотрения и оценки заявок на участие в запросе цен и не позднее двадцати дней со дня подписания указанного протокола.
24	Сведения о возможности проведения переторжки и порядок её проведения	Не предусмотрено
25	Возможность отказа заказчика от проведения Запроса цен	Извещение об отказе от проведения запроса цен размещается не позднее, чем за три дня до даты окончания срока подачи заявок на участие в запросе цен в порядке, установленном для Официального размещения на Официальном сайте извещения о проведении запроса цен.
26	Формы, порядок, дата начала и дата окончания срока предоставления участникам закупки разъяснений положений документации о закупке	Разъяснение участникам закупки положений документации не предоставляется
27	Срок, место и порядок предоставления документации о закупке, размер, порядок и сроки внесения платы, взимаемой заказчиком за предоставление документации, если такая плата установлена заказчиком, за исключением случаев предоставления документации в форме электронного документа	Документация о закупке в виде электронного документа доступна для ознакомления на сайте http://zakupki.gov.ru с момента публикации настоящего извещения.

Приложение №1
к информационной карте запроса цен

ТЕХНИЧЕСКОЕ ЗАДАНИЕ

До начала работ победитель обязан составить проектно-сметную документацию и согласовать её со всеми заинтересованными организациями.

№ п/п	Наименование работ и затрат	Единица измерения	Количество	Примечание
1	2	3	4	5
Раздел: Монтажные работы				
1	ТРАНСПОРТЕРЫ ДЛЯ ПЕРЕВОЗКИ ОПОР И МАТЕРИАЛОВ	маш.-ч	16	
2	УСТАНОВКА ОПОР ВЛ 0.38-10 КВ ВЛ 0,38,6-10 КВ ОДНОСТОЕЧНЫХ	опора	48	

3	УСТАНОВКА ОПОР ВЛ 0.38-10 КВ ВЛ 0,38,6-10 КВ ОДНОСТОЕЧНЫХ С ОДНИМ ПОДКОСОМ	опора	21	
4	МОНТАЖ САМОНЕСУЩИХ ИЗОЛИРОВАННЫХ ПРОВОДОВ (СИП)	км	2,79	
5	УСТАНОВКА ОТВЕТВИТЕЛЬНЫХ ЗАЖИМОВ ДЛЯ СИП	шт.	442	
6	ТРУБЫ ВИНИПЛАСТОВЫЕ ПО УСТАНОВЛЕННЫМ КОНСТРУКЦИЯМ, С КРЕПЛЕНИЕМ СКОБАМИ, ВНУТРЕННИЙ ДИАМЕТР, ММ, ДО: 50	100 м	0,15	
7	ЗАТЯГИВАНИЕ ПРОВОДОВ И КАБЕЛЕЙ В ПРОЛОЖЕННЫЕ ТРУБЫ И МЕТАЛЛИЧЕСКИЕ РУКАВА, ПРОВОД ПЕРВЫЙ ОДНОЖИЛЬНЫЙ ИЛИ МНОГОЖИЛЬНЫЙ В ОБЩЕЙ ОПЛЕТКЕ, СУММАРНОЕ СЕЧЕНИЕ: ДО 120 ММ ²	100 м	0,15	
8	ЗАЕМЛИТЕЛИ ВЕРТИКАЛЬНЫЕ, ИЗ СТАЛИ УГЛОВОЙ, РАЗМЕР: 50X50X5 ММ	10 шт.	1,2	
Раздел: Материалы				
1	ОПОРА ОСВЕЩЕНИЯ, МАРКА СВ-95 (90 шт)	мЗ	27	
2	ПРОВОДА САМОНЕСУЩИЕ ИЗОЛИРОВАННЫЕ, С АЛЮМИНИЕВЫМИ ЖИЛАМИ, С НЕСУЩЕЙ ЖИЛОЙ, ИЗОЛИРОВАННОЙ СВЕТОСТАБИЛИЗИРОВАННЫМ СШИТЫМ ПОЛИЭТИЛЕНОМ, МАРКА СИП-2, ЧИСЛО ЖИЛ И СЕЧЕНИЕ, ММ ² : 3 X95+54,6+2X16	км	0,742	
3	ПРОВОДА САМОНЕСУЩИЕ ИЗОЛИРОВАННЫЕ, С АЛЮМИНИЕВЫМИ ЖИЛАМИ, С НЕСУЩЕЙ ЖИЛОЙ, ИЗОЛИРОВАННОЙ СВЕТОСТАБИЛИЗИРОВАННЫМ СШИТЫМ ПОЛИЭТИЛЕНОМ, МАРКА СИП-2, ЧИСЛО ЖИЛ И СЕЧЕНИЕ, ММ ² : 3 X70+70+16	км	2,189	
4	КРОНШТЕЙНЫ ДЛЯ КРЕПЛЕНИЯ АНКЕРНЫХ ЗАЖИМОВ, ТИП CS 10.3	шт.	90	
5	ЗАЖИМЫ ОТВЕТВИТЕЛЬНЫЕ, ТИП Р 645	шт.	180	
6	ЗАЖИМЫ, ТИП РС 481	шт.	24	
7	КОМПЛЕКТЫ ПРОМЕЖУТОЧНОЙ ПОДВЕСКИ, ТИП ES 1500	шт.	50	
8	ЗАЖИМЫ АНКЕРНЫЕ, ТИП РА 2000	шт.	56	
9	ГИЛЬЗЫ СОЕДИНИТЕЛЬНЫЕ, ТИП МЛРТ 50N	шт.	24	
10	НАКОНЕЧНИКИ ГЕРМЕТИЧНЫЕ, ТИП СРТА 95	шт.	18	
11	ХОМУТ УЗ	шт.	21	
12	ТРУБЫ ЭЛЕКТРОТЕХНИЧЕСКИЕ ГОФРИРОВАННЫЕ, НАРУЖНЫЙ ДИАМЕТР 50 ММ	м	15	
13	ЛЕНТА КРЕПЛЕНИЯ НЕРЖАВЕЮЩАЯ, ТИП F 207	м	250	
14	СКРЕПЫ ДЛЯ ЛЕНТЫ, ТИП NS 20	100 шт.	2,5	
15	ХОМУТ КРЕПЛЕНИЯ Е 778	шт.	250	
16	СТАЛЬ УГЛОВАЯ РАВНОПОЛОЧНАЯ ОБЩЕГО НАЗНАЧЕНИЯ, МАРКА СТО, ШИРИНА ПОЛКИ 35-70 ММ	т	0,136	

Раздел: Пусконаладочные работы				
1	ФАЗИРОВКА ЭЛЕКТРИЧЕСКОЙ ЛИНИИ ИЛИ ТРАНСФОРМАТОРА С СЕТЬЮ НАПРЯЖЕНИЕМ ДО 1 КВ	фазировка	1	
2	ИЗМЕРЕНИЕ СОПРОТИВЛЕНИЯ ИЗОЛЯЦИИ МЕГАОММЕТРОМ КАБЕЛЬНЫХ И ДРУГИХ ЛИНИЙ НАПРЯЖЕНИЕМ ДО 1 КВ, ПРЕДНАЗНАЧЕННЫХ ДЛЯ ПЕРЕДАЧИ ЭЛЕКТРОЭНЕРГИИ К РАСПРЕДЕЛИТЕЛЬНЫМ УСТРОЙСТВАМ, ЩИТАМ, ШКАФАМ И КОММУТАЦИОННЫМ АППАРАТАМ	измерение	4	
3	ИЗМЕРЕНИЕ СОПРОТИВЛЕНИЯ РАСТЕКАНИЮ ТОКА ЗАЗЕМЛИТЕЛЯ	измерение	12	
4	ИЗМЕРЕНИЕ СОПРОТИВЛЕНИЯ РАСТЕКАНИЮ ТОКА КОНТУРА С ДИАГОНАЛЬЮ ДО 20 М	измерение	1	
5	ОПРЕДЕЛЕНИЕ УДЕЛЬНОГО СОПРОТИВЛЕНИЯ ГРУНТА	измерение	1	
6	ПРОВЕРКА НАЛИЧИЯ ЦЕПИ МЕЖДУ ЗАЗЕМЛИТЕЛЯМИ И ЗАЗЕМЛЕННЫМИ ЭЛЕМЕНТАМИ	точка	12	





По завершении работ и сдаче объекта заказчику должны быть представлены следующие документы:

- Акт о выполнении технических условий;
- Акт разграничения балансовой принадлежности и эксплуатационной ответственности;
- Акт о технологическом присоединении;
- Акт осмотра электроустановки;
- Разрешение на допуск в эксплуатацию электроустановки;
- Записка о подаче напряжения энергосбытовой организацией;
- Записка о включении от вышестоящей сетевой организации;
- Акты скрытых работ;
- Исполнительный чертёж;
- Сертификаты на материалы и оборудование;
- Паспорта на оборудование.

Требуемые характеристики материалов к техническому заданию

№	Наименование материала	Требуемые характеристики
1	ОПОРА ОСВЕЩЕНИЯ	Опоры широко применяется для построения воздушных ЛЭП. Изготавливаются из тяжелого бетона, обладающего классом по прочности на сжатие В30. В качестве напряженной арматуры используется сталь класса Ат-У диаметром 12 мм. Стойки опоры должны обладать закладными изделиями для крепежа конструкций и для присоединения деталей заземления. Длина 9,5 м, масса 0,8тн, объем 0,3м3
2	ПРОВОДА САМОНЕСУЩИЕ ИЗОЛИРОВАННЫЕ, ЧИСЛО ЖИЛ И СЕЧЕНИЕ, ММ2: 3x70+1x70+1x16	СИП изготавливается с несущей нулевой изолированной жилой из алюминиевого сплава. СИП состоит из изолированной несущей нулевой жилы, вокруг которой скручены основные токопроводящие. Изолирующая оболочка жил устойчива к воздействиям окружающей среды и выполнена из сшитого полиэтилена и содержащего в своей структуре газовую сажу для обеспечения длительного срока эксплуатации. Токопроводящие жилы выполнены из алюминия прошедшего специальную обработку. СИП состоят из скрученных при изготовлении изолированных жил, токопроводящих и одной несущей. Скрутка жил имеет правое направление. В жгут добавлена вспомогательная

		токопроводящая жила (сечением: 16мм ²) для цепей наружного освещения.
3	ПРОВОДА САМОНЕСУЩИЕ ИЗОЛИРОВАННЫЕ, ЧИСЛО ЖИЛ И СЕЧЕНИЕ, ММ²: 3x95+1x54,6+2x16	СИП изготавливается с несущей нулевой изолированной жилой из алюминиевого сплава. СИП состоит из изолированной несущей нулевой жилы, вокруг которой скручены основные токопроводящие. Изолирующая оболочка жил устойчива к воздействиям окружающей среды и выполнена из сшитого полиэтилена и содержащего в своей структуре газовую сажу для обеспечения длительного срока эксплуатации. Токопроводящие жилы выполнены из алюминия прошедшего специальную обработку. СИП состоят из скрученных при изготовлении изолированных жил, токопроводящих и одной несущей. Скрутка жил имеет правое направление. В жгут добавлены вспомогательные токопроводящие жилы (сечением: 2x16мм ²) для цепей наружного освещения.
4	КРОНШТЕЙН АНКЕРНЫЙ	 <p>Анкерный кронштейн обеспечивает крепление одного или двух анкерных зажимов для магистральных СИП. Монтируется на опоры или по стенам зданий. Кронштейн представляет собой моноблок из сплава алюминия с высокой механической прочностью. Обладает высокой устойчивостью к коррозии. Крепление осуществляется двумя болтами диаметром 14 или 16 мм или при помощи двух полос металлической ленты в один оборот вокруг опоры и двух скреп. Кронштейн может крепиться одним болтом</p>
5	ЗАЖИМЫ ОТВЕТВИТЕЛЬНЫЕ	 <p>Зажим ответвительный применяется для соединения СИП магистрали сечением 6-150 мм² с изолированными жилами ответвлений сечением 4-35 мм² (медь или алюминий)</p>
6	ЗАЖИМЫ ОТВЕТВИТЕЛЬНЫЕ	 <p>Зажим ответвительный используется для подключения измерителя напряжения, закорачивания и защитного заземления (устанавливаются в начале и в конце линии). Устанавливается на токопроводящих и нулевой жилах на весь срок службы линии. Обеспечивает надежное заземление в комплекте со штатным устройством М6D и MaT. Изоляция зажима испытана напряжением 6 кВ (в течение 1 мин в воде). Контроль над усилием затяжки болтов осуществляется применением срывной головки. Корпус зажима находится в открытом положении, позволяющем свободно размещать провод при монтаже. Встроенный адаптер снабжен маркировкой 1,2,3,N.</p>
7	ЗАЖИМЫ АНКЕРНЫЕ	 <p>Зажимы анкерные предназначены для крепления изолированной нулевой несущей жилы на концевых и</p>

		<p>угловых опорах, а также промежуточных опорах. Сечение жилы 70-95 мм.</p> <p>Корпус выполнен из алюминиевого сплава, что обеспечивает высокую надежность зажима и его устойчивость к механическим воздействиям.</p> <p>Клиновидная вставка выполнена из изоляционного материала для защиты нулевой жилы двойной изоляцией. Тросик имеет термопластиковую накладку, защищающую его от износа при креплении на кронштейне.</p> <p>Зажимы рассчитаны на монтаж и эксплуатацию при низких температурах.</p> <p>Зажимы отличаются высокой прочностью, устойчивостью к коррозии, компактны.</p> <p>Установка зажимов производится без инструментов.</p>
8	КОМПЛЕКТЫ ПРОМЕЖУТОЧНОЙ ПОДВЕСКИ	 <p>Комплект промежуточной подвески используется для подвески СИП на промежуточных опорах и обеспечивает габаритные размеры ВЛ в пролетах. Возможно применение на угловых опорах ВЛИ при углах до 90°.</p> <p>Комплект промежуточной подвески разборный, возможна поставка поддерживающего зажима без кронштейна</p>
9	ЛЕНТА КРЕПЛЕНИЯ НЕРЖАВЕЮЩАЯ	 <p>Металлическая лента предназначена для крепления анкерных и подвесных кронштейнов в один оборот вокруг опоры, на опорах связи, воздушных линий электропередачи различного класса напряжений, элементах зданий и сооружений. Изготовлена из коррозионно-стойкой стали с обработанной кромкой, обладает повышенной гибкостью, что значительно облегчает фиксацию ленты на опоре при помощи скрепы.</p> <p>Поставляется в пластмассовой коробке на кассете по 50 м., ширина 20 мм.</p>
10	СКРЕПЫ ДЛЯ ЛЕНТЫ	 <p>Скрепа используется для фиксации ленты из нержавеющей стали на анкерных и промежуточных опорах. Размер 20 мм.</p>
11	ХОМУТ КРЕПЛЕНИЯ Е 778	 <p>Стяжные хомуты используются для бандажирования пучков проводов СИП. Все хомуты легко монтируются и обеспечивают легкую стяжку жил без использования специального инструмента.</p> <p>Устойчивы к солнечному ультрафиолету, озону и т.д. Температура плавления: 260°С.</p> <p>Диаметр 10-45 мм, ширина 8 мм, длина 175 мм.</p>
12	СТАЛЬ УГЛОВАЯ	<p>Сталь угловая равнополочная общего назначения. Ширина полки 35-70мм</p>

13	ГИЛЬЗА СОЕДИНИТЕЛЬНАЯ	 <p>Зажим• используется для соединения несущей нулевой и токопроводящих жил на магистрали. • Зажимы обеспечивают соединение двух изолированных и неизолированных жил. Соединение осуществляется методом опрессовки. Тип зажима для провода соответствующего сечения определяется по цвету колпачков зажима. Герметичность контакта улучшена опрессовкой стальных колец. Сечение 50 мм.</p>
14	НЕКОНЕЧНИКИ ГЕРМЕТИЧНЫЕ	<p>Изолированные наконечники • используется для соединения СИП с электрооборудованием. Предназначены для алюминиевых и медных шин. Изолированные алюминиевые наконечники с медной луженой клеммой. Герметичный контакт. Гильза заполнена нейтральным смазочным материалом. Клеммы наконечников специально адаптированы под российское электрооборудование.</p>
15	ХОМУТ	<p>Узел крепления служит для крепления подкоса при установке угловых, анкерных, концевых и ответвительных опор ВЛ 0,4кВ на стойках СВ-95.</p>
16	ТРУБЫ ЭЛЕКТРОТЕХНИЧЕСКИЕ ГОФРИРОВАННЫЕ	<p>Труба ПВХ гибкая гофрированная, диаметр.50мм, лёгкая с протяжкой. Цвет серый.</p>

Раздел: ОБРАЗЦЫ ФОРМ ОСНОВНЫХ ДОКУМЕНТОВ, ВКЛЮЧАЕМЫХ В ЗАЯВКУ НА УЧАСТИЕ В ЗАПРОСЕ ЦЕН

Форма 1.

Фирменный бланк участника (по возможности)

« ___ » _____ 20__ года № _____

ЗАЯВКА НА УЧАСТИЕ В ЗАПРОСЕ ЦЕН

Изучив извещение о проведении запроса цен на выполнение работ по строительству объектов электросетевого хозяйства на Официальном сайте Единой информационной системы в сфере закупок <http://zakupki.gov.ru> документацию по проведению запроса цен, и принимая установленные в них требования и условия запроса цен, _____,

(наименование участника в запросе цен)

зарегистрированное по адресу _____,
(юридический адрес участника в запросе цен)

согласны исполнить условия договора на выполнение работ по **строительству ВЛ-0,4кВ от КТП-1187 до СНТ "Красная Пахра" д.Чириково поселения Краснопахорское в г.Москве** указанные в извещении о проведении запроса цен, на общую сумму _____ (_____) руб. ___ коп., в том числе НДС _____ (_____) руб. ___ коп.

Цена товара, работы, услуги с указанием сведений о включенных или не включенных в нее расходах (В цену договора включены: стоимость работ, материалов, налогов, включая НДС, сборов и другие обязательные платежи, а также расходы на проектные работы, согласования, коэффициенты дефляции и зимнего удорожания, расходы, связанные со сдачей и вводом объекта в эксплуатацию. Подрядчик не вправе требовать от Заказчика возмещения каких-либо дополнительных затрат).

Срок выполнения работ (оказании услуг): _____.

Настоящим подтверждаем, что _____ *(наименование участника)* **соответствует требованиям предъявляемым к участникам закупки, в том числе:**

- отсутствие в реестрах недобросовестных поставщиков согласно федеральным законам № 44-ФЗ от 05.04.2013 и № 223-ФЗ от 18.07.2011г.;
- соответствие участников закупки требованиям, устанавливаемым в соответствии с законодательством РФ к лицам, осуществляющим поставки товаров, выполнение работ, оказание услуг, являющихся предметом закупки: Приказ Минрегиона РФ от 30.12.2009 N 624
- наличие свидетельства СРО на выполнение следующих видов работ: II. Виды работ по подготовке проектной документации: 5.3. Работы по подготовке проектов наружных сетей электроснабжения до 35 кВ включительно и их сооружений
III. Виды работ по строительству, реконструкции и капитальному ремонту: 20.2. Устройство сетей электроснабжения напряжением до 35 кВ включительно, 24.4. Пусконаладочные работы силовых и измерительных трансформаторов
- не проведение ликвидации участника закупки – юридического лица и отсутствие решения арбитражного суда о признании участника закупки – юридического лица, индивидуального предпринимателя банкротом и об открытии конкурсного производства;
- не приостановление деятельности участника закупки в порядке, предусмотренном КоАП РФ, на день подачи заявки на участие в закупке;
- Отсутствие у _____ *(наименование участника)* недоимки по налогам, сборам, задолженности по иным обязательным платежам в бюджеты бюджетной системы Российской Федерации (за исключением сумм, на которые предоставлены отсрочка, рассрочка, инвестиционный налоговый кредит в соответствии с законодательством Российской Федерации о налогах и сборах, которые реструктурированы в соответствии с законодательством Российской Федерации, по которым имеется вступившее в законную силу

решение суда о признании обязанности заявителя по уплате этих сумм исполненной или которые признаны безнадежными к взысканию в соответствии с законодательством Российской Федерации о налогах и сборах) за прошедший календарный год, размер которых превышает двадцать пять процентов балансовой стоимости активов участника закупки по данным бухгалтерской отчетности за последний отчетный период.

- наличие в штате (или на основе договоров гражданско-правового характера) не менее 3-х специалистов по работе с высоковольтным оборудованием (до и свыше 1000 В) в соответствии с Межотраслевыми правилами по охране труда (правилами безопасности) при эксплуатации электроустановок, утвержденным Приказом Минэнерго России от 27 декабря 2001 г. № 163 с опытом работы данных специалистов в указанной области не менее 2-х лет. (копии трудовых договоров, копии удостоверений о допуске к работе в электроустановках, копии трудовых книжек прилагаются)

В соответствии с инструкциями, полученными от Вас в документации Запроса цен, информация по сути нашей заявки представлена в следующих документах, которые являются неотъемлемой частью нашей заявки:

№ п/п	Наименование документа <i>[указываются документы, перечисленные в пункте 5 и 12 раздела «Информационная карта»]</i>	№ страницы	Число страниц
1.			
2.			
3.			
4.			
5.			
6.			
7.			

(Подпись уполномоченного представителя)

М.П.

(ФИО и должность подписавшего)

ИНСТРУКЦИИ ПО ЗАПОЛНЕНИЮ

1. Данные инструкции не следует воспроизводить в документах, подготовленных участником на участие в Запросе цен.

2. Заявку на участие в Запросе цен следует оформить на официальном бланке участника. Участник присваивает заявке дату и номер в соответствии с принятыми у него правилами документооборота.

3. Участник должен указать свое полное наименование (с указанием организационно-правовой формы) и юридический адрес.

Участник должен перечислить и указать объем каждого из прилагаемых к заявке документов, определяющих суть технико-коммерческого предложения участника Запроса цен.

Запрос цен на право заключения договора на _____

АНКЕТА УЧАСТНИКА ЗАПРОСА ЦЕН (Форма 2)

Участник Запроса цен: _____

№	Наименование	Сведения об участнике запроса цен
1.	Фирменное наименование (полное и сокращенное наименования организации либо Фамилия, имя, отчество (при наличии) участника – физического лица, в том числе зарегистрированного в качестве индивидуального предпринимателя)	
2.	Организационно - правовая форма	
3.	Свидетельство о внесении в Единый государственный реестр юридических лиц/индивидуальных предпринимателей (дата и номер, кем выдано) (по желанию участника) либо паспортные данные для участника, сведения о месте жительства – для физического лица	
4.	ИНН	
5.	Юридический адрес (страна, адрес)	
6.	Почтовый адрес (страна, адрес)	
7.	Фактическое местоположение (место нахождения)	
8.	Телефоны (с указанием кода города) (при наличии)	
9.	Факс (с указанием кода города) (при наличии)	
10.	Адрес электронной почты (при наличии)	

(Подпись уполномоченного представителя)

М.П.

(ФИО и должность подписавшего)

ИНСТРУКЦИИ ПО ЗАПОЛНЕНИЮ

1. Данные инструкции не следует воспроизводить в документах, подготовленных участником на участие в запросе цен.
2. Участник приводит номер и дату заявки, приложением к которой является данная анкета участника запроса цен.
3. Участник указывает свое фирменное наименование (в т.ч. организационно-правовую форму).
4. Заполненная участником анкета должна содержать все сведения, указанные в таблице. В случае отсутствия каких-либо данных указать слово «нет».

Открытое Акционерное Общество «Ремонтно-строительное предприятие», именуемое в дальнейшем **Заказчик**, в лице генерального директора Белевцева Александра Рудольфовича, действующего на основании Устава, с одной стороны, и _____ именуемое в дальнейшем **Подрядчик**, в лице _____, действующего на основании _____, с другой стороны, совместно именуемые в дальнейшем стороны, с соблюдением требований Федерального закона от 18.07.2011г. № 223-ФЗ «О закупках товаров, работ, услуг отдельными видами юридических лиц», на основании результатов размещения заказа путем проведения запроса цен (протокол № ____ от ____ 2016 г.), заключили настоящий договор на выполнение работ по **строительству объектов электросетевого хозяйства** о нижеследующем

1. ПРЕДМЕТ ДОГОВОРА

1.1. По настоящему договору Заказчик поручает, а Подрядчик принимает на себя обязательство выполнить, согласно сметы, **строительно-монтажные работы** на объектах Заказчика, а также провести все проектные работы и мероприятия по сдаче и подключению объектов электросетевого хозяйства.

1.2. Заказчик обязуется принять и оплатить следующую работу: **Строительство ВЛ-0,4кВ от КТП-1187 до СНТ "Красная Пахра" д.Чириково поселения Краснопахорское в г.Москве.** Объем и стоимость работ перечисляются в сметах и являются неотъемлемой частью настоящего договора (Приложение №1).

2. ЦЕНА ДОГОВОРА И ПОРЯДОК РАСЧЕТОВ

2.1. Цена договора составляет _____ (_____) руб., в том числе НДС (18 %) _____ руб.

В цену договора включены: стоимость работ, материалов, налогов, включая НДС, сборов и другие обязательные платежи, а также расходы на проектные работы, согласования, коэффициенты дефляции и зимнего удорожания, расходы, связанные со сдачей и вводом объекта в эксплуатацию.

Подрядчик не вправе требовать от Заказчика возмещения каких-либо дополнительных затрат.

2.2. Окончательная оплата выполненных работ осуществляется Заказчиком после полного восстановления нарушенного благоустройства на месте проведения работ Подрядчиком.

2.3. Авансирование не предусмотрено

2.4. Оплата (100%) за фактически выполненную Работу по строительству объекта производится на основании подписанного Сторонами Акта сдачи-приемки выполненной работы, в срок не позднее 90 календарных дней с момента ввода объекта в эксплуатацию. Форма оплаты – безналичный расчет. Оплата по договору осуществляется в рублях Российской Федерации

3. СРОКИ ИСПОЛНЕНИЯ ДОГОВОРА

3.1. Начало работ с момента заключения настоящего договора.

3.2. Окончание работ – до 01 августа 2016 года.

3.3. Необходимость выполнения дополнительных работ, виды дополнительных работ, сроки их исполнения определяются Сторонами в дополнительном соглашении. Началом выполнения дополнительных работ является дата подписания Сторонами дополнительного соглашения.

3.4. Подрядчик несет ответственность за нарушение как начального, конечного, так и промежуточных сроков выполнения работы.

4. ОБЯЗАТЕЛЬСТВА СТОРОН.

4.1. Обязанности Подрядчика.

4.1.1. Выполнить работы предусмотренные Договором, передать исполнительную документацию Заказчику согласно требуемых норм и сдать результат выполненных работ Заказчику в сроки, установленные в разделе 3 настоящего Договора.

4.1.2. Гарантировать качество выполненных работ.

4.1.3. Перед началом, при производстве работ, а также по их окончании подрядчик обязан выполнить следующие условия договора:

1) До начала работ:

- разработать проектно-сметную документацию и согласовать её со всеми заинтересованными организациями, юридическими и физическими лицами;
- оформить акт допуска на включение электроустановки;
- оформить ордер на производство земляных работ.

2) Во время строительства

- Производить работы в полном соответствии с проектно-сметной документацией и действующими Строительными нормами и правилами.
- Обеспечить выполнение необходимых мероприятий по технике безопасности, охране окружающей среды и соблюдение правил санитарии во время проведения работ.
- Не передавать третьим лицам ни полностью, ни частично свои обязательства по настоящему Договору.
- Не использовать какие-либо вышеперечисленные документы или иную поступившую от Заказчика информацию, кроме как в целях реализации настоящего Договора, без предварительного письменного согласия Заказчика.
- Предоставлять копии ордеров на открытие и закрытие производства земляных работ из органов Технадзора.

3) По завершении работ и сдаче объекта заказчику должны быть представлены следующие документы:

- Акт о выполнении технических условий;
- Акт разграничения балансовой принадлежности и эксплуатационной ответственности;
- Акт о технологическом присоединении;
- Акт осмотра электроустановки;
- Разрешение на допуск в эксплуатацию электроустановки;
- Записка о подаче напряжения энергосбытовой организацией;
- Записка о включении от вышестоящей сетевой организации;
- Акты скрытых работ;
- Исполнительный чертёж;
- Сертификаты на материалы и оборудование;
- Паспорта на оборудование;

4.1.11. После окончания проведения земляных работ восстановить нарушенное благоустройство в полном объеме.

4.1.12. Выполнять в полном объеме все свои обязанности, предусмотренные в других разделах Договора.

4.2 Обязанности Заказчика.

4.2.1. Производить приемку выполненных работ в порядке, предусмотренном настоящим Договором.

4.2.2. Оплатить выполненные работы в размере, сроки и порядке, предусмотренным настоящим Договором.

4.2.3. Допускать в надлежащем порядке персонал Подрядчика к месту производства работ, создав все необходимые условия для выполнения данных работ.

4.2.4. Оказывать Подрядчику необходимое содействие в реализации Договора по вопросам, входящим в его компетенцию.

4.2.5. Выполнять в полном объеме все свои обязательства, предусмотренные в других разделах Договора.

4.3. Иные права и обязанности Сторон.

4.3.1. Иные права и обязанности Сторон вытекают из условий Договора и действующего законодательства Российской Федерации.

5. ПОРЯДОК И СРОКИ СДАЧИ-ПРИЕМКИ РАБОТ.

5.1. Стороны перед началом работ назначают своих представителей, ответственных за обеспечение проведения работ.

5.2. Представитель Заказчика производит технический надзор и контроль за качеством выполняемых работ.

5.3. Применяемые материалы, изделия и оборудование должны быть новыми и не бывшими в употреблении.

5.4. Подрядчик обязан заблаговременно представлять представителю Заказчика данные о выбранных им материалах и оборудовании (включая соответствующие паспорта, сертификаты соответствия нормам РФ, сертификаты соответствия экологическим нормам), получать его одобрение на их применение и использование. В случае, если представитель Заказчика отклонил использование материалов или оборудования из-за их несоответствия стандартам качества или ранее одобренным образцам, Подрядчик обязан за свой счет и своими силами произвести их замену.

5.5. Подрядчик письменно за 3 (три) дня до начала приемки извещает представителя Заказчика о готовности отдельных этапов работ. Их готовность подтверждается двухсторонними актами промежуточной приемки работ.

5.6. Сдаче-приемке по Договору подлежат результаты всех работ, в том числе скрытых. Подрядчик вправе приступать к выполнению последующих работ только после приемки Заказчиком скрытых работ по акту освидетельствования.

5.7. Заказчик обязан в сроки, установленные п. 5.15 настоящего Договора с участием Подрядчика осмотреть и принять выполненную работу (ее результат), а при обнаружении отступлений от Договора, ухудшающих результат работы, или иных недостатков в работе немедленно заявить об этом Подрядчику.

5.8. Подрядчик, обнаруживший в ходе выполнения работ не учтенные в технической документации работы и в связи с этим необходимость проведения дополнительных работ и увеличения сметной стоимости работ, обязан сообщить об этом Заказчику.

5.9. При неполучении от Заказчика ответа на свое сообщение в течение 5(пяти) рабочих дней, Подрядчик обязан приостановить соответствующие работы.

5.10. В случае, если на любых стадиях выполнения работ будут обнаружены некачественно выполненные работы, представитель Заказчика составляет акт, а Подрядчик обязан своими силами и без увеличения цены Договора в кратчайший срок переделать эти работы для обеспечения их надлежащего качества и сдачи Заказчику.

5.11. Подрядчик должен представлять представителю Заказчика отчет о выполнении работ по каждому этапу.

5.12. Если при выполнении работ обнаруживаются препятствия к надлежащему исполнению Договора, каждая из сторон обязана принять все зависящие от нее разумные меры по устранению таких препятствий. Сторона, не исполнившая этой обязанности, утрачивает право на возмещение убытков, причиненных тем, что соответствующие препятствия не были устранены.

5.13. Сдача результата работ Подрядчиком и приемка его Заказчиком оформляются Актом сдачи-приемки выполненных работ (ф. КС-2), подписанным обеими

сторонами. При отказе одной из сторон от подписания Акта в нем делается отметка об этом и акт подписывается другой стороной.

5.14. Подрядчик предоставляет Заказчику по факту выполненных работ справку о стоимости выполненных работ (ф. КС-3).

5.15. Заказчик обязуется принять выполненные и предъявленные Подрядчиком к сдаче работы и подписать Акт сдачи-приемки выполненных работ в течении 3-х(трех) календарных дней с момента его составления, либо направить Подрядчику мотивированный отказ с указанием причин, препятствующих подписанию Акта.

5.16. Заказчик обязан с участием Подрядчика проверить и принять проектно-сметную документацию, а при обнаружении отступлений от Договора, ухудшающих результат работы, или иных недостатков в работе немедленно заявить об этом Подрядчику.

5.17. Подрядчик обязуется также передать Заказчику вместе с результатом работы информацию, касающуюся эксплуатации или иного использования Заказчиком результата работ.

6. ОТВЕТСТВЕННОСТЬ СТОРОН

6.1. Сторона, не исполнившая или ненадлежащим образом исполнившая обязательства по настоящему договору, обязана возместить другой стороне причиненные таким неисполнением убытки.

6.2. В случае просрочки Подрядчиком обязательств, предусмотренных пунктом 3.2 настоящего договора, Подрядчик уплачивает Заказчику пеню в размере 0,1 % от стоимости не выполненных обязательств за каждый день просрочки.

6.3. Уплата неустойки не освобождает Подрядчика от обязанности устранения допущенных им нарушений.

6.4. За нарушение Заказчиком обязательств, предусмотренных настоящим договором Подрядчик вправе потребовать с Заказчика уплаты неустойки за несвоевременную оплату по вине Заказчика принятых работ в размере 1/300 (одной трехсотой) действующей на день уплаты пени ставки рефинансирования Центрального банка РФ от суммы просроченной оплаты за каждый день просрочки.

6.5. Во всем остальном, что не предусмотрено договором стороны несут ответственность в соответствии с действующим законодательством РФ.

7. ОБСТОЯТЕЛЬСТВА НЕПРЕОДОЛИМОЙ СИЛЫ

7.1. Стороны освобождаются от ответственности за частичное или полное неисполнение своих обязательств по настоящему договору, если их исполнению препятствует чрезвычайное и непредотвратимое при данных условиях обстоятельство (непреодолимая сила).

7.2. При возникновении обстоятельств непреодолимой силы, препятствующих исполнению обязательств по настоящему договору одной из сторон, она обязана оповестить другую сторону не позднее 10 дней с момента возникновения таких обстоятельств, при этом срок выполнения обязательств по настоящему договору переносится соразмерно времени, в течение которого действовали такие обстоятельства.

8. СРОК ДЕЙСТВИЯ, ПОРЯДОК ИЗМЕНЕНИЯ И РАСТОРЖЕНИЯ ДОГОВОРА

8.1. Настоящий договор считается заключенным после подписания его Сторонами.

8.2. Договор действует до полного исполнения сторонами своих обязательств по настоящему договору или до расторжения настоящего договора.

8.3. Настоящий договор с учетом требований Федерального закона №223-ФЗ, может быть изменен:

- по соглашению сторон, совершенному в письменной форме, за подписью уполномоченных лиц сторон;

При заключении дополнительного соглашения Заказчик должен соблюдать следующие принципы:

изменение предмета договора не допускается;

изменения ведут к обоснованному улучшению условий договора для Заказчика по сравнению с условиями текущей редакции договора и не ухудшают экономическую эффективность закупки;

изменяемые условия не были указаны в заявке, поданной для участия в закупке, или в документации о закупке и не ведут к ухудшению условий договора для заказчика по сравнению с условиями текущей редакции договора и не ухудшают экономическую эффективность закупки.

8.4 В случае, если у Заказчика, заключившего договор на оказание услуг технического заказчика, по выполнению проектно-изыскательских работ, строительно-монтажных работ, в процессе исполнения договора возникла потребность в увеличении объема работ, неразрывно связанных с тем же объектом, Заказчик вправе увеличить объем работ и стоимость договора в размере не более 30 (тридцати) процентов от цены договора с соблюдением при заключении дополнительного соглашения принципов, указанных в п. 8.3 Договора.

8.5. Договор может быть расторгнут Заказчиком в одностороннем порядке.

8.6. При расторжении договора в одностороннем порядке по вине подрядчика Заказчик вправе потребовать от подрядчика возмещения причиненных убытков.

8.7. Договор считается измененным или расторгнутым с момента получения одной стороной уведомления другой стороны об одностороннем отказе от исполнения договора полностью или частично.

9. РАЗРЕШЕНИЕ СПОРОВ

9.1. Все споры и разногласия, которые могут возникнуть между сторонами по вопросам, не нашедшим своего разрешения в тексте данного договора, будут разрешаться путем переговоров на основе действующего законодательства.

9.2. При неурегулировании в процессе переговоров спорных вопросов, споры разрешаются в Арбитражном суде в порядке, установленном действующим законодательством.

Приложения к договору:

Приложение № 1 Смета.

10. АДРЕСА И БАНКОВСКИЕ РЕКВИЗИТЫ СТОРОН

ЗАКАЗЧИК:

ОАО «РСП»
142132, Московская область, г/о Подольск,
п. Кузнечики, Октябрьский мост, 8а
ИНН 5074114756 КПП 507401001
ПАО БАНК «ВОЗРОЖДЕНИЕ» г. Москва
р/с 40702810204000141396
к/с 301018109000000000181
БИК 044525181

ПОДРЯДЧИК:

11. ПОДПИСИ СТОРОН

ЗАКАЗЧИК:

Генеральный директор ОАО «РСП»

_____ **А.Р.Белевцев**

ПОДРЯДЧИК:

Смета

№ п/п	Наименование работ и затрат	Единица измерения	Количество	Сумма
1	2	3	4	5
Раздел: Монтажные работы				
1	ТРАНСПОРТЕРЫ ДЛЯ ПЕРЕВОЗКИ ОПОР И МАТЕРИАЛОВ	маш.-ч	16	
2	УСТАНОВКА ОПОР ВЛ 0.38-10 КВ ВЛ 0,38,6-10 КВ ОДНОСТОЕЧНЫХ	опора	48	
3	УСТАНОВКА ОПОР ВЛ 0.38-10 КВ ВЛ 0,38,6-10 КВ ОДНОСТОЕЧНЫХ С ОДНИМ ПОДКОСОМ	опора	21	
4	МОНТАЖ САМОНЕСУЩИХ ИЗОЛИРОВАННЫХ ПРОВОДОВ (СИП)	км	2,79	
5	УСТАНОВКА ОТВЕТВИТЕЛЬНЫХ ЗАЖИМОВ ДЛЯ СИП	шт.	442	
6	ТРУБЫ ВИНИПЛАСТОВЫЕ ПО УСТАНОВЛЕННЫМ КОНСТРУКЦИЯМ, С КРЕПЛЕНИЕМ СКОБАМИ, ВНУТРЕННИЙ ДИАМЕТР, ММ, ДО: 50	100 м	0,15	
7	ЗАТЯГИВАНИЕ ПРОВОДОВ И КАБЕЛЕЙ В ПРОЛОЖЕННЫЕ ТРУБЫ И МЕТАЛЛИЧЕСКИЕ РУКАВА, ПРОВОД ПЕРВЫЙ ОДНОЖИЛЬНЫЙ ИЛИ МНОГОЖИЛЬНЫЙ В ОБЩЕЙ ОПЛЕТКЕ, СУММАРНОЕ СЕЧЕНИЕ: ДО 120 ММ ²	100 м	0,15	
8	ЗАЗЕМЛИТЕЛИ ВЕРТИКАЛЬНЫЕ, ИЗ СТАЛИ УГЛОВОЙ, РАЗМЕР: 50X50X5 ММ	10 шт.	1,2	
Раздел: Материалы				
1	ОПОРА ОСВЕЩЕНИЯ, МАРКА СВ-95 (90 шт)	м3	27	
2	ПРОВОДА САМОНЕСУЩИЕ ИЗОЛИРОВАННЫЕ, С АЛЮМИНИЕВЫМИ ЖИЛАМИ, С НЕСУЩЕЙ ЖИЛОЙ, ИЗОЛИРОВАННОЙ СВЕТОСТАБИЛИЗИРОВАННЫМ СШИТЫМ ПОЛИЭТИЛЕНОМ, МАРКА СИП-2, ЧИСЛО ЖИЛ И СЕЧЕНИЕ, ММ ² : 3 X95+54,6+2X16	км	0,742	
3	ПРОВОДА САМОНЕСУЩИЕ ИЗОЛИРОВАННЫЕ, С АЛЮМИНИЕВЫМИ ЖИЛАМИ, С НЕСУЩЕЙ ЖИЛОЙ, ИЗОЛИРОВАННОЙ СВЕТОСТАБИЛИЗИРОВАННЫМ СШИТЫМ ПОЛИЭТИЛЕНОМ, МАРКА СИП-2, ЧИСЛО ЖИЛ И СЕЧЕНИЕ, ММ ² : 3 X70+70+16	км	2,189	
4	КРОНШТЕЙНЫ ДЛЯ КРЕПЛЕНИЯ АНКЕРНЫХ ЗАЖИМОВ, ТИП CS 10.3	шт.	90	
5	ЗАЖИМЫ ОТВЕТВИТЕЛЬНЫЕ, ТИП Р 645	шт.	180	
6	ЗАЖИМЫ, ТИП РС 481	шт.	24	
7	КОМПЛЕКТЫ ПРОМЕЖУТОЧНОЙ ПОДВЕСКИ, ТИП ES 1500	шт.	50	
8	ЗАЖИМЫ АНКЕРНЫЕ, ТИП РА 2000	шт.	56	

9	ГИЛЬЗЫ СОЕДИНИТЕЛЬНЫЕ, ТИП МЈРТ 50N	шт.	24	
10	НАКОНЕЧНИКИ ГЕРМЕТИЧНЫЕ, ТИП СРТА 95	шт.	18	
11	ХОМУТ УЗ	шт.	21	
12	ТРУБЫ ЭЛЕКТРОТЕХНИЧЕСКИЕ ГОФРИРОВАННЫЕ, НАРУЖНЫЙ ДИАМЕТР 50 ММ	м	15	
13	ЛЕНТА КРЕПЛЕНИЯ НЕРЖАВЕЮЩАЯ, ТИП F 207	м	250	
14	СКРЕПЫ ДЛЯ ЛЕНТЫ, ТИП NC 20	100 шт.	2,5	
15	ХОМУТ КРЕПЛЕНИЯ E 778	шт.	250	
16	СТАЛЬ УГЛОВАЯ РАВНОПОЛОЧНАЯ ОБЩЕГО НАЗНАЧЕНИЯ, МАРКА СТО, ШИРИНА ПОЛКИ 35-70 ММ	т	0,136	

Раздел: Пусконаладочные работы

1	ФАЗИРОВКА ЭЛЕКТРИЧЕСКОЙ ЛИНИИ ИЛИ ТРАНСФОРМАТОРА С СЕТЬЮ НАПРЯЖЕНИЕМ ДО 1 КВ	фазировка	1	
2	ИЗМЕРЕНИЕ СОПРОТИВЛЕНИЯ ИЗОЛЯЦИИ МЕГАОММЕТРОМ КАБЕЛЬНЫХ И ДРУГИХ ЛИНИЙ НАПРЯЖЕНИЕМ ДО 1 КВ, ПРЕДНАЗНАЧЕННЫХ ДЛЯ ПЕРЕДАЧИ ЭЛЕКТРОЭНЕРГИИ К РАСПРЕДЕЛИТЕЛЬНЫМ УСТРОЙСТВАМ, ЩИТАМ, ШКАФАМ И КОММУТАЦИОННЫМ АППАРАТАМ	измерение	4	
3	ИЗМЕРЕНИЕ СОПРОТИВЛЕНИЯ РАСТЕКАНИЮ ТОКА ЗАЗЕМЛИТЕЛЯ	измерение	12	
4	ИЗМЕРЕНИЕ СОПРОТИВЛЕНИЯ РАСТЕКАНИЮ ТОКА КОНТУРА С ДИАГОНАЛЬЮ ДО 20 М	измерение	1	
5	ОПРЕДЕЛЕНИЕ УДЕЛЬНОГО СОПРОТИВЛЕНИЯ ГРУНТА	измерение	1	
6	ПРОВЕРКА НАЛИЧИЯ ЦЕПИ МЕЖДУ ЗАЗЕМЛИТЕЛЯМИ И ЗАЗЕМЛЕННЫМИ ЭЛЕМЕНТАМИ	точка	12	

ЗАКАЗЧИК:

Генеральный директор ОАО «РСП»

_____ **А.Р.Белевцев**

ПОДРЯДЧИК:

Извещение о проведении закупки
(в редакции № 1 от 25.06.2016)

Номер извещения: 31603818220
Наименование закупки: Строительство ВЛ-0,4кВ от КТП-1187 до СНТ "Красная Пахра" д. Чириково
Способ проведения закупки: Запрос цен

Заказчик

Наименование организации: Открытое акционерное общество "Ремонтно-строительное предприятие"
Место нахождения: 142133, Московская, Октябрьский мост, дом 8А

Почтовый адрес: 142133, Московская, Подольский, Октябрьский мост, дом 8А

Контактная информация

Ф.И.О: Веденков Дмитрий
Адрес электронной почты: oaorsp@mail.ru
Телефон: +7 (496) 7658264
Факс: +7 (496) 7657400

Предмет договора

Лот №1

Сведения о позиции плана закупки: План закупки № 2150138236, позиция плана 441

Предмет договора: Строительство ВЛ-0,4кВ от КТП-1187 до СНТ "Красная Пахра" д. Чириково

Начальная (максимальная) цена договора: 2 975 971.58 Российский рубль

Информация о товаре, работе, услуге:

№	Классификация по ОКПД2	Классификация по ОКВЭД2	Ед. измерения	Количество (Объем)	Дополнительные сведения
1	43.21.10.110 Работы по монтажу основных сетей электроосвещения и электроснабжения или электроарматуры, требующие специальной квалификации, в зданиях, сооружениях и на прочих строительных объектах	43.21 Производство электромонтажных работ	Комплект	1.00	

Место поставки товара, выполнения работ, оказания услуг для лота №1

Место поставки (адрес): д. Чириково

Требования к участникам закупки

Участники закупки должны отсутствовать в реестре недобросовестных поставщиков

Информация о документации по закупке

Срок предоставления документации: с 27.06.2016 по 01.07.2016

Извещение о проведении закупки

Место предоставления документации:	Московская область, г/о Подольск, п. Кузнечики, Октябрьский мост, 8а
Порядок предоставления документации:	В соответствии с закупочной документацией
Официальный сайт, на котором размещена документация:	www.zakupki.gov.ru
Размер, порядок и сроки внесения платы за предоставление документации по закупке	
Размер платы:	Плата не требуется
Информация о порядке проведения закупки	
Дата и время окончания подачи заявок (по местному времени):	01.07.2016 10:00
Рассмотрение заявок	
Дата и время (по местному времени):	02.07.2016 10:00
Место:	Московская область, г/о Подольск, п. Кузнечики, Октябрьский мост, 8а
Подведение итогов	
Дата и время (по местному времени):	02.07.2016 10:00
Место:	Московская область, г/о Подольск, п. Кузнечики, Октябрьский мост, 8а

Открытое Акционерное Общество
«Ремонтно-строительное предприятие»

Адрес: 142132, Московская область, г/о Подольск, п. Кузнечики, Октябрьский мост, 8а
тел.: 8(4967) 65-82-64, 65-82-55, факс 65-74-00, электр. почта: oaorsp@mail.ru
ИНН 5074114756 КПП 507401001 р/с.40702810204000141396 в ПАО БАНК «ВОЗРОЖДЕНИЕ» г. Москва
БИК 044525181 кор./счет 30101810900000000181

ПРОТОКОЛ № 31603818220

РАССМОТРЕНИЯ И ОЦЕНКИ ЗАЯВОК ЗАПРОСА ЦЕН № 31603818220
НА ПРАВО ЗАКЛЮЧЕНИЯ ДОГОВОРА НА СТРОИТЕЛЬСТВО ВЛ-0,4кВ от КТП-1187 до СНТ "Красная
Пахра" д.Чириково

г/о Подольск

«02» июля 2016 года

На заседании комиссии по рассмотрению заявок на участие в запросе цен присутствовали:

Председатель комиссии:	Бабаев С.А.
Члены комиссии:	Козишникова В.А. Назаренко А.Н. Мишкина З.И. Морозов А.Ю.
Секретарь комиссии:	Веденков Д.В.

В состав единой комиссии входит 6 человек. Заседание проводится в присутствии 5-ти членов комиссии. Кворум имеется. Комиссия правомочна.

Заказчик – Открытое Акционерное Общество «Ремонтно-строительное предприятие»

Сведения о заказчике – адрес: 142133, Московская область, г/о Подольск, п. Кузнечики, Октябрьский мост, 8а.
тел.: 8(4967) 65-82-64, 65-82-55, факс 65-74-00, электр. почта: oaorsp@mail.ru

Место, дата проведения процедуры – рассмотрение заявок на участие в запросе цен осуществлялось по адресу: Московская область, г/о Подольск, п. Кузнечики, Октябрьский мост, 8а.

Адрес официального сайта: <http://zakupki.gov.ru>

Заседание комиссии началось 02 июля 2016 г. в 10-00 по местному времени.

Предмет запроса цен – Строительство ВЛ-0,4кВ от КТП-1187 до СНТ "Красная Пахра" д.Чириково

Место выполнения работ – д. Чириково в г. Москве

Начальная цена договора – **2 975 971,58** рублей (Два миллиона девятьсот семьдесят пять тысяч девятьсот семьдесят один) рубль 58 копеек.

На участие в запросе цен поступило: 2 (Две) заявки.

Номер заявки	Наименование участника	Предложенная сумма договора	Дата и время поступления заявки
1	ООО «СтройЛайн»»	2 965 433,80	28.06.2016 г. в 16:30
2	ООО «ГРАД-ЭЛ»	2 950 995,75	30.06.2016 г. в 12:10

По итогам рассмотрения заявок путем голосования принято решение о соответствии предъявляемым требованиям:

1. ООО «СтройЛайн»

Члены комиссии	Ф.И.О.	«За» принятие решения	«Против» принятия решения

Председатель комиссии	Бабаев С.А.	за	
Члены комиссии:	Назаренко А.Н.	за	
	Козишникова В.А.	за	
	Мишкина З.И.	за	
	Морозов А.Ю.	за	

2. ООО «ГРАД-ЭЛ»

Члены комиссии	Ф.И.О.	«За» принятие решения	«Против» принятия решения
Председатель комиссии	Бабаев С.А.	за	
Члены комиссии:	Назаренко А.Н.	за	
	Козишникова В.А.	за	
	Мишкина З.И.	за	
	Морозов А.Ю.	за	

По итогам рассмотрения заявок на участие в запросе цен путем голосования принято решение о признании победителем Общество с ограниченной ответственностью «ГРАД-ЭЛ»

Сведения о победителе запроса цен:

Полное фирменное наименование	Общество с ограниченной ответственностью «ГРАД-ЭЛ»
Сокращенное наименование	ООО «ГРАД-ЭЛ»
Сведения об организационно-правовой форме	Общество с ограниченной ответственностью
Сведения о месте нахождения	143397, город Москва, поселение Первомайское, п. Первомайское, ул. Центральная, д. 24, пом. 2
Почтовый адрес	143397, город Москва, поселение Первомайское, п. Первомайское, ул. Центральная, д. 24, пом. 2
Номер контактного телефона	8(929) 927-61-98
ИНН	7751011552

Сведения об участнике, предложившем лучшую цену после победителя:

Полное фирменное наименование	Общество с ограниченной ответственностью «СтройЛайн»
Сокращенное наименование	ООО «СтройЛайн»
Сведения об организационно-правовой форме	Общество с ограниченной ответственностью
Сведения о месте нахождения	142167, город Москва, поселение Роговское, деревня Спас-Купля, дом 51
Почтовый адрес	142167, город Москва, поселение Роговское, деревня Спас-Купля, дом 51
Номер контактного телефона	8(926) 575-13-84
ИНН	7751000656

Заседание комиссии окончено 02 июля 2016 г. в 10 часов 00 минут по местному времени. Протокол подписан присутствующими на заседании членами закупочной комиссии:

Председатель комиссии

(подпись) Бабаев С.А.

Члены комиссии:

(подпись) Козишникова В.А.

(подпись) Назаренко А.Н.

(подпись) Мишкина З.И.

(подпись) Морозов А.Ю.

Секретарь комиссии:

(подпись) Веденков Д.В.

PTO
u m È ; b2 ; b2A] è2 p ^ è2
_ è2 III _ è2 ` è2 Xa è2

«УТВЕРЖДАЮ»

Генеральный директор ОАО «РСП»

_____ А.Р.Белевцев

ДОКУМЕНТАЦИЯ ЗАПРОСА ЦЕН

**На право заключения договора на строительство
объектов электросетевого хозяйства
для Открытого акционерного общества
«Ремонтно-строительное предприятие»**

Подольск, 2016 г.

ПРИГЛАШЕНИЕ К УЧАСТИЮ В ЗАПРОСЕ ЦЕН

Настоящим приглашаются к участию в запросе цен, полная информация о котором указана в Разделе «Информационная карта запроса цен» настоящей документации, любые юридические лица независимо от организационно-правовой формы, формы собственности, места нахождения и места происхождения капитала, или любые физические лица, в том числе индивидуальные предприниматели.

Заинтересованные лица могут получить полный комплект документации запроса цен на Официальном сайте Единой информационной системы в сфере закупок <http://zakupki.gov.ru>, единой автоматизированной системе управления закупками <http://easuz.mosreg.ru/easuz223/> и официальном сайте ОАО «РСП» rsp-podolsk.ru

Настоящая документация подготовлена в соответствии с Федеральным законом № 223-ФЗ, Положением о закупке, утвержденным в соответствии с Постановлением Правительства Московской области от 19.08.2014 № 666/31 «О мерах по реализации Федерального закона от 18.07.2011 № 223-ФЗ «О закупках товаров, работ, услуг отдельными видами юридических лиц» в Московской области» в редакции на дату размещения извещения о проведении закупки на Официальном сайте, а также иными нормативными правовыми актами, регулирующими отношения, связанные с осуществлением закупок, в целях повышения эффективности, результативности осуществления закупок товаров, работ, услуг.

В части, прямо не урегулированной законодательством Российской Федерации, проведение закупки регулируется настоящей Документацией.

Запрос цен

Под запросом цен понимается способ закупок, при котором информация о потребностях в товарах, работах, услугах для нужд Заказчика сообщается неограниченному кругу лиц путем размещения на Официальном сайте извещения о проведении запроса цен и победителем, в котором Комиссия признает участника закупки, предложившего наиболее низкую цену договора.

Запрос цен не является конкурсом либо аукционом. Таким образом, данный способ закупки не накладывает на Заказчика соответствующего объема гражданско-правовых обязательств по обязательному заключению договора с победителем запроса цен или иным его участником.

Заказчик, официально разместивший на Официальном сайте извещение о проведении запроса цен, вправе отказаться от его проведения. Извещение об отказе от проведения запроса цен размещается не позднее, чем за три дня до даты окончания срока подачи заявок на участие в запросе цен в порядке, установленном для Официального размещения на Официальном сайте извещения о проведении запроса цен.

Требования, предъявляемые к заявке на участие в запросе цен

Заявка на участие в запросе цен должна содержать следующие сведения:

наименование, сведения об организационно-правовой форме, о месте нахождения, почтовый адрес (для юридического лица), фамилия, имя, отчество(при наличии), паспортные данные, сведения о месте жительства (для физического лица), номер контактного телефона, адрес электронной почты участника закупки(при их наличии);

идентификационный номер налогоплательщика;

согласие участника закупки исполнить условия договора, указанные в извещении о проведении запроса цен и информационной карте запроса цен;

цена товара, работы, услуги с указанием сведений о включенных или не включенных в нее расходах (расходы на перевозку, страхование, уплату таможенных пошлин, налогов, сборов и другие обязательные платежи);

копии документов, подтверждающих соответствие участника закупки требованиям, установленным в извещении о проведении запроса цен и информационной карте запроса цен;

документы, подтверждающие внесение денежных средств в качестве обеспечения заявки на участие в запросе цен, в случае, если в извещении о проведении запроса цен содержится указание на требование обеспечения такой заявки (платежное поручение, подтверждающее перечисление денежных средств в качестве обеспечения заявки на участие в запросе цен, или копия такого поручения);

по желанию участника иные сведения.

Порядок подачи заявок на участие в запросе цен

Любой участник закупки, в том числе участник закупки, которому не направлялся запрос цен, вправе подать только одну заявку на участие в запросе цен, внесение изменений в которую не допускается.

Участник закупки, подавший заявку на участие в запросе цен, вправе отозвать заявку в любое время до окончания срока подачи заявок на участие в запросе цен. Порядок и срок отзыва заявок на участие в запросе цен устанавливается в извещении о проведении запроса цен.

Заявка на участие в запросе цен подается участником закупки Заказчику в письменной форме в срок, указанный в извещении о проведении запроса цен.

Заявка на участие в запросе цен, поданная в срок, указанный в извещении о проведении запроса цен, регистрируется Заказчиком в Журнале регистрации заявок на участие в запросе цен. По требованию участника закупки, подавшего заявку на участие в запросе цен, Заказчик выдает расписку в получении заявки на участие в запросе цен с указанием даты и времени ее получения.

Проведение переговоров между Заказчиком или Комиссией и участником закупки в отношении, поданной им заявки на участие в запросе цен не допускается.

Заявки на участие в запросе цен, поданные после дня окончания срока подачи заявок на участие в запросе цен, указанного в извещении о проведении запроса цен, не рассматриваются и в день их поступления возвращаются участникам закупки, подавшим такие заявки.

В случае если после дня окончания срока подачи заявок на участие в запросе цен подана только одна заявка, Заказчик продлевает срок подачи заявок на участие в запросе цен не менее чем на три рабочих дня и в течение не более одного рабочего дня после дня окончания срока подачи заявок на участие в запросе цен, размещает на Официальном сайте извещение о продлении срока подачи таких заявок. При этом заявка, поданная в срок, указанный в извещении о проведении запроса цен, вскрывается и рассматривается одновременно с заявками, поданными в срок, указанный в извещении о продлении срока подачи заявок на участие в запросе цен.

Заявка на участие в запросе цен подается в запечатанном конверте. Вскрытие конверта осуществляется на заседании Комиссии.

Рассмотрение и оценка заявок на участие в запросе цен

Комиссия в срок, не превышающий пяти рабочих дней, следующих за днем окончания срока подачи заявок на участие в запросе цен, рассматривает заявки на соответствие их требованиям, установленным в извещении о проведении запроса цен, и оценивает заявки на участие в запросе цен по критерию цена договора.

Победителем в проведении запроса цен признается участник закупки, подавший заявку на участие в запросе цен, которая отвечает всем требованиям, установленным в извещении о проведении запроса цен и в которой указана наиболее низкая цена товаров, работ, услуг. При предложении наиболее низкой цены товаров, работ, услуг несколькими участниками закупки победителем в проведении запроса цен признается участник закупки, заявка на участие в запросе цен которого поступила ранее заявок на участие в запросе цен других участников закупки.

Комиссия отклоняет заявки на участие в запросе цен, если они не соответствуют требованиям, установленным в извещении о проведении запроса цен, или предложенная в заявках на участие в запросе цен цена товаров, работ, услуг превышает начальную (максимальную) цену договора, указанную в извещении о проведении запроса цен.

Результаты рассмотрения и оценки заявок на участие в запросе цен оформляются протоколом, который подписывается всеми присутствующими на заседании членами Комиссии.

Протокол рассмотрения и оценки заявок на участие в запросе цен в течении трёх рабочих дней, следующих за днём его подписания, размещается Заказчиком на Официальном сайте.

Протокол рассмотрения и оценки заявок на участие в запросе цен составляется в одном экземпляре, который остается у Заказчика. Заказчик в течение трех рабочих дней со дня подписания указанного протокола передает победителю в проведении запроса цен проект договора, который составляется путем включения в него условий исполнения договора, предусмотренных извещением о проведении запроса цен, и цены, предложенной победителем запроса цен в заявке на участие в запросе цен.

В случае если победитель в проведении запроса цен в срок, указанный в извещении о проведении запроса цен, не представил Заказчику подписанный проект договора на условиях, указанных в поданной участником закупки, с которым заключается договор, заявке на участие в запросе цен на участие в запросе цен и в извещении о проведении запроса цен, а также обеспечение исполнения договора в случае, если Заказчиком было установлено требование обеспечения исполнения договора, такой победитель признается уклонившимся от заключения договора.

В случае, если победитель в проведении запроса цен признан уклонившимся от заключения договора, Заказчик вправе обратиться в суд с иском о требовании о понуждении

победителя в проведении запроса цен заключить договор, а также о возмещении убытков, причиненных уклонением от заключения договора, либо заключить договор с участником закупки, предложение о цене договора которого содержит лучшее условие по цене договора, следующее после предложенного победителем в проведении запроса цен условия, если цена договора не превышает начальную (максимальную) цену договора, указанную в извещении о проведении запроса цен. При этом заключение договора для указанных участников закупки является обязательным. В случае уклонения указанных участников закупки от заключения договора Заказчик вправе обратиться в суд с иском о требовании о понуждении таких участников закупки заключить договор, а также о возмещении убытков, причиненных уклонением от заключения договора, осуществить повторный запрос цен.

Договор должен быть заключен Заказчиком не ранее десяти дней со дня размещения на Официальном сайте протокола рассмотрения и оценки заявок на участие в запросе цен и не позднее двадцати дней со дня подписания указанного протокола.

Запрос цен признается несостоявшимся в случае если:

подана только одна заявка на участие в запросе цен и в результате продления срока подачи заявок на участие в запросе цен дополнительно не представлена ни одна заявка на участие в запросе цен;

не подано ни одной заявки на участие в запросе цен;

на основании результатов рассмотрения Комиссией заявок на участие в запросе цен принято решение об отклонении всех заявок на участие в запросе цен или на основании результатов рассмотрения Комиссией заявок на участие в запросе цен участников закупки принято решение о допуске к участию в запросе цен единственного участника закупки, из всех подавших заявки.

Договор заключается на условиях, предусмотренных извещением о проведении запроса цен, по цене, предложенной в заявке на участие в запросе цен победителя в проведении запроса цен или в заявке на участие в запросе цен участника закупки, с которым заключается договор в случае уклонения победителя в проведении запроса цен от заключения договора.

При заключении договора по результатам проведенной закупки по цене, сниженной победителем или участником закупки, с которым заключается договор, на 30 (тридцать) и более процентов от начальной (максимальной) цены закупки, обязательно представление таким победителем или участником закупки, с которым заключается договор, обоснования снижения цены договора. В случае непредставления такого обоснования, победитель или участник закупки, с которым заключается договор, признаются уклонившимся от заключения договора.

В случаях, если запрос цен признается несостоявшимся, Заказчик продлевает срок подачи заявок на участие в запросе цен на четыре рабочих дня и в течение одного рабочего дня после даты окончания срока подачи таких заявок размещает в единой информационной системе извещение о продлении срока подачи таких заявок; отказывается от проведения повторного запроса цен, в случае если утрачена потребность в закупке; объявляет о проведении повторного запроса цен. При этом Заказчик вправе изменить условия запроса цен.

ИНФОРМАЦИОННАЯ КАРТА ЗАПРОСА ЦЕН/ИЗВЕЩЕНИЕ

В Информационной карте запроса цен содержится информация для данной конкретной закупки, которая уточняет, разъясняет и дополняет положения настоящей документации.

При возникновении противоречия между положениями Общей части документации и части «Информационная карта запроса цен», применяются положения части «Информационная карта запроса цен».

№ п/п	Наименование пункта	Текст пояснений
1	Способ закупки	Запрос цен
2	Заказчик, юридический адрес, контактное лицо, телефон, факс, адрес электронной почты	Заказчик: Открытое акционерное общество «Ремонтно-строительное предприятие» Юридический адрес: Московская область, г/о Подольск, п.Кузнечики, ул. Октябрьский мост, 8а Почтовый адрес: 142133, Московская область, г/о Подольск, п.Кузнечики, ул. Октябрьский мост, 8а Контактное лицо: Веденков Дмитрий Витальевич тел. (4967) 65-82-64 (112 – планово-экономическое отделение), Контактное лицо по техническим вопросам: Бабаев Сергей Александрович тел. (4967) 65-82-64 (114 – главный инженер) факс: (4967) 65-74-00 Адрес электронной почты: oaorsp@mail.ru
3	Предмет договора с указанием количества поставляемого товара, объема выполняемых работ, оказываемых услуг.	Строительство ВЛ-0,4кВ от КТП-181 до СНТ "Квант" д.Каменка поселения Роговское в г.Москве, в соответствии с Техническим заданием (Приложение №1)
4	Требования, установленные заказчиком, к качеству, техническим характеристикам товара, требования к их безопасности, к функциональным характеристикам товара, к размерам, упаковке, отгрузке товара и иные показатели, связанные с определением соответствия товара потребностям заказчика	Требования к работам, услугам приводятся в приложении 1 к настоящему разделу «Техническое задание» /Соответствие требованиям, установленным действующим законодательством РФ.
5	Требования к содержанию, форме, оформлению и составу заявки на участие в Запросе цен	Заявка на участие в запросе цен должна содержать следующие сведения: - наименование, сведения об организационно-правовой форме, о месте нахождения, почтовый адрес (для юридического лица), фамилия, имя, отчество(при наличии), паспортные данные, сведения о месте жительства (для физического лица), номер контактного телефона, адрес электронной почты участника закупки(при их наличии); - идентификационный номер налогоплательщика; - согласие участника закупки исполнить условия договора, указанные в извещении о проведении запроса цен; - цена товара, работы, услуги с указанием сведений о включенных или не включенных в нее расходах (расходы на перевозку, страхование, уплату таможенных пошлин, налогов, сборов и другие обязательные платежи); - копии документов, подтверждающих соответствие

		<p>участника закупки требованиям, установленным в извещении о проведении запроса цен;</p> <p>- документы, подтверждающие внесение денежных средств в качестве обеспечения заявки на участие в запросе цен, в случае, если в извещении о проведении запроса цен содержится указание на требование обеспечения такой заявки (платежное поручение, подтверждающее перечисление денежных средств в качестве обеспечения заявки на участие в запросе цен, или копия такого поручения);</p> <p>- по желанию участника иные сведения.</p> <p>Заявка на участие в запросе цен подается в запечатанном конверте. Вскрытие конверта осуществляется на заседании Комиссии.</p>
6	<p>Требования к описанию участниками закупки поставляемого товара, который является предметом закупки, его функциональных характеристик (потребительских свойств), его количественных и качественных характеристик, требования к описанию участниками закупки выполняемой работы, оказываемой услуги, которые являются предметом закупки, их количественных и качественных характеристик;</p>	<p>Описание участниками закупки объекта закупки (предмета запроса цен), в том числе: функциональных, технических и качественных характеристик, эксплуатационных характеристик объекта закупки (при необходимости), размеров, требований к упаковке и отгрузке товара и иных показателей, связанных с определением соответствия товара (работ, услуг) потребностям заказчика, осуществляется в соответствии с требованиями к предмету договора, указанными в документации.</p> <p>При описании цифровых показателей характеристик товара (работ, услуг), в том числе условий гарантийного обслуживания, не допускается применение понятий «не более», «не менее», за исключением случаев, если заказчиком при описании показателей товара предусмотрены в соответствующем разделе позиции, которые не имеют конкретных значений и указание их допустимо в сопровождении словами «не более», «не менее»</p>
7	<p>Место, условия и сроки (периоды) поставки товара, выполнение работ, оказания услуг</p>	<p>Место выполнения работ: д. Каменка поселения Роговское в г.Москве</p> <p>Условия: Работы осуществляются в соответствии с проектом договора.</p> <p>Срок выполнения работ: до 1 августа 2016г</p>
8	<p>Сведения о начальной (максимальной) цене договора (цене лота), руб.</p>	<p>1 861 099,65 (Один миллион восемьсот шестьдесят одна тысяча девяносто девять) рублей 65 коп.</p>
9	<p>Форма, сроки и порядок оплаты товара, услуг</p>	<p>Оплата осуществляется в безналичной форме в рублях Российской Федерации;</p> <p>- авансирование не предусмотрено;</p> <p>- оплата (100%) за фактически выполненную Работу по строительству объекта производится на основании подписанного Сторонами Акта сдачи-приемки выполненной работы, в срок не позднее 90 календарных дней с момента ввода объекта в эксплуатацию.</p>
10	<p>Порядок формирования цены договора (цены лота) (с учетом или без учета расходов на перевозку, страхование, уплату таможенных пошлин, налогов и других обязательных платежей)</p>	<p>В цену договора включены: стоимость работ, материалов, налогов, включая НДС, сборов и другие обязательные платежи, а также расходы на проектные работы, согласования, коэффициенты дефляции и зимнего удорожания, расходы, связанные со сдачей и вводом объекта в эксплуатацию. Подрядчик не вправе требовать от Заказчика возмещения каких-либо дополнительных затрат.</p>
11	<p>Порядок, место, дата начала и дата окончания срока</p>	<p>ОАО «РСП» Московская область, г/о Подольск, п. Кузнечики, Октябрьский мост, д.8А</p>

	подачи заявок	с 30 июня 2016 года по 06 июля 2016 года 10:00 (время московское)
12	Требования к участникам закупки	<p>К участникам предъявляются следующие требования:</p> <ul style="list-style-type: none"> - отсутствие в реестрах недобросовестных поставщиков согласно федеральным законам № 44-ФЗ от 05.04.2013 и № 223-ФЗ от 18.07.2011г.; - соответствие участников закупки требованиям, устанавливаемым в соответствии с законодательством РФ к лицам, осуществляющим поставки товаров, выполнение работ, оказание услуг, являющихся предметом закупки: Приказ Минрегиона РФ от 30.12.2009 N 624 - наличие свидетельства СРО на выполнение следующих видов работ: II. Виды работ по подготовке проектной документации: 5.3. Работы по подготовке проектов наружных сетей электроснабжения до 35 кВ включительно и их сооружений <p>III. Виды работ по строительству, реконструкции и капитальному ремонту: 20.2. Устройство сетей электроснабжения напряжением до 35 кВ включительно, 24.4. Пусконаладочные работы силовых и измерительных трансформаторов</p> <ul style="list-style-type: none"> - не проведение ликвидации участника закупки – юридического лица и отсутствие решения арбитражного суда о признании участника закупки – юридического лица, индивидуального предпринимателя банкротом и об открытии конкурсного производства; - не приостановление деятельности участника закупки в порядке, предусмотренном КоАП РФ, на день подачи заявки на участие в закупке; - Отсутствие у участника закупки недоимки по налогам, сборам, задолженности по иным обязательным платежам в бюджеты бюджетной системы Российской Федерации (за исключением сумм, на которые предоставлены отсрочка, рассрочка, инвестиционный налоговый кредит в соответствии с законодательством Российской Федерации о налогах и сборах, которые реструктурированы в соответствии с законодательством Российской Федерации, по которым имеется вступившее в законную силу решение суда о признании обязанности заявителя по уплате этих сумм исполненной или которые признаны безнадежными к взысканию в соответствии с законодательством Российской Федерации о налогах и сборах) за прошедший календарный год, размер которых превышает двадцать пять процентов балансовой стоимости активов участника закупки по данным бухгалтерской отчетности за последний отчетный период. Участник закупки считается соответствующим установленному требованию в случае, если им подано заявление об обжаловании указанных недоимки, задолженности и решение по такому заявлению на дату рассмотрения заявки на участие в закупке не принято. - наличие в штате (или на основе договоров гражданско-правового характера) не менее 3-х специалистов по работе с высоковольтным оборудованием (до и свыше 1000 В) в соответствии с Межотраслевыми правилами по охране труда (правилами безопасности) при эксплуатации электроустановок, утвержденным Приказом Минтруда России от 24.07.2013 г. №328н и с опытом работы данных специалистов в указанной области не менее 2-х лет. Для подтверждения наличия в штате таких работников должны быть представлены следующие

		<p>документы: копии трудовых договоров, копии удостоверений о допуске к работе в электроустановках, копии трудовых книжек.</p> <p>Несоответствие Участника закупки и/или заявки Участника закупки требованиям документации о запросе цен является основанием для отклонения заявки Участника закупки. Отклоненные заявки не подлежат оценке и сопоставлению.</p>
13	<p>Перечень документов, представляемые участником в составе заявки на участие для подтверждения их соответствия установленным требованиям</p>	<p>Заявка на участие в запросе цен должна содержать следующие сведения:</p> <ul style="list-style-type: none"> - наименование, сведения об организационно-правовой форме, о месте нахождения, почтовый адрес (для юридического лица), фамилия, имя, отчество(при наличии), паспортные данные, сведения о месте жительства (для физического лица), номер контактного телефона, адрес электронной почты участника закупки(при их наличии); - идентификационный номер налогоплательщика; - согласие участника закупки исполнить условия договора, указанные в извещении о проведении запроса цен; - цена товара, работы, услуги с указанием сведений о включенных или не включенных в нее расходах (расходы на перевозку, страхование, уплату таможенных пошлин, налогов, сборов и другие обязательные платежи); - копии документов, подтверждающих соответствие участника закупки требованиям, установленным в извещении о проведении запроса цен; - документы, подтверждающие внесение денежных средств в качестве обеспечения заявки на участие в запросе цен, в случае, если в извещении о проведении запроса цен содержится указание на требование обеспечения такой заявки (платежное поручение, подтверждающее перечисление денежных средств в качестве обеспечения заявки на участие в запросе цен, или копия такого поручения); - по желанию участника иные сведения.
14	<p>Место и дата рассмотрения предложений участников закупки и подведения итогов закупки</p>	<p>г/о Подольск, п. Кузнечики, Октябрьский мост, д.8А 07 июля 2016 года в 10:00</p>
15	<p>Место и срок размещения протокола подведения итогов Запроса цен</p>	<p>Официальный сайт Единой информационной системы в сфере закупок http://zakupki.gov.ru, и официальный сайт ОАО «РСП» rsp-podolsk.ru до 11 июля 2016 года</p>
16	<p>Размер обеспечения заявки</p>	<p>обеспечение заявки на участие в запросе цен установлено в размере 15% от начальной (максимальной) цены договора и составляет 279 164,95 (Двести семьдесят девять тысяч сто шестьдесят четыре) рубля 95 коп.</p> <p>Порядок внесения денежных средств в качестве обеспечения заявки на участие в запросе цен:</p> <p>Документом, подтверждающим внесение денежных средств в качестве обеспечения заявки на участие в запросе цен, является платежное поручение, подтверждающее перечисление денежных средств в качестве обеспечения заявки на участие в запросе цен, или копия такого поручения.</p> <p>В поле «Назначение платежа» платежного поручения, указать назначения платежа (обеспечение заявки на участие в запросе цен),</p>

		<p>Реквизиты для перечисления на счет ИНН 5074114756 КПП 507401001 ПАО БАНК «ВОЗРОЖДЕНИЕ» г. Москва БИК 044525181 р/с 40702810204000141396 к/с 30101810900000000181</p> <p>Все заявки на участие в запросе цен, в которых отсутствует документ (или копия такого документа), подтверждающий внесение денежные средства в качестве обеспечения заявки на участие в запросе цен, отклоняются как не соответствующие требованиям документации.</p> <p>Частичное внесение денежных средств в качестве обеспечения заявки на участие в запросе цен не допускается и приравнивается к его отсутствию.</p> <p>Перечисление (внесение) денежных средств в качестве обеспечения заявки на участие в запросе цен третьими лицами не допускается.</p> <p>Возврат обеспечения заявки участнику, подавшему заявку и не допущенному к участию в запросе цен, осуществляется в течение пяти рабочих дней со дня подписания протокола рассмотрения и оценки заявок.</p> <p>Возврат обеспечения заявки участнику, который участвовал в запросе цен, но не стал победителем, осуществляется в течение пяти рабочих дней со дня подписания протокола рассмотрения и оценки заявок.</p> <p>Возврат обеспечения заявки победителю запроса цен, осуществляется в течение пяти рабочих дней со дня заключения с ним договора.</p> <p>Обеспечения исполнения договора, а также обеспечения исполнения гарантийных обязательств по договору не установлено</p>
17	Сведения о валюте, используемой для формирования цены договора и расчетов с поставщиками	Рубли РФ
18	Размер обеспечения исполнения договора, срок и порядок его предоставления	Не предусмотрено
19	Сведения о праве заказчика изменить количество товара, объем выполняемых работ	В соответствии с проектом договора
20	Перечень документов, подтверждающих соответствие товара, требованиям, установленным в соответствии с законодательством РФ, в случае, если в соответствии с законодательством РФ установлены требования к таким товарам, работам, услугам.	<ul style="list-style-type: none"> - Свидетельство СРО о допуске к видам работ, оказывающих влияние на безопасность объектов капитального строительства (в соответствии с п. 12 настоящей информационной карты/ извещения); - Сертификаты соответствия на используемые оборудование и материалы; - Гарантийная документация.
21	Требования к сроку и (или) объему предоставления	В соответствии с проектом договора

	гарантий качества оказываемых услуг	
22	Привлечение субподрядчиков (соисполнителей)	Не допускается
23	Срок подписания договора участником, обязанным заключить договор	Договор должен быть заключен Заказчиком не ранее десяти дней со дня размещения на Официальном сайте протокола рассмотрения и оценки заявок на участие в запросе цен и не позднее двадцати дней со дня подписания указанного протокола.
24	Сведения о возможности проведения переторжки и порядок её проведения	Не предусмотрено
25	Возможность отказа заказчика от проведения Запроса цен	Извещение об отказе от проведения запроса цен размещается не позднее, чем за три дня до даты окончания срока подачи заявок на участие в запросе цен в порядке, установленном для Официального размещения на Официальном сайте извещения о проведении запроса цен.
26	Формы, порядок, дата начала и дата окончания срока предоставления участникам закупки разъяснений положений документации о закупке	Разъяснение участникам закупки положений документации не предоставляется
27	Срок, место и порядок предоставления документации о закупке, размер, порядок и сроки внесения платы, взимаемой заказчиком за предоставление документации, если такая плата установлена заказчиком, за исключением случаев предоставления документации в форме электронного документа	Документация о закупке в виде электронного документа доступна для ознакомления на сайте http://zakupki.gov.ru с момента публикации настоящего извещения.

ТЕХНИЧЕСКОЕ ЗАДАНИЕ

До начала работ победитель обязан составить проектно-сметную документацию и согласовать её со всеми заинтересованными организациями.



№ п/п	Наименование работ и затрат	Единица измерения	Количество	Примечание
1	2	3	4	5
Раздел: Монтажные работы				
1	ТРАНСПОРТЕРЫ ДЛЯ ПЕРЕВОЗКИ ОПОР И МАТЕРИАЛОВ	маш.-ч	8	
2	УСТАНОВКА ОПОР ВЛ 0.38-10 КВ ВЛ 0,38,6-10 КВ ОДНОСТОЕЧНЫХ	опора	35	
3	УСТАНОВКА ОПОР ВЛ 0.38-10 КВ ВЛ 0,38,6-10 КВ ОДНОСТОЕЧНЫХ С ОДНИМ ПОДКОСОМ	опора	9	
4	МОНТАЖ САМОНЕСУЩИХ ИЗОЛИРОВАННЫХ ПРОВОДОВ (СИП)	км	1,385	
5	УСТАНОВКА ОТВЕТВИТЕЛЬНЫХ ЗАЖИМОВ ДЛЯ СИП	шт.	237	
6	ТРУБЫ ВИНИПЛАСТОВЫЕ ПО УСТАНОВЛЕННЫМ КОНСТРУКЦИЯМ, С КРЕПЛЕНИЕМ СКОБАМИ, ВНУТРЕННИЙ ДИАМЕТР, ММ, ДО: 50	100 м	0,15	
7	ЗАТЯГИВАНИЕ ПРОВОДОВ И КАБЕЛЕЙ В ПРОЛОЖЕННЫЕ ТРУБЫ И МЕТАЛЛИЧЕСКИЕ РУКАВА, ПРОВОД ПЕРВЫЙ ОДНОЖИЛЬНЫЙ ИЛИ МНОГОЖИЛЬНЫЙ В ОБЩЕЙ ОПЛЕТКЕ, СУММАРНОЕ СЕЧЕНИЕ: ДО 120 ММ ²	100 м	0,15	
8	ЗАЕМЛИТЕЛИ ВЕРТИКАЛЬНЫЕ, ИЗ СТАЛИ УГЛОВОЙ, РАЗМЕР: 50X50X5 ММ	10 шт.	0,6	
Раздел: Материалы				
1	ОПОРА ОСВЕЩЕНИЯ, МАРКА СВ-95 (53 шт)	м3	15,9	
2	ПРОВОДА САМОНЕСУЩИЕ ИЗОЛИРОВАННЫЕ, С АЛЮМИНИЕВЫМИ ЖИЛАМИ, С НЕСУЩЕЙ ЖИЛОЙ, ИЗОЛИРОВАННОЙ СВЕТОСТАБИЛИЗИРОВАННЫМ СШИТЫМ ПОЛИЭТИЛЕНОМ, МАРКА СИП-2, ЧИСЛО ЖИЛ И СЕЧЕНИЕ, ММ ² : 3 X95+54,6+2X16	км	1,428	
3	КРОНШТЕЙНЫ ДЛЯ КРЕПЛЕНИЯ АНКЕРНЫХ ЗАЖИМОВ, ТИП CS 10.3	шт.	47	
4	ЗАЖИМЫ ОТВЕТВИТЕЛЬНЫЕ, ТИП Р 645	шт.	94	
5	ЗАЖИМЫ, ТИП РС 481	шт.	12	
6	КОМПЛЕКТЫ ПРОМЕЖУТОЧНОЙ ПОДВЕСКИ, ТИП ES 1500	шт.	38	
7	ЗАЖИМЫ АНКЕРНЫ, ТИП РА 2000	шт.	22	
8	ГИЛЬЗЫ СОЕДИНИТЕЛЬНЫЕ, ТИП МJPT 50N	шт.	12	
9	НАКОНЕЧНИКИ ГЕРМЕТИЧНЫЕ, ТИП СРТА 95	шт.	12	





10	ХОМУТ УЗ	шт.	9	
11	ТРУБЫ ЭЛЕКТРОТЕХНИЧЕСКИЕ ГОФРИРОВАННЫЕ, НАРУЖНЫЙ ДИАМЕТР 50 ММ	м	15	
12	ЛЕНТА КРЕПЛЕНИЯ НЕРЖАВЕЮЩАЯ, ТИП F 207	м	200	
13	СКРЕПЫ ДЛЯ ЛЕНТЫ, ТИП NS 20	100 шт.	2	
14	ХОМУТ КРЕПЛЕНИЯ Е 778	шт.	200	
15	СТАЛЬ УГЛОВАЯ РАВНОПОЛОЧНАЯ ОБЩЕГО НАЗНАЧЕНИЯ, МАРКА СТО, ШИРИНА ПОЛКИ 35-70 ММ	т	0,068	
Раздел: Пусконаладочные работы				
1	ФАЗИРОВКА ЭЛЕКТРИЧЕСКОЙ ЛИНИИ ИЛИ ТРАНСФОРМАТОРА С СЕТЬЮ НАПРЯЖЕНИЕМ ДО 1 КВ	фазировка	1	
2	ИЗМЕРЕНИЕ СОПРОТИВЛЕНИЯ ИЗОЛЯЦИИ МЕГАОММЕТРОМ КАБЕЛЬНЫХ И ДРУГИХ ЛИНИЙ НАПРЯЖЕНИЕМ ДО 1 КВ, ПРЕДНАЗНАЧЕННЫХ ДЛЯ ПЕРЕДАЧИ ЭЛЕКТРОЭНЕРГИИ К РАСПРЕДЕЛИТЕЛЬНЫМ УСТРОЙСТВАМ, ЩИТАМ, ШКАФАМ И КОММУТАЦИОННЫМ АППАРАТАМ	измерение	4	
3	ИЗМЕРЕНИЕ СОПРОТИВЛЕНИЯ РАСТЕКАНИЮ ТОКА ЗАЗЕМЛИТЕЛЯ	измерение	6	
4	ИЗМЕРЕНИЕ СОПРОТИВЛЕНИЯ РАСТЕКАНИЮ ТОКА КОНТУРА С ДИАГОНАЛЬЮ ДО 20 М	измерение	1	
5	ОПРЕДЕЛЕНИЕ УДЕЛЬНОГО СОПРОТИВЛЕНИЯ ГРУНТА	измерение	1	
6	ПРОВЕРКА НАЛИЧИЯ ЦЕПИ МЕЖДУ ЗАЗЕМЛИТЕЛЯМИ И ЗАЗЕМЛЕННЫМИ ЭЛЕМЕНТАМИ	точка	6	

По завершении работ и сдаче объекта заказчику должны быть представлены следующие документы:

- Акт о выполнении технических условий;
- Акт разграничения балансовой принадлежности и эксплуатационной ответственности;
- Акт о технологическом присоединении;
- Акт осмотра электроустановки;
- Разрешение на допуск в эксплуатацию электроустановки;
- Записка о подаче напряжения энергосбытовой организацией;
- Записка о включении от вышестоящей сетевой организации;
- Акты скрытых работ;
- Исполнительный чертёж;
- Сертификаты на материалы и оборудование;
- Паспорта на оборудование.

Требуемые характеристики материалов к техническому заданию

№	Наименование материала	Требуемые характеристики
1	ОПОРА ОСВЕЩЕНИЯ	<p>Опоры широко применяется для построения воздушных ЛЭП. Изготавливаются из тяжелого бетона, обладающего классом по прочности на сжатие В30. В качестве напряженной арматуры используется сталь класса Ат-У диаметром 12 мм. Стойки опоры должны обладать закладными изделиями для крепежа конструкций и для присоединения деталей заземления. Длина 9,5 м, масса 0,8тн, объем 0,3м3</p>
2	ПРОВОДА САМОНЕСУЩИЕ ИЗОЛИРОВАННЫЕ, ЧИСЛО ЖИЛ И СЕЧЕНИЕ, мм²: 3x95+1x54,6+2x16	<p>СИП изготавливается с несущей нулевой изолированной жилой из алюминиевого сплава. СИП состоит из изолированной несущей нулевой жилы, вокруг которой скручены основные токопроводящие. Изолирующая оболочка жил устойчива к воздействиям окружающей среды и выполнена из сшитого полиэтилена и содержащего в своей структуре газовую сажу для обеспечения длительного срока эксплуатации.</p> <p>Токопроводящие жилы выполнены из алюминия прошедшего специальную обработку. СИП состоят из скрученных при изготовлении изолированных жил, токопроводящих и одной несущей. Скрутка жил имеет правое направление. В жгут добавлены вспомогательные токопроводящие жилы (сечением: 2x16мм²) для цепей наружного освещения.</p>
3	КРОНШТЕЙН АНКЕРНЫЙ	 <p>Анкерный кронштейн обеспечивает крепление одного или двух анкерных зажимов для магистральных СИП. Монтируется на опоры или по стенам зданий. Кронштейн представляет собой моноблок из сплава алюминия с высокой механической прочностью. Обладает высокой устойчивостью к коррозии. Крепление осуществляется двумя болтами диаметром 14 или 16 мм или при помощи двух полос металлической ленты в один оборот вокруг опоры и двух скреп. Кронштейн может крепиться одним болтом</p>
4	ЗАЖИМЫ ОТВЕТВИТЕЛЬНЫЕ	 <p>Зажим ответвительный применяется для соединения СИП магистрали сечением 6-150 мм² с изолированными жилами ответвлений сечением 4-35 мм² (медь или алюминий)</p>
5	ЗАЖИМЫ ОТВЕТВИТЕЛЬНЫЕ	 <p>Зажим ответвительный используется для подключения измерителя напряжения, закорачивания и защитного заземления (устанавливаются в начале и в конце линии). Устанавливается на токопроводящих и нулевой жилах на весь срок службы линии. Обеспечивает надежное заземление в комплекте со штатным устройством М6D и МаТ. Изоляция зажима испытана напряжением 6 кВ (в течение 1 мин в воде). Контроль над усилием затяжки болтов осуществляется применением срывной головки.</p>

		<p>Корпус зажима находится в открытом положении, позволяющем свободно размещать провод при монтаже. Встроенный адаптер снабжен маркировкой 1,2,3,N.</p>
6	ЗАЖИМЫ АНКЕРНЫЕ	 <p>Зажимы анкерные предназначены для крепления изолированной нулевой несущей жилы на концевых и угловых опорах, а также промежуточных опорах. Сечение жилы 70-95 мм.</p> <p>Корпус выполнен из алюминиевого сплава, что обеспечивает высокую надежность зажима и его устойчивость к механическим воздействиям.</p> <p>Клиновидная вставка выполнена из изоляционного материала для защиты нулевой жилы двойной изоляцией. Тросик имеет термопластиковую накладку, защищающую его от износа при креплении на кронштейне.</p> <p>Зажимы рассчитаны на монтаж и эксплуатацию при низких температурах.</p> <p>Зажимы отличаются высокой прочностью, устойчивостью к коррозии, компактны.</p> <p>Установка зажимов производится без инструментов.</p>
7	КОМПЛЕКТЫ ПРОМЕЖУТОЧНОЙ ПОДВЕСКИ	 <p>Комплект промежуточной подвески используется для подвески СИП на промежуточных опорах и обеспечивает габаритные размеры ВЛ в пролетах. Возможно применение на угловых опорах ВЛИ при углах до 90°.</p> <p>Комплект промежуточной подвески разборный, возможна поставка поддерживающего зажима без кронштейна</p>
8	ЛЕНТА КРЕПЛЕНИЯ НЕРЖАВЕЮЩАЯ	 <p>Металлическая лента предназначена для крепления анкерных и подвесных кронштейнов в один оборот вокруг опоры, на опорах связи, воздушных линий электропередачи различного класса напряжений, элементах зданий и сооружений. Изготовлена из коррозионно-стойкой стали с обработанной кромкой, обладает повышенной гибкостью, что значительно облегчает фиксацию ленты на опоре при помощи скрепы.</p> <p>Поставляется в пластмассовой коробке на кассете по 50 м., ширина 20 мм.</p>
9	СКРЕПЫ ДЛЯ ЛЕНТЫ	 <p>Скрепа используется для фиксации ленты из нержавеющей стали на анкерных и промежуточных опорах. Размер 20 мм.</p>
10	ХОМУТ КРЕПЛЕНИЯ Е 778	 <p>Стяжные хомуты используются для бандажирования пучков проводов СИП. Все хомуты легко монтируются и обеспечивают легкую стяжку жил без</p>

		использования специального инструмента. Устойчивы к солнечному ультрафиолету, озону и т.д. Температура плавления: 2600С. Диаметр 10-45 мм, ширина 8 мм, длина 175 мм.
11	СТАЛЬ УГЛОВАЯ	Сталь угловая равнополочная общего назначения. Ширина полки 35-70мм
12	ГИЛЬЗА СОЕДИНИТЕЛЬНАЯ	 <p>Зажим • используется для соединения несущей нулевой и токопроводящих жил на магистрали. • Зажимы обеспечивают соединение двух изолированных и неизолированных жил. Соединение осуществляется методом опрессовки. Тип зажима для провода соответствующего сечения определяется по цвету колпачков зажима. Герметичность контакта улучшена опрессовкой стальных колец. Сечение 50 мм.</p>
13	НЕКОНЕЧНИКИ ГЕРМЕТИЧНЫЕ	Изолированные наконечники • используется для соединения СИП с электрооборудованием. Предназначены для алюминиевых и медных шин. Изолированные алюминиевые наконечники с медной луженой клеммой. Герметичный контакт. Гильза заполнена нейтральным смазочным материалом. Клеммы наконечников специально адаптированы под российское электрооборудование.
14	ХОМУТ	Узел крепления служит для крепления подкоса при установке угловых, анкерных, концевых и ответвительных опор ВЛ 0,4кВ на стойках СВ-95.
15	ТРУБЫ ЭЛЕКТРОТЕХНИЧЕСКИЕ ГОФРИРОВАННЫЕ	Труба ПВХ гибкая гофрированная, диаметр.50мм, лёгкая с протяжкой. Цвет серый.

Раздел: ОБРАЗЦЫ ФОРМ ОСНОВНЫХ ДОКУМЕНТОВ, ВКЛЮЧАЕМЫХ В ЗАЯВКУ НА УЧАСТИЕ В ЗАПРОСЕ ЦЕН

Форма 1.

Фирменный бланк участника (по возможности)

« ___ » _____ 20___ года № _____

ЗАЯВКА НА УЧАСТИЕ В ЗАПРОСЕ ЦЕН

Изучив извещение о проведении запроса цен на выполнение работ по строительству объектов электросетевого хозяйства на Официальном сайте Единой информационной системы в сфере закупок <http://zakupki.gov.ru> документацию по проведению запроса цен, и принимая установленные в них требования и условия запроса

цен, _____,
(наименование участника в запросе цен)

зарегистрированное по адресу _____,
(юридический адрес участника в запросе цен)

согласны исполнить условия договора на выполнение работ по **строительству ВЛ-0,4кВ от КТП-181 до СНТ "Квант" д.Каменка поселения Роговское в г.Москве** указанные в извещении о проведении запроса цен, на общую сумму _____ (_____) руб. ___ коп., в том числе НДС _____ (_____) руб. ___ коп.

Цена товара, работы, услуги с указанием сведений о включенных или не включенных в нее расходах (В цену договора включены: стоимость работ, материалов, налогов, включая НДС, сборов и другие обязательные платежи, а также расходы на проектные работы, согласования, коэффициенты дефляции и зимнего удорожания, расходы, связанные со сдачей и вводом объекта в эксплуатацию. Подрядчик не вправе требовать от Заказчика возмещения каких-либо дополнительных затрат).

Срок выполнения работ (оказании услуг): _____.

Настоящим подтверждаем, что _____ (наименование участника) соответствует требованиям предъявляемым к участникам закупки, в том числе:

- отсутствие в реестрах недобросовестных поставщиков согласно федеральным законам № 44-ФЗ от 05.04.2013 и № 223-ФЗ от 18.07.2011г.;
- соответствие участников закупки требованиям, устанавливаемым в соответствии с законодательством РФ к лицам, осуществляющим поставки товаров, выполнение работ, оказание услуг, являющихся предметом закупки: Приказ Минрегиона РФ от 30.12.2009 N 624
- наличие свидетельства СРО на выполнение следующих видов работ: II. Виды работ по подготовке проектной документации: 5.3. Работы по подготовке проектов наружных сетей электроснабжения до 35 кВ включительно и их сооружений
- III. Виды работ по строительству, реконструкции и капитальному ремонту: 20.2. Устройство сетей электроснабжения напряжением до 35 кВ включительно, 24.4. Пусконаладочные работы силовых и измерительных трансформаторов
- не проведение ликвидации участника закупки – юридического лица и отсутствие решения арбитражного суда о признании участника закупки – юридического лица, индивидуального предпринимателя банкротом и об открытии конкурсного производства;
- не приостановление деятельности участника закупки в порядке, предусмотренном КоАП РФ, на день подачи заявки на участие в закупке;
- Отсутствие у _____ (наименование участника) недоимки по налогам, сборам, задолженности по иным обязательным платежам в бюджеты бюджетной системы Российской Федерации (за исключением сумм, на которые предоставлены отсрочка, рассрочка, инвестиционный налоговый кредит в соответствии с законодательством Российской Федерации о налогах и сборах, которые реструктурированы в соответствии с законодательством Российской Федерации, по которым имеется вступившее в законную силу

решение суда о признании обязанности заявителя по уплате этих сумм исполненной или которые признаны безнадежными к взысканию в соответствии с законодательством Российской Федерации о налогах и сборах) за прошедший календарный год, размер которых превышает двадцать пять процентов балансовой стоимости активов участника закупки по данным бухгалтерской отчетности за последний отчетный период.

- наличие в штате (или на основе договоров гражданско-правового характера) не менее 3-х специалистов по работе с высоковольтным оборудованием (до и свыше 1000 В) в соответствии с Межотраслевыми правилами по охране труда (правилами безопасности) при эксплуатации электроустановок, утвержденным Приказом Минэнерго России от 27 декабря 2001 г. № 163 с опытом работы данных специалистов в указанной области не менее 2-х лет. (копии трудовых договоров, копии удостоверений о допуске к работе в электроустановках, копии трудовых книжек прилагаются)

В соответствии с инструкциями, полученными от Вас в документации Запроса цен, информация по сути нашей заявки представлена в следующих документах, которые являются неотъемлемой частью нашей заявки:

№ п/п	Наименование документа <i>[указываются документы, перечисленные в пункте 5 и 12 раздела «Информационная карта»]</i>	№ страницы	Число страниц
1.			
2.			
3.			
4.			
5.			
6.			
7.			

(Подпись уполномоченного представителя)

М.П.

(ФИО и должность подписавшего)

ИНСТРУКЦИИ ПО ЗАПОЛНЕНИЮ

1. Данные инструкции не следует воспроизводить в документах, подготовленных участником на участие в Запросе цен.

2. Заявку на участие в Запросе цен следует оформить на официальном бланке участника. Участник присваивает заявке дату и номер в соответствии с принятыми у него правилами документооборота.

3. Участник должен указать свое полное наименование (с указанием организационно-правовой формы) и юридический адрес.

Участник должен перечислить и указать объем каждого из прилагаемых к заявке документов, определяющих суть технико-коммерческого предложения участника Запроса цен.

Запрос цен на право заключения договора на _____

АНКЕТА УЧАСТНИКА ЗАПРОСА ЦЕН (Форма 2)

Участник Запроса цен: _____

№	Наименование	Сведения об участнике запроса цен
1.	Фирменное наименование (полное и сокращенное наименования организации либо Фамилия, имя, отчество (при наличии) участника – физического лица, в том числе зарегистрированного в качестве индивидуального предпринимателя)	
2.	Организационно - правовая форма	
3.	Свидетельство о внесении в Единый государственный реестр юридических лиц/индивидуальных предпринимателей (дата и номер, кем выдано) (по желанию участника) либо паспортные данные для участника, сведения о месте жительства – для физического лица	
4.	ИНН	
5.	Юридический адрес (страна, адрес)	
6.	Почтовый адрес (страна, адрес)	
7.	Фактическое местоположение (место нахождения)	
8.	Телефоны (с указанием кода города) (при наличии)	
9.	Факс (с указанием кода города) (при наличии)	
10.	Адрес электронной почты (при наличии)	

(Подпись уполномоченного представителя)

М.П.

(ФИО и должность подписавшего)

ИНСТРУКЦИИ ПО ЗАПОЛНЕНИЮ

1. Данные инструкции не следует воспроизводить в документах, подготовленных участником на участие в запросе цен.
2. Участник приводит номер и дату заявки, приложением к которой является данная анкета участника запроса цен.
3. Участник указывает свое фирменное наименование (в т.ч. организационно-правовую форму).
4. Заполненная участником анкета должна содержать все сведения, указанные в таблице. В случае отсутствия каких-либо данных указать слово «нет».

Открытое Акционерное Общество «Ремонтно-строительное предприятие», именуемое в дальнейшем **Заказчик**, в лице генерального директора Белевцева Александра Рудольфовича, действующего на основании Устава, с одной стороны, и _____ именуемое в дальнейшем **Подрядчик**, в лице _____, действующего на основании _____, с другой стороны, совместно именуемые в дальнейшем стороны, с соблюдением требований Федерального закона от 18.07.2011г. № 223-ФЗ «О закупках товаров, работ, услуг отдельными видами юридических лиц», на основании результатов размещения заказа путем проведения запроса цен (протокол № ____ от ____ 2016 г.), заключили настоящий договор на выполнение работ по **строительству объектов электросетевого хозяйства** о нижеследующем

1. ПРЕДМЕТ ДОГОВОРА

1.1. По настоящему договору Заказчик поручает, а Подрядчик принимает на себя обязательство выполнить, согласно сметы, строительно-монтажные работы на объектах Заказчика, а также провести все проектные работы и мероприятия по сдаче и подключению объектов электросетевого хозяйства.

1.2. Заказчик обязуется принять и оплатить следующую работу: **Строительство ВЛ-0,4кВ от КТП-181 до СНТ "Квант" д.Каменка поселения Роговское в г. Москве.** Объём и стоимость работ перечисляются в сметах и являются неотъемлемой частью настоящего договора (Приложение №1).

2. ЦЕНА ДОГОВОРА И ПОРЯДОК РАСЧЕТОВ

2.1. Цена договора составляет _____ (_____) руб., в том числе НДС (18 %) _____ руб.

В цену договора включены: стоимость работ, материалов, налогов, включая НДС, сборов и другие обязательные платежи, а также расходы на проектные работы, согласования, коэффициенты дефляции и зимнего удорожания, расходы, связанные со сдачей и вводом объекта в эксплуатацию.

Подрядчик не вправе требовать от Заказчика возмещения каких-либо дополнительных затрат.

2.2. Окончательная оплата выполненных работ осуществляется Заказчиком после полного восстановления нарушенного благоустройства на месте проведения работ Подрядчиком.

2.3. Авансирование не предусмотрено

2.4. Оплата (100%) за фактически выполненную Работу по строительству объекта производится на основании подписанного Сторонами Акта сдачи-приемки выполненной работы, в срок не позднее 90 календарных дней с момента ввода объекта в эксплуатацию. Форма оплаты – безналичный расчет. Оплата по договору осуществляется в рублях Российской Федерации

3. СРОКИ ИСПОЛНЕНИЯ ДОГОВОРА

3.1. Начало работ с момента заключения настоящего договора.

3.2. Окончание работ – до 01 августа 2016 года.

3.3. Необходимость выполнения дополнительных работ, виды дополнительных работ, сроки их исполнения определяются Сторонами в дополнительном соглашении. Началом выполнения дополнительных работ является дата подписания Сторонами дополнительного соглашения.

3.4. Подрядчик несет ответственность за нарушение как начального, конечного, так и промежуточных сроков выполнения работы.

4. ОБЯЗАТЕЛЬСТВА СТОРОН.

4.1. Обязанности Подрядчика.

4.1.1. Выполнить работы предусмотренные Договором, передать исполнительную документацию Заказчику согласно требуемых норм и сдать результат выполненных работ Заказчику в сроки, установленные в разделе 3 настоящего Договора.

4.1.2. Гарантировать качество выполненных работ

4.1.3. Перед началом, при производстве работ, а также по их окончании подрядчик обязан выполнить следующие условия договора:

1) До начала работ:

- разработать проектно-сметную документацию и согласовать её со всеми заинтересованными организациями, юридическими и физическими лицами;
- оформить акт допуска на включение электроустановки;
- оформить ордер на производство земляных работ.

2) Во время строительства

- Производить работы в полном соответствии с проектно-сметной документацией и действующими Строительными нормами и правилами.
- Обеспечить выполнение необходимых мероприятий по технике безопасности, охране окружающей среды и соблюдение правил санитарии во время проведения работ.
- Не передавать третьим лицам ни полностью, ни частично свои обязательства по настоящему Договору.
- Не использовать какие-либо вышеперечисленные документы или иную поступившую от Заказчика информацию, кроме как в целях реализации настоящего Договора, без предварительного письменного согласия Заказчика.
- Предоставлять копии ордеров на открытие и закрытие производства земляных работ из органов Технадзора.

3) По завершении работ и сдаче объекта заказчику должны быть представлены следующие документы:

- Акт о выполнении технических условий;
- Акт разграничения балансовой принадлежности и эксплуатационной ответственности;
- Акт о технологическом присоединении;
- Акт осмотра электроустановки;
- Разрешение на допуск в эксплуатацию электроустановки;
- Записка о подаче напряжения энергосбытовой организацией;
- Записка о включении от вышестоящей сетевой организации;
- Акты скрытых работ;
- Исполнительный чертёж;
- Сертификаты на материалы и оборудование;
- Паспорта на оборудование;

4.1.11. После окончания проведения земляных работ восстановить нарушенное благоустройство в полном объеме.

4.1.12. Выполнять в полном объеме все свои обязанности, предусмотренные в других разделах Договора.

4.2 Обязанности Заказчика.

4.2.1. Производить приемку выполненных работ в порядке, предусмотренном настоящим Договором.

4.2.2. Оплатить выполненные работы в размере, сроки и порядке, предусмотренным настоящим Договором.

4.2.3. Допускать в надлежащем порядке персонал Подрядчика к месту производства работ, создав все необходимые условия для выполнения данных работ.

4.2.4. Оказывать Подрядчику необходимое содействие в реализации Договора по вопросам, входящим в его компетенцию.

4.2.5. Выполнять в полном объеме все свои обязательства, предусмотренные в других разделах Договора.

4.3. Иные права и обязанности Сторон.

4.3.1. Иные права и обязанности Сторон вытекают из условий Договора и действующего законодательства Российской Федерации.

5. ПОРЯДОК И СРОКИ СДАЧИ-ПРИЕМКИ РАБОТ.

5.1. Стороны перед началом работ назначают своих представителей, ответственных за обеспечение проведения работ.

5.2. Представитель Заказчика производит технический надзор и контроль за качеством выполняемых работ.

5.3. Применяемые материалы, изделия и оборудование должны быть новыми и не бывшими в употреблении.

5.4. Подрядчик обязан заблаговременно представлять представителю Заказчика данные о выбранных им материалах и оборудовании (включая соответствующие паспорта, сертификаты соответствия нормам РФ, сертификаты соответствия экологическим нормам), получать его одобрение на их применение и использование. В случае, если представитель Заказчика отклонил использование материалов или оборудования из-за их несоответствия стандартам качества или ранее одобренным образцам, Подрядчик обязан за свой счет и своими силами произвести их замену.

5.5. Подрядчик письменно за 3 (три) дня до начала приемки извещает представителя Заказчика о готовности отдельных этапов работ. Их готовность подтверждается двухсторонними актами промежуточной приемки работ.

5.6. Сдаче-приемке по Договору подлежат результаты всех работ, в том числе скрытых. Подрядчик вправе приступать к выполнению последующих работ только после приемки Заказчиком скрытых работ по акту освидетельствования.

5.7. Заказчик обязан в сроки, установленные п. 5.15 настоящего Договора с участием Подрядчика осмотреть и принять выполненную работу (ее результат), а при обнаружении отступлений от Договора, ухудшающих результат работы, или иных недостатков в работе немедленно заявить об этом Подрядчику.

5.8. Подрядчик, обнаруживший в ходе выполнения работ не учтенные в технической документации работы и в связи с этим необходимость проведения дополнительных работ и увеличения сметной стоимости работ, обязан сообщить об этом Заказчику.

5.9. При неполучении от Заказчика ответа на свое сообщение в течение 5(пяти) рабочих дней, Подрядчик обязан приостановить соответствующие работы.

5.10. В случае, если на любых стадиях выполнения работ будут обнаружены некачественно выполненные работы, представитель Заказчика составляет акт, а Подрядчик обязан своими силами и без увеличения цены Договора в кратчайший срок переделать эти работы для обеспечения их надлежащего качества и сдачи Заказчику.

5.11. Подрядчик должен представлять представителю Заказчика отчет о выполнении работ по каждому этапу.

5.12. Если при выполнении работ обнаруживаются препятствия к надлежащему исполнению Договора, каждая из сторон обязана принять все зависящие от нее разумные меры по устранению таких препятствий. Сторона, не исполнившая этой обязанности, утрачивает право на возмещение убытков, причиненных тем, что соответствующие препятствия не были устранены.

5.13. Сдача результата работ Подрядчиком и приемка его Заказчиком оформляются Актом сдачи-приемки выполненных работ (ф. КС-2), подписанным обеими

сторонами. При отказе одной из сторон от подписания Акта в нем делается отметка об этом и акт подписывается другой стороной.

5.14. Подрядчик предоставляет Заказчику по факту выполненных работ справку о стоимости выполненных работ (ф. КС-3).

5.15. Заказчик обязуется принять выполненные и предъявленные Подрядчиком к сдаче работы и подписать Акт сдачи-приемки выполненных работ в течении 3-х(трех) календарных дней с момента его составления, либо направить Подрядчику мотивированный отказ с указанием причин, препятствующих подписанию Акта.

5.16. Заказчик обязан с участием Подрядчика проверить и принять проектно-сметную документацию, а при обнаружении отступлений от Договора, ухудшающих результат работы, или иных недостатков в работе немедленно заявить об этом Подрядчику.

5.17. Подрядчик обязуется также передать Заказчику вместе с результатом работы информацию, касающуюся эксплуатации или иного использования Заказчиком результата работ.

6. ОТВЕТСТВЕННОСТЬ СТОРОН

6.1. Сторона, не исполнившая или ненадлежащим образом исполнившая обязательства по настоящему договору, обязана возместить другой стороне причиненные таким неисполнением убытки.

6.2. В случае просрочки Подрядчиком обязательств, предусмотренных пунктом 3.2 настоящего договора, Подрядчик уплачивает Заказчику пеню в размере 0,1 % от стоимости не выполненных обязательств за каждый день просрочки.

6.3. Уплата неустойки не освобождает Подрядчика от обязанности устранения допущенных им нарушений.

6.4. За нарушение Заказчиком обязательств, предусмотренных настоящим договором Подрядчик вправе потребовать с Заказчика уплаты неустойки за несвоевременную оплату по вине Заказчика принятых работ в размере 1/300 (одной трехсотой) действующей на день уплаты пени ставки рефинансирования Центрального банка РФ от суммы просроченной оплаты за каждый день просрочки.

6.5. Во всем остальном, что не предусмотрено договором стороны несут ответственность в соответствии с действующим законодательством РФ.

7. ОБСТОЯТЕЛЬСТВА НЕПРЕОДОЛИМОЙ СИЛЫ

7.1. Стороны освобождаются от ответственности за частичное или полное неисполнение своих обязательств по настоящему договору, если их исполнению препятствует чрезвычайное и непредотвратимое при данных условиях обстоятельство (непреодолимая сила).

7.2. При возникновении обстоятельств непреодолимой силы, препятствующих исполнению обязательств по настоящему договору одной из сторон, она обязана оповестить другую сторону не позднее 10 дней с момента возникновения таких обстоятельств, при этом срок выполнения обязательств по настоящему договору переносится соразмерно времени, в течение которого действовали такие обстоятельства.

8. СРОК ДЕЙСТВИЯ, ПОРЯДОК ИЗМЕНЕНИЯ И РАСТОРЖЕНИЯ ДОГОВОРА

8.1. Настоящий договор считается заключенным после подписания его Сторонами.

8.2. Договор действует до полного исполнения сторонами своих обязательств по настоящему договору или до расторжения настоящего договора.

8.3. Настоящий договор с учетом требований Федерального закона №223-ФЗ, может быть изменен:

- по соглашению сторон, совершенному в письменной форме, за подписью уполномоченных лиц сторон;

При заключении дополнительного соглашения Заказчик должен соблюдать следующие принципы:

изменение предмета договора не допускается;

изменения ведут к обоснованному улучшению условий договора для Заказчика по сравнению с условиями текущей редакции договора и не ухудшают экономическую эффективность закупки;

изменяемые условия не были указаны в заявке, поданной для участия в закупке, или в документации о закупке и не ведут к ухудшению условий договора для заказчика по сравнению с условиями текущей редакции договора и не ухудшают экономическую эффективность закупки.

8.4 В случае, если у Заказчика, заключившего договор на оказание услуг технического заказчика, по выполнению проектно-изыскательских работ, строительно-монтажных работ, в процессе исполнения договора возникла потребность в увеличении объема работ, неразрывно связанных с тем же объектом, Заказчик вправе увеличить объем работ и стоимость договора в размере не более 30 (тридцати) процентов от цены договора с соблюдением при заключении дополнительного соглашения принципов, указанных в п. 8.3 Договора.

8.5. Договор может быть расторгнут Заказчиком в одностороннем порядке.

8.6. При расторжении договора в одностороннем порядке по вине подрядчика Заказчик вправе потребовать от подрядчика возмещения причиненных убытков.

8.7. Договор считается измененным или расторгнутым с момента получения одной стороной уведомления другой стороны об одностороннем отказе от исполнения договора полностью или частично.

9. РАЗРЕШЕНИЕ СПОРОВ

9.1. Все споры и разногласия, которые могут возникнуть между сторонами по вопросам, не нашедшим своего разрешения в тексте данного договора, будут разрешаться путем переговоров на основе действующего законодательства.

9.2. При неурегулировании в процессе переговоров спорных вопросов, споры разрешаются в Арбитражном суде в порядке, установленном действующим законодательством.

Приложения к договору:

Приложение № 1 Смета.

10. АДРЕСА И БАНКОВСКИЕ РЕКВИЗИТЫ СТОРОН

ЗАКАЗЧИК:

ОАО «РСП»
142132, Московская область, г/о Подольск
п. Кузнечики, Октябрьский мост, 8а
ИНН 5074114756 КПП 507401001
ПАО БАНК «ВОЗРОЖДЕНИЕ» г. Москва
р/с 40702810204000141396
к/с 301018109000000000181
БИК 044525181

ПОДРЯДЧИК:

11. ПОДПИСИ СТОРОН

ЗАКАЗЧИК:

Генеральный директор ОАО «РСП»

_____ **А.Р.Белевцев**

ПОДРЯДЧИК:

Смета

№ п/п	Наименование работ и затрат	Единица измерения	Количество	Сумма
1	2	3	4	5
Раздел: Монтажные работы				
1	ТРАНСПОРТЕРЫ ДЛЯ ПЕРЕВОЗКИ ОПОР И МАТЕРИАЛОВ	маш.-ч	8	
2	УСТАНОВКА ОПОР ВЛ 0.38-10 КВ ВЛ 0,38,6-10 КВ ОДНОСТОЕЧНЫХ	опора	35	
3	УСТАНОВКА ОПОР ВЛ 0.38-10 КВ ВЛ 0,38,6-10 КВ ОДНОСТОЕЧНЫХ С ОДНИМ ПОДКОСОМ	опора	9	
4	МОНТАЖ САМОНЕСУЩИХ ИЗОЛИРОВАННЫХ ПРОВОДОВ (СИП)	км	1,385	
5	УСТАНОВКА ОТВЕТВИТЕЛЬНЫХ ЗАЖИМОВ ДЛЯ СИП	шт.	237	
6	ТРУБЫ ВИНИПЛАСТОВЫЕ ПО УСТАНОВЛЕННЫМ КОНСТРУКЦИЯМ, С КРЕПЛЕНИЕМ СКОБАМИ, ВНУТРЕННИЙ ДИАМЕТР, ММ, ДО: 50	100 м	0,15	
7	ЗАТЯГИВАНИЕ ПРОВОДОВ И КАБЕЛЕЙ В ПРОЛОЖЕННЫЕ ТРУБЫ И МЕТАЛЛИЧЕСКИЕ РУКАВА, ПРОВОД ПЕРВЫЙ ОДНОЖИЛЬНЫЙ ИЛИ МНОГОЖИЛЬНЫЙ В ОБЩЕЙ ОПЛЕТКЕ, СУММАРНОЕ СЕЧЕНИЕ: ДО 120 ММ ²	100 м	0,15	
8	ЗАЕМЛИТЕЛИ ВЕРТИКАЛЬНЫЕ, ИЗ СТАЛИ УГЛОВОЙ, РАЗМЕР: 50X50X5 ММ	10 шт.	0,6	
Раздел: Материалы				
1	ОПОРА ОСВЕЩЕНИЯ, МАРКА СВ-95 (53 шт)	м3	15,9	
2	ПРОВОДА САМОНЕСУЩИЕ ИЗОЛИРОВАННЫЕ, С АЛЮМИНИЕВЫМИ ЖИЛАМИ, С НЕСУЩЕЙ ЖИЛОЙ, ИЗОЛИРОВАННОЙ СВЕТОСТАБИЛИЗИРОВАННЫМ СШИТЫМ ПОЛИЭТИЛЕНОМ, МАРКА СИП-2, ЧИСЛО ЖИЛ И СЕЧЕНИЕ, ММ ² : 3 X95+54,6+2X16	км	1,428	
3	КРОНШТЕЙНЫ ДЛЯ КРЕПЛЕНИЯ АНКЕРНЫХ ЗАЖИМОВ, ТИП CS 10.3	шт.	47	
4	ЗАЖИМЫ ОТВЕТВИТЕЛЬНЫЕ, ТИП Р 645	шт.	94	
5	ЗАЖИМЫ, ТИП РС 481	шт.	12	
6	КОМПЛЕКТЫ ПРОМЕЖУТОЧНОЙ ПОДВЕСКИ, ТИП ES 1500	шт.	38	
7	ЗАЖИМЫ АНКЕРНЫЕ, ТИП РА 2000	шт.	22	
8	ГИЛЬЗЫ СОЕДИНИТЕЛЬНЫЕ, ТИП МJRT 50N	шт.	12	
9	НАКОНЕЧНИКИ ГЕРМЕТИЧНЫЕ, ТИП СРТА 95	шт.	12	
10	ХОМУТ УЗ	шт.	9	

11	ТРУБЫ ЭЛЕКТРОТЕХНИЧЕСКИЕ ГОФРИРОВАННЫЕ, НАРУЖНЫЙ ДИАМЕТР 50 ММ	м	15	
12	ЛЕНТА КРЕПЛЕНИЯ НЕРЖАВЕЮЩАЯ, ТИП F 207	м	200	
13	СКРЕПЫ ДЛЯ ЛЕНТЫ, ТИП NS 20	100 шт.	2	
14	ХОМУТ КРЕПЛЕНИЯ E 778	шт.	200	
15	СТАЛЬ УГЛОВАЯ РАВНОПОЛОЧНАЯ ОБЩЕГО НАЗНАЧЕНИЯ, МАРКА СТО, ШИРИНА ПОЛКИ 35-70 ММ	т	0,068	
Раздел: Пусконаладочные работы				
1	ФАЗИРОВКА ЭЛЕКТРИЧЕСКОЙ ЛИНИИ ИЛИ ТРАНСФОРМАТОРА С СЕТЬЮ НАПРЯЖЕНИЕМ ДО 1 КВ	фазировка	1	
2	ИЗМЕРЕНИЕ СОПРОТИВЛЕНИЯ ИЗОЛЯЦИИ МЕГАОММЕТРОМ КАБЕЛЬНЫХ И ДРУГИХ ЛИНИЙ НАПРЯЖЕНИЕМ ДО 1 КВ, ПРЕДНАЗНАЧЕННЫХ ДЛЯ ПЕРЕДАЧИ ЭЛЕКТРОЭНЕРГИИ К РАСПРЕДЕЛИТЕЛЬНЫМ УСТРОЙСТВАМ, ЩИТАМ, ШКАФАМ И КОММУТАЦИОННЫМ АППАРАТАМ	измерение	4	
3	ИЗМЕРЕНИЕ СОПРОТИВЛЕНИЯ РАСТЕКАНИЮ ТОКА ЗАЗЕМЛИТЕЛЯ	измерение	6	
4	ИЗМЕРЕНИЕ СОПРОТИВЛЕНИЯ РАСТЕКАНИЮ ТОКА КОНТУРА С ДИАГОНАЛЬЮ ДО 20 М	измерение	1	
5	ОПРЕДЕЛЕНИЕ УДЕЛЬНОГО СОПРОТИВЛЕНИЯ ГРУНТА	измерение	1	
6	ПРОВЕРКА НАЛИЧИЯ ЦЕПИ МЕЖДУ ЗАЗЕМЛИТЕЛЯМИ И ЗАЗЕМЛЕННЫМИ ЭЛЕМЕНТАМИ	точка	6	

ЗАКАЗЧИК:

Генеральный директор ОАО «РСП»

_____ **А.Р.Белевцев****ПОДРЯДЧИК:**

Извещение о проведении закупки
(в редакции № 1 от 29.06.2016)

Номер извещения: 31603834242

Наименование закупки: Строительство ВЛ-0,4кВ от КТП-181 до СНТ "Квант" в д.Каменка

Способ проведения закупки: Запрос цен

Заказчик

Наименование организации: Открытое акционерное общество "Ремонтно-строительное предприятие"

Место нахождения: 142133, Московская, Октябрьский мост, дом 8А

Почтовый адрес: 142133, Московская, Подольский, Октябрьский мост, дом 8А

Контактная информация

Ф.И.О: Веденков Дмитрий

Адрес электронной почты: oaorsp@mail.ru

Телефон: +7 (496) 7658264

Факс: +7 (496) 7657400

Предмет договора

Лот №1

Сведения о позиции плана закупки: План закупки № 2150138236, позиция плана 442

Предмет договора: Строительство ВЛ-0,4кВ от КТП-181 до СНТ "Квант" в д.Каменка

Начальная (максимальная) цена договора: 1 861 099.65 Российский рубль

Информация о товаре, работе, услуге:

№	Классификация по ОКПД2	Классификация по ОКВЭД2	Ед. измерения	Количество (Объем)	Дополнительные сведения
1	43.21.10.110 Работы по монтажу основных сетей электроосвещения и электроснабжения или электроарматуры, требующие специальной квалификации, в зданиях, сооружениях и на прочих строительных объектах	43.21 Производство электромонтажных работ	Комплект	1.00	

Место поставки товара, выполнения работ, оказания услуг для лота №1

Место поставки (адрес): д.Каменка

Требования к участникам закупки

Участники закупки должны отсутствовать в реестре недобросовестных поставщиков

Информация о документации по закупке

Срок предоставления документации: с 30.06.2016 по 06.07.2016

Извещение о проведении закупки

Место предоставления документации:	Московская область, г/о Подольск, п. Кузнечики, Октябрьский мост, 8а
Порядок предоставления документации:	В соответствии с закупочной документацией
Официальный сайт, на котором размещена документация:	www.zakupki.gov.ru
Размер, порядок и сроки внесения платы за предоставление документации по закупке	
Размер платы:	Плата не требуется
Информация о порядке проведения закупки	
Дата и время окончания подачи заявок (по местному времени):	06.07.2016 10:00
Рассмотрение заявок	
Дата и время (по местному времени):	07.07.2016 10:00
Место:	Московская область, г/о Подольск, п. Кузнечики, Октябрьский мост, 8а
Подведение итогов	
Дата и время (по местному времени):	07.07.2016 10:00
Место:	Московская область, г/о Подольск, п. Кузнечики, Октябрьский мост, 8а

Открытое Акционерное Общество «Ремонтно-строительное предприятие»

Адрес: 142132, Московская область, г/о Подольск, мкрн. Дубровицкий, п. Кузнечики, Октябрьский мост, 8а
тел.: 8(4967) 65-82-64, 65-82-55, факс 65-74-00, электр. почта: oaorsp@mail.ru
ИНН 5074114756 КПП 507401001 р/с.40702810204000141396 в ПАО БАНК «ВОЗРОЖДЕНИЕ» г. Москва
БИК 044525181 кор./счет 30101810900000000181

ПРОТОКОЛ № 31603252793

РАССМОТРЕНИЯ ЗАЯВОК И ПОДВЕДЕНИЯ ИТОГОВ ЗАПРОСА ЦЕН
№ 31603252793 НА ПРАВО ЗАКЛЮЧЕНИЯ ДОГОВОРА НА ПОСТАВКУ СИП-4

г. Подольск

«11» февраля 2016 года

На заседании закупочной комиссии по рассмотрению и оценке заявок на участие в запросе цен присутствовали:

Председатель комиссии:	Бабаев С.А.
Члены комиссии:	Козишникова В.А. Мишкина З.И. Морозов А.Ю. Чеботаев О.И.
Секретарь комиссии:	Веденков Д.В.

В состав единой комиссии входит 6 человек. Заседание проводится в присутствии 5-ти членов комиссии. Кворум имеется. Комиссия правомочна.

Заказчик – Открытое Акционерное Общество «Ремонтно-строительное предприятие»

Сведения о заказчике – адрес: 142133, Московская область, г/о Подольск, мкрн. Дубровицкий, п. Кузнечики, Октябрьский мост, 8а.
тел.: 8(4967) 65-82-64, 65-82-55, факс 65-74-00, электр. почта: oaorsp@mail.ru

Место, дата проведения процедуры – рассмотрение и оценка заявок осуществлялось по адресу: Московская область, г/о Подольск, мкрн. Дубровицкий, п. Кузнечики, Октябрьский мост, 8а.

Адрес размещения заказа: <http://zakupki.gov.ru>

Рассмотрение и оценка заявок начались 11 февраля 2016 г. в 10-00 по местному времени.

Предмет запроса цен – Поставка СИП-4

Начальная цена договора – 180 000,00рублей (Сто восемьдесят тысяч рублей 00 коп.)

На участие в запросе предложений поступило: 4 (Четыре) заявки.

Номер заявки	Наименование участника	Предложенная сумма договора	Дата и время поступления заявки
1	ООО ТК «Норма-Кабель»	154 020,00	03.02.2016 г. в 15:25
2	ООО «Траст Ресурс»	175 500,00	10.02.2016 г. в 08:20
3	ООО «ГК Энергокомплект МФ»	165 778,20	10.02.2016 г. в 09:30
4	ООО «Евро-ЛЭП»	174 000,00	10.02.2016 г. в 09:45

По итогам рассмотрения заявок путем голосования принято решение о соответствии предъявляемым требованиям:

1. ООО ТК «Норма-Кабель»

Члены комиссии	Ф.И.О.	«За» принятие решения	«Против» принятия решения
Председатель комиссии	Бабаев С.А.	за	
Члены комиссии:	Козишникова В.А.	за	
	Мишкина З.И.	за	
	Морозов А.Ю.	за	
	Чеботаев О.И.	за	

2. ООО «Траст Ресурс»

Члены комиссии	Ф.И.О.	«За» принятие решения	«Против» принятия решения
Председатель комиссии	Бабаев С.А.	за	
Члены комиссии:	Козишникова В.А.	за	
	Мишкина З.И.	за	
	Морозов А.Ю.	за	
	Чеботаев О.И.	за	

3. ООО «ГК Энергокомплект МФ»

Члены комиссии	Ф.И.О.	«За» принятие решения	«Против» принятия решения
Председатель комиссии	Бабаев С.А.	за	
Члены комиссии:	Козишникова В.А.	за	
	Мишкина З.И.	за	
	Морозов А.Ю.	за	
	Чеботаев О.И.	за	

4. ООО «Евро-ЛЭП»

Члены комиссии	Ф.И.О.	«За» принятие решения	«Против» принятия решения
Председатель комиссии	Бабаев С.А.	за	
Члены комиссии:	Козишникова В.А.	за	
	Мишкина З.И.	за	
	Морозов А.Ю.	за	
	Чеботаев О.И.	за	

По итогам рассмотрения заявок на участие в запросе цен путем голосования принято решение о признании победителем Общество с ограниченной ответственностью Торговая компания «Норма-кабель».

Сведения о победителе запроса цен:

Полное фирменное наименование	Общество с ограниченной ответственностью Торговая компания «Норма-кабель»
Сокращенное наименование	ООО ТК «Норма-кабель»
Сведения об организационно-правовой форме	Общество с ограниченной ответственностью
Сведения о месте нахождения	143969, Московская обл., г. Реутов, ул. Октября, дом 20
Почтовый адрес	143969, Московская обл., г. Реутов, ул. Октября, дом 20
Номер контактного телефона	7-(495)504-06-00
ИНН	7719546987

Сведения об участнике, предложившем лучшую цену после победителя:

Полное фирменное наименование	Общество с ограниченной ответственностью "Группа компаний Энергокомплект МФ"
Сокращенное наименование	ООО «ГК Энергокомплект МФ»
Сведения об организационно-правовой форме	Общество с ограниченной ответственностью
Сведения о месте нахождения	142000, М.О., город Домодедово, мкр-н Северный, ул. Индустриальная, строение 1
Почтовый адрес	142000, М.О., город Домодедово, мкр-н Северный, ул. Индустриальная, строение 1
Номер контактного телефона	8- 495-580-77-14
ИНН	5009096659

Заседание комиссии окончено 11 февраля 2016 г. в 10 часов 00 минут по местному времени.

Протокол подписан присутствующими на заседании членами единой комиссии:

Председатель комиссии

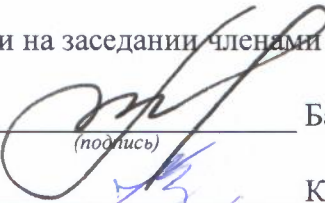

(подпись)

Бабаев С.А.

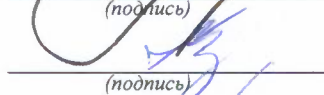
Члены комиссии:

(подпись)

Козишникова В.А.

(подпись)

Мишкина З.И.



(подпись)

Морозов А.Ю.

(подпись)

Чеботаев О.И.

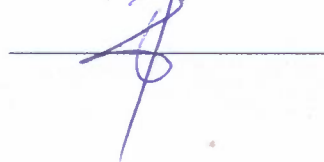
Секретарь комиссии:

(подпись)

Веденков Д.В.

PTO
u m È ; b2 ; b2A] è2 p ^ è2
_ è2 III _ è2 ` è2 Xa è2

«УТВЕРЖДАЮ»

Генеральный директор ОАО «РСП»

_____ А.Р.Белевцев

ДОКУМЕНТАЦИЯ ЗАПРОСА ЦЕН

**На право заключения договора на строительство
объектов электросетевого хозяйства
для Открытого акционерного общества
«Ремонтно-строительное предприятие»**

Подольск, 2016 г.

ПРИГЛАШЕНИЕ К УЧАСТИЮ В ЗАПРОСЕ ЦЕН

Настоящим приглашаются к участию в запросе цен, полная информация о котором указана в Разделе «Информационная карта запроса цен» настоящей документации, любые юридические лица независимо от организационно-правовой формы, формы собственности, места нахождения и места происхождения капитала, или любые физические лица, в том числе индивидуальные предприниматели.

Заинтересованные лица могут получить полный комплект документации запроса цен на Официальном сайте Единой информационной системы в сфере закупок <http://zakupki.gov.ru>, единой автоматизированной системе управления закупками <http://easuz.mosreg.ru/easuz223/> и официальном сайте ОАО «РСП» rsp-podolsk.ru

Настоящая документация подготовлена в соответствии с Федеральным законом № 223-ФЗ, Положением о закупке, утвержденным в соответствии с Постановлением Правительства Московской области от 19.08.2014 № 666/31 «О мерах по реализации Федерального закона от 18.07.2011 № 223-ФЗ «О закупках товаров, работ, услуг отдельными видами юридических лиц» в Московской области» в редакции на дату размещения извещения о проведении закупки на Официальном сайте, а также иными нормативными правовыми актами, регулирующими отношения, связанные с осуществлением закупок, в целях повышения эффективности, результативности осуществления закупок товаров, работ, услуг.

В части, прямо не урегулированной законодательством Российской Федерации, проведение закупки регулируется настоящей Документацией.

Запрос цен

Под запросом цен понимается способ закупок, при котором информация о потребностях в товарах, работах, услугах для нужд Заказчика сообщается неограниченному кругу лиц путем размещения на Официальном сайте извещения о проведении запроса цен и победителем, в котором Комиссия признает участника закупки, предложившего наиболее низкую цену договора.

Запрос цен не является конкурсом либо аукционом. Таким образом, данный способ закупки не накладывает на Заказчика соответствующего объема гражданско-правовых обязательств по обязательному заключению договора с победителем запроса цен или иным его участником.

Заказчик, официально разместивший на Официальном сайте извещение о проведении запроса цен, вправе отказаться от его проведения. Извещение об отказе от проведения запроса цен размещается не позднее, чем за три дня до даты окончания срока подачи заявок на участие в запросе цен в порядке, установленном для Официального размещения на Официальном сайте извещения о проведении запроса цен.

Требования, предъявляемые к заявке на участие в запросе цен

Заявка на участие в запросе цен должна содержать следующие сведения:

наименование, сведения об организационно-правовой форме, о месте нахождения, почтовый адрес (для юридического лица), фамилия, имя, отчество(при наличии), паспортные данные, сведения о месте жительства (для физического лица), номер контактного телефона, адрес электронной почты участника закупки(при их наличии);

идентификационный номер налогоплательщика;

согласие участника закупки исполнить условия договора, указанные в извещении о проведении запроса цен и информационной карте запроса цен;

цена товара, работы, услуги с указанием сведений о включенных или не включенных в нее расходах (расходы на перевозку, страхование, уплату таможенных пошлин, налогов, сборов и другие обязательные платежи);

копии документов, подтверждающих соответствие участника закупки требованиям, установленным в извещении о проведении запроса цен и информационной карте запроса цен;

документы, подтверждающие внесение денежных средств в качестве обеспечения заявки на участие в запросе цен, в случае, если в извещении о проведении запроса цен содержится указание на требование обеспечения такой заявки (платежное поручение, подтверждающее перечисление денежных средств в качестве обеспечения заявки на участие в запросе цен, или копия такого поручения);

по желанию участника иные сведения.

Порядок подачи заявок на участие в запросе цен

Любой участник закупки, в том числе участник закупки, которому не направлялся запрос цен, вправе подать только одну заявку на участие в запросе цен, внесение изменений в которую не допускается.

Участник закупки, подавший заявку на участие в запросе цен, вправе отозвать заявку в любое время до окончания срока подачи заявок на участие в запросе цен. Порядок и срок отзыва заявок на участие в запросе цен устанавливается в извещении о проведении запроса цен.

Заявка на участие в запросе цен подается участником закупки Заказчику в письменной форме в срок, указанный в извещении о проведении запроса цен.

Заявка на участие в запросе цен, поданная в срок, указанный в извещении о проведении запроса цен, регистрируется Заказчиком в Журнале регистрации заявок на участие в запросе цен. По требованию участника закупки, подавшего заявку на участие в запросе цен, Заказчик выдает расписку в получении заявки на участие в запросе цен с указанием даты и времени ее получения.

Проведение переговоров между Заказчиком или Комиссией и участником закупки в отношении, поданной им заявки на участие в запросе цен не допускается.

Заявки на участие в запросе цен, поданные после дня окончания срока подачи заявок на участие в запросе цен, указанного в извещении о проведении запроса цен, не рассматриваются и в день их поступления возвращаются участникам закупки, подавшим такие заявки.

В случае если после дня окончания срока подачи заявок на участие в запросе цен подана только одна заявка, Заказчик продлевает срок подачи заявок на участие в запросе цен не менее чем на три рабочих дня и в течение не более одного рабочего дня после дня окончания срока подачи заявок на участие в запросе цен, размещает на Официальном сайте извещение о продлении срока подачи таких заявок. При этом заявка, поданная в срок, указанный в извещении о проведении запроса цен, вскрывается и рассматривается одновременно с заявками, поданными в срок, указанный в извещении о продлении срока подачи заявок на участие в запросе цен.

Заявка на участие в запросе цен подается в запечатанном конверте. Вскрытие конверта осуществляется на заседании Комиссии.

Рассмотрение и оценка заявок на участие в запросе цен

Комиссия в срок, не превышающий пяти рабочих дней, следующих за днем окончания срока подачи заявок на участие в запросе цен, рассматривает заявки на соответствие их требованиям, установленным в извещении о проведении запроса цен, и оценивает заявки на участие в запросе цен по критерию цена договора.

Победителем в проведении запроса цен признается участник закупки, подавший заявку на участие в запросе цен, которая отвечает всем требованиям, установленным в извещении о проведении запроса цен и в которой указана наиболее низкая цена товаров, работ, услуг. При предложении наиболее низкой цены товаров, работ, услуг несколькими участниками закупки победителем в проведении запроса цен признается участник закупки, заявка на участие в запросе цен которого поступила ранее заявок на участие в запросе цен других участников закупки.

Комиссия отклоняет заявки на участие в запросе цен, если они не соответствуют требованиям, установленным в извещении о проведении запроса цен, или предложенная в заявках на участие в запросе цен цена товаров, работ, услуг превышает начальную (максимальную) цену договора, указанную в извещении о проведении запроса цен.

Результаты рассмотрения и оценки заявок на участие в запросе цен оформляются протоколом, который подписывается всеми присутствующими на заседании членами Комиссии.

Протокол рассмотрения и оценки заявок на участие в запросе цен в течении трёх рабочих дней, следующих за днём его подписания, размещается Заказчиком на Официальном сайте.

Протокол рассмотрения и оценки заявок на участие в запросе цен составляется в одном экземпляре, который остается у Заказчика. Заказчик в течение трех рабочих дней со дня подписания указанного протокола передает победителю в проведении запроса цен проект договора, который составляется путем включения в него условий исполнения договора, предусмотренных извещением о проведении запроса цен, и цены, предложенной победителем запроса цен в заявке на участие в запросе цен.

В случае если победитель в проведении запроса цен в срок, указанный в извещении о проведении запроса цен, не представил Заказчику подписанный проект договора на условиях, указанных в поданной участником закупки, с которым заключается договор, заявке на участие в запросе цен на участие в запросе цен и в извещении о проведении запроса цен, а также обеспечение исполнения договора в случае, если Заказчиком было установлено требование обеспечения исполнения договора, такой победитель признается уклонившимся от заключения договора.

В случае, если победитель в проведении запроса цен признан уклонившимся от заключения договора, Заказчик вправе обратиться в суд с иском о требовании о понуждении

победителя в проведении запроса цен заключить договор, а также о возмещении убытков, причиненных уклонением от заключения договора, либо заключить договор с участником закупки, предложение о цене договора которого содержит лучшее условие по цене договора, следующее после предложенного победителем в проведении запроса цен условия, если цена договора не превышает начальную (максимальную) цену договора, указанную в извещении о проведении запроса цен. При этом заключение договора для указанных участников закупки является обязательным. В случае уклонения указанных участников закупки от заключения договора Заказчик вправе обратиться в суд с иском о требовании о понуждении таких участников закупки заключить договор, а также о возмещении убытков, причиненных уклонением от заключения договора, осуществить повторный запрос цен.

Договор должен быть заключен Заказчиком не ранее десяти дней со дня размещения на Официальном сайте протокола рассмотрения и оценки заявок на участие в запросе цен и не позднее двадцати дней со дня подписания указанного протокола.

Запрос цен признается несостоявшимся в случае если:

подана только одна заявка на участие в запросе цен и в результате продления срока подачи заявок на участие в запросе цен дополнительно не представлена ни одна заявка на участие в запросе цен;

не подано ни одной заявки на участие в запросе цен;

на основании результатов рассмотрения Комиссией заявок на участие в запросе цен принято решение об отклонении всех заявок на участие в запросе цен или на основании результатов рассмотрения Комиссией заявок на участие в запросе цен участников закупки принято решение о допуске к участию в запросе цен единственного участника закупки, из всех подавших заявки.

Договор заключается на условиях, предусмотренных извещением о проведении запроса цен, по цене, предложенной в заявке на участие в запросе цен победителя в проведении запроса цен или в заявке на участие в запросе цен участника закупки, с которым заключается договор в случае уклонения победителя в проведении запроса цен от заключения договора.

При заключении договора по результатам проведенной закупки по цене, сниженной победителем или участником закупки, с которым заключается договор, на 30 (тридцать) и более процентов от начальной (максимальной) цены закупки, обязательно представление таким победителем или участником закупки, с которым заключается договор, обоснования снижения цены договора. В случае непредставления такого обоснования, победитель или участник закупки, с которым заключается договор, признаются уклонившимся от заключения договора.

В случаях, если запрос цен признается несостоявшимся, Заказчик продлевает срок подачи заявок на участие в запросе цен на четыре рабочих дня и в течение одного рабочего дня после даты окончания срока подачи таких заявок размещает в единой информационной системе извещение о продлении срока подачи таких заявок; отказывается от проведения повторного запроса цен, в случае если утрачена потребность в закупке; объявляет о проведении повторного запроса цен. При этом Заказчик вправе изменить условия запроса цен.

ИНФОРМАЦИОННАЯ КАРТА ЗАПРОСА ЦЕН/ИЗВЕЩЕНИЕ

В Информационной карте запроса цен содержится информация для данной конкретной закупки, которая уточняет, разъясняет и дополняет положения настоящей документации.

При возникновении противоречия между положениями Общей части документации и части «Информационная карта запроса цен», применяются положения части «Информационная карта запроса цен».

№ п/п	Наименование пункта	Текст пояснений
1	Способ закупки	Запрос цен
2	Заказчик, юридический адрес, контактное лицо, телефон, факс, адрес электронной почты	Заказчик: Открытое акционерное общество «Ремонтно-строительное предприятие» Юридический адрес: Московская область, г/о Подольск, п.Кузнечики, ул. Октябрьский мост, 8а Почтовый адрес: 142133, Московская область, г/о Подольск, п.Кузнечики, ул. Октябрьский мост, 8а Контактное лицо: Веденков Дмитрий Витальевич тел. (4967) 65-82-64 (112 – планово-экономическое отделение), Контактное лицо по техническим вопросам: Бабаев Сергей Александрович тел. (4967) 65-82-64 (114 – главный инженер) факс: (4967) 65-74-00 Адрес электронной почты: oaorsp@mail.ru
3	Предмет договора с указанием количества поставляемого товара, объема выполняемых работ, оказываемых услуг.	Строительство КТПх160кВА СНТ "Березка" вблизи с.Красное поселения Краснопахорское в г.Москве, в соответствии с Техническим заданием (Приложение №1)
4	Требования, установленные заказчиком, к качеству, техническим характеристикам товара, требования к их безопасности, к функциональным характеристикам товара, к размерам, упаковке, отгрузке товара и иные показатели, связанные с определением соответствия товара потребностям заказчика	Требования к работам, услугам приводятся в приложении 1 к настоящему разделу «Техническое задание» /Соответствие требованиям, установленным действующим законодательством РФ.
5	Требования к содержанию, форме, оформлению и составу заявки на участие в Запросе цен	Заявка на участие в запросе цен должна содержать следующие сведения: - наименование, сведения об организационно-правовой форме, о месте нахождения, почтовый адрес (для юридического лица), фамилия, имя, отчество(при наличии), паспортные данные, сведения о месте жительства (для физического лица), номер контактного телефона, адрес электронной почты участника закупки(при их наличии); - идентификационный номер налогоплательщика; - согласие участника закупки исполнить условия договора, указанные в извещении о проведении запроса цен; - цена товара, работы, услуги с указанием сведений о включенных или не включенных в нее расходах (расходы на перевозку, страхование, уплату таможенных пошлин, налогов, сборов и другие обязательные платежи); - копии документов, подтверждающих соответствие

		<p>участника закупки требованиям, установленным в извещении о проведении запроса цен;</p> <p>- документы, подтверждающие внесение денежных средств в качестве обеспечения заявки на участие в запросе цен, в случае, если в извещении о проведении запроса цен содержится указание на требование обеспечения такой заявки (платежное поручение, подтверждающее перечисление денежных средств в качестве обеспечения заявки на участие в запросе цен, или копия такого поручения);</p> <p>- по желанию участника иные сведения.</p> <p>Заявка на участие в запросе цен подается в запечатанном конверте. Вскрытие конверта осуществляется на заседании Комиссии.</p>
6	<p>Требования к описанию участниками закупки поставляемого товара, который является предметом закупки, его функциональных характеристик (потребительских свойств), его количественных и качественных характеристик, требования к описанию участниками закупки выполняемой работы, оказываемой услуги, которые являются предметом закупки, их количественных и качественных характеристик;</p>	<p>Описание участниками закупки объекта закупки (предмета запроса цен), в том числе: функциональных, технических и качественных характеристик, эксплуатационных характеристик объекта закупки (при необходимости), размеров, требований к упаковке и отгрузке товара и иных показателей, связанных с определением соответствия товара (работ, услуг) потребностям заказчика, осуществляется в соответствии с требованиями к предмету договора, указанными в документации.</p> <p>При описании цифровых показателей характеристик товара (работ, услуг), в том числе условий гарантийного обслуживания, не допускается применение понятий «не более», «не менее», за исключением случаев, если заказчиком при описании показателей товара предусмотрены в соответствующем разделе позиции, которые не имеют конкретных значений и указание их допустимо в сопровождении словами «не более», «не менее»</p>
7	<p>Место, условия и сроки (периоды) поставки товара, выполнение работ, оказания услуг</p>	<p>Место выполнения работ: с.Красное в г.Москве</p> <p>Условия: Работы осуществляются в соответствии с проектом договора.</p> <p>Срок выполнения работ: до 15 августа 2016г</p>
8	<p>Сведения о начальной (максимальной) цене договора (цене лота), руб.</p>	<p>594 605,39 (Пятьсот девяносто четыре тысячи шестьсот пять) рублей 39 коп.</p>
9	<p>Форма, сроки и порядок оплаты товара, услуг</p>	<p>Оплата осуществляется в безналичной форме в рублях Российской Федерации;</p> <p>- авансирование не предусмотрено;</p> <p>- оплата (100%) за фактически выполненную Работу по строительству объекта производится на основании подписанного Сторонами Акта сдачи-приемки выполненной работы, в срок не позднее 90 календарных дней с момента ввода объекта в эксплуатацию.</p>
10	<p>Порядок формирования цены договора (цены лота) (с учетом или без учета расходов на перевозку, страхование, уплату таможенных пошлин, налогов и других обязательных платежей)</p>	<p>В цену договора включены: стоимость работ, материалов, налогов, включая НДС, сборов и другие обязательные платежи, а также расходы на проектные работы, согласования, коэффициенты дефляции и зимнего удорожания, расходы, связанные со сдачей и вводом объекта в эксплуатацию. Подрядчик не вправе требовать от Заказчика возмещения каких-либо дополнительных затрат.</p>
11	<p>Порядок, место, дата начала и дата окончания срока подачи заявок</p>	<p>ОАО «РСП» Московская область, г/о Подольск, п. Кузнечики, Октябрьский мост, д.8А</p> <p>с 30 июня 2016 года по</p>

		06 июля 2016 года 10:00 (время московское)
12	Требования к участникам закупки	<p>К участникам предъявляются следующие требования:</p> <ul style="list-style-type: none"> - отсутствие в реестрах недобросовестных поставщиков согласно федеральным законам № 44-ФЗ от 05.04.2013 и № 223-ФЗ от 18.07.2011г.; - соответствие участников закупки требованиям, устанавливаемым в соответствии с законодательством РФ к лицам, осуществляющим поставки товаров, выполнение работ, оказание услуг, являющихся предметом закупки: Приказ Минрегиона РФ от 30.12.2009 N 624 - наличие свидетельства СРО на выполнение следующих видов работ: <ul style="list-style-type: none"> II. Виды работ по подготовке проектной документации: 5.3. Работы по подготовке проектов наружных сетей электроснабжения до 35 кВ включительно и их сооружений III. Виды работ по строительству, реконструкции и капитальному ремонту: 20.2. Устройство сетей электроснабжения напряжением до 35 кВ включительно, 24.4. Пусконаладочные работы силовых и измерительных трансформаторов - не проведение ликвидации участника закупки – юридического лица и отсутствие решения арбитражного суда о признании участника закупки – юридического лица, индивидуального предпринимателя банкротом и об открытии конкурсного производства; - не приостановление деятельности участника закупки в порядке, предусмотренном КоАП РФ, на день подачи заявки на участие в закупке; - Отсутствие у участника закупки недоимки по налогам, сборам, задолженности по иным обязательным платежам в бюджеты бюджетной системы Российской Федерации (за исключением сумм, на которые предоставлены отсрочка, рассрочка, инвестиционный налоговый кредит в соответствии с законодательством Российской Федерации о налогах и сборах, которые реструктурированы в соответствии с законодательством Российской Федерации, по которым имеется вступившее в законную силу решение суда о признании обязанности заявителя по уплате этих сумм исполненной или которые признаны безнадежными к взысканию в соответствии с законодательством Российской Федерации о налогах и сборах) за прошедший календарный год, размер которых превышает двадцать пять процентов балансовой стоимости активов участника закупки по данным бухгалтерской отчетности за последний отчетный период. Участник закупки считается соответствующим установленному требованию в случае, если им подано заявление об обжаловании указанных недоимки, задолженности и решение по такому заявлению на дату рассмотрения заявки на участие в закупке не принято. - наличие в штате (или на основе договоров гражданско-правового характера) не менее 3-х специалистов по работе с высоковольтным оборудованием (до и свыше 1000 В) в соответствии с Межотраслевыми правилами по охране труда (правилами безопасности) при эксплуатации электроустановок, утвержденным Приказом Минтруда России от 24.07.2013 г. №328Н и с опытом работы данных специалистов в указанной области не менее 2-х лет. Для подтверждения наличия в штате таких работников должны быть представлены следующие документы: копии трудовых договоров, копии удостоверений о

		<p>допуске к работе в электроустановках, копии трудовых книжек. Несоответствие Участника закупки и/или заявки Участника закупки требованиям документации о запросе цен является основанием для отклонения заявки Участника закупки. Отклоненные заявки не подлежат оценке и сопоставлению.</p>
13	<p>Перечень документов, представляемые участником в составе заявки на участие для подтверждения их соответствия установленным требованиям</p>	<p>Заявка на участие в запросе цен должна содержать следующие сведения:</p> <ul style="list-style-type: none"> - наименование, сведения об организационно-правовой форме, о месте нахождения, почтовый адрес (для юридического лица), фамилия, имя, отчество(при наличии), паспортные данные, сведения о месте жительства (для физического лица), номер контактного телефона, адрес электронной почты участника закупки(при их наличии); - идентификационный номер налогоплательщика; - согласие участника закупки исполнить условия договора, указанные в извещении о проведении запроса цен; - цена товара, работы, услуги с указанием сведений о включенных или не включенных в нее расходах (расходы на перевозку, страхование, уплату таможенных пошлин, налогов, сборов и другие обязательные платежи); - копии документов, подтверждающих соответствие участника закупки требованиям, установленным в извещении о проведении запроса цен; - документы, подтверждающие внесение денежных средств в качестве обеспечения заявки на участие в запросе цен, в случае, если в извещении о проведении запроса цен содержится указание на требование обеспечения такой заявки (платежное поручение, подтверждающее перечисление денежных средств в качестве обеспечения заявки на участие в запросе цен, или копия такого поручения); - по желанию участника иные сведения.
14	<p>Место и дата рассмотрения предложений участников закупки и подведения итогов закупки</p>	<p>г/о Подольск, п. Кузнечики, Октябрьский мост, д.8А 07 июля 2016 года в 10:00</p>
15	<p>Место и срок размещения протокола подведения итогов Запроса цен</p>	<p>Официальный сайт Единой информационной системы в сфере закупок http://zakupki.gov.ru, и официальный сайт ОАО «РСП» rsp-podolskrn.ru до 11 июля 2016 года</p>
16	<p>Размер обеспечения заявки</p>	<p>обеспечение заявки на участие в запросе цен установлено в размере 15% от начальной (максимальной) цены договора и составляет 89 190,80 (Восемьдесят девять тысяч сто девяносто) рублей 80 коп.</p> <p>Порядок внесения денежных средств в качестве обеспечения заявки на участие в запросе цен:</p> <p>Документом, подтверждающим внесение денежных средств в качестве обеспечения заявки на участие в запросе цен, является платежное поручение, подтверждающее перечисление денежных средств в качестве обеспечения заявки на участие в запросе цен, или копия такого поручения.</p> <p>В поле «Назначение платежа» платежного поручения, указать назначения платежа (обеспечение заявки на участие в запросе цен),</p> <p>Реквизиты для перечисления на счет</p>

		<p>ИНН 5074114756 КПП 507401001 ПАО БАНК «ВОЗРОЖДЕНИЕ» г. Москва БИК 044525181 р/с 40702810204000141396 к/с 30101810900000000181</p> <p>Все заявки на участие в запросе цен, в которых отсутствует документ (или копия такого документа), подтверждающий внесение денежных средства в качестве обеспечения заявки на участие в запросе цен, отклоняются как не соответствующие требованиям документации.</p> <p>Частичное внесение денежных средств в качестве обеспечения заявки на участие в запросе цен не допускается и приравнивается к его отсутствию.</p> <p>Перечисление (внесение) денежных средств в качестве обеспечения заявки на участие в запросе цен третьими лицами не допускается.</p> <p>Возврат обеспечения заявки участнику, подавшему заявку и не допущенному к участию в запросе цен, осуществляется в течение пяти рабочих дней со дня подписания протокола рассмотрения и оценки заявок.</p> <p>Возврат обеспечения заявки участнику, который участвовал в запросе цен, но не стал победителем, осуществляется в течение пяти рабочих дней со дня подписания протокола рассмотрения и оценки заявок.</p> <p>Возврат обеспечения заявки победителю запроса цен, осуществляется в течение пяти рабочих дней со дня заключения с ним договора.</p> <p>Обеспечения исполнения договора, а также обеспечения исполнения гарантийных обязательств по договору не установлено</p>
17	Сведения о валюте, используемой для формирования цены договора и расчетов с поставщиками	Рубли РФ
18	Размер обеспечения исполнения договора, срок и порядок его предоставления	Не предусмотрено
19	Сведения о праве заказчика изменить количество товара, объем выполняемых работ	В соответствии с проектом договора
20	Перечень документов, подтверждающих соответствие товара, требованиям, установленным в законодательством РФ, в случае, если в соответствии с законодательством РФ установлены требования к таким товарам, работам, услугам.	<ul style="list-style-type: none"> - Свидетельство СРО о допуске к видам работ, оказывающих влияние на безопасность объектов капитального строительства (в соответствии с п. 12 настоящей информационной карты/извещения); - Сертификаты соответствия на используемые оборудование и материалы; - Гарантийная документация.
21	Требования к сроку и (или) объему предоставления гарантий качества	В соответствии с проектом договора

	оказываемых услуг	
22	Привлечение субподрядчиков (соисполнителей)	Не допускается
23	Срок подписания договора участником, обязанным заключить договор	Договор должен быть заключен Заказчиком не ранее десяти дней со дня размещения на Официальном сайте протокола рассмотрения и оценки заявок на участие в запросе цен и не позднее двадцати дней со дня подписания указанного протокола.
24	Сведения о возможности проведения переторжки и порядок её проведения	Не предусмотрено
25	Возможность отказа заказчика от проведения Запроса цен	Извещение об отказе от проведения запроса цен размещается не позднее, чем за три дня до даты окончания срока подачи заявок на участие в запросе цен в порядке, установленном для Официального размещения на Официальном сайте извещения о проведении запроса цен.
26	Формы, порядок, дата начала и дата окончания срока предоставления участникам закупки разъяснений положений документации о закупке	Разъяснение участникам закупки положений документации не предоставляется
27	Срок, место и порядок предоставления документации о закупке, размер, порядок и сроки внесения платы, взимаемой заказчиком за предоставление документации, если такая плата установлена заказчиком, за исключением случаев предоставления документации в форме электронного документа	Документация о закупке в виде электронного документа доступна для ознакомления на сайте http://zakupki.gov.ru с момента публикации настоящего извещения.

ТЕХНИЧЕСКОЕ ЗАДАНИЕ

До начала работ победитель обязан составить проектно-сметную документацию и согласовать её со всеми заинтересованными организациями.

№ п/п	Наименование работ и затрат	Единица измерения	Количество	Примечание
1	2	3	4	5
Раздел: Строительные работы				
1	ПЛАНИРОВКА УЧАСТКА ВРУЧНУЮ	100 м2	0,5	
2	КОПАНИЕ ЯМ ВРУЧНУЮ БЕЗ КРЕПЛЕНИЙ ДЛЯ СТОЕК И СТОЛБОВ БЕЗ ОТКОСОВ ГЛУБИНОЙ ДО 4 М ГРУППА ГРУНТОВ 1-3	100 м3	0,128	
3	УСТАНОВКА СВАЙ ПРЯМОУГОЛЬНОГО СЕЧЕНИЯ ПРИ ГЛУБИНЕ ЗАДЕЛКИ БОЛЕЕ 0,7 М, МАССЕ, ДО: 1 Т	100 шт.	0,04	
3,1	СМЕСИ БЕТОННЫЕ, БСГ, ПЕСЧАНОГО БЕТОНА НА ОБОГАЩЕННОМ ПЕСКЕ, КЛАСС ПРОЧНОСТИ: В22,5 (М300)	м3	0,536	
3,2	СВАИ ЖЕЛЕЗОБЕТОННЫЕ, МАРКА ПТ-43-2	м3	1,44	
4	УСТРОЙСТВО ПЕСЧАНОГО ОСНОВАНИЯ ПОД ФУНДАМЕНТЫ	м3	1	
4,1	ПЕСОК ДЛЯ СТРОИТЕЛЬНЫХ РАБОТ, РЯДОВОЙ	м3	1,1	
5	УСТРОЙСТВО ЩЕБЕНОЧНОГО ОСНОВАНИЯ ПОД ФУНДАМЕНТЫ	м3	1	
5,1	ЩЕБЕНЬ ИЗ ЕСТЕСТВЕННОГО КАМНЯ ДЛЯ СТРОИТЕЛЬНЫХ РАБОТ, РЯДОВОЙ, МАРКА 600-400	м3	1,15	
6	ОБВЯЗКА ФУНДАМЕНТА УГОЛКОМ 50x50x5	т	0,06	
6,1	СТАЛЬ УГЛОВАЯ РАВНОПОЛОЧНАЯ ОБЩЕГО НАЗНАЧЕНИЯ, МАРКА СТО, ШИРИНА ПОЛКИ 35-70 ММ	т	0,06	
Раздел: Монтажные работы				
1	ПОДСТАНЦИЯ КОМПЛЕКТНАЯ НАПРЯЖЕНИЕМ ДО 10 КВ МОЩНОСТЬЮ: ДО 400 КВА	подстанция	1	
2	ТРАНСФОРМАТОР СИЛОВОЙ, МАССА: ДО 1 Т	шт.	1	
3	РАЗРЯДНИК, НАПРЯЖЕНИЕ: ДО 10 КВ	компл.	1	
4	ИЗОЛЯТОР ОПОРНЫЙ, НАПРЯЖЕНИЕ ДО 10 КВ	шт.	6	
5	ИЗОЛЯТОР ПРОХОДНОЙ, НАПРЯЖЕНИЕ: ДО 10 КВ	шт.	3	
6	ПРЕДОХРАНИТЕЛЬ, НА ТОК, ДО 100 А	шт.	3	
7	СЧЕТЧИК, ТРЕХФАЗНЫЙ	шт.	1	
8	ТРАНСФОРМАТОРЫ ТОКА, НАПРЯЖЕНИЕ: ДО 10 КВ	шт.	3	
9	КОРОБКА С ЗАЖИМАМИ, ДЛЯ КАБЕЛЕЙ ИЛИ ПРОВОДОВ СЕЧЕНИЕМ ДО 10 ММ2 С КОЛИЧЕСТВОМ ЗАЖИМОВ ДО 4	шт.	1	
10	КАБЕЛИ ДО 35 КВ, ПРОКЛАДЫВАЕМЫЕ ПО УСТАНОВЛЕННЫМ КОНСТРУКЦИЯМ И ЛОТКАМ, МАССА 1 М: ДО 1 КГ	100 м	0,03	

11	АВТОМАТ ТРЕХПОЛЮСНЫЙ, НА ТОК ДО 250 А	шт.	2	
12	РУБИЛЬНИК, ТРЕХПОЛЮСНЫЙ, НА ТОК ДО 250А	шт.	1	
13	ШИНЫ ОТВЕТВИТЕЛЬНЫЕ - ТРИ ПОЛОСЫ В ФАЗЕ, ШИНА СЕЧЕНИЕ: ДО 700 ММ2	100 м	0,03	
14	ЗАЖИМЫ НАБОРНЫЕ, ЗАЖИМ БЕЗ КОЖУХА	100 шт.	0,04	
15	ЗАЕМЛИТЕЛИ ВЕРТИКАЛЬНЫЕ, ЗАЕМЛИТЕЛЬ ИЗ СТАЛИ УГЛОВОЙ, РАЗМЕР: 50Х50Х5 ММ	10 шт.	0,4	
16	ЗАЕМЛЯЮЩИЕ ПРОВОДНИКИ, ЗАЕМЛИТЕЛЬ ГОРИЗОНТАЛЬНЫЙ В ТРАНШЕЕ ИЗ: ПОЛОСОВОЙ СТАЛИ, СЕЧЕНИЕ 160 ММ2	100 м	0,32	

Раздел: Материалы не учтенные ценником

1	КАБЕЛИ КОНТРОЛЬНЫЕ, МАРКА КВВГ, ЧИСЛО ЖИЛ И СЕЧЕНИЕ 10Х2,5 ММ2	км	0,003	
2	КОРОБКИ ИСПЫТАТЕЛЬНЫЕ МОСЭНЕРГО	шт.	1	
3	ИЗОЛЯТОРЫ, ШФ-20 Г	шт.	3	
4	ИЗОЛЯТОР ИПУ-10	шт.	3	
5	ИЗОЛЯТОР ОИ-10	шт.	3	
6	ШИНЫ АЛЮМИНИЕВЫЕ ПРЯМОУГОЛЬНОГО СЕЧЕНИЯ	т	0,003	
7	ПРЕДОХРАНИТЕЛИ	шт.	3	
8	ЗАЖИМЫ ДЛЯ ТМГ	шт.	4	
9	КОЛПАЧКИ ИЗОЛИРОВАННЫЕ, ТИП GPE 3, СЕЧЕНИЕ ПРОВОДА 10-35 ММ2	шт.	3	
10	СТАЛЬ УГЛОВАЯ РАВНОПОЛОЧНАЯ ОБЩЕГО НАЗНАЧЕНИЯ, МАРКА СТО, ШИРИНА ПОЛКИ 35-70 ММ	т	0,045	
11	СТАЛЬ ПОЛОСОВАЯ, МАРКА СТ1СП - СТ6СП, СПОКОЙНАЯ	т	0,04	

Раздел: Оборудование

1	КТП-160 кВА	шт	1	
2	ТРАНСФОРМАТОР СИЛОВОЙ ТМГ-160кВА	шт	1	
3	РАЗРЯДНИК РВО-10	шт	3	
4	СЧЕТЧИК 3-Х ФАЗНЫЙ МЕРКУРИЙ 230 РСIGDN	шт	1	
5	ТРАНСФОРМАТОРЫ ТОКА Т-0,66 300/5	шт.	3	
6	ВЫКЛЮЧАТЕЛИ АВТОМАТИЧЕСКИЕ ТРЕХПОЛЮСНЫЕ, ТИП ВА 57-35, НА ТОК 160 А	шт.	2	
7	РУБИЛЬНИКИ ТРЕХПОЛЮСНЫЕ, НОМИНАЛЬНЫЙ ТОК 250 А	шт.	1	

Раздел: Пусконаладочные работы

1	ФАЗИРОВКА ЭЛЕКТРИЧЕСКОЙ ЛИНИИ ИЛИ ТРАНСФОРМАТОРА С СЕТЬЮ НАПРЯЖЕНИЕМ СВЫШЕ 1 КВ	фазировка	3	
2	ТРАНСФОРМАТОР ДВУХОБМОТОЧНЫЙ НАПРЯЖЕНИЕМ ДО 11 КВ, МОЩНОСТЬЮ МВА ДО 0,32	шт.	1	
3	ОБМОТКА ТРАНСФОРМАТОРА СИЛОВОГО	испытание	2	
4	ИЗМЕРЕНИЕ КОЭФФИЦИЕНТА АБСОРБЦИИ (R60/R15) ОБМОТОК ТРАНСФОРМАТОРОВ И ЭЛЕКТРИЧЕСКИХ МАШИН	измерение	2	

5	ЗАМЕР ПОЛНОГО СОПРОТИВЛЕНИЯ ЦЕПИ "ФАЗА-НУЛЬ"	токоприемник	2	
6	ШИНЫ НАПРЯЖЕНИЕМ ДО 11 КВ	испытание	1	
7	ИЗМЕРЕНИЕ ТОКОВ УТЕЧКИ ИЛИ ПРОБИВНОГО НАПРЯЖЕНИЯ РАЗРЯДНИКА ИЛИ ТОКОВ УТЕЧКИ ОГРАНИЧИТЕЛЯ НАПРЯЖЕНИЯ	измерение	3	
8	ИЗМЕРЕНИЕ СОПРОТИВЛЕНИЯ РАСТЕКАНИЮ ТОКА ЗАЗЕМЛИТЕЛЯ	измерение	4	
9	ИЗМЕРЕНИЕ СОПРОТИВЛЕНИЯ РАСТЕКАНИЮ ТОКА КОНТУРА С ДИАГОНАЛЬЮ ДО 20 М	измерение	2	
10	ОПРЕДЕЛЕНИЕ УДЕЛЬНОГО СОПРОТИВЛЕНИЯ ГРУНТА	измерение	2	
11	ПРОВЕРКА НАЛИЧИЯ ЦЕПИ МЕЖДУ ЗАЗЕМЛИТЕЛЯМИ И ЗАЗЕМЛЕННЫМИ ЭЛЕМЕНТАМИ	точка	4	



По завершении работ и сдаче объекта заказчику должны быть представлены следующие документы:

- Акт о выполнении технических условий;
- Акт разграничения балансовой принадлежности и эксплуатационной ответственности;
- Акт о технологическом присоединении;
- Акт осмотра электроустановки;
- Разрешение на допуск в эксплуатацию электроустановки;
- Записка о подаче напряжения энергосбытовой организацией;
- Записка о включении от вышестоящей сетевой организации;
- Акты скрытых работ;
- Исполнительный чертёж;
- Сертификаты на материалы и оборудование;
- Паспорта на оборудование.

Требуемые характеристики материалов к техническому заданию

№	Наименование материала	Требуемые характеристики
1	Кабели контрольные	<p>Кабель контрольный предназначен для неподвижного присоединения к электрическим приборам напряжением до 660 Вольт переменного тока частотой до 100 Герц.</p> <p>Изоляция из ПВХ пластиката различной расцветки, либо пронумерованы жилы, оболочка из ПВХ пластиката, не имеет бронированного покрова.</p> <p>Количество медных жил – 10, сечение жил в квадратных миллиметрах – 2,5.</p>
2	Трансформатор ТМГ	<p>Герметичные масляные трехфазные двухобмоточные понижающие общепромышленного назначения трансформаторы ТМГ предназначены для преобразования электроэнергии в сетях энергосистем и потребителей в условиях внутренней и наружной установки частотой 50 Гц, напряжением 6; 10 кВ. . ТМГ выпускаются с номинальным напряжением первичной обмотки до 10 кВ включительно и вторичной обработки– 0,4 кВ. Баки трансформаторов ТМГ овальной формы.</p> <p>Номинальная мощность трансформаторов, кВт – 160, габаритные размеры, мм - 1250x920x1680, Масса, кг-990.</p>
3	КТП	<p>Комплектная трансформаторная подстанции КТП-160/10 киоскового вида. Габаритные размеры: выс. 3200мм, шир. 2180мм, длина 2600мм. Для трансформатора 160кВт. Предназначен для приема, передачи, преобразования и распределения электрической энергии.(без РВО и без РЛНД)</p>
4	Разрядник вентильный облегченный(РВО)	<p>Разрядники предназначены для защиты от атмосферных перенапряжений изоляции электрооборудования переменного тока частотой 50 и 60 Гц. Изготавливаются для сетей с любой системой заземления нейтрали.</p> <p>Класс напряжения сети, Кв -10, сопротивление разрядника, Ом, не менее -1270, габаритные размеры, в мм – 430-120-115.</p> <p>Разрядники РВО состоит из искровых промежутков и нелинейных резисторов, заключенных в герметично закрытую фарфоровую покрывку, которая защищает внутренние элементы разрядника от воздействия внешней среды и обеспечивает стабильность характеристик.</p>
5	Счетчик электроэнергии	<p>Счетчик электроэнергии многотарифный.</p> <p>Класс точности -0.5S/1.</p> <p>Количество фаз – 3.</p> <p>Номинальное напряжение ,В -220/380.</p> <p>Номинальный ток,А – 5. Длина, мм - 170,ширина, мм -74.</p> <p>Наличие интерфейса связи.</p>
6	Трансформатор тока	<p>Трансформатор тока предназначен для передачи сигнала измерительным приборам;</p>

		<p>катушечный, с бумажно-лаковой изоляцией, магнитопровод витой ленточный, корпус-сталь/картон. Первичная обмотка – шина. Номинальное напряжение: 660 В, 50 Гц. Номинальная сила тока во вторичной цепи: 5А. Номинальная мощность: 5 ВА. Максимальная первичная сила тока: 300 А. Класс точности: 0.5. Габаритный размер: 79x127x103 мм.</p>
7	Выключатели автоматические	<p>Выключатель автоматический трехполюсный, с тепловым расцепителем токов перегрузки и электромагнитным расцепителем токов короткого замыкания, стационарный с ручным приводом; применяется для отключения тока при аварийных ситуациях, а также для нечастых (до 30 раз в сутки) включений и отключений электроцепей. Номинальный ток -160А. Номинальное переменное напряжение - до ~ 690 В. Частота: 50...60 Гц. Износостойкость выключателя -10000 циклов (включение/отключение). Степень защиты - IP20. Габаритные размеры ДхВхГ - 112,2мм x 174,5мм x 130мм. Вес: ~ 2,7 кг</p>
8	Рубильник трехполюсный	<p>Рубильники предназначены для включения, пропускания и отключения переменного тока с номинальным напряжением до 660 В, номинальной частоты 50 - 60 Гц и постоянного тока с номинальным напряжением до 440 В в устройствах распределения электроэнергии, а также переменного тока номинальным напряжением 1140В частоты 50-60 Гц без нагрузки. Условный тепловой ток на открытом воздухе, А: - 250 Условный тепловой ток в оболочке ,А - 200А Мощность, потребляемая одним полюсом аппарата, Вт - 15,0, в наличии дугогасительная камера. Механическая износостойкость циклов - 25000. Габаритные размеры ШхДхВ, мм - 186x164x58. Вес, кг - 2,08.</p>
9	Коробки испытательные	<p>Испытательная переходная коробка предназначена для возможности «закоротить» (зашунтировать) токовые цепи, отключения токовых цепей, отключения цепей напряжения по каждой фазе, подключения образцового электросчетчика. Напряжение до 380 (В), максимальный ток до 10 (А), степень защиты — IP20, масса — около 500 (г), габаритные размеры коробки 33x68x220.</p>

10	Изолятор штыревой фарфоровый (ШФ).	 <p>Изолятор ШФ предназначен для изоляции и крепления проводов на воздушных линиях в сетях трехфазного переменного тока частоты 50 Гц номинальным напряжением до 20кВ. Диаметр 175мм, высота 184 мм, масса 3,5кг.</p>
11	Сталь угловая	<p>Сталь угловая равнополочная общего назначения. Ширина полки 35-70мм</p>
12	Изолятор проходной усиленного исполнения	 <p>Изолятор проходной усиленного исполнения. номинальное напряжение - 10кВ, номинальный ток– 630А. Проходной изолятор состоит из фарфоровой детали, внутри которой проходит токоведущая металлическая шина или группа шин, шина крепится в металлических колпаках. Для крепления изолятора имеется металлический фланец, который непосредственно соединен с самой фарфоровой деталью. Материал изоляционной части - электротехнический фарфор. Арматура изолятора изготавливается из алюминиевых сплавов. Токоведущая шина изолятора изготавливается из алюминия или алюминиевых сплавов. Контактные выводы изоляторов должны обеспечивать присоединение к ним шин распределительных устройств, проводов, кабелей при помощи болтов. Крепежные детали для изоляторов изготавливаются из коррозионно-стойкого материала. Покрытие арматуры и цементных швов - эмаль, толщина шва должна быть не менее 2 мм.</p>
13	Изолятор ИО-10	 <p>Опорные изоляторы ИО-10 предназначены для изоляции и крепления токоведущих частей в электрических аппаратах и распределительных устройствах номинальным напряжением сети до 10 кВ частотой до 60 Гц.</p>
14	Шины алюминиевые	<p>Шина алюминиевая - металлическая</p>

		<p>пластина прямоугольного сечения 700мм. Толщина пластины 4мм. Применяется при изготовлении шинных сборок, токопроводов, распределительных устройств. стойчивость к коррозионному разрушению и долгий срок службы.</p>
15	Зажимы для ТМГ	 <p>Зажимы контактные к силовым трансформаторам мощностью 250Ква в комплекте с метизами. Зажимы изготавливаются из латуни, обладающей низким сопротивлением и обеспечивающей хорошую электропроводность.</p>
16	Предохранитель	<p>Предохранитель на ток 100А с неразборной плавкой вставкой предназначены для защиты электрооборудования промышленных установок и электрических сетей трёхфазного переменного тока напряжением 380 В частотой 50 и 60 Гц и цепей постоянного тока с номинальным напряжением 220 В при перегрузках и коротких замыканиях.</p>
17	Колпачки изолированные	<p>Концевые колпачки используются для восстановления изоляции концов проводов СИП. Колпачки имеют высокую механическую прочность, стойкость к климатическим воздействиям и ультрафиолетовому излучению. Испытываются на герметичность под напряжением 6 кВ под водой в течение 1 минуты. Не требуют инструмента для монтажа. Диаметр жилы – 6,0-10 мм, сечение провода – 10-35 мм², длина колпачка – 22мм.</p>
18	Сталь полосовая	<p>Стальная полоса — сплошной профиль металла, прямоугольного поперечного сечения, у которого отсутствует внутренняя полость. Полосовой прокат производится способом горячей прокатки из листовой углеродистой стали обычного качества и легированных полосовых сталей. Ширина 40мм, толщина 4мм.</p>

Раздел: ОБРАЗЦЫ ФОРМ ОСНОВНЫХ ДОКУМЕНТОВ, ВКЛЮЧАЕМЫХ В ЗАЯВКУ НА УЧАСТИЕ В ЗАПРОСЕ ЦЕН

Форма 1.

Фирменный бланк участника (по возможности)

« ___ » _____ 20__ года № _____

ЗАЯВКА НА УЧАСТИЕ В ЗАПРОСЕ ЦЕН

Изучив извещение о проведении запроса цен на выполнение работ по строительству объектов электросетевого хозяйства на Официальном сайте Единой информационной системы в сфере закупок <http://zakupki.gov.ru> документацию по проведению запроса цен, и принимая установленные в них требования и условия запроса

цен, _____,
(наименование участника в запросе цен)

зарегистрированное по адресу _____,
(юридический адрес участника в запросе цен)

согласны исполнить условия договора на выполнение работ по **строительству КТПх160кВА СНТ "Березка" вблизи с.Красное поселения Краснопахорское в г.Москве** указанные в извещении о проведении запроса цен, на общую сумму _____ (_____) руб. ___ коп., в том числе НДС _____ (_____) руб. ___ коп.

Цена товара, работы, услуги с указанием сведений о включенных или не включенных в нее расходах (В цену договора включены: стоимость работ, материалов, налогов, включая НДС, сборов и другие обязательные платежи, а также расходы на проектные работы, согласования, коэффициенты дефляции и зимнего удорожания, расходы, связанные со сдачей и вводом объекта в эксплуатацию. Подрядчик не вправе требовать от Заказчика возмещения каких-либо дополнительных затрат).

Срок выполнения работ (оказании услуг): _____.

Настоящим подтверждаем, что _____ (наименование участника) соответствует требованиям предъявляемым к участникам закупки, в том числе:

- отсутствие в реестрах недобросовестных поставщиков согласно федеральным законам № 44-ФЗ от 05.04.2013 и № 223-ФЗ от 18.07.2011г.;
- соответствие участников закупки требованиям, устанавливаемым в соответствии с законодательством РФ к лицам, осуществляющим поставки товаров, выполнение работ, оказание услуг, являющихся предметом закупки: Приказ Минрегиона РФ от 30.12.2009 N 624
- наличие свидетельства СРО на выполнение следующих видов работ: II. Виды работ по подготовке проектной документации: 5.3. Работы по подготовке проектов наружных сетей электроснабжения до 35 кВ включительно и их сооружений
- III. Виды работ по строительству, реконструкции и капитальному ремонту: 20.2. Устройство сетей электроснабжения напряжением до 35 кВ включительно, 24.4. Пусконаладочные работы силовых и измерительных трансформаторов
- не проведение ликвидации участника закупки – юридического лица и отсутствие решения арбитражного суда о признании участника закупки – юридического лица, индивидуального предпринимателя банкротом и об открытии конкурсного производства;
- не приостановление деятельности участника закупки в порядке, предусмотренном КоАП РФ, на день подачи заявки на участие в закупке;
- Отсутствие у _____ (наименование участника) недоимки по налогам, сборам, задолженности по иным обязательным платежам в бюджеты бюджетной системы Российской Федерации (за исключением сумм, на которые предоставлены отсрочка, рассрочка, инвестиционный налоговый кредит в соответствии с законодательством Российской Федерации о налогах и сборах, которые реструктурированы в соответствии с законодательством Российской Федерации, по которым имеется вступившее в законную силу

решение суда о признании обязанности заявителя по уплате этих сумм исполненной или которые признаны безнадежными к взысканию в соответствии с законодательством Российской Федерации о налогах и сборах) за прошедший календарный год, размер которых превышает двадцать пять процентов балансовой стоимости активов участника закупки по данным бухгалтерской отчетности за последний отчетный период.

- наличие в штате (или на основе договоров гражданско-правового характера) не менее 3-х специалистов по работе с высоковольтным оборудованием (до и свыше 1000 В) в соответствии с Межотраслевыми правилами по охране труда (правилами безопасности) при эксплуатации электроустановок, утвержденным Приказом Минэнерго России от 27 декабря 2001 г. № 163 с опытом работы данных специалистов в указанной области не менее 2-х лет. (копии трудовых договоров, копии удостоверений о допуске к работе в электроустановках, копии трудовых книжек прилагаются)

В соответствии с инструкциями, полученными от Вас в документации Запроса цен, информация по сути нашей заявки представлена в следующих документах, которые являются неотъемлемой частью нашей заявки:

№ п/п	Наименование документа <i>[указываются документы, перечисленные в пункте 5 и 12 раздела «Информационная карта»]</i>	№ страницы	Число страниц
1.			
2.			
3.			
4.			
5.			
6.			
7.			

(Подпись уполномоченного представителя)

М.П.

(ФИО и должность подписавшего)

ИНСТРУКЦИИ ПО ЗАПОЛНЕНИЮ

1. Данные инструкции не следует воспроизводить в документах, подготовленных участником на участие в Запросе цен.

2. Заявку на участие в Запросе цен следует оформить на официальном бланке участника. Участник присваивает заявке дату и номер в соответствии с принятыми у него правилами документооборота.

3. Участник должен указать свое полное наименование (с указанием организационно-правовой формы) и юридический адрес.

Участник должен перечислить и указать объем каждого из прилагаемых к заявке документов, определяющих суть технико-коммерческого предложения участника Запроса цен.

Запрос цен на право заключения договора на _____

АНКЕТА УЧАСТНИКА ЗАПРОСА ЦЕН (Форма 2)

Участник Запроса цен: _____

№	Наименование	Сведения об участнике запроса цен
1.	Фирменное наименование (полное и сокращенное наименования организации либо Фамилия, имя, отчество (при наличии) участника – физического лица, в том числе зарегистрированного в качестве индивидуального предпринимателя)	
2.	Организационно - правовая форма	
3.	Свидетельство о внесении в Единый государственный реестр юридических лиц/индивидуальных предпринимателей (дата и номер, кем выдано) (по желанию участника) либо паспортные данные для участника, сведения о месте жительства – для физического лица	
4.	ИНН	
5.	Юридический адрес (страна, адрес)	
6.	Почтовый адрес (страна, адрес)	
7.	Фактическое местоположение (место нахождения)	
8.	Телефоны (с указанием кода города) (при наличии)	
9.	Факс (с указанием кода города) (при наличии)	
10.	Адрес электронной почты (при наличии)	

(Подпись уполномоченного представителя)

М.П.

(ФИО и должность подписавшего)

ИНСТРУКЦИИ ПО ЗАПОЛНЕНИЮ

1. Данные инструкции не следует воспроизводить в документах, подготовленных участником на участие в запросе цен.
2. Участник приводит номер и дату заявки, приложением к которой является данная анкета участника запроса цен.
3. Участник указывает свое фирменное наименование (в т.ч. организационно-правовую форму).
4. Заполненная участником анкета должна содержать все сведения, указанные в таблице. В случае отсутствия каких-либо данных указать слово «нет».

Открытое Акционерное Общество «Ремонтно-строительное предприятие», именуемое в дальнейшем **Заказчик**, в лице генерального директора Белевцева Александра Рудольфовича, действующего на основании Устава, с одной стороны, и _____ именуемое в дальнейшем **Подрядчик**, в лице _____, действующего на основании _____, с другой стороны, совместно именуемые в дальнейшем стороны, с соблюдением требований Федерального закона от 18.07.2011г. № 223-ФЗ «О закупках товаров, работ, услуг отдельными видами юридических лиц», на основании результатов размещения заказа путем проведения запроса цен (протокол № ____ от ____ 2016 г.), заключили настоящий договор на выполнение работ по **строительству объектов электросетевого хозяйства** о нижеследующем

1. ПРЕДМЕТ ДОГОВОРА

1.1. По настоящему договору Заказчик поручает, а Подрядчик принимает на себя обязательство выполнить, согласно сметы, строительно-монтажные работы на объектах Заказчика, а также провести все проектные работы и мероприятия по сдаче и подключению объектов электросетевого хозяйства.

1.2. Заказчик обязуется принять и оплатить следующую работу: **Строительство КТПх160кВА СНТ "Березка" вблизи с. Красное поселения Краснопахорское в г. Москве.** Объём и стоимость работ перечисляются в сметах и являются неотъемлемой частью настоящего договора (Приложение №1).

2. ЦЕНА ДОГОВОРА И ПОРЯДОК РАСЧЕТОВ

2.1. Цена договора составляет _____ (_____) руб., в том числе НДС (18 %) _____ руб.

В цену договора включены: стоимость работ, материалов, налогов, включая НДС, сборов и другие обязательные платежи, а также расходы на проектные работы, согласования, коэффициенты дефляции и зимнего удорожания, расходы, связанные со сдачей и вводом объекта в эксплуатацию.

Подрядчик не вправе требовать от Заказчика возмещения каких-либо дополнительных затрат.

2.2. Окончательная оплата выполненных работ осуществляется Заказчиком после полного восстановления нарушенного благоустройства на месте проведения работ Подрядчиком.

2.3. Авансирование не предусмотрено

2.4. Оплата (100%) за фактически выполненную Работу по строительству объекта производится на основании подписанного Сторонами Акта сдачи-приемки выполненной работы, в срок не позднее 90 календарных дней с момента ввода объекта в эксплуатацию. Форма оплаты – безналичный расчет. Оплата по договору осуществляется в рублях Российской Федерации

3. СРОКИ ИСПОЛНЕНИЯ ДОГОВОРА

3.1. Начало работ с момента заключения настоящего договора.

3.2. Окончание работ – до 15 августа 2016 года.

3.3. Необходимость выполнения дополнительных работ, виды дополнительных работ, сроки их исполнения определяются Сторонами в дополнительном соглашении. Началом выполнения дополнительных работ является дата подписания Сторонами дополнительного соглашения.

3.4. Подрядчик несет ответственность за нарушение как начального, конечного, так и промежуточных сроков выполнения работы.

4. ОБЯЗАТЕЛЬСТВА СТОРОН.

4.1. Обязанности Подрядчика.

4.1.1. Выполнить работы предусмотренные Договором, передать исполнительную документацию Заказчику согласно требуемых норм и сдать результат выполненных работ Заказчику в сроки, установленные в разделе 3 настоящего Договора.

4.1.2. Гарантировать качество выполненных работ

4.1.3. Перед началом, при производстве работ, а также по их окончании подрядчик обязан выполнить следующие условия договора:

1) До начала работ:

- разработать проектно-сметную документацию и согласовать её со всеми заинтересованными организациями, юридическими и физическими лицами;
- оформить акт допуска на включение электроустановки;
- оформить ордер на производство земляных работ.

2) Во время строительства

- Производить работы в полном соответствии с проектно-сметной документацией и действующими Строительными нормами и правилами.
- Обеспечить выполнение необходимых мероприятий по технике безопасности, охране окружающей среды и соблюдение правил санитарии во время проведения работ.
- Не передавать третьим лицам ни полностью, ни частично свои обязательства по настоящему Договору.
- Не использовать какие-либо вышеперечисленные документы или иную поступившую от Заказчика информацию, кроме как в целях реализации настоящего Договора, без предварительного письменного согласия Заказчика.
- Предоставлять копии ордеров на открытие и закрытие производства земляных работ из органов Технадзора.

3) По завершении работ и сдаче объекта заказчику должны быть представлены следующие документы:

- Акт о выполнении технических условий;
- Акт разграничения балансовой принадлежности и эксплуатационной ответственности;
- Акт о технологическом присоединении;
- Акт осмотра электроустановки;
- Разрешение на допуск в эксплуатацию электроустановки;
- Записка о подаче напряжения энергосбытовой организацией;
- Записка о включении от вышестоящей сетевой организации;
- Акты скрытых работ;
- Исполнительный чертёж;
- Сертификаты на материалы и оборудование;
- Паспорта на оборудование;

4.1.11. После окончания проведения земляных работ восстановить нарушенное благоустройство в полном объеме.

4.1.12. Выполнять в полном объеме все свои обязанности, предусмотренные в других разделах Договора.

4.2 Обязанности Заказчика.

4.2.1. Производить приемку выполненных работ в порядке, предусмотренном настоящим Договором.

4.2.2. Оплатить выполненные работы в размере, сроки и порядке, предусмотренным настоящим Договором.

4.2.3. Допускать в надлежащем порядке персонал Подрядчика к месту производства работ, создав все необходимые условия для выполнения данных работ.

4.2.4. Оказывать Подрядчику необходимое содействие в реализации Договора по вопросам, входящим в его компетенцию.

4.2.5. Выполнять в полном объеме все свои обязательства, предусмотренные в других разделах Договора.

4.3. Иные права и обязанности Сторон.

4.3.1. Иные права и обязанности Сторон вытекают из условий Договора и действующего законодательства Российской Федерации.

5. ПОРЯДОК И СРОКИ СДАЧИ-ПРИЕМКИ РАБОТ.

5.1. Стороны перед началом работ назначают своих представителей, ответственных за обеспечение проведения работ.

5.2. Представитель Заказчика производит технический надзор и контроль за качеством выполняемых работ.

5.3. Применяемые материалы, изделия и оборудование должны быть новыми и не бывшими в употреблении.

5.4. Подрядчик обязан заблаговременно представлять представителю Заказчика данные о выбранных им материалах и оборудовании (включая соответствующие паспорта, сертификаты соответствия нормам РФ, сертификаты соответствия экологическим нормам), получать его одобрение на их применение и использование. В случае, если представитель Заказчика отклонил использование материалов или оборудования из-за их несоответствия стандартам качества или ранее одобренным образцам, Подрядчик обязан за свой счет и своими силами произвести их замену.

5.5. Подрядчик письменно за 3 (три) дня до начала приемки извещает представителя Заказчика о готовности отдельных этапов работ. Их готовность подтверждается двухсторонними актами промежуточной приемки работ.

5.6. Сдаче-приемке по Договору подлежат результаты всех работ, в том числе скрытых. Подрядчик вправе приступать к выполнению последующих работ только после приемки Заказчиком скрытых работ по акту освидетельствования.

5.7. Заказчик обязан в сроки, установленные п. 5.15 настоящего Договора с участием Подрядчика осмотреть и принять выполненную работу (ее результат), а при обнаружении отступлений от Договора, ухудшающих результат работы, или иных недостатков в работе немедленно заявить об этом Подрядчику.

5.8. Подрядчик, обнаруживший в ходе выполнения работ не учтенные в технической документации работы и в связи с этим необходимость проведения дополнительных работ и увеличения сметной стоимости работ, обязан сообщить об этом Заказчику.

5.9. При неполучении от Заказчика ответа на свое сообщение в течение 5(пяти) рабочих дней, Подрядчик обязан приостановить соответствующие работы.

5.10. В случае, если на любых стадиях выполнения работ будут обнаружены некачественно выполненные работы, представитель Заказчика составляет акт, а Подрядчик обязан своими силами и без увеличения цены Договора в кратчайший срок переделать эти работы для обеспечения их надлежащего качества и сдачи Заказчику.

5.11. Подрядчик должен представлять представителю Заказчика отчет о выполнении работ по каждому этапу.

5.12. Если при выполнении работ обнаруживаются препятствия к надлежащему исполнению Договора, каждая из сторон обязана принять все зависящие от нее разумные меры по устранению таких препятствий. Сторона, не исполнившая этой обязанности, утрачивает право на возмещение убытков, причиненных тем, что соответствующие препятствия не были устранены.

5.13. Сдача результата работ Подрядчиком и приемка его Заказчиком оформляются Актом сдачи-приемки выполненных работ (ф. КС-2), подписанным обеими

сторонами. При отказе одной из сторон от подписания Акта в нем делается отметка об этом и акт подписывается другой стороной.

5.14. Подрядчик предоставляет Заказчику по факту выполненных работ справку о стоимости выполненных работ (ф. КС-3).

5.15. Заказчик обязуется принять выполненные и предъявленные Подрядчиком к сдаче работы и подписать Акт сдачи-приемки выполненных работ в течении 3-х(трех) календарных дней с момента его составления, либо направить Подрядчику мотивированный отказ с указанием причин, препятствующих подписанию Акта.

5.16. Заказчик обязан с участием Подрядчика проверить и принять проектно-сметную документацию, а при обнаружении отступлений от Договора, ухудшающих результат работы, или иных недостатков в работе немедленно заявить об этом Подрядчику.

5.17. Подрядчик обязуется также передать Заказчику вместе с результатом работы информацию, касающуюся эксплуатации или иного использования Заказчиком результата работ.

6. ОТВЕТСТВЕННОСТЬ СТОРОН

6.1. Сторона, не исполнившая или ненадлежащим образом исполнившая обязательства по настоящему договору, обязана возместить другой стороне причиненные таким неисполнением убытки.

6.2. В случае просрочки Подрядчиком обязательств, предусмотренных пунктом 3.2 настоящего договора, Подрядчик уплачивает Заказчику пени в размере 0,1 % от стоимости не выполненных обязательств за каждый день просрочки.

6.3. Уплата неустойки не освобождает Подрядчика от обязанности устранения допущенных им нарушений.

6.4. За нарушение Заказчиком обязательств, предусмотренных настоящим договором Подрядчик вправе потребовать с Заказчика уплаты неустойки за несвоевременную оплату по вине Заказчика принятых работ в размере 1/300 (одной трехсотой) действующей на день уплаты пени ставки рефинансирования Центрального банка РФ от суммы просроченной оплаты за каждый день просрочки.

6.5. Во всем остальном, что не предусмотрено договором стороны несут ответственность в соответствии с действующим законодательством РФ.

7. ОБСТОЯТЕЛЬСТВА НЕПРЕОДОЛИМОЙ СИЛЫ

7.1. Стороны освобождаются от ответственности за частичное или полное неисполнение своих обязательств по настоящему договору, если их исполнению препятствует чрезвычайное и непредотвратимое при данных условиях обстоятельство (непреодолимая сила).

7.2. При возникновении обстоятельств непреодолимой силы, препятствующих исполнению обязательств по настоящему договору одной из сторон, она обязана оповестить другую сторону не позднее 10 дней с момента возникновения таких обстоятельств, при этом срок выполнения обязательств по настоящему договору переносится соразмерно времени, в течение которого действовали такие обстоятельства.

8. СРОК ДЕЙСТВИЯ, ПОРЯДОК ИЗМЕНЕНИЯ И РАСТОРЖЕНИЯ ДОГОВОРА

8.1. Настоящий договор считается заключенным после подписания его Сторонами.

8.2. Договор действует до полного исполнения сторонами своих обязательств по настоящему договору или до расторжения настоящего договора.

8.3. Настоящий договор с учетом требований Федерального закона №223-ФЗ, может быть изменен:

- по соглашению сторон, совершенному в письменной форме, за подписью уполномоченных лиц сторон;

При заключении дополнительного соглашения Заказчик должен соблюдать следующие принципы:

изменение предмета договора не допускается;

изменения ведут к обоснованному улучшению условий договора для Заказчика по сравнению с условиями текущей редакции договора и не ухудшают экономическую эффективность закупки;

изменяемые условия не были указаны в заявке, поданной для участия в закупке, или в документации о закупке и не ведут к ухудшению условий договора для заказчика по сравнению с условиями текущей редакции договора и не ухудшают экономическую эффективность закупки.

8.4 В случае, если у Заказчика, заключившего договор на оказание услуг технического заказчика, по выполнению проектно-изыскательских работ, строительно-монтажных работ, в процессе исполнения договора возникла потребность в увеличении объема работ, неразрывно связанных с тем же объектом, Заказчик вправе увеличить объем работ и стоимость договора в размере не более 30 (тридцати) процентов от цены договора с соблюдением при заключении дополнительного соглашения принципов, указанных в п. 8.3 Договора.

8.5. Договор может быть расторгнут Заказчиком в одностороннем порядке.

8.6. При расторжении договора в одностороннем порядке по вине подрядчика Заказчик вправе потребовать от подрядчика возмещения причиненных убытков.

8.7. Договор считается измененным или расторгнутым с момента получения одной стороной уведомления другой стороны об одностороннем отказе от исполнения договора полностью или частично.

9. РАЗРЕШЕНИЕ СПОРОВ

9.1. Все споры и разногласия, которые могут возникнуть между сторонами по вопросам, не нашедшим своего разрешения в тексте данного договора, будут разрешаться путем переговоров на основе действующего законодательства.

9.2. При неурегулировании в процессе переговоров спорных вопросов, споры разрешаются в Арбитражном суде в порядке, установленном действующим законодательством.

Приложения к договору:

Приложение № 1 Смета.

10. АДРЕСА И БАНКОВСКИЕ РЕКВИЗИТЫ СТОРОН

ЗАКАЗЧИК:

ОАО «РСП»
142132, Московская область, г/о Подольск,
п. Кузнечики, Октябрьский мост, 8а
ИНН 5074114756 КПП 507401001
ПАО БАНК «ВОЗРОЖДЕНИЕ» г. Москва
р/с 40702810204000141396
к/с 301018109000000000181
БИК 044525181

ПОДРЯДЧИК:

11. ПОДПИСИ СТОРОН

ЗАКАЗЧИК:

Генеральный директор ОАО «РСП»

_____ А.Р.Белевцев

ПОДРЯДЧИК:

Смета

№ п/п	Наименование работ и затрат	Единица измерения	Количество	Сумма
1	2	3	4	5
Раздел: Строительные работы				
1	ПЛАНИРОВКА УЧАСТКА ВРУЧНУЮ	100 м2	0,5	
2	КОПАНИЕ ЯМ ВРУЧНУЮ БЕЗ КРЕПЛЕНИЙ ДЛЯ СТОЕК И СТОЛБОВ БЕЗ ОТКОСОВ ГЛУБИНОЙ ДО 4 М ГРУППА ГРУНТОВ 1-3	100 м3	0,128	
3	УСТАНОВКА СВАЙ ПРЯМОУГОЛЬНОГО СЕЧЕНИЯ ПРИ ГЛУБИНЕ ЗАДЕЛКИ БОЛЕЕ 0,7 М, МАССЕ, ДО: 1 Т	100 шт.	0,04	
3,1	СМЕСИ БЕТОННЫЕ, БСГ, ПЕСЧАНОГО БЕТОНА НА ОБОГАЩЕННОМ ПЕСКЕ, КЛАСС ПРОЧНОСТИ: В22,5 (М300)	м3	0,536	
3,2	СВАИ ЖЕЛЕЗОБЕТОННЫЕ, МАРКА ПТ-43-2	м3	1,44	
4	УСТРОЙСТВО ПЕСЧАНОГО ОСНОВАНИЯ ПОД ФУНДАМЕНТЫ	м3	1	
4,1	ПЕСОК ДЛЯ СТРОИТЕЛЬНЫХ РАБОТ, РЯДОВОЙ	м3	1,1	
5	УСТРОЙСТВО ЩЕБЕНОЧНОГО ОСНОВАНИЯ ПОД ФУНДАМЕНТЫ	м3	1	
5,1	ЩЕБЕНЬ ИЗ ЕСТЕСТВЕННОГО КАМНЯ ДЛЯ СТРОИТЕЛЬНЫХ РАБОТ, РЯДОВОЙ, МАРКА 600-400	м3	1,15	
6	ОБВЯЗКА ФУНДАМЕНТА УГОЛКОМ 50x50x5	т	0,06	
6,1	СТАЛЬ УГЛОВАЯ РАВНОПОЛОЧНАЯ ОБЩЕГО НАЗНАЧЕНИЯ, МАРКА СТО, ШИРИНА ПОЛКИ 35-70 ММ	т	0,06	
Раздел: Монтажные работы				
1	ПОДСТАНЦИЯ КОМПЛЕКТНАЯ НАПРЯЖЕНИЕМ ДО 10 КВ МОЩНОСТЬЮ: ДО 400 КВА	подстанция	1	
2	ТРАНСФОРМАТОР СИЛОВОЙ, МАССА: ДО 1 Т	шт.	1	
3	РАЗРЯДНИК, НАПРЯЖЕНИЕ: ДО 10 КВ	компл.	1	
4	ИЗОЛЯТОР ОПОРНЫЙ, НАПРЯЖЕНИЕ ДО 10 КВ	шт.	6	
5	ИЗОЛЯТОР ПРОХОДНОЙ, НАПРЯЖЕНИЕ: ДО 10 КВ	шт.	3	
6	ПРЕДОХРАНИТЕЛЬ, НА ТОК, ДО 100 А	шт.	3	
7	СЧЕТЧИК, ТРЕХФАЗНЫЙ	шт.	1	
8	ТРАНСФОРМАТОРЫ ТОКА, НАПРЯЖЕНИЕ: ДО 10 КВ	шт.	3	
9	КОРОБКА С ЗАЖИМАМИ, ДЛЯ КАБЕЛЕЙ ИЛИ ПРОВОДОВ СЕЧЕНИЕМ ДО 10 ММ2 С КОЛИЧЕСТВОМ ЗАЖИМОВ ДО 4	шт.	1	
10	КАБЕЛИ ДО 35 КВ, ПРОКЛАДЫВАЕМЫЕ ПО УСТАНОВЛЕННЫМ КОНСТРУКЦИЯМ И ЛОТКАМ, МАССА 1 М: ДО 1 КГ	100 м	0,03	
11	АВТОМАТ ТРЕХПОЛЮСНЫЙ, НА ТОК ДО 250	шт.	2	

	А			
12	РУБИЛЬНИК, ТРЕХПОЛЮСНЫЙ, НА ТОК ДО 250А	шт.	1	
13	ШИНЫ ОТВЕТВИТЕЛЬНЫЕ - ТРИ ПОЛОСЫ В ФАЗЕ, ШИНА СЕЧЕНИЕ: ДО 700 ММ2	100 м	0,03	
14	ЗАЖИМЫ НАБОРНЫЕ, ЗАЖИМ БЕЗ КОЖУХА	100 шт.	0,04	
15	ЗАЗЕМЛИТЕЛИ ВЕРТИКАЛЬНЫЕ, ЗАЗЕМЛИТЕЛЬ ИЗ СТАЛИ УГЛОВОЙ, РАЗМЕР: 50Х50Х5 ММ	10 шт.	0,4	
16	ЗАЗЕМЛЯЮЩИЕ ПРОВОДНИКИ, ЗАЗЕМЛИТЕЛЬ ГОРИЗОНТАЛЬНЫЙ В ТРАНШЕЕ ИЗ: ПОЛОСОВОЙ СТАЛИ, СЕЧЕНИЕ 160 ММ2	100 м	0,32	

Раздел: Материалы

1	КАБЕЛИ КОНТРОЛЬНЫЕ, МАРКА КВВГ, ЧИСЛО ЖИЛ И СЕЧЕНИЕ 10Х2,5 ММ2	км	0,003	
2	КОРОБКИ ИСПЫТАТЕЛЬНЫЕ МОСЭНЕРГО	шт.	1	
3	ИЗОЛЯТОРЫ, ШФ-20 Г	шт.	3	
4	ИЗОЛЯТОР ИПУ-10	шт.	3	
5	ИЗОЛЯТОР ОИ-10	шт.	3	
6	ШИНЫ АЛЮМИНИЕВЫЕ ПРЯМОУГОЛЬНОГО СЕЧЕНИЯ	т	0,003	
7	ПРЕДОХРАНИТЕЛИ	шт.	3	
8	ЗАЖИМЫ ДЛЯ ТМГ	шт.	4	
9	КОЛПАЧКИ ИЗОЛИРОВАННЫЕ, ТИП GRE 3, СЕЧЕНИЕ ПРОВОДА 10-35 ММ2	шт.	3	
10	СТАЛЬ УГЛОВАЯ РАВНОПОЛОЧНАЯ ОБЩЕГО НАЗНАЧЕНИЯ, МАРКА СТ0, ШИРИНА ПОЛКИ 35-70 ММ	т	0,045	
11	СТАЛЬ ПОЛОСОВАЯ, МАРКА СТ1СП - СТ6СП, СПОКОЙНАЯ	т	0,04	

Раздел: Оборудование

1	КТП-160 кВА	шт	1	
2	ТРАНСФОРМАТОР СИЛОВОЙ ТМГ-160кВА	шт	1	
3	РАЗРЯДНИК РВО-10	шт	3	
4	СЧЕТЧИК 3-Х ФАЗНЫЙ МЕРКУРИЙ 230 РСIGDN	шт	1	
5	ТРАНСФОРМАТОРЫ ТОКА Т-0,66 300/5	шт.	3	
6	ВЫКЛЮЧАТЕЛИ АВТОМАТИЧЕСКИЕ ТРЕХПОЛЮСНЫЕ, ТИП ВА 57-35, НА ТОК 160 А	шт.	2	
7	РУБИЛЬНИКИ ТРЕХПОЛЮСНЫЕ, НОМИНАЛЬНЫЙ ТОК 250 А	шт.	1	

Раздел: Пусконаладочные работы

1	ФАЗИРОВКА ЭЛЕКТРИЧЕСКОЙ ЛИНИИ ИЛИ ТРАНСФОРМАТОРА С СЕТЬЮ НАПРЯЖЕНИЕМ СВЫШЕ 1 КВ	фазировка	3	
2	ТРАНСФОРМАТОР ДВУХОБМОТОЧНЫЙ НАПРЯЖЕНИЕМ ДО 11 КВ, МОЩНОСТЬЮ МВА ДО 0,32	шт.	1	
3	ОБМОТКА ТРАНСФОРМАТОРА СИЛОВОГО	испытание	2	
4	ИЗМЕРЕНИЕ КОЭФФИЦИЕНТА АБСОРБЦИИ (R60/R15) ОБМОТОК ТРАНСФОРМАТОРОВ И ЭЛЕКТРИЧЕСКИХ МАШИН	измерение	2	
5	ЗАМЕР ПОЛНОГО СОПРОТИВЛЕНИЯ ЦЕПИ "ФАЗА-НУЛЬ"	токоприемник	2	

6	ШИНЫ НАПРЯЖЕНИЕМ ДО 11 КВ	испытание	1	
7	ИЗМЕРЕНИЕ ТОКОВ УТЕЧКИ ИЛИ ПРОБИВНОГО НАПРЯЖЕНИЯ РАЗРЯДНИКА ИЛИ ТОКОВ УТЕЧКИ ОГРАНИЧИТЕЛЯ НАПРЯЖЕНИЯ	измерение	3	
8	ИЗМЕРЕНИЕ СОПРОТИВЛЕНИЯ РАСТЕКАНИЮ ТОКА ЗАЗЕМЛИТЕЛЯ	измерение	4	
9	ИЗМЕРЕНИЕ СОПРОТИВЛЕНИЯ РАСТЕКАНИЮ ТОКА КОНТУРА С ДИАГОНАЛЬЮ ДО 20 М	измерение	2	
10	ОПРЕДЕЛЕНИЕ УДЕЛЬНОГО СОПРОТИВЛЕНИЯ ГРУНТА	измерение	2	
11	ПРОВЕРКА НАЛИЧИЯ ЦЕПИ МЕЖДУ ЗАЗЕМЛИТЕЛЯМИ И ЗАЗЕМЛЕННЫМИ ЭЛЕМЕНТАМИ	точка	4	

ЗАКАЗЧИК:

Генеральный директор ОАО «РСП»

_____ **А.Р.Белевцев**

ПОДРЯДЧИК:

Извещение о проведении закупки
(в редакции № 1 от 29.06.2016)

Номер извещения: 31603834250

Наименование закупки: Строительство КТПХ160 кВА в СНТ "Березка"
с. Красное

Способ проведения закупки: Запрос цен

Заказчик

Наименование организации: Открытое акционерное общество "Ремонтно-строительное предприятие"

Место нахождения: 142133, Московская, Октябрьский мост, дом 8А

Почтовый адрес: 142133, Московская, Подольский, Октябрьский мост, дом 8А

Контактная информация

Ф.И.О: Веденков Дмитрий

Адрес электронной почты: oaorgsp@mail.ru

Телефон: +7 (496) 7658264

Факс: +7 (496) 7657400

Предмет договора

Лот №1

Сведения о позиции плана закупки: План закупки № 2150138236, позиция плана 443

Предмет договора: Строительство КТПХ160 кВА в СНТ "Березка"
с. Красное

Начальная (максимальная) цена договора: 594 605.39 Российский рубль

Информация о товаре, работе, услуге:

№	Классификация по ОКПД2	Классификация по ОКВЭД2	Ед. измерения	Количество (Объем)	Дополнительные сведения
1	43.21.10.110 Работы по монтажу основных сетей электроосвещения и электроснабжения или электроарматуры, требующие специальной квалификации, в зданиях, сооружениях и на прочих строительных объектах	43.21 Производство электромонтажных работ	Комплект	1.00	

Место поставки товара, выполнения работ, оказания услуг для лота №1

Место поставки (адрес): с.Красное

Информация о документации по закупке

Срок предоставления документации: с 30.06.2016 по 06.07.2016

Место предоставления документации: Московская область, г/о Подольск, п. Кузнечики, Октябрьский мост, 8а

Порядок предоставления документации: В соответствии с закупочной документацией

Официальный сайт, на котором www.zakupki.gov.ru

Извещение о проведении закупки

размещена документация:

Размер, порядок и сроки внесения платы за предоставление документации по закупке

Размер платы: Плата не требуется

Информация о порядке проведения закупки

Дата и время окончания подачи заявок
(по местному времени): 06.07.2016 10:00

Рассмотрение заявок

Дата и время (по местному времени): 07.07.2016 10:00

Место: Московская область, г/о Подольск, п.
Кузнечики, Октябрьский мост, 8а

Подведение итогов

Дата и время (по местному времени): 07.07.2016 10:00

Место: Московская область, г/о Подольск, п.
Кузнечики, Октябрьский мост, 8а

Открытое Акционерное Общество «Ремонтно-строительное предприятие»

Адрес: 142132, Московская область, г/о Подольск, п. Кузнечики, Октябрьский мост, 8а
тел.: 8(4967) 65-82-64, 65-82-55, факс 65-74-00, электр. почта: oaorsp@mail.ru
ИНН 5074114756 КПП 507401001 р/с.40702810204000141396 в ПАО БАНК «ВОЗРОЖДЕНИЕ» г. Москва
БИК 044525181 кор./счет 30101810900000000181

ПРОТОКОЛ № 31603834250

РАССМОТРЕНИЯ И ОЦЕНКИ ЗАЯВОК ЗАПРОСА ЦЕН № 31603834250
НА ПРАВО ЗАКЛЮЧЕНИЯ ДОГОВОРА НА СТРОИТЕЛЬСТВО КТПх160кВА СНТ "БЕРЕЗКА" ВБЛИЗИ
С.КРАСНОЕ

г/о Подольск

«07» июля 2016 года

На заседании комиссии по рассмотрению заявок на участие в запросе цен присутствовали:

и/о Председателя комиссии:	Назаренко А.Н.
Члены комиссии:	Козишникова В.А.
	Мишкина З.И.
	Морозов А.Ю.
Секретарь комиссии:	Веденков Д.В.

В состав единой комиссии входит 6 человек. Заседание проводится в присутствии 4-х членов комиссии. Кворум имеется. Комиссия правомочна.

Заказчик – Открытое Акционерное Общество «Ремонтно-строительное предприятие»

Сведения о заказчике – адрес: 142133, Московская область, г/о Подольск, п. Кузнечики, Октябрьский мост, 8а.

тел.: 8(4967) 65-82-64, 65-82-55, факс 65-74-00, электр. почта: oaorsp@mail.ru

Место, дата проведения процедуры – рассмотрение заявок на участие в запросе цен осуществлялось по адресу: Московская область, г/о Подольск, п. Кузнечики, Октябрьский мост, 8а.

Адрес официального сайта: <http://zakupki.gov.ru>

Заседание комиссии началось 07 июля 2016 г. в 10-00 по местному времени.

Предмет запроса цен – Строительство КТПх160кВА СНТ "Березка" вблизи с.Красное

Место выполнения работ с.Красное

Начальная цена договора – **594 605,39** (Пятьсот девяносто четыре тысячи шестьсот пять) рублей 39 копеек.

На участие в запросе цен поступило: 2 (Две) заявки.

Номер заявки	Наименование участника	Предложенная сумма договора	Дата и время поступления заявки
1	ООО «СТРОЙЭЛПРОМ»	542 437,58	02.07.2016г в 09:30
2	ООО «ГРАД-ЭЛ»	558 929,07	04.07.2016г в 13:40

По итогам рассмотрения заявок путем голосования принято решение о соответствии предъявляемым требованиям:

1. ООО «СТРОЙЭЛПРОМ»

Члены комиссии	Ф.И.О.	«За» принятие решения	«Против» принятия решения
и.о. Председателя комиссии	Назаренко А.Н.	за	
Члены комиссии:	Козишникова В.А.	за	

	Мишкина З.И.	за	
	Морозов А.Ю.	за	

2. ООО «ГРАД-ЭЛ»

Члены комиссии	Ф.И.О.	«За» принятие решения	«Против» принятия решения
и.о. Председателя комиссии	Назаренко А.Н.	за	
Члены комиссии:	Козишникова В.А.	за	
	Мишкина З.И.	за	
	Морозов А.Ю.	за	

По итогам рассмотрения заявок на участие в запросе цен путем голосования принято решение о признании победителем Общество с ограниченной ответственностью «СТРОЙЭЛПРОМ»

Сведения о победителе запроса цен:

Полное фирменное наименование	Общество с ограниченной ответственностью «СТРОЙЭЛПРОМ»
Сокращенное наименование	ООО «СТРОЙЭЛПРОМ»
Сведения об организационно-правовой форме	Общество с ограниченной ответственностью
Сведения о месте нахождения	142100, Московская обл., г. Подольск, ул. 50 лет ВЛКСМ, д. 18А, пом. 14
Почтовый адрес	142100, Московская обл., г. Подольск, ул. 50 лет ВЛКСМ, д. 18А, пом. 14
Номер контактного телефона	8(4967) 65-49-47
ИНН	5036134303

Сведения об участнике, предложившем лучшую цену после победителя:

Полное фирменное наименование	Общество с ограниченной ответственностью «ГРАД-ЭЛ»
Сокращенное наименование	ООО «ГРАД-ЭЛ»
Сведения об организационно-правовой форме	Общество с ограниченной ответственностью
Сведения о месте нахождения	143397, город Москва, поселение Первомайское, п. Первомайское, ул. Центральная, д. 24, пом. 2
Почтовый адрес	143397, город Москва, поселение Первомайское, п. Первомайское, ул. Центральная, д. 24, пом. 2
Номер контактного телефона	8(929) 927-61-98
ИНН	7751011552

Заседание комиссии окончено 07 июля 2016 г. в 10 часов 00 минут по местному времени. Протокол подписан присутствующими на заседании членами закупочной комиссии:

и.о. Председателя комиссии



(подпись) Назаренко А.Н.

Члены комиссии:

(подпись) Козишникова В.А.

(подпись) Мишкина З.И.

(подпись) Морозов А.Ю.

Секретарь комиссии:

(подпись) Веденков Д.В.

PTO
u m È ; b2 ; b2A] è2 p ^ è2
_ è2 III _ è2 ` è2 Xa è2

«УТВЕРЖДАЮ»

Генеральный директор ОАО «РСП»

_____ А.Р.Белевцев

ДОКУМЕНТАЦИЯ ЗАПРОСА ЦЕН

**На право заключения договора на строительство
объектов электросетевого хозяйства
для Открытого акционерного общества
«Ремонтно-строительное предприятие»**

Подольск, 2016 г.

ПРИГЛАШЕНИЕ К УЧАСТИЮ В ЗАПРОСЕ ЦЕН

Настоящим приглашаются к участию в запросе цен, полная информация о котором указана в Разделе «Информационная карта запроса цен» настоящей документации, любые юридические лица независимо от организационно-правовой формы, формы собственности, места нахождения и места происхождения капитала, или любые физические лица, в том числе индивидуальные предприниматели.

Заинтересованные лица могут получить полный комплект документации запроса цен на Официальном сайте Единой информационной системы в сфере закупок <http://zakupki.gov.ru>, единой автоматизированной системе управления закупками <http://easuz.mosreg.ru/easuz223/> и официальном сайте ОАО «РСП» rsp-podolsk.ru

Настоящая документация подготовлена в соответствии с Федеральным законом № 223-ФЗ, Положением о закупке, утвержденным в соответствии с Постановлением Правительства Московской области от 19.08.2014 № 666/31 «О мерах по реализации Федерального закона от 18.07.2011 № 223-ФЗ «О закупках товаров, работ, услуг отдельными видами юридических лиц» в Московской области» в редакции на дату размещения извещения о проведении закупки на Официальном сайте, а также иными нормативными правовыми актами, регулирующими отношения, связанные с осуществлением закупок, в целях повышения эффективности, результативности осуществления закупок товаров, работ, услуг.

В части, прямо не урегулированной законодательством Российской Федерации, проведение закупки регулируется настоящей Документацией.

Запрос цен

Под запросом цен понимается способ закупок, при котором информация о потребностях в товарах, работах, услугах для нужд Заказчика сообщается неограниченному кругу лиц путем размещения на Официальном сайте извещения о проведении запроса цен и победителем, в котором Комиссия признает участника закупки, предложившего наиболее низкую цену договора.

Запрос цен не является конкурсом либо аукционом. Таким образом, данный способ закупки не накладывает на Заказчика соответствующего объема гражданско-правовых обязательств по обязательному заключению договора с победителем запроса цен или иным его участником.

Заказчик, официально разместивший на Официальном сайте извещение о проведении запроса цен, вправе отказаться от его проведения. Извещение об отказе от проведения запроса цен размещается не позднее, чем за три дня до даты окончания срока подачи заявок на участие в запросе цен в порядке, установленном для Официального размещения на Официальном сайте извещения о проведении запроса цен.

Требования, предъявляемые к заявке на участие в запросе цен

Заявка на участие в запросе цен должна содержать следующие сведения:

наименование, сведения об организационно-правовой форме, о месте нахождения, почтовый адрес (для юридического лица), фамилия, имя, отчество(при наличии), паспортные данные, сведения о месте жительства (для физического лица), номер контактного телефона, адрес электронной почты участника закупки(при их наличии);

идентификационный номер налогоплательщика;

согласие участника закупки исполнить условия договора, указанные в извещении о проведении запроса цен и информационной карте запроса цен;

цена товара, работы, услуги с указанием сведений о включенных или не включенных в нее расходах (расходы на перевозку, страхование, уплату таможенных пошлин, налогов, сборов и другие обязательные платежи);

копии документов, подтверждающих соответствие участника закупки требованиям, установленным в извещении о проведении запроса цен и информационной карте запроса цен;

документы, подтверждающие внесение денежных средств в качестве обеспечения заявки на участие в запросе цен, в случае, если в извещении о проведении запроса цен содержится указание на требование обеспечения такой заявки (платежное поручение, подтверждающее перечисление денежных средств в качестве обеспечения заявки на участие в запросе цен, или копия такого поручения);

по желанию участника иные сведения.

Порядок подачи заявок на участие в запросе цен

Любой участник закупки, в том числе участник закупки, которому не направлялся запрос цен, вправе подать только одну заявку на участие в запросе цен, внесение изменений в которую не допускается.

Участник закупки, подавший заявку на участие в запросе цен, вправе отозвать заявку в любое время до окончания срока подачи заявок на участие в запросе цен. Порядок и срок отзыва заявок на участие в запросе цен устанавливается в извещении о проведении запроса цен.

Заявка на участие в запросе цен подается участником закупки Заказчику в письменной форме в срок, указанный в извещении о проведении запроса цен.

Заявка на участие в запросе цен, поданная в срок, указанный в извещении о проведении запроса цен, регистрируется Заказчиком в Журнале регистрации заявок на участие в запросе цен. По требованию участника закупки, подавшего заявку на участие в запросе цен, Заказчик выдает расписку в получении заявки на участие в запросе цен с указанием даты и времени ее получения.

Проведение переговоров между Заказчиком или Комиссией и участником закупки в отношении, поданной им заявки на участие в запросе цен не допускается.

Заявки на участие в запросе цен, поданные после дня окончания срока подачи заявок на участие в запросе цен, указанного в извещении о проведении запроса цен, не рассматриваются и в день их поступления возвращаются участникам закупки, подавшим такие заявки.

В случае если после дня окончания срока подачи заявок на участие в запросе цен подана только одна заявка, Заказчик продлевает срок подачи заявок на участие в запросе цен не менее чем на три рабочих дня и в течение не более одного рабочего дня после дня окончания срока подачи заявок на участие в запросе цен, размещает на Официальном сайте извещение о продлении срока подачи таких заявок. При этом заявка, поданная в срок, указанный в извещении о проведении запроса цен, вскрывается и рассматривается одновременно с заявками, поданными в срок, указанный в извещении о продлении срока подачи заявок на участие в запросе цен.

Заявка на участие в запросе цен подается в запечатанном конверте. Вскрытие конверта осуществляется на заседании Комиссии.

Рассмотрение и оценка заявок на участие в запросе цен

Комиссия в срок, не превышающий пяти рабочих дней, следующих за днем окончания срока подачи заявок на участие в запросе цен, рассматривает заявки на соответствие их требованиям, установленным в извещении о проведении запроса цен, и оценивает заявки на участие в запросе цен по критерию цена договора.

Победителем в проведении запроса цен признается участник закупки, подавший заявку на участие в запросе цен, которая отвечает всем требованиям, установленным в извещении о проведении запроса цен и в которой указана наиболее низкая цена товаров, работ, услуг. При предложении наиболее низкой цены товаров, работ, услуг несколькими участниками закупки победителем в проведении запроса цен признается участник закупки, заявка на участие в запросе цен которого поступила ранее заявок на участие в запросе цен других участников закупки.

Комиссия отклоняет заявки на участие в запросе цен, если они не соответствуют требованиям, установленным в извещении о проведении запроса цен, или предложенная в заявках на участие в запросе цен цена товаров, работ, услуг превышает начальную (максимальную) цену договора, указанную в извещении о проведении запроса цен.

Результаты рассмотрения и оценки заявок на участие в запросе цен оформляются протоколом, который подписывается всеми присутствующими на заседании членами Комиссии.

Протокол рассмотрения и оценки заявок на участие в запросе цен в течении трёх рабочих дней, следующих за днём его подписания, размещается Заказчиком на Официальном сайте.

Протокол рассмотрения и оценки заявок на участие в запросе цен составляется в одном экземпляре, который остается у Заказчика. Заказчик в течение трех рабочих дней со дня подписания указанного протокола передает победителю в проведении запроса цен проект договора, который составляется путем включения в него условий исполнения договора, предусмотренных извещением о проведении запроса цен, и цены, предложенной победителем запроса цен в заявке на участие в запросе цен.

В случае если победитель в проведении запроса цен в срок, указанный в извещении о проведении запроса цен, не представил Заказчику подписанный проект договора на условиях, указанных в поданной участником закупки, с которым заключается договор, заявке на участие в запросе цен на участие в запросе цен и в извещении о проведении запроса цен, а также обеспечение исполнения договора в случае, если Заказчиком было установлено требование обеспечения исполнения договора, такой победитель признается уклонившимся от заключения договора.

В случае, если победитель в проведении запроса цен признан уклонившимся от заключения договора, Заказчик вправе обратиться в суд с иском о требовании о понуждении

победителя в проведении запроса цен заключить договор, а также о возмещении убытков, причиненных уклонением от заключения договора, либо заключить договор с участником закупки, предложение о цене договора которого содержит лучшее условие по цене договора, следующее после предложенного победителем в проведении запроса цен условия, если цена договора не превышает начальную (максимальную) цену договора, указанную в извещении о проведении запроса цен. При этом заключение договора для указанных участников закупки является обязательным. В случае уклонения указанных участников закупки от заключения договора Заказчик вправе обратиться в суд с иском о требовании о понуждении таких участников закупки заключить договор, а также о возмещении убытков, причиненных уклонением от заключения договора, осуществить повторный запрос цен.

Договор должен быть заключен Заказчиком не ранее десяти дней со дня размещения на Официальном сайте протокола рассмотрения и оценки заявок на участие в запросе цен и не позднее двадцати дней со дня подписания указанного протокола.

Запрос цен признается несостоявшимся в случае если:

подана только одна заявка на участие в запросе цен и в результате продления срока подачи заявок на участие в запросе цен дополнительно не представлена ни одна заявка на участие в запросе цен;

не подано ни одной заявки на участие в запросе цен;

на основании результатов рассмотрения Комиссией заявок на участие в запросе цен принято решение об отклонении всех заявок на участие в запросе цен или на основании результатов рассмотрения Комиссией заявок на участие в запросе цен участников закупки принято решение о допуске к участию в запросе цен единственного участника закупки, из всех подавших заявки.

Договор заключается на условиях, предусмотренных извещением о проведении запроса цен, по цене, предложенной в заявке на участие в запросе цен победителя в проведении запроса цен или в заявке на участие в запросе цен участника закупки, с которым заключается договор в случае уклонения победителя в проведении запроса цен от заключения договора.

При заключении договора по результатам проведенной закупки по цене, сниженной победителем или участником закупки, с которым заключается договор, на 30 (тридцать) и более процентов от начальной (максимальной) цены закупки, обязательно представление таким победителем или участником закупки, с которым заключается договор, обоснования снижения цены договора. В случае непредставления такого обоснования, победитель или участник закупки, с которым заключается договор, признаются уклонившимся от заключения договора.

В случаях, если запрос цен признается несостоявшимся, Заказчик продлевает срок подачи заявок на участие в запросе цен на четыре рабочих дня и в течение одного рабочего дня после даты окончания срока подачи таких заявок размещает в единой информационной системе извещение о продлении срока подачи таких заявок; отказывается от проведения повторного запроса цен, в случае если утрачена потребность в закупке; объявляет о проведении повторного запроса цен. При этом Заказчик вправе изменить условия запроса цен.

ИНФОРМАЦИОННАЯ КАРТА ЗАПРОСА ЦЕН/ИЗВЕЩЕНИЕ

В Информационной карте запроса цен содержится информация для данной конкретной закупки, которая уточняет, разъясняет и дополняет положения настоящей документации.

При возникновении противоречия между положениями Общей части документации и части «Информационная карта запроса цен», применяются положения части «Информационная карта запроса цен».

№ п/п	Наименование пункта	Текст пояснений
1	Способ закупки	Запрос цен
2	Заказчик, юридический адрес, контактное лицо, телефон, факс, адрес электронной почты	<p>Заказчик: Открытое акционерное общество «Ремонтно-строительное предприятие» Юридический адрес: Московская область, г/о Подольск, п.Кузнечики, ул. Октябрьский мост, 8а Почтовый адрес: 142133, Московская область, г/о Подольск, п.Кузнечики, ул. Октябрьский мост, 8а Контактное лицо: Веденков Дмитрий Витальевич тел. (4967) 65-82-64 (112 – планово-экономическое отделение), Контактное лицо по техническим вопросам: Бабаев Сергей Александрович тел. (4967) 65-82-64 (114 – главный инженер) факс: (4967) 65-74-00 Адрес электронной почты: oaorsp@mail.ru</p>
3	Предмет договора с указанием количества поставляемого товара, объема выполняемых работ, оказываемых услуг.	Строительство ВЛ-10кВ с РП-32 ф.1 отпайка от опоры №29 до КТПх160кВА СНТ "Березка" вблизи с.Красное поселения Краснопахорское в г.Москве, в соответствии с Техническим заданием (Приложение №1)
4	Требования, установленные заказчиком, к качеству, техническим характеристикам товара, требования к их безопасности, к функциональным характеристикам товара, к размерам, упаковке, отгрузке товара и иные показатели, связанные с определением соответствия товара потребностям заказчика	Требования к работам, услугам приводятся в приложении 1 к настоящему разделу «Техническое задание» /Соответствие требованиям, установленным действующим законодательством РФ.
5	Требования к содержанию, форме, оформлению и составу заявки на участие в Запросе цен	<p>Заявка на участие в запросе цен должна содержать следующие сведения:</p> <ul style="list-style-type: none"> - наименование, сведения об организационно-правовой форме, о месте нахождения, почтовый адрес (для юридического лица), фамилия, имя, отчество(при наличии), паспортные данные, сведения о месте жительства (для физического лица), номер контактного телефона, адрес электронной почты участника закупки(при их наличии); - идентификационный номер налогоплательщика; - согласие участника закупки исполнить условия договора, указанные в извещении о проведении запроса цен; - цена товара, работы, услуги с указанием сведений о включенных или не включенных в нее расходах (расходы на перевозку, страхование, уплату таможенных пошлин, налогов, сборов и другие обязательные платежи); - копии документов, подтверждающих соответствие

		<p>участника закупки требованиям, установленным в извещении о проведении запроса цен;</p> <p>- документы, подтверждающие внесение денежных средств в качестве обеспечения заявки на участие в запросе цен, в случае, если в извещении о проведении запроса цен содержится указание на требование обеспечения такой заявки (платежное поручение, подтверждающее перечисление денежных средств в качестве обеспечения заявки на участие в запросе цен, или копия такого поручения);</p> <p>- по желанию участника иные сведения.</p> <p>Заявка на участие в запросе цен подается в запечатанном конверте. Вскрытие конверта осуществляется на заседании Комиссии.</p>
6	<p>Требования к описанию участниками закупки поставляемого товара, который является предметом закупки, его функциональных характеристик (потребительских свойств), его количественных и качественных характеристик, требования к описанию участниками закупки выполняемой работы, оказываемой услуги, которые являются предметом закупки, их количественных и качественных характеристик;</p>	<p>Описание участниками закупки объекта закупки (предмета запроса цен), в том числе: функциональных, технических и качественных характеристик, эксплуатационных характеристик объекта закупки (при необходимости), размеров, требований к упаковке и отгрузке товара и иных показателей, связанных с определением соответствия товара (работ, услуг) потребностям заказчика, осуществляется в соответствии с требованиями к предмету договора, указанными в документации.</p> <p>При описании цифровых показателей характеристик товара (работ, услуг), в том числе условий гарантийного обслуживания, не допускается применение понятий «не более», «не менее», за исключением случаев, если заказчиком при описании показателей товара предусмотрены в соответствующем разделе позиции, которые не имеют конкретных значений и указание их допустимо в сопровождении словами «не более», «не менее»</p>
7	<p>Место, условия и сроки (периоды) поставки товара, выполнение работ, оказания услуг</p>	<p>Место выполнения работ: с.Красное в г.Москве</p> <p>Условия: Работы осуществляются в соответствии с проектом договора.</p> <p>Срок выполнения работ: до 1 августа 2016г</p>
8	<p>Сведения о начальной (максимальной) цене договора (цене лота), руб.</p>	<p>165 477,75 (Сто шестьдесят пять тысяч четыреста семьдесят семь) рублей 75 коп.</p>
9	<p>Форма, сроки и порядок оплаты товара, услуг</p>	<p>Оплата осуществляется в безналичной форме в рублях Российской Федерации;</p> <p>- авансирование не предусмотрено;</p> <p>- оплата (100%) за фактически выполненную Работу по строительству объекта производится на основании подписанного Сторонами Акта сдачи-приемки выполненной работы, в срок не позднее 90 календарных дней с момента ввода объекта в эксплуатацию.</p>
10	<p>Порядок формирования цены договора (цены лота) (с учетом или без учета расходов на перевозку, страхование, уплату таможенных пошлин, налогов и других обязательных платежей)</p>	<p>В цену договора включены: стоимость работ, материалов, налогов, включая НДС, сборов и другие обязательные платежи, а также расходы на проектные работы, согласования, коэффициенты дефляции и зимнего удорожания, расходы, связанные со сдачей и вводом объекта в эксплуатацию. Подрядчик не вправе требовать от Заказчика возмещения каких-либо дополнительных затрат.</p>
11	<p>Порядок, место, дата начала и дата окончания срока подачи заявок</p>	<p>ОАО «РСП» Московская область, г/о Подольск, п. Кузнечики, Октябрьский мост, д.8А</p> <p>с 20 июня 2016 года по</p>

		24 июня 2016 года 10:00 (время московское)
12	Требования к участникам закупки	<p>К участникам предъявляются следующие требования:</p> <ul style="list-style-type: none"> - отсутствие в реестрах недобросовестных поставщиков согласно федеральным законам № 44-ФЗ от 05.04.2013 и № 223-ФЗ от 18.07.2011г.; - соответствие участников закупки требованиям, устанавливаемым в соответствии с законодательством РФ к лицам, осуществляющим поставки товаров, выполнение работ, оказание услуг, являющихся предметом закупки: Приказ Минрегиона РФ от 30.12.2009 N 624 - наличие свидетельства СРО на выполнение следующих видов работ: <ul style="list-style-type: none"> II. Виды работ по подготовке проектной документации: 5.3. Работы по подготовке проектов наружных сетей электроснабжения до 35 кВ включительно и их сооружений III. Виды работ по строительству, реконструкции и капитальному ремонту: 20.2. Устройство сетей электроснабжения напряжением до 35 кВ включительно, 24.4. Пусконаладочные работы силовых и измерительных трансформаторов - не проведение ликвидации участника закупки – юридического лица и отсутствие решения арбитражного суда о признании участника закупки – юридического лица, индивидуального предпринимателя банкротом и об открытии конкурсного производства; - не приостановление деятельности участника закупки в порядке, предусмотренном КоАП РФ, на день подачи заявки на участие в закупке; - Отсутствие у участника закупки недоимки по налогам, сборам, задолженности по иным обязательным платежам в бюджеты бюджетной системы Российской Федерации (за исключением сумм, на которые предоставлены отсрочка, рассрочка, инвестиционный налоговый кредит в соответствии с законодательством Российской Федерации о налогах и сборах, которые реструктурированы в соответствии с законодательством Российской Федерации, по которым имеется вступившее в законную силу решение суда о признании обязанности заявителя по уплате этих сумм исполненной или которые признаны безнадежными к взысканию в соответствии с законодательством Российской Федерации о налогах и сборах) за прошедший календарный год, размер которых превышает двадцать пять процентов балансовой стоимости активов участника закупки по данным бухгалтерской отчетности за последний отчетный период. Участник закупки считается соответствующим установленному требованию в случае, если им подано заявление об обжаловании указанных недоимки, задолженности и решение по такому заявлению на дату рассмотрения заявки на участие в закупке не принято. - наличие в штате (или на основе договоров гражданско-правового характера) не менее 3-х специалистов по работе с высоковольтным оборудованием (до и свыше 1000 В) в соответствии с Межотраслевыми правилами по охране труда (правилами безопасности) при эксплуатации электроустановок, утвержденным Приказом Минтруда России от 24.07.2013 г. №328Н и с опытом работы данных специалистов в указанной области не менее 2-х лет. Для подтверждения наличия в штате таких работников должны быть представлены следующие документы: копии трудовых договоров, копии удостоверений о

		<p>допуске к работе в электроустановках, копии трудовых книжек. Несоответствие Участника закупки и/или заявки Участника закупки требованиям документации о запросе цен является основанием для отклонения заявки Участника закупки. Отклоненные заявки не подлежат оценке и сопоставлению.</p>
13	<p>Перечень документов, представляемые участником в составе заявки на участие для подтверждения их соответствия установленным требованиям</p>	<p>Заявка на участие в запросе цен должна содержать следующие сведения:</p> <ul style="list-style-type: none"> - наименование, сведения об организационно-правовой форме, о месте нахождения, почтовый адрес (для юридического лица), фамилия, имя, отчество(при наличии), паспортные данные, сведения о месте жительства (для физического лица), номер контактного телефона, адрес электронной почты участника закупки(при их наличии); - идентификационный номер налогоплательщика; - согласие участника закупки исполнить условия договора, указанные в извещении о проведении запроса цен; - цена товара, работы, услуги с указанием сведений о включенных или не включенных в нее расходах (расходы на перевозку, страхование, уплату таможенных пошлин, налогов, сборов и другие обязательные платежи); - копии документов, подтверждающих соответствие участника закупки требованиям, установленным в извещении о проведении запроса цен; - документы, подтверждающие внесение денежных средств в качестве обеспечения заявки на участие в запросе цен, в случае, если в извещении о проведении запроса цен содержится указание на требование обеспечения такой заявки (платежное поручение, подтверждающее перечисление денежных средств в качестве обеспечения заявки на участие в запросе цен, или копия такого поручения); - по желанию участника иные сведения.
14	<p>Место и дата рассмотрения предложений участников закупки и подведения итогов закупки</p>	<p>г/о Подольск, п. Кузнечики, Октябрьский мост, д.8А 25 июня 2016 года в 10:00</p>
15	<p>Место и срок размещения протокола подведения итогов Запроса цен</p>	<p>Официальный сайт Единой информационной системы в сфере закупок http://zakupki.gov.ru, и официальный сайт ОАО «РСП» rsp-podolskrn.ru до 29 июня 2016 года</p>
16	<p>Размер обеспечения заявки</p>	<p>обеспечение заявки на участие в запросе цен установлено в размере 15% от начальной (максимальной) цены договора и составляет 24 821,66 (Двадцать четыре тысячи восемьсот двадцать один) рубль 66 коп.</p> <p>Порядок внесения денежных средств в качестве обеспечения заявки на участие в запросе цен:</p> <p>Документом, подтверждающим внесение денежных средств в качестве обеспечения заявки на участие в запросе цен, является платежное поручение, подтверждающее перечисление денежных средств в качестве обеспечения заявки на участие в запросе цен, или копия такого поручения.</p> <p>В поле «Назначение платежа» платежного поручения, указать назначения платежа (обеспечение заявки на участие в запросе цен),</p> <p>Реквизиты для перечисления на счет</p>

		<p>ИНН 5074114756 КПП 507401001 ПАО БАНК «ВОЗРОЖДЕНИЕ» г. Москва БИК 044525181 р/с 40702810204000141396 к/с 30101810900000000181</p> <p>Все заявки на участие в запросе цен, в которых отсутствует документ (или копия такого документа), подтверждающий внесение денежных средства в качестве обеспечения заявки на участие в запросе цен, отклоняются как не соответствующие требованиям документации.</p> <p>Частичное внесение денежных средств в качестве обеспечения заявки на участие в запросе цен не допускается и приравнивается к его отсутствию.</p> <p>Перечисление (внесение) денежных средств в качестве обеспечения заявки на участие в запросе цен третьими лицами не допускается.</p> <p>Возврат обеспечения заявки участнику, подавшему заявку и не допущенному к участию в запросе цен, осуществляется в течение пяти рабочих дней со дня подписания протокола рассмотрения и оценки заявок.</p> <p>Возврат обеспечения заявки участнику, который участвовал в запросе цен, но не стал победителем, осуществляется в течение пяти рабочих дней со дня подписания протокола рассмотрения и оценки заявок.</p> <p>Возврат обеспечения заявки победителю запроса цен, осуществляется в течение пяти рабочих дней со дня заключения с ним договора.</p> <p>Обеспечения исполнения договора, а также обеспечения исполнения гарантийных обязательств по договору не установлено</p>
17	Сведения о валюте, используемой для формирования цены договора и расчетов с поставщиками	Рубли РФ
18	Размер обеспечения исполнения договора, срок и порядок его предоставления	Не предусмотрено
19	Сведения о праве заказчика изменить количество товара, объем выполняемых работ	В соответствии с проектом договора
20	Перечень документов, подтверждающих соответствие товара, требованиям, установленным в законодательством РФ, в случае, если в соответствии с законодательством РФ установлены требования к таким товарам, работам, услугам.	<ul style="list-style-type: none"> - Свидетельство СРО о допуске к видам работ, оказывающих влияние на безопасность объектов капитального строительства (в соответствии с п. 12 настоящей информационной карты/ извещения); - Сертификаты соответствия на используемые оборудование и материалы; - Гарантийная документация.
21	Требования к сроку и (или) объему предоставления гарантий качества	В соответствии с проектом договора

	оказываемых услуг	
22	Привлечение субподрядчиков (соисполнителей)	Не допускается
23	Срок подписания договора участником, обязанным заключить договор	Договор должен быть заключен Заказчиком не ранее десяти дней со дня размещения на Официальном сайте протокола рассмотрения и оценки заявок на участие в запросе цен и не позднее двадцати дней со дня подписания указанного протокола.
24	Сведения о возможности проведения переторжки и порядок её проведения	Не предусмотрено
25	Возможность отказа заказчика от проведения Запроса цен	Извещение об отказе от проведения запроса цен размещается не позднее, чем за три дня до даты окончания срока подачи заявок на участие в запросе цен в порядке, установленном для Официального размещения на Официальном сайте извещения о проведении запроса цен.
26	Формы, порядок, дата начала и дата окончания срока предоставления участникам закупки разъяснений положений документации о закупке	Разъяснение участникам закупки положений документации не предоставляется
27	Срок, место и порядок предоставления документации о закупке, размер, порядок и сроки внесения платы, взимаемой заказчиком за предоставление документации, если такая плата установлена заказчиком, за исключением случаев предоставления документации в форме электронного документа	Документация о закупке в виде электронного документа доступна для ознакомления на сайте http://zakupki.gov.ru с момента публикации настоящего извещения.

Приложение №1
к информационной карте запроса цен

ТЕХНИЧЕСКОЕ ЗАДАНИЕ

До начала работ победитель обязан составить проектно-сметную документацию и согласовать её со всеми заинтересованными организациями.

№ п/п	Наименование работ и затрат	Единица измерения	Количество	Примечание
1	2	3	4	5
Раздел: Монтажные работы				
1	ТРАНСПОРТЕРЫ ДЛЯ ПЕРЕВОЗКИ ОПОР	маш. -ч	2	
2	УСТАНОВКА ОПОР ВЛ 0.38-10 КВ ВЛ 0,38,6-10 КВ ОДНОСТОЕЧНЫХ	опора	1	
3	МОНТАЖ САМОНЕСУЩИХ ИЗОЛИРОВАННЫХ ПРОВОДОВ (СИП)	км	0,045	

4	УСТАНОВКА ОТВЕТВИТЕЛЬНЫХ ЗАЖИМОВ ДЛЯ СИП	шт.	24	
5	УСТАНОВКА ЛИНЕЙНОГО ЭЛЕКТРООБОРУДОВАНИЯ РАЗЪЕДИНИТЕЛЕЙ С ПОМОЩЬЮ МЕХАНИЗМОВ	компл.	1	
6	КОНСТРУКЦИИ МЕТАЛЛИЧЕСКИЕ КАБЕЛЬНЫЕ, ПОЛКА-КРОНШТЕЙН ИЗ УГЛОВОЙ СТАЛИ	т	0,021	
7	КРОНШТЕЙНЫ СПЕЦИАЛЬНЫЕ НА ОПОРАХ СВАРНЫЕ МЕТАЛЛИЧЕСКИЕ ДЛЯ РАЗЪЕДИНИТЕЛЯ С ПРИВОДОМ	шт.	2	
8	ТРАВЕРСА НА ОПОРЕ	шт.	1	
9	ИЗОЛЯТОР ОПОРНЫЙ, НАПРЯЖЕНИЕ ДО 10 КВ	шт.	6	
10	ЗАЗЕМЛИТЕЛИ ВЕРТИКАЛЬНЫЕ, ЗАЗЕМЛИТЕЛЬ ИЗ СТАЛИ УГЛОВОЙ, РАЗМЕР: 50X50X5 ММ	10 шт.	0,1	
Раздел: Материалы				
1	ОПОРА ОСВЕЩЕНИЯ, МАРКА СВ-110 (1 шт)	м3	0,45	
2	ПРОВОДА САМОНЕСУЩИЕ ЗАЩИЩЕННЫЕ, ОДНОЖИЛЬНЫЕ, С ГИБКОЙ ЖИЛОЙ ИЗ АЛЮМИНИЕВОГО СПЛАВА, С ИЗОЛЯЦИЕЙ ИЗ СВЕТОСТАБИЛИЗИРОВАННОГО СШИТОГО ПОЛИЭТИЛЕНА, НОМИНАЛЬНОЕ НАПРЯЖЕНИЕ 20 КВ, МАРКА СИП-3, ЧИСЛО ЖИЛ И СЕЧЕНИЕ, ММ2: 1X70	км	0,047	
3	КРОНШТЕЙНЫ МЕТАЛЛИЧЕСКИЕ ДЛЯ КРЕПЛЕНИЯ РАЗЪЕДИНИТЕЛЯ С ПРИВОДОМ	шт.	2	
4	ТРАВЕРСА	шт.	1	
5	ИЗОЛЯТОРЫ, ШФ-20Г1	шт.	6	
6	ВЯЗКА СПИРАЛЬНАЯ	шт.	12	
7	СЕРЬГА СР-7-16	шт.	6	
8	ЗАЖИМЫ ПЛАЩЕЧНЫЕ ПА	шт.	3	
9	ЗАЖИМЫ, ТИП PR150	шт.	3	
10	КОЛПАЧКИ ИЗОЛИРОВАННЫЕ, ТИП GRE 5, СЕЧЕНИЕ ПРОВОДА 50-95 ММ2	шт.	6	
11	ЛЕНТА КРЕПЛЕНИЯ НЕРЖАВЕЮЩАЯ, ТИП F 207	м	5	
12	СКРЕПЫ ДЛЯ ЛЕНТЫ	100 шт.	0,05	
13	ТРУБЫ СТАЛЬНЫЕ, НАРУЖНЫЙ ДИАМЕТР 32 ММ, ТОЛЩИНА СТЕНКИ 6 ММ	м	12	
14	СТАЛЬ УГЛОВАЯ РАВНОПОЛОЧНАЯ ОБЩЕГО НАЗНАЧЕНИЯ, МАРКА СТО, ШИРИНА ПОЛКИ 35-70 ММ	т	0,013	
Раздел: Оборудование				
1	РАЗЪЕДИНИТЕЛЬ РЛНД-10/400 С ПРИВОДОМ	шт	1	
Раздел: Пусконаладочные работы				
1	ФАЗИРОВКА ЭЛЕКТРИЧЕСКОЙ ЛИНИИ ИЛИ ТРАНСФОРМАТОРА С СЕТЬЮ	фазировка	1	



	НАПРЯЖЕНИЕМ СВЫШЕ 1 КВ			
2	РАЗЪЕДИНИТЕЛЬ ТРЕХПОЛЮСНЫЙ НАПРЯЖЕНИЕМ КВ, ДО: 20	шт.	1	
3	ИЗМЕРЕНИЕ СОПРОТИВЛЕНИЯ РАСТЕКАНИЮ ТОКА ЗАЗЕМЛИТЕЛЯ	измерение	1	
4	ИЗМЕРЕНИЕ СОПРОТИВЛЕНИЯ РАСТЕКАНИЮ ТОКА КОНТУРА С ДИАГОНАЛЬЮ ДО 20 М	измерение	1	
5	ОПРЕДЕЛЕНИЕ УДЕЛЬНОГО СОПРОТИВЛЕНИЯ ГРУНТА	измерение	1	
6	ПРОВЕРКА НАЛИЧИЯ ЦЕПИ МЕЖДУ ЗАЗЕМЛИТЕЛЯМИ И ЗАЗЕМЛЕННЫМИ ЭЛЕМЕНТАМИ	точка	1	





По завершении работ и сдаче объекта заказчику должны быть представлены следующие документы:

- Акт о выполнении технических условий;
- Акт разграничения балансовой принадлежности и эксплуатационной ответственности;
- Акт о технологическом присоединении;
- Акт осмотра электроустановки;
- Разрешение на допуск в эксплуатацию электроустановки;
- Записка о подаче напряжения энергосбытовой организацией;
- Записка о включении от вышестоящей сетевой организации;
- Акты скрытых работ;
- Исполнительный чертёж;
- Сертификаты на материалы и оборудование;
- Паспорта на оборудование.

Требуемые характеристики материалов к техническому заданию

№	Наименование материала	Требуемые характеристики
1	ОПОРА ОСВЕЩЕНИЯ	Опора представляет собой трапециевидный железобетонный столб. Изготавливаться должна согласно ГОСТ 23613-79. Стойка железобетонная разрабатывалась для прокладки линии электропередачи напряжением от 0,4 до 10 кВ. Также данные опоры могут быть использованы для строительства осветительных электросетей. Высота стойки (длина) – 11 метров, геометрический объем - 0,5698 кубических метров, масса опоры - 1125 килограмм, объем бетона на одну стойку - 0,45 кубических метров. ЛЭП с использованием опор разрешается строить в различных климатических условиях, в том числе, они могут выдерживать сейсмоактивность до девяти баллов по шкале Рихтера, а также температуру минус 55 градусов по Цельсию.
2	ПРОВОДА САМОНЕСУЩИЕ ИЗОЛИРОВАННЫЕ, ЧИСЛО ЖИЛ И СЕЧЕНИЕ, ММ2: 1x70	Провод самонесущий изолированный с одной жилой из алюминиевого сплава сечением 70 миллиметров квадратных, в изоляции из светостабилизированного алюминиевого сплава, сшитого полиэтилена. Самонесущий изолированный провод

		<p>предназначен для воздушных линий электропередачи номинальное напряжение до 20000 Вольт и 35000 Вольт номинальной частотой 50 Герц. Жила - многопроволочная уплотненная. Минимальная температура эксплуатации: -60 градусов. Максимальная температура эксплуатации +50 градусов. Монтаж СИП 1x70 производится при температуре окружающей среды не менее -20 градусов Цельсия. Масса провода СИП 1*70 - 0,282 килограмм в метре. Срок службы не менее 40 лет.</p>
3	КРОНШТЕЙНЫ МЕТАЛЛИЧЕСКИЕ ДЛЯ КРЕПЛЕНИЯ РАЗЪЕДИНИТЕЛЯ С ПРИВОДОМ	<p>Кронштейн служит площадкой для установки разъединителя при устройстве разъединительных пунктов ВЛ 10кВ. Кронштейн крепится на стойке двумя хомутами. Габариты изделия в собранном виде 500x522x650мм. Общий вес 13,92 кг</p>
4	ТРАВЕРСА	<p>Траверсы высоковольтные выполняют защитную функцию, предотвращая возможность короткого замыкания. Траверсы применяются для крепления проводов, кабеля, каната, изоляторов, разъединителей на линии электропередач и РУ до 10Кв, крепление осуществляется при помощи хомута. Металлические элементы изготавливаются из углеродистой стали для строительных конструкций и защищены от коррозии с применением оцинковки или окрашиванием в соответствии с требованиями СНиП 2.03.11-85. Должны обладать возможностью выдерживать нагрузку на протяжении долгого периода времени, избегая деформации.</p>
5	Изоляторы линейные штыревые высоковольтные	 <p>Изолятор предназначен для изоляции и крепления проводов, в том числе изолированных, на воздушных линиях электропередачи, в распределительных устройствах электрических станций и подстанций переменного тока на напряжение до 20 кВ. Пробивное напряжение в изоляционной среде – 180Кв, Длина пути утечки, не менее – 400мм, Масса, не более – 4,5кг.</p>
6	ИЗОЛЯТОР ЛИНЕЙНЫЙ ПОДВЕСНОЙ СТЕКЛЯННЫЙ	 <p>Изоляторы линейные подвесные стеклянные предназначены для изоляции и крепления проводов и грозозащитных тросов на воздушных линиях электропередачи в распределительных устройствах электростанций и подстанций переменного тока напряжением свыше 1000 В и частотой до 100 Гц.</p>

		Минимальная механическая разрушающая нагрузка не менее 70кН, Диаметр изоляционной детали 255мм, Масса не более 3,4кг.
7	ВЯЗКА СПИРАЛЬНАЯ	 <p>Вязка спиральная предназначена для крепления к штыревым и опорным линейным изоляторам защищенных проводов СИП. Вязка спиральная изготовлена из оцинкованной пружинной проволоки и имеет стойкое полимерное покрытие, обеспечивающее необходимую прочность заделки проводов. Вязка спиральная не разрушается во время всего срока службы, удобны в монтаже и имеют цветную маркировку.</p> <p>Вязка спиральная предназначена для одинарного крепления к изоляторам. Двойное крепление изолированного провода включают две вязки, закрепляемые на одном изоляторе.</p>
8	СЕРЬГИ	 <p>Назначение серьги - для комплектации изолирующих подвесок проводов и молниезащитных тросов воздушных линий электропередачи, для непосредственного соединения с шапками подвесных изоляторов, с головками ушек.</p> <p>Серьги должны соответствовать требованиям ТУ 3449-012-40064547-01.</p>
9	ЛЕНТА КРЕПЛЕНИЯ НЕРЖАВЕЮЩАЯ	 <p>Металлическая лента предназначена для крепления анкерных и подвесных Кронштейнов в один оборот вокруг опоры, на опорах связи, воздушных линий электропередачи различного класса напряжений, элементах зданий и сооружений. Изготовлена из коррозионно-стойкой стали с обработанной кромкой, обладает повышенной гибкостью, что значительно облегчает фиксацию ленты на опоре при помощи скрепы.</p> <p>Поставляется в пластмассовой коробке на кассете по 50 м., ширина 20 мм.</p>
10	СКРЕПЫ ДЛЯ ЛЕНТЫ	 <p>Скрепа используется для фиксации ленты из нержавеющей стали на анкерных и промежуточных опорах. Размер 20 мм.</p>
11	ХОМУТ КРЕПЛЕНИЯ	 <p>Стяжные хомуты используются для бандажирования пучков проводов СИП. Все хомуты легко монтируются и обеспечивают легкую стяжку жил без использования специального инструмента.</p> <p>Устойчивы к солнечному ультрафиолету, озону и</p>

		т.д. Температура плавления: 2600С. Диаметр 10-45 мм, ширина 8 мм, длина 175 мм.
12	СТАЛЬ УГЛОВАЯ	Сталь угловая равнополочная общего назначения. Ширина полки 35-70мм
13	ТРУБА СТАЛЬНАЯ ДИАМЕТРОМ 32 ММ	Труба стальная. Диаметр 32мм. Толщина стенки 6 мм
14	УШКИ ОДНОЛАПЧАТЫЕ	 <p>Ушки однолапчатые предназначены для соединения стержня подвесного иролятора или серьги с другой линейно арматурой. Гнердо сферического шарнирного соединения ушек выполняется по ГОСТ 27396-93. Соединительные рармеры проушины должны соответствовать требованиям ГОСТ 11359-75. Для рапирания стержня иролятора или пестика серьги в гнерде ушки комплектуются W-обраннымирамками.</p>
15	СКОБА	 <p>Скобы предназначены для образования шарнирного цепного соединения.Скобы а позволяют осуществить переход со скобы одного вида на грузки на скобы соседнего (большого или меньшего) ряда нагрузок через цепное соединение.</p>
16	ГИЛЬЗЫ СОЕДИНИТЕЛЬНЫЕ	 <p>Зажимы обеспечивают соединение двух изолированных и неизолированных жил. Соединение осуществляется методом опрессовки. Для избежания ошибочного применения, помимо основной маркировки, зажимы дополнительно маркируются цветом защитных заглушек. Сечение, кв.мм - 50-70.</p>
17	КОЛПАЧКИ ИЗОЛИРОВАННЫЕ, СЕЧЕНИЕ ПРОВОДА 50-95 ММ²	 <p>Применяется для изолирования концов жил СИП и для предотвращения проникновения влаги в кабель. Колпачок изготовлен из атмосферостойкой резины, восстанавливает диэлектрическую стойкость и герметичность провода. Сечение жилы провода - 50-95 мм²Длина колпачка - 24 мм.</p>
18	ЗАЖИМЫ	 <p>Натяжные болтовые зажимы применяются для крепления алюминиевых, сталеалюминиевых и медных проводов к натяжным изолирующим подвескам анкерных и анкерно-угловых опор. Зажим имеет корпус и прижимные плашки из алюминиевого сплава, что сокращает потери от перемещения. Данная конструкция не требует применения алюминиевой пластины и не повреждает провода.Зажим должен соответствовать ТУ 3449-004-</p>

		40064547-01
19	ЗАЖИМЫ	 <p>Зажим служит для объединения магистралей самонесущих изолированных проводов с алюминиевыми или медными жилами. Размер алюминиевой шестигранной головки изделия равен 13 мм. Площадь сечения: на магистрали и на ответвлениях: 35-150 кв.мм.</p>
20	ХОМУТ	 <p>Узел крепления служит для крепления подкоса при установке угловых, анкерных, концевых и ответвительных опор ВЛ 0,4кВ на стойках СВ-95.</p>
21	РАЗЪЕДИНИТЕЛЬ РЛНД-10/400С ПРИВОДОМ	 <p>Разъединитель линейный наружной установки представляет собой трехполюсный аппарат, работающий с номинальным напряжением 10 кВ, номинальным током 400А (РЛНД-10/400). Предназначен для включения и отключения под напряжением обесточенных участков электрической цепи; для создания разрыва электроцепи, для обеспечения безопасного технического обслуживания оборудования; для включения и отключения тока холостого хода при эксплуатации трансформаторов; для заземления с использованием стационарных заземлителей отключенных участков. Поставляется в комплекте с приводом. Используется для ручного отключения и включения главных, а также заземляющих ножей разъединителей.</p>

**Раздел: ОБРАЗЦЫ ФОРМ ОСНОВНЫХ ДОКУМЕНТОВ, ВКЛЮЧАЕМЫХ В ЗАЯВКУ
НА УЧАСТИЕ В ЗАПРОСЕ ЦЕН**

Форма 1.

Фирменный бланк участника (по возможности)

« ___ » _____ 20__ года № _____

ЗАЯВКА НА УЧАСТИЕ В ЗАПРОСЕ ЦЕН

Изучив извещение о проведении запроса цен на выполнение работ по строительству объектов электросетевого хозяйства на **Официальном сайте Единой информационной системы в сфере закупок <http://zakupki.gov.ru>** документацию по проведению запроса цен, и принимая установленные в них требования и условия запроса

цен, _____,
(наименование участника в запросе цен)

зарегистрированное по адресу _____,
(юридический адрес участника в запросе цен)

согласны исполнить условия договора на выполнение работ по **строительству ВЛ-10кВ с РП-32 ф.1 отпайка от опоры №29 до КТПх160кВА СНТ "Березка" вблизи с.Красное поселения Краснопахорское в г.Москве** указанные в извещении о проведении запроса цен, на общую сумму _____ (_____) руб. ___ коп., в том числе НДС _____ (_____) руб. ___ коп.

Цена товара, работы, услуги с указанием сведений о включенных или не включенных в нее расходах (В цену договора включены: стоимость работ, материалов, налогов, включая НДС, сборов и другие обязательные платежи, а также расходы на проектные работы, согласования, коэффициенты дефляции и зимнего удорожания, расходы, связанные со сдачей и вводом объекта в эксплуатацию. Подрядчик не вправе требовать от Заказчика возмещения каких-либо дополнительных затрат).

Срок выполнения работ (оказании услуг): _____.

Настоящим подтверждаем, что _____ (наименование участника) **соответствует требованиям предъявляемым к участникам закупки, в том числе:**

- отсутствие в реестрах недобросовестных поставщиков согласно федеральным законам № 44-ФЗ от 05.04.2013 и № 223-ФЗ от 18.07.2011г.;
- соответствие участников закупки требованиям, устанавливаемым в соответствии с законодательством РФ к лицам, осуществляющим поставки товаров, выполнение работ, оказание услуг, являющихся предметом закупки: Приказ Минрегиона РФ от 30.12.2009 N 624
- наличие свидетельства СРО на выполнение следующих видов работ: II. Виды работ по подготовке проектной документации: 5.3. Работы по подготовке проектов наружных сетей электроснабжения до 35 кВ включительно и их сооружений
- III. Виды работ по строительству, реконструкции и капитальному ремонту: 20.2. Устройство сетей электроснабжения напряжением до 35 кВ включительно, 24.4. Пусконаладочные работы силовых и измерительных трансформаторов
- не проведение ликвидации участника закупки – юридического лица и отсутствие решения арбитражного суда о признании участника закупки – юридического лица, индивидуального предпринимателя банкротом и об открытии конкурсного производства;
- не приостановление деятельности участника закупки в порядке, предусмотренном КоАП РФ, на день подачи заявки на участие в закупке;
- Отсутствие у _____ (наименование участника) недоимки по налогам, сборам, задолженности по иным обязательным платежам в бюджеты бюджетной системы Российской Федерации (за исключением сумм, на которые предоставлены отсрочка, рассрочка, инвестиционный налоговый кредит в соответствии с законодательством Российской Федерации о налогах и сборах, которые реструктурированы в соответствии с

законодательством Российской Федерации, по которым имеется вступившее в законную силу решение суда о признании обязанности заявителя по уплате этих сумм исполненной или которые признаны безнадежными к взысканию в соответствии с законодательством Российской Федерации о налогах и сборах) за прошедший календарный год, размер которых превышает двадцать пять процентов балансовой стоимости активов участника закупки по данным бухгалтерской отчетности за последний отчетный период.

- наличие в штате (или на основе договоров гражданско-правового характера) не менее 3-х специалистов по работе с высоковольтным оборудованием (до и свыше 1000 В) в соответствии с Межотраслевыми правилами по охране труда (правилами безопасности) при эксплуатации электроустановок, утвержденным Приказом Минэнерго России от 27 декабря 2001 г. № 163 с опытом работы данных специалистов в указанной области не менее 2-х лет. (копии трудовых договоров, копии удостоверений о допуске к работе в электроустановках, копии трудовых книжек прилагаются)

В соответствии с инструкциями, полученными от Вас в документации Запроса цен, информация по сути нашей заявки представлена в следующих документах, которые являются неотъемлемой частью нашей заявки:

№ п/п	Наименование документа <i>[указываются документы, перечисленные в пункте 5 и 12 раздела «Информационная карта»]</i>	№ страницы	Число страниц
1.			
2.			
3.			
4.			
5.			
6.			
7.			

(Подпись уполномоченного представителя)

М.П.

(ФИО и должность подписавшего)

ИНСТРУКЦИИ ПО ЗАПОЛНЕНИЮ

1. Данные инструкции не следует воспроизводить в документах, подготовленных участником на участие в Запросе цен.

2. Заявку на участие в Запросе цен следует оформить на официальном бланке участника. Участник присваивает заявке дату и номер в соответствии с принятыми у него правилами документооборота.

3. Участник должен указать свое полное наименование (с указанием организационно-правовой формы) и юридический адрес.

Участник должен перечислить и указать объем каждого из прилагаемых к заявке документов, определяющих суть технико-коммерческого предложения участника Запроса цен.

Запрос цен на право заключения договора на _____

АНКЕТА УЧАСТНИКА ЗАПРОСА ЦЕН (Форма 2)

Участник Запроса цен: _____

№	Наименование	Сведения об участнике запроса цен
1.	Фирменное наименование (полное и сокращенное наименования организации либо Фамилия, имя, отчество (при наличии) участника – физического лица, в том числе зарегистрированного в качестве индивидуального предпринимателя)	
2.	Организационно - правовая форма	
3.	Свидетельство о внесении в Единый государственный реестр юридических лиц/индивидуальных предпринимателей (дата и номер, кем выдано) (по желанию участника) либо паспортные данные для участника, сведения о месте жительства – для физического лица	
4.	ИНН	
5.	Юридический адрес (страна, адрес)	
6.	Почтовый адрес (страна, адрес)	
7.	Фактическое местоположение (место нахождения)	
8.	Телефоны (с указанием кода города) (при наличии)	
9.	Факс (с указанием кода города) (при наличии)	
10.	Адрес электронной почты (при наличии)	

(Подпись уполномоченного представителя)

М.П.

(ФИО и должность подписавшего)

ИНСТРУКЦИИ ПО ЗАПОЛНЕНИЮ

1. Данные инструкции не следует воспроизводить в документах, подготовленных участником на участие в запросе цен.
2. Участник приводит номер и дату заявки, приложением к которой является данная анкета участника запроса цен.
3. Участник указывает свое фирменное наименование (в т.ч. организационно-правовую форму).
4. Заполненная участником анкета должна содержать все сведения, указанные в таблице. В случае отсутствия каких-либо данных указать слово «нет».

Открытое Акционерное Общество «Ремонтно-строительное предприятие», именуемое в дальнейшем **Заказчик**, в лице генерального директора Белевцева Александра Рудольфовича, действующего на основании Устава, с одной стороны, и _____ именуемое в дальнейшем **Подрядчик**, в лице _____, действующего на основании _____, с другой стороны, совместно именуемые в дальнейшем стороны, с соблюдением требований Федерального закона от 18.07.2011г. № 223-ФЗ «О закупках товаров, работ, услуг отдельными видами юридических лиц», на основании результатов размещения заказа путем проведения запроса цен (протокол № ____ от ____ 2016 г.), заключили настоящий договор на выполнение работ по **строительству объектов электросетевого хозяйства** о нижеследующем

1. ПРЕДМЕТ ДОГОВОРА

1.1. По настоящему договору Заказчик поручает, а Подрядчик принимает на себя обязательство выполнить, согласно сметы, **строительно-монтажные работы** на объектах Заказчика, а также провести все проектные работы и мероприятия по сдаче и подключению объектов электросетевого хозяйства.

1.2. Заказчик обязуется принять и оплатить следующую работу: **Строительство ВЛ-10кВ с РП-32 ф.1 отпайка от опоры №29 до КТПх160кВА СНТ "Березка" вблизи с.Красное поселения Краснопахорское в г.Москве.** Объем и стоимость работ перечисляются в сметах и являются неотъемлемой частью настоящего договора (Приложение №1).

2. ЦЕНА ДОГОВОРА И ПОРЯДОК РАСЧЕТОВ

2.1. Цена договора составляет _____ (_____) руб., в том числе НДС (18 %) _____ руб.

В цену договора включены: стоимость работ, материалов, налогов, включая НДС, сборов и другие обязательные платежи, а также расходы на проектные работы, согласования, коэффициенты дефляции и зимнего удорожания, расходы, связанные со сдачей и вводом объекта в эксплуатацию.

Подрядчик не вправе требовать от Заказчика возмещения каких-либо дополнительных затрат.

2.2. Окончательная оплата выполненных работ осуществляется Заказчиком после полного восстановления нарушенного благоустройства на месте проведения работ Подрядчиком.

2.3. Авансирование не предусмотрено

2.4. Оплата (100%) за фактически выполненную Работу по строительству объекта производится на основании подписанного Сторонами Акта сдачи-приемки выполненной работы, в срок не позднее 90 календарных дней с момента ввода объекта в эксплуатацию. Форма оплаты – безналичный расчет. Оплата по договору осуществляется в рублях Российской Федерации

3. СРОКИ ИСПОЛНЕНИЯ ДОГОВОРА

3.1. Начало работ с момента заключения настоящего договора.

3.2. Окончание работ – до 01 августа 2016 года.

3.3. Необходимость выполнения дополнительных работ, виды дополнительных работ, сроки их исполнения определяются Сторонами в дополнительном соглашении.

Началом выполнения дополнительных работ является дата подписания Сторонами дополнительного соглашения.

3.4. Подрядчик несет ответственность за нарушение как начального, конечного, так и промежуточных сроков выполнения работы.

4. ОБЯЗАТЕЛЬСТВА СТОРОН.

4.1. Обязанности Подрядчика.

4.1.1. Выполнить работы предусмотренные Договором, передать исполнительную документацию Заказчику согласно требуемых норм и сдать результат выполненных работ Заказчику в сроки, установленные в разделе 3 настоящего Договора.

4.1.2. Гарантировать качество выполненных работ

4.1.3. Перед началом, при производстве работ, а также по их окончании подрядчик обязан выполнить следующие условия договора:

1) До начала работ:

- разработать проектно-сметную документацию и согласовать её со всеми заинтересованными организациями, юридическими и физическими лицами;
- оформить акт допуска на включение электроустановки;
- оформить ордер на производство земляных работ.

2) Во время строительства

- Производить работы в полном соответствии с проектно-сметной документацией и действующими Строительными нормами и правилами.
- Обеспечить выполнение необходимых мероприятий по технике безопасности, охране окружающей среды и соблюдение правил санитарии во время проведения работ.
- Не передавать третьим лицам ни полностью, ни частично свои обязательства по настоящему Договору.
- Не использовать какие-либо вышеперечисленные документы или иную поступившую от Заказчика информацию, кроме как в целях реализации настоящего Договора, без предварительного письменного согласия Заказчика.
- Предоставлять копии ордеров на открытие и закрытие производства земляных работ из органов Технадзора.

3) По завершении работ и сдаче объекта заказчику должны быть представлены следующие документы:

- Акт о выполнении технических условий;
- Акт разграничения балансовой принадлежности и эксплуатационной ответственности;
- Акт о технологическом присоединении;
- Акт осмотра электроустановки;
- Разрешение на допуск в эксплуатацию электроустановки;
- Записка о подаче напряжения энергосбытовой организацией;
- Записка о включении от вышестоящей сетевой организации;
- Акты скрытых работ;
- Исполнительный чертёж;
- Сертификаты на материалы и оборудование;
- Паспорта на оборудование;

4.1.11. После окончания проведения земляных работ восстановить нарушенное благоустройство в полном объеме.

4.1.12. Выполнять в полном объеме все свои обязанности, предусмотренные в других разделах Договора.

4.2 Обязанности Заказчика.

4.2.1. Производить приемку выполненных работ в порядке, предусмотренном настоящим Договором.

4.2.2. Оплатить выполненные работы в размере, сроки и порядке, предусмотренным настоящим Договором.

4.2.3. Допускать в надлежащем порядке персонал Подрядчика к месту производства работ, создав все необходимые условия для выполнения данных работ.

4.2.4. Оказывать Подрядчику необходимое содействие в реализации Договора по вопросам, входящим в его компетенцию.

4.2.5. Выполнять в полном объеме все свои обязательства, предусмотренные в других разделах Договора.

4.3. Иные права и обязанности Сторон.

4.3.1. Иные права и обязанности Сторон вытекают из условий Договора и действующего законодательства Российской Федерации.

5. ПОРЯДОК И СРОКИ СДАЧИ-ПРИЕМКИ РАБОТ.

5.1. Стороны перед началом работ назначают своих представителей, ответственных за обеспечение проведения работ.

5.2. Представитель Заказчика производит технический надзор и контроль за качеством выполняемых работ.

5.3. Применяемые материалы, изделия и оборудование должны быть новыми и не бывшими в употреблении.

5.4. Подрядчик обязан заблаговременно представлять представителю Заказчика данные о выбранных им материалах и оборудовании (включая соответствующие паспорта, сертификаты соответствия нормам РФ, сертификаты соответствия экологическим нормам), получать его одобрение на их применение и использование. В случае, если представитель Заказчика отклонил использование материалов или оборудования из-за их несоответствия стандартам качества или ранее одобренным образцам, Подрядчик обязан за свой счет и своими силами произвести их замену.

5.5. Подрядчик письменно за 3 (три) дня до начала приемки извещает представителя Заказчика о готовности отдельных этапов работ. Их готовность подтверждается двухсторонними актами промежуточной приемки работ.

5.6. Сдаче-приемке по Договору подлежат результаты всех работ, в том числе скрытых. Подрядчик вправе приступать к выполнению последующих работ только после приемки Заказчиком скрытых работ по акту освидетельствования.

5.7. Заказчик обязан в сроки, установленные п. 5.15 настоящего Договора с участием Подрядчика осмотреть и принять выполненную работу (ее результат), а при обнаружении отступлений от Договора, ухудшающих результат работы, или иных недостатков в работе немедленно заявить об этом Подрядчику.

5.8. Подрядчик, обнаруживший в ходе выполнения работ не учтенные в технической документации работы и в связи с этим необходимость проведения дополнительных работ и увеличения сметной стоимости работ, обязан сообщить об этом Заказчику.

5.9. При неполучении от Заказчика ответа на свое сообщение в течение 5(пяти) рабочих дней, Подрядчик обязан приостановить соответствующие работы.

5.10. В случае, если на любых стадиях выполнения работ будут обнаружены некачественно выполненные работы, представитель Заказчика составляет акт, а Подрядчик обязан своими силами и без увеличения цены Договора в кратчайший срок переделать эти работы для обеспечения их надлежащего качества и сдачи Заказчику.

5.11. Подрядчик должен представлять представителю Заказчика отчет о выполнении работ по каждому этапу.

5.12. Если при выполнении работ обнаруживаются препятствия к надлежащему исполнению Договора, каждая из сторон обязана принять все зависящие от нее разумные меры по устранению таких препятствий. Сторона, не исполнившая этой обязанности, утрачивает право на возмещение убытков, причиненных тем, что соответствующие препятствия не были устранены.

5.13. Сдача результата работ Подрядчиком и приемка его Заказчиком оформляются Актом сдачи-приемки выполненных работ (ф. КС-2), подписанным обеими сторонами. При отказе одной из сторон от подписания Акта в нем делается отметка об этом и акт подписывается другой стороной.

5.14. Подрядчик предоставляет Заказчику по факту выполненных работ справку о стоимости выполненных работ (ф. КС-3).

5.15. Заказчик обязуется принять выполненные и предъявленные Подрядчиком к сдаче работы и подписать Акт сдачи-приемки выполненных работ в течении 3-х(трех) календарных дней с момента его составления, либо направить Подрядчику мотивированный отказ с указанием причин, препятствующих подписанию Акта.

5.16. Заказчик обязан с участием Подрядчика проверить и принять проектно-сметную документацию, а при обнаружении отступлений от Договора, ухудшающих результат работы, или иных недостатков в работе немедленно заявить об этом Подрядчику.

5.17. Подрядчик обязуется также передать Заказчику вместе с результатом работы информацию, касающуюся эксплуатации или иного использования Заказчиком результата работ.

6. ОТВЕТСТВЕННОСТЬ СТОРОН

6.1. Сторона, не исполнившая или ненадлежащим образом исполнившая обязательства по настоящему договору, обязана возместить другой стороне причиненные таким неисполнением убытки.

6.2. В случае просрочки Подрядчиком обязательств, предусмотренных пунктом 3.2 настоящего договора, Подрядчик уплачивает Заказчику пеню в размере 0,1 % от стоимости не выполненных обязательств за каждый день просрочки.

6.3. Уплата неустойки не освобождает Подрядчика от обязанности устранения допущенных им нарушений.

6.4. За нарушение Заказчиком обязательств, предусмотренных настоящим договором Подрядчик вправе потребовать с Заказчика уплаты неустойки за несвоевременную оплату по вине Заказчика принятых работ в размере 1/300 (одной трехсотой) действующей на день уплаты пени ставки рефинансирования Центрального банка РФ от суммы просроченной оплаты за каждый день просрочки.

6.5. Во всем остальном, что не предусмотрено договором стороны несут ответственность в соответствии с действующим законодательством РФ.

7. ОБСТОЯТЕЛЬСТВА НЕПРЕОДОЛИМОЙ СИЛЫ

7.1. Стороны освобождаются от ответственности за частичное или полное неисполнение своих обязательств по настоящему договору, если их исполнению препятствует чрезвычайное и непредотвратимое при данных условиях обстоятельство (непреодолимая сила).

7.2. При возникновении обстоятельств непреодолимой силы, препятствующих исполнению обязательств по настоящему договору одной из сторон, она обязана оповестить другую сторону не позднее 10 дней с момента возникновения таких обстоятельств, при этом срок выполнения обязательств по настоящему договору переносится соразмерно времени, в течение которого действовали такие обстоятельства.

8. СРОК ДЕЙСТВИЯ, ПОРЯДОК ИЗМЕНЕНИЯ И РАСТОРЖЕНИЯ ДОГОВОРА

8.1. Настоящий договор считается заключенным после подписания его Сторонами.

8.2. Договор действует до полного исполнения сторонами своих обязательств по настоящему договору или до расторжения настоящего договора.

8.3. Настоящий договор с учетом требований Федерального закона №223-ФЗ, может быть изменен:

- по соглашению сторон, совершенному в письменной форме, за подписью уполномоченных лиц сторон;

При заключении дополнительного соглашения Заказчик должен соблюдать следующие принципы:

изменение предмета договора не допускается;

изменения ведут к обоснованному улучшению условий договора для Заказчика по сравнению с условиями текущей редакции договора и не ухудшают экономическую эффективность закупки;

изменяемые условия не были указаны в заявке, поданной для участия в закупке, или в документации о закупке и не ведут к ухудшению условий договора для заказчика по сравнению с условиями текущей редакции договора и не ухудшают экономическую эффективность закупки.

8.4 В случае, если у Заказчика, заключившего договор на оказание услуг технического заказчика, по выполнению проектно-изыскательских работ, строительно-монтажных работ, в процессе исполнения договора возникла потребность в увеличении объема работ, неразрывно связанных с тем же объектом, Заказчик вправе увеличить объем работ и стоимость договора в размере не более 30 (тридцати) процентов от цены договора с соблюдением при заключении дополнительного соглашения принципов, указанных в п. 8.3 Договора.

8.5. Договор может быть расторгнут Заказчиком в одностороннем порядке.

8.6. При расторжении договора в одностороннем порядке по вине подрядчика Заказчик вправе потребовать от подрядчика возмещения причиненных убытков.

8.7. Договор считается измененным или расторгнутым с момента получения одной стороной уведомления другой стороны об одностороннем отказе от исполнения договора полностью или частично.

9. РАЗРЕШЕНИЕ СПОРОВ

9.1. Все споры и разногласия, которые могут возникнуть между сторонами по вопросам, не нашедшим своего разрешения в тексте данного договора, будут разрешаться путем переговоров на основе действующего законодательства.

9.2. При неурегулировании в процессе переговоров спорных вопросов, споры разрешаются в Арбитражном суде в порядке, установленном действующим законодательством.

Приложения к договору:

Приложение № 1 Смета.

10. АДРЕСА И БАНКОВСКИЕ РЕКВИЗИТЫ СТОРОН

ЗАКАЗЧИК:

ОАО «РСП»

142132, Московская область, г/о Подольск,

п. Кузнечики, Октябрьский мост, 8а

ИНН 5074114756 КПП 507401001

ПАО БАНК «ВОЗРОЖДЕНИЕ» г. Москва

р/с 40702810204000141396

к/с 30101810900000000181

БИК 044525181

ПОДРЯДЧИК:

11. ПОДПИСИ СТОРОН

ЗАКАЗЧИК:

Генеральный директор ОАО «РСП»

_____ **А.Р.Белевцев**

ПОДРЯДЧИК:

Смета

№ п/п	Наименование работ и затрат	Единица измерения	Количество	Сумма
1	2	3	4	5
Раздел: Монтажные работы				
1	ТРАНСПОРТЕРЫ ДЛЯ ПЕРЕВОЗКИ ОПОР	маш.-ч	2	
2	УСТАНОВКА ОПОР ВЛ 0.38-10 КВ ВЛ 0,38,6-10 КВ ОДНОСТОЕЧНЫХ	опора	1	
3	МОНТАЖ САМОНЕСУЩИХ ИЗОЛИРОВАННЫХ ПРОВОДОВ (СИП)	км	0,045	
4	УСТАНОВКА ОТВЕТВИТЕЛЬНЫХ ЗАЖИМОВ ДЛЯ СИП	шт.	24	
5	УСТАНОВКА ЛИНЕЙНОГО ЭЛЕКТРООБОРУДОВАНИЯ РАЗЪЕДИНИТЕЛЕЙ С ПОМОЩЬЮ МЕХАНИЗМОВ	компл.	1	
6	КОНСТРУКЦИИ МЕТАЛЛИЧЕСКИЕ КАБЕЛЬНЫЕ, ПОЛКА-КРОНШТЕЙН ИЗ УГЛОВОЙ СТАЛИ	т	0,021	
7	КРОНШТЕЙНЫ СПЕЦИАЛЬНЫЕ НА ОПОРАХ СВАРНЫЕ МЕТАЛЛИЧЕСКИЕ ДЛЯ РАЗЪЕДИНИТЕЛЯ С ПРИВОДОМ	шт.	2	
8	ТРАВЕРСА НА ОПОРЕ	шт.	1	
9	ИЗОЛЯТОР ОПОРНЫЙ, НАПРЯЖЕНИЕ ДО 10 КВ	шт.	6	
10	ЗАЕМЛИТЕЛИ ВЕРТИКАЛЬНЫЕ, ЗАЕМЛИТЕЛЬ ИЗ СТАЛИ УГЛОВОЙ, РАЗМЕР: 50X50X5 ММ	10 шт.	0,1	
Раздел: Материалы				
1	ОПОРА ОСВЕЩЕНИЯ, МАРКА СВ-110 (1 шт)	м3	0,45	
2	ПРОВОДА САМОНЕСУЩИЕ ЗАЩИЩЕННЫЕ, ОДНОЖИЛЬНЫЕ, С ГИБКОЙ ЖИЛОЙ ИЗ АЛЮМИНИЕВОГО СПЛАВА, С ИЗОЛЯЦИЕЙ ИЗ СВЕТОСТАБИЛИЗИРОВАННОГО СШИТОГО ПОЛИЭТИЛЕНА, НОМИНАЛЬНОЕ НАПРЯЖЕНИЕ 20 КВ, МАРКА СИП-3, ЧИСЛО ЖИЛ И СЕЧЕНИЕ, ММ2: 1X70	км	0,047	
3	КРОНШТЕЙНЫ МЕТАЛЛИЧЕСКИЕ ДЛЯ КРЕПЛЕНИЯ РАЗЪЕДИНИТЕЛЯ С ПРИВОДОМ	шт.	2	
4	ТРАВЕРСА	шт.	1	
5	ИЗОЛЯТОРЫ, ШФ-20Г1	шт.	6	
6	ВЯЗКА СПИРАЛЬНАЯ	шт.	12	
7	СЕРЬГА СР-7-16	шт.	6	
8	ЗАЖИМЫ ПЛАЩЕЧНЫЕ ПА	шт.	3	
9	ЗАЖИМЫ, ТИП PR150	шт.	3	

10	КОЛПАЧКИ ИЗОЛИРОВАННЫЕ, ТИП GRE 5, СЕЧЕНИЕ ПРОВОДА 50-95 ММ ²	шт.	6	
11	ЛЕНТА КРЕПЛЕНИЯ НЕРЖАВЕЮЩАЯ, ТИП F 207	м	5	
12	СКРЕПЫ ДЛЯ ЛЕНТЫ	100 шт.	0,05	
13	ТРУБЫ СТАЛЬНЫЕ, НАРУЖНЫЙ ДИАМЕТР 32 ММ, ТОЛЩИНА СТЕНКИ 6 ММ	м	12	
14	СТАЛЬ УГЛОВАЯ РАВНОПОЛОЧНАЯ ОБЩЕГО НАЗНАЧЕНИЯ, МАРКА СТО, ШИРИНА ПОЛКИ 35-70 ММ	т	0,013	
Раздел: Оборудование				
1	РАЗЪЕДИНИТЕЛЬ РЛНД-10/400 С ПРИВОДОМ	шт	1	
Раздел: Пусконаладочные работы				
1	ФАЗИРОВКА ЭЛЕКТРИЧЕСКОЙ ЛИНИИ ИЛИ ТРАНСФОРМАТОРА С СЕТЬЮ НАПРЯЖЕНИЕМ СВЫШЕ 1 КВ	фазировка	1	
2	РАЗЪЕДИНИТЕЛЬ ТРЕХПОЛЮСНЫЙ НАПРЯЖЕНИЕМ КВ, ДО: 20	шт.	1	
3	ИЗМЕРЕНИЕ СОПРОТИВЛЕНИЯ РАСТЕКАНИЮ ТОКА ЗАЗЕМЛИТЕЛЯ	измерение	1	
4	ИЗМЕРЕНИЕ СОПРОТИВЛЕНИЯ РАСТЕКАНИЮ ТОКА КОНТУРА С ДИАГОНАЛЬЮ ДО 20 М	измерение	1	
5	ОПРЕДЕЛЕНИЕ УДЕЛЬНОГО СОПРОТИВЛЕНИЯ ГРУНТА	измерение	1	
6	ПРОВЕРКА НАЛИЧИЯ ЦЕПИ МЕЖДУ ЗАЗЕМЛИТЕЛЯМИ И ЗАЗЕМЛЕННЫМИ ЭЛЕМЕНТАМИ	точка	1	

ЗАКАЗЧИК:

Генеральный директор ОАО «РСП»

_____ **А.Р.Белевцев****ПОДРЯДЧИК:**

Извещение о проведении закупки
(в редакции № 1 от 17.06.2016)

Номер извещения: 31603790753

Наименование закупки: Строительство ВЛ-10 кВ с РП-32 ф.1 до КТП х160 в СНТ "Березка"

Способ проведения закупки: Запрос цен

Заказчик

Наименование организации: Открытое акционерное общество "Ремонтно-строительное предприятие"

Место нахождения: 142133, Московская, Октябрьский мост, дом 8А

Почтовый адрес: 142133, Московская, Подольский, Октябрьский мост, дом 8А

Контактная информация

Ф.И.О: Веденков Дмитрий

Адрес электронной почты: oaorsp@mail.ru

Телефон: +7 (496) 7658264

Факс: +7 (496) 7657400

Предмет договора

Лот №1

Сведения о позиции плана закупки: План закупки № 2150138236, позиция плана 444

Предмет договора: Строительство ВЛ-10 кВ с РП-32 ф.1 до КТП х160 в СНТ "Березка"

Начальная (максимальная) цена договора: 165 477.75 Российский рубль

Информация о товаре, работе, услуге:

№	Классификация по ОКПД2	Классификация по ОКВЭД2	Ед. измерения	Количество (Объем)	Дополнительные сведения
1	43.21.10.110 Работы по монтажу основных сетей электроосвещения и электроснабжения или электроарматуры, требующие специальной квалификации, в зданиях, сооружениях и на прочих строительных объектах	43.21 Производство электромонтажных работ	Комплект	1.00	

Место поставки товара, выполнения работ, оказания услуг для лота №1

Место поставки (адрес): с.Красное

Требования к участникам закупки

Участники закупки должны отсутствовать в реестре недобросовестных поставщиков

Информация о документации по закупке

Срок предоставления документации: с 20.06.2016 по 24.06.2016

Извещение о проведении закупки

Место предоставления документации:	Московская область, г/о Подольск, п. Кузнечики, Октябрьский мост, 8а
Порядок предоставления документации:	В соответствии с закупочной документацией
Официальный сайт, на котором размещена документация:	www.zakupki.gov.ru
Размер, порядок и сроки внесения платы за предоставление документации по закупке	
Размер платы:	Плата не требуется
Информация о порядке проведения закупки	
Дата и время окончания подачи заявок (по местному времени):	24.06.2016 10:00
Рассмотрение заявок	
Дата и время (по местному времени):	25.06.2016 10:00
Место:	Московская область, г/о Подольск, п. Кузнечики, Октябрьский мост, 8а
Подведение итогов	
Дата и время (по местному времени):	25.06.2016 10:00
Место:	Московская область, г/о Подольск, п. Кузнечики, Октябрьский мост, 8а

Открытое Акционерное Общество «Ремонтно-строительное предприятие»

Адрес: 142132, Московская область, г/о Подольск, п. Кузнечики, Октябрьский мост, 8а
тел.: 8(4967) 65-82-64, 65-82-55, факс 65-74-00, электр. почта: oaorsp@mail.ru
ИНН 5074114756 КПП 507401001 р/с.40702810204000141396 в ПАО БАНК «ВОЗРОЖДЕНИЕ» г. Москва
БИК 044525181 кор./счет 30101810900000000181

ПРОТОКОЛ № 31603790753

РАССМОТРЕНИЯ И ОЦЕНКИ ЗАЯВОК ЗАПРОСА ЦЕН № 31603790753
НА ПРАВО ЗАКЛЮЧЕНИЯ ДОГОВОРА НА СТРОИТЕЛЬСТВО ВЛ-10кВ с РП-32 ф.1 до КТПх160кВА
СНТ "БЕРЕЗКА"

г/о Подольск

«25» июня 2016 года

На заседании комиссии по рассмотрению заявок на участие в запросе цен присутствовали:

Председатель комиссии:	Бабаев С.А.
Члены комиссии:	Козишникова В.А.
	Назаренко А.Н.
	Мишкина З.И.
	Морозов А.Ю.
Секретарь комиссии:	Веденков Д.В.

В состав единой комиссии входит 6 человек. Заседание проводится в присутствии 5-ти членов комиссии. Кворум имеется. Комиссия правомочна.

Заказчик – Открытое Акционерное Общество «Ремонтно-строительное предприятие»

Сведения о заказчике – адрес: 142133, Московская область, г/о Подольск, п. Кузнечики, Октябрьский мост, 8а.

тел.: 8(4967) 65-82-64, 65-82-55, факс 65-74-00, электр. почта: oaorsp@mail.ru

Место, дата проведения процедуры – рассмотрение заявок на участие в запросе цен осуществлялось по адресу: Московская область, г/о Подольск, п. Кузнечики, Октябрьский мост, 8а.

Адрес официального сайта: <http://zakupki.gov.ru>

Заседание комиссии началось 25 июня 2016 г. в 10-00 по местному времени.

Предмет запроса цен – Строительство ВЛ-10кВ с РП-32 ф.1 до КТПх160кВА СНТ "Березка"

Место выполнения работ – с. Красное

Начальная цена договора – **165 477,75** (Сто шестьдесят пять тысяч четыреста семьдесят семь) рублей 75 коп.

На участие в запросе цен поступило: 2 (Две) заявки.

Номер заявки	Наименование участника	Предложенная сумма договора	Дата и время поступления заявки
1	ООО «СТРОЙЭЛПРОМ»	151 362,85	22.06.16 г. в 14:00
2	ООО «ГРАД-ЭЛ»	155 549,09	23.06.16 г. в 11:15

По итогам рассмотрения заявок путем голосования принято решение о соответствии предъявляемым требованиям:

1. ООО «СТРОЙЭЛПРОМ»

Члены комиссии	Ф.И.О.	«За» принятие решения	«Против» принятия решения
Председатель комиссии	Бабаев С.А.	за	

Члены комиссии:	Назаренко А.Н.	за	
	Козишникова В.А.	за	
	Мишкина З.И.	за	
	Морозов А.Ю.	за	

2. ООО «ГРАД-ЭЛ»

Члены комиссии	Ф.И.О.	«За» принятие решения	«Против» принятия решения
Председатель комиссии	Бабаев С.А.	за	
Члены комиссии:	Назаренко А.Н.	за	
	Козишникова В.А.	за	
	Мишкина З.И.	за	
	Морозов А.Ю.	за	

По итогам рассмотрения заявок на участие в запросе цен путем голосования принято решение о признании победителем Общество с ограниченной ответственностью «СТРОЙЭЛПРОМ»

Сведения о победителе запроса цен:

Полное фирменное наименование	Общество с ограниченной ответственностью «СТРОЙЭЛПРОМ»
Сокращенное наименование	ООО «СТРОЙЭЛПРОМ»
Сведения об организационно-правовой форме	Общество с ограниченной ответственностью
Сведения о месте нахождения	142100, Московская обл., г. Подольск, ул. 50 лет ВЛКСМ, д. 18А, пом. 14
Почтовый адрес	142100, Московская обл., г. Подольск, ул. 50 лет ВЛКСМ, д. 18А, пом. 14
Номер контактного телефона	8(4967) 65-49-47
ИНН	5036134303

Сведения об участнике, предложившем лучшую цену после победителя:

Полное фирменное наименование	Общество с ограниченной ответственностью «ГРАД-ЭЛ»
Сокращенное наименование	ООО «ГРАД-ЭЛ»
Сведения об организационно-правовой форме	Общество с ограниченной ответственностью
Сведения о месте нахождения	143397, город Москва, поселение Первомайское, п. Первомайское, ул. Центральная, д. 24, пом. 2
Почтовый адрес	143397, город Москва, поселение Первомайское, п. Первомайское, ул. Центральная, д. 24, пом. 2
Номер контактного телефона	8(929) 927-61-98
ИНН	7751011552

Заседание комиссии окончено 25 июня 2016 г. в 10 часов 00 минут по местному времени. Протокол подписан присутствующими на заседании членами закупочной комиссии:

Председатель комиссии

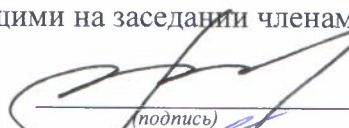
(подпись) Бабаев С.А.

Члены комиссии:

(подпись) Козишникова В.А.

(подпись) Назаренко А.Н.

(подпись) Мишкина З.И.

(подпись) Морозов А.Ю.

Секретарь комиссии:

(подпись) Веденков Д.В.

PTO
u m È ; b2 ; b2A] è2 p ^ è2
_ è2 III _ è2 ` è2 Xa è2

«УТВЕРЖДАЮ»

Генеральный директор ОАО «РСП»

_____ А.Р.Белевцев

ДОКУМЕНТАЦИЯ ЗАПРОСА ЦЕН

**На право заключения договора на строительство
объектов электросетевого хозяйства
для Открытого акционерного общества
«Ремонтно-строительное предприятие»**

Подольск, 2016 г.

ПРИГЛАШЕНИЕ К УЧАСТИЮ В ЗАПРОСЕ ЦЕН

Настоящим приглашаются к участию в запросе цен, полная информация о котором указана в Разделе «Информационная карта запроса цен» настоящей документации, любые юридические лица независимо от организационно-правовой формы, формы собственности, места нахождения и места происхождения капитала, или любые физические лица, в том числе индивидуальные предприниматели.

Заинтересованные лица могут получить полный комплект документации запроса цен на Официальном сайте Единой информационной системы в сфере закупок <http://zakupki.gov.ru>, единой автоматизированной системе управления закупками <http://easuz.mosreg.ru/easuz223/> и официальном сайте ОАО «РСП» rsp-podolsk.ru

Настоящая документация подготовлена в соответствии с Федеральным законом № 223-ФЗ, Положением о закупке, утвержденным в соответствии с Постановлением Правительства Московской области от 19.08.2014 № 666/31 «О мерах по реализации Федерального закона от 18.07.2011 № 223-ФЗ «О закупках товаров, работ, услуг отдельными видами юридических лиц» в Московской области» в редакции на дату размещения извещения о проведении закупки на Официальном сайте, а также иными нормативными правовыми актами, регулирующими отношения, связанные с осуществлением закупок, в целях повышения эффективности, результативности осуществления закупок товаров, работ, услуг.

В части, прямо не урегулированной законодательством Российской Федерации, проведение закупки регулируется настоящей Документацией.

Запрос цен

Под запросом цен понимается способ закупок, при котором информация о потребностях в товарах, работах, услугах для нужд Заказчика сообщается неограниченному кругу лиц путем размещения на Официальном сайте извещения о проведении запроса цен и победителем, в котором Комиссия признает участника закупки, предложившего наиболее низкую цену договора.

Запрос цен не является конкурсом либо аукционом. Таким образом, данный способ закупки не накладывает на Заказчика соответствующего объема гражданско-правовых обязательств по обязательному заключению договора с победителем запроса цен или иным его участником.

Заказчик, официально разместивший на Официальном сайте извещение о проведении запроса цен, вправе отказаться от его проведения. Извещение об отказе от проведения запроса цен размещается не позднее, чем за три дня до даты окончания срока подачи заявок на участие в запросе цен в порядке, установленном для Официального размещения на Официальном сайте извещения о проведении запроса цен.

Требования, предъявляемые к заявке на участие в запросе цен

Заявка на участие в запросе цен должна содержать следующие сведения:

наименование, сведения об организационно-правовой форме, о месте нахождения, почтовый адрес (для юридического лица), фамилия, имя, отчество(при наличии), паспортные данные, сведения о месте жительства (для физического лица), номер контактного телефона, адрес электронной почты участника закупки(при их наличии);

идентификационный номер налогоплательщика;

согласие участника закупки исполнить условия договора, указанные в извещении о проведении запроса цен и информационной карте запроса цен;

цена товара, работы, услуги с указанием сведений о включенных или не включенных в нее расходах (расходы на перевозку, страхование, уплату таможенных пошлин, налогов, сборов и другие обязательные платежи);

копии документов, подтверждающих соответствие участника закупки требованиям, установленным в извещении о проведении запроса цен и информационной карте запроса цен;

документы, подтверждающие внесение денежных средств в качестве обеспечения заявки на участие в запросе цен, в случае, если в извещении о проведении запроса цен содержится указание на требование обеспечения такой заявки (платежное поручение, подтверждающее перечисление денежных средств в качестве обеспечения заявки на участие в запросе цен, или копия такого поручения);

по желанию участника иные сведения.

Порядок подачи заявок на участие в запросе цен

Любой участник закупки, в том числе участник закупки, которому не направлялся запрос цен, вправе подать только одну заявку на участие в запросе цен, внесение изменений в которую не допускается.

Участник закупки, подавший заявку на участие в запросе цен, вправе отозвать заявку в любое время до окончания срока подачи заявок на участие в запросе цен. Порядок и срок отзыва заявок на участие в запросе цен устанавливается в извещении о проведении запроса цен.

Заявка на участие в запросе цен подается участником закупки Заказчику в письменной форме в срок, указанный в извещении о проведении запроса цен.

Заявка на участие в запросе цен, поданная в срок, указанный в извещении о проведении запроса цен, регистрируется Заказчиком в Журнале регистрации заявок на участие в запросе цен. По требованию участника закупки, подавшего заявку на участие в запросе цен, Заказчик выдает расписку в получении заявки на участие в запросе цен с указанием даты и времени ее получения.

Проведение переговоров между Заказчиком или Комиссией и участником закупки в отношении, поданной им заявки на участие в запросе цен не допускается.

Заявки на участие в запросе цен, поданные после дня окончания срока подачи заявок на участие в запросе цен, указанного в извещении о проведении запроса цен, не рассматриваются и в день их поступления возвращаются участникам закупки, подавшим такие заявки.

В случае если после дня окончания срока подачи заявок на участие в запросе цен подана только одна заявка, Заказчик продлевает срок подачи заявок на участие в запросе цен не менее чем на три рабочих дня и в течение не более одного рабочего дня после дня окончания срока подачи заявок на участие в запросе цен, размещает на Официальном сайте извещение о продлении срока подачи таких заявок. При этом заявка, поданная в срок, указанный в извещении о проведении запроса цен, вскрывается и рассматривается одновременно с заявками, поданными в срок, указанный в извещении о продлении срока подачи заявок на участие в запросе цен.

Заявка на участие в запросе цен подается в запечатанном конверте. Вскрытие конверта осуществляется на заседании Комиссии.

Рассмотрение и оценка заявок на участие в запросе цен

Комиссия в срок, не превышающий пяти рабочих дней, следующих за днем окончания срока подачи заявок на участие в запросе цен, рассматривает заявки на соответствие их требованиям, установленным в извещении о проведении запроса цен, и оценивает заявки на участие в запросе цен по критерию цена договора.

Победителем в проведении запроса цен признается участник закупки, подавший заявку на участие в запросе цен, которая отвечает всем требованиям, установленным в извещении о проведении запроса цен и в которой указана наиболее низкая цена товаров, работ, услуг. При предложении наиболее низкой цены товаров, работ, услуг несколькими участниками закупки победителем в проведении запроса цен признается участник закупки, заявка на участие в запросе цен которого поступила ранее заявок на участие в запросе цен других участников закупки.

Комиссия отклоняет заявки на участие в запросе цен, если они не соответствуют требованиям, установленным в извещении о проведении запроса цен, или предложенная в заявках на участие в запросе цен цена товаров, работ, услуг превышает начальную (максимальную) цену договора, указанную в извещении о проведении запроса цен.

Результаты рассмотрения и оценки заявок на участие в запросе цен оформляются протоколом, который подписывается всеми присутствующими на заседании членами Комиссии.

Протокол рассмотрения и оценки заявок на участие в запросе цен в течении трёх рабочих дней, следующих за днём его подписания, размещается Заказчиком на Официальном сайте.

Протокол рассмотрения и оценки заявок на участие в запросе цен составляется в одном экземпляре, который остается у Заказчика. Заказчик в течение трех рабочих дней со дня подписания указанного протокола передает победителю в проведении запроса цен проект договора, который составляется путем включения в него условий исполнения договора, предусмотренных извещением о проведении запроса цен, и цены, предложенной победителем запроса цен в заявке на участие в запросе цен.

В случае если победитель в проведении запроса цен в срок, указанный в извещении о проведении запроса цен, не представил Заказчику подписанный проект договора на условиях, указанных в поданной участником закупки, с которым заключается договор, заявке на участие в запросе цен на участие в запросе цен и в извещении о проведении запроса цен, а также обеспечение исполнения договора в случае, если Заказчиком было установлено требование обеспечения исполнения договора, такой победитель признается уклонившимся от заключения договора.

В случае, если победитель в проведении запроса цен признан уклонившимся от заключения договора, Заказчик вправе обратиться в суд с иском о требовании о понуждении

победителя в проведении запроса цен заключить договор, а также о возмещении убытков, причиненных уклонением от заключения договора, либо заключить договор с участником закупки, предложение о цене договора которого содержит лучшее условие по цене договора, следующее после предложенного победителем в проведении запроса цен условия, если цена договора не превышает начальную (максимальную) цену договора, указанную в извещении о проведении запроса цен. При этом заключение договора для указанных участников закупки является обязательным. В случае уклонения указанных участников закупки от заключения договора Заказчик вправе обратиться в суд с иском о требовании о понуждении таких участников закупки заключить договор, а также о возмещении убытков, причиненных уклонением от заключения договора, осуществить повторный запрос цен.

Договор должен быть заключен Заказчиком не ранее десяти дней со дня размещения на Официальном сайте протокола рассмотрения и оценки заявок на участие в запросе цен и не позднее двадцати дней со дня подписания указанного протокола.

Запрос цен признается несостоявшимся в случае если:

подана только одна заявка на участие в запросе цен и в результате продления срока подачи заявок на участие в запросе цен дополнительно не представлена ни одна заявка на участие в запросе цен;

не подано ни одной заявки на участие в запросе цен;

на основании результатов рассмотрения Комиссией заявок на участие в запросе цен принято решение об отклонении всех заявок на участие в запросе цен или на основании результатов рассмотрения Комиссией заявок на участие в запросе цен участников закупки принято решение о допуске к участию в запросе цен единственного участника закупки, из всех подавших заявки.

Договор заключается на условиях, предусмотренных извещением о проведении запроса цен, по цене, предложенной в заявке на участие в запросе цен победителя в проведении запроса цен или в заявке на участие в запросе цен участника закупки, с которым заключается договор в случае уклонения победителя в проведении запроса цен от заключения договора.

При заключении договора по результатам проведенной закупки по цене, сниженной победителем или участником закупки, с которым заключается договор, на 30 (тридцать) и более процентов от начальной (максимальной) цены закупки, обязательно представление таким победителем или участником закупки, с которым заключается договор, обоснования снижения цены договора. В случае непредставления такого обоснования, победитель или участник закупки, с которым заключается договор, признаются уклонившимся от заключения договора.

В случаях, если запрос цен признается несостоявшимся, Заказчик продлевает срок подачи заявок на участие в запросе цен на четыре рабочих дня и в течение одного рабочего дня после даты окончания срока подачи таких заявок размещает в единой информационной системе извещение о продлении срока подачи таких заявок; отказывается от проведения повторного запроса цен, в случае если утрачена потребность в закупке; объявляет о проведении повторного запроса цен. При этом Заказчик вправе изменить условия запроса цен.

ИНФОРМАЦИОННАЯ КАРТА ЗАПРОСА ЦЕН/ИЗВЕЩЕНИЕ

В Информационной карте запроса цен содержится информация для данной конкретной закупки, которая уточняет, разъясняет и дополняет положения настоящей документации.

При возникновении противоречия между положениями Общей части документации и части «Информационная карта запроса цен», применяются положения части «Информационная карта запроса цен».

№ п/п	Наименование пункта	Текст пояснений
1	Способ закупки	Запрос цен
2	Заказчик, юридический адрес, контактное лицо, телефон, факс, адрес электронной почты	<p>Заказчик: Открытое акционерное общество «Ремонтно-строительное предприятие» Юридический адрес: Московская область, г/о Подольск, п.Кузнечики, ул. Октябрьский мост, 8а Почтовый адрес: 142133, Московская область, г/о Подольск, п.Кузнечики, ул. Октябрьский мост, 8а Контактное лицо: Веденков Дмитрий Витальевич тел. (4967) 65-82-64 (112 – планово-экономическое отделение), Контактное лицо по техническим вопросам: Бабаев Сергей Александрович тел. (4967) 65-82-64 (114 – главный инженер) факс: (4967) 65-74-00 Адрес электронной почты: oaorsp@mail.ru</p>
3	Предмет договора с указанием количества поставляемого товара, объема выполняемых работ, оказываемых услуг.	Строительство ВЛ-0,4кВ от КТПх160кВА до СНТ "Березка" вблизи с. Красное поселения Краснопахорское в г. Москве, в соответствии с Техническим заданием (Приложение №1)
4	Требования, установленные заказчиком, к качеству, техническим характеристикам товара, требования к их безопасности, к функциональным характеристикам товара, к размерам, упаковке, отгрузке товара и иные показатели, связанные с определением соответствия товара потребностям заказчика	Требования к работам, услугам приводятся в приложении 1 к настоящему разделу «Техническое задание» /Соответствие требованиям, установленным действующим законодательством РФ.
5	Требования к содержанию, форме, оформлению и составу заявки на участие в Запросе цен	<p>Заявка на участие в запросе цен должна содержать следующие сведения:</p> <ul style="list-style-type: none"> - наименование, сведения об организационно-правовой форме, о месте нахождения, почтовый адрес (для юридического лица), фамилия, имя, отчество(при наличии), паспортные данные, сведения о месте жительства (для физического лица), номер контактного телефона, адрес электронной почты участника закупки(при их наличии); - идентификационный номер налогоплательщика; - согласие участника закупки исполнить условия договора, указанные в извещении о проведении запроса цен; - цена товара, работы, услуги с указанием сведений о включенных или не включенных в нее расходах (расходы на перевозку, страхование, уплату таможенных пошлин, налогов, сборов и другие обязательные платежи); - копии документов, подтверждающих соответствие

		<p>участника закупки требованиям, установленным в извещении о проведении запроса цен;</p> <p>- документы, подтверждающие внесение денежных средств в качестве обеспечения заявки на участие в запросе цен, в случае, если в извещении о проведении запроса цен содержится указание на требование обеспечения такой заявки (платежное поручение, подтверждающее перечисление денежных средств в качестве обеспечения заявки на участие в запросе цен, или копия такого поручения);</p> <p>- по желанию участника иные сведения.</p> <p>Заявка на участие в запросе цен подается в запечатанном конверте. Вскрытие конверта осуществляется на заседании Комиссии.</p>
6	<p>Требования к описанию участниками закупки поставляемого товара, который является предметом закупки, его функциональных характеристик (потребительских свойств), его количественных и качественных характеристик, требования к описанию участниками закупки выполняемой работы, оказываемой услуги, которые являются предметом закупки, их количественных и качественных характеристик;</p>	<p>Описание участниками закупки объекта закупки (предмета запроса цен), в том числе: функциональных, технических и качественных характеристик, эксплуатационных характеристик объекта закупки (при необходимости), размеров, требований к упаковке и отгрузке товара и иных показателей, связанных с определением соответствия товара (работ, услуг) потребностям заказчика, осуществляется в соответствии с требованиями к предмету договора, указанными в документации.</p> <p>При описании цифровых показателей характеристик товара (работ, услуг), в том числе условий гарантийного обслуживания, не допускается применение понятий «не более», «не менее», за исключением случаев, если заказчиком при описании показателей товара предусмотрены в соответствующем разделе позиции, которые не имеют конкретных значений и указание их допустимо в сопровождении словами «не более», «не менее»</p>
7	<p>Место, условия и сроки (периоды) поставки товара, выполнение работ, оказания услуг</p>	<p>Место выполнения работ: с.Красное в г.Москве</p> <p>Условия: Работы осуществляются в соответствии с проектом договора.</p> <p>Срок выполнения работ: до 1 августа 2016г</p>
8	<p>Сведения о начальной (максимальной) цене договора (цене лота), руб.</p>	<p>1 592 362,19 (Один миллион пятьсот девяносто две тысячи триста шестьдесят два) рубля 19 коп.</p>
9	<p>Форма, сроки и порядок оплаты товара, услуг</p>	<p>Оплата осуществляется в безналичной форме в рублях Российской Федерации;</p> <p>- авансирование не предусмотрено;</p> <p>- оплата (100%) за фактически выполненную Работу по строительству объекта производится на основании подписанного Сторонами Акта сдачи-приемки выполненной работы, в срок не позднее 90 календарных дней с момента ввода объекта в эксплуатацию.</p>
10	<p>Порядок формирования цены договора (цены лота) (с учетом или без учета расходов на перевозку, страхование, уплату таможенных пошлин, налогов и других обязательных платежей)</p>	<p>В цену договора включены: стоимость работ, материалов, налогов, включая НДС, сборов и другие обязательные платежи, а также расходы на проектные работы, согласования, коэффициенты дефляции и зимнего удорожания, расходы, связанные со сдачей и вводом объекта в эксплуатацию. Подрядчик не вправе требовать от Заказчика возмещения каких-либо дополнительных затрат.</p>
11	<p>Порядок, место, дата начала и дата окончания срока подачи заявок</p>	<p>ОАО «РСП» Московская область, г/о Подольск, п. Кузнечики, Октябрьский мост, д.8А</p> <p>с 30 июня 2016 года по</p>

		06 июля 2016 года 10:00 (время московское)
12	Требования к участникам закупки	<p>К участникам предъявляются следующие требования:</p> <ul style="list-style-type: none"> - отсутствие в реестрах недобросовестных поставщиков согласно федеральным законам № 44-ФЗ от 05.04.2013 и № 223-ФЗ от 18.07.2011г.; - соответствие участников закупки требованиям, устанавливаемым в соответствии с законодательством РФ к лицам, осуществляющим поставки товаров, выполнение работ, оказание услуг, являющихся предметом закупки: Приказ Минрегиона РФ от 30.12.2009 N 624 - наличие свидетельства СРО на выполнение следующих видов работ: <ul style="list-style-type: none"> II. Виды работ по подготовке проектной документации: 5.3. Работы по подготовке проектов наружных сетей электроснабжения до 35 кВ включительно и их сооружений III. Виды работ по строительству, реконструкции и капитальному ремонту: 20.2. Устройство сетей электроснабжения напряжением до 35 кВ включительно, 24.4. Пусконаладочные работы силовых и измерительных трансформаторов - не проведение ликвидации участника закупки – юридического лица и отсутствие решения арбитражного суда о признании участника закупки – юридического лица, индивидуального предпринимателя банкротом и об открытии конкурсного производства; - не приостановление деятельности участника закупки в порядке, предусмотренном КоАП РФ, на день подачи заявки на участие в закупке; - Отсутствие у участника закупки недоимки по налогам, сборам, задолженности по иным обязательным платежам в бюджеты бюджетной системы Российской Федерации (за исключением сумм, на которые предоставлены отсрочка, рассрочка, инвестиционный налоговый кредит в соответствии с законодательством Российской Федерации о налогах и сборах, которые реструктурированы в соответствии с законодательством Российской Федерации, по которым имеется вступившее в законную силу решение суда о признании обязанности заявителя по уплате этих сумм исполненной или которые признаны безнадежными к взысканию в соответствии с законодательством Российской Федерации о налогах и сборах) за прошедший календарный год, размер которых превышает двадцать пять процентов балансовой стоимости активов участника закупки по данным бухгалтерской отчетности за последний отчетный период. Участник закупки считается соответствующим установленному требованию в случае, если им подано заявление об обжаловании указанных недоимки, задолженности и решение по такому заявлению на дату рассмотрения заявки на участие в закупке не принято. - наличие в штате (или на основе договоров гражданско-правового характера) не менее 3-х специалистов по работе с высоковольтным оборудованием (до и свыше 1000 В) в соответствии с Межотраслевыми правилами по охране труда (правилами безопасности) при эксплуатации электроустановок, утвержденным Приказом Минтруда России от 24.07.2013 г. №328Н и с опытом работы данных специалистов в указанной области не менее 2-х лет. Для подтверждения наличия в штате таких работников должны быть представлены следующие документы: копии трудовых договоров, копии удостоверений о

		<p>допуске к работе в электроустановках, копии трудовых книжек. Несоответствие Участника закупки и/или заявки Участника закупки требованиям документации о запросе цен является основанием для отклонения заявки Участника закупки. Отклоненные заявки не подлежат оценке и сопоставлению.</p>
13	<p>Перечень документов, представляемые участником в составе заявки на участие для подтверждения их соответствия установленным требованиям</p>	<p>Заявка на участие в запросе цен должна содержать следующие сведения:</p> <ul style="list-style-type: none"> - наименование, сведения об организационно-правовой форме, о месте нахождения, почтовый адрес (для юридического лица), фамилия, имя, отчество(при наличии), паспортные данные, сведения о месте жительства (для физического лица), номер контактного телефона, адрес электронной почты участника закупки(при их наличии); - идентификационный номер налогоплательщика; - согласие участника закупки исполнить условия договора, указанные в извещении о проведении запроса цен; - цена товара, работы, услуги с указанием сведений о включенных или не включенных в нее расходах (расходы на перевозку, страхование, уплату таможенных пошлин, налогов, сборов и другие обязательные платежи); - копии документов, подтверждающих соответствие участника закупки требованиям, установленным в извещении о проведении запроса цен; - документы, подтверждающие внесение денежных средств в качестве обеспечения заявки на участие в запросе цен, в случае, если в извещении о проведении запроса цен содержится указание на требование обеспечения такой заявки (платежное поручение, подтверждающее перечисление денежных средств в качестве обеспечения заявки на участие в запросе цен, или копия такого поручения); - по желанию участника иные сведения.
14	<p>Место и дата рассмотрения предложений участников закупки и подведения итогов закупки</p>	<p>г/о Подольск, п. Кузнечики, Октябрьский мост, д.8А 07 июля 2016 года в 10:00</p>
15	<p>Место и срок размещения протокола подведения итогов Запроса цен</p>	<p>Официальный сайт Единой информационной системы в сфере закупок http://zakupki.gov.ru, и официальный сайт ОАО «РСП» rsp-podolskrn.ru до 11 июля 2016 года</p>
16	<p>Размер обеспечения заявки</p>	<p>обеспечение заявки на участие в запросе цен установлено в размере 15% от начальной (максимальной) цены договора и составляет 238 854,33 (Двести тридцать восемь тысяч восемьсот пятьдесят четыре) рубля 33 коп.</p> <p>Порядок внесения денежных средств в качестве обеспечения заявки на участие в запросе цен:</p> <p>Документом, подтверждающим внесение денежных средств в качестве обеспечения заявки на участие в запросе цен, является платежное поручение, подтверждающее перечисление денежных средств в качестве обеспечения заявки на участие в запросе цен, или копия такого поручения.</p> <p>В поле «Назначение платежа» платежного поручения, указать назначения платежа (обеспечение заявки на участие в запросе цен),</p> <p>Реквизиты для перечисления на счет</p>

		<p>ИНН 5074114756 КПП 507401001 ПАО БАНК «ВОЗРОЖДЕНИЕ» г. Москва БИК 044525181 р/с 40702810204000141396 к/с 30101810900000000181</p> <p>Все заявки на участие в запросе цен, в которых отсутствует документ (или копия такого документа), подтверждающий внесение денежных средства в качестве обеспечения заявки на участие в запросе цен, отклоняются как не соответствующие требованиям документации.</p> <p>Частичное внесение денежных средств в качестве обеспечения заявки на участие в запросе цен не допускается и приравнивается к его отсутствию.</p> <p>Перечисление (внесение) денежных средств в качестве обеспечения заявки на участие в запросе цен третьими лицами не допускается.</p> <p>Возврат обеспечения заявки участнику, подавшему заявку и не допущенному к участию в запросе цен, осуществляется в течение пяти рабочих дней со дня подписания протокола рассмотрения и оценки заявок.</p> <p>Возврат обеспечения заявки участнику, который участвовал в запросе цен, но не стал победителем, осуществляется в течение пяти рабочих дней со дня подписания протокола рассмотрения и оценки заявок.</p> <p>Возврат обеспечения заявки победителю запроса цен, осуществляется в течение пяти рабочих дней со дня заключения с ним договора.</p> <p>Обеспечения исполнения договора, а также обеспечения исполнения гарантийных обязательств по договору не установлено</p>
17	Сведения о валюте, используемой для формирования цены договора и расчетов с поставщиками	Рубли РФ
18	Размер обеспечения исполнения договора, срок и порядок его предоставления	Не предусмотрено
19	Сведения о праве заказчика изменить количество товара, объем выполняемых работ	В соответствии с проектом договора
20	Перечень документов, подтверждающих соответствие товара, требованиям, установленным в законодательством РФ, в случае, если в соответствии с законодательством РФ установлены требования к таким товарам, работам, услугам.	<ul style="list-style-type: none"> - Свидетельство СРО о допуске к видам работ, оказывающих влияние на безопасность объектов капитального строительства (в соответствии с п. 12 настоящей информационной карты/извещения); - Сертификаты соответствия на используемые оборудование и материалы; - Гарантийная документация.
21	Требования к сроку и (или) объему предоставления гарантий качества	В соответствии с проектом договора

	оказываемых услуг	
22	Привлечение субподрядчиков (соисполнителей)	Не допускается
23	Срок подписания договора участником, обязанным заключить договор	Договор должен быть заключен Заказчиком не ранее десяти дней со дня размещения на Официальном сайте протокола рассмотрения и оценки заявок на участие в запросе цен и не позднее двадцати дней со дня подписания указанного протокола.
24	Сведения о возможности проведения переторжки и порядок её проведения	Не предусмотрено
25	Возможность отказа заказчика от проведения Запроса цен	Извещение об отказе от проведения запроса цен размещается не позднее, чем за три дня до даты окончания срока подачи заявок на участие в запросе цен в порядке, установленном для Официального размещения на Официальном сайте извещения о проведении запроса цен.
26	Формы, порядок, дата начала и дата окончания срока предоставления участникам закупки разъяснений положений документации о закупке	Разъяснение участникам закупки положений документации не предоставляется
27	Срок, место и порядок предоставления документации о закупке, размер, порядок и сроки внесения платы, взимаемой заказчиком за предоставление документации, если такая плата установлена заказчиком, за исключением случаев предоставления документации в форме электронного документа	Документация о закупке в виде электронного документа доступна для ознакомления на сайте http://zakupki.gov.ru с момента публикации настоящего извещения.

ТЕХНИЧЕСКОЕ ЗАДАНИЕ

До начала работ победитель обязан составить проектно-сметную документацию и согласовать её со всеми заинтересованными организациями.



№ п/п	Наименование работ и затрат	Единица измерения	Количество	Примечание
1	2	3	4	5
Раздел: Монтажные работы				
1	ТРАНСПОРТЕРЫ ДЛЯ ПЕРЕВОЗКИ ОПОР И МАТЕРИАЛОВ	маш.-ч	8	
2	УСТАНОВКА ОПОР ВЛ 0.38-10 КВ ВЛ 0,38,6-10 КВ ОДНОСТОЕЧНЫХ	опора	24	
3	УСТАНОВКА ОПОР ВЛ 0.38-10 КВ ВЛ 0,38,6-10 КВ ОДНОСТОЕЧНЫХ С ОДНИМ ПОДКОСОМ	опора	10	
4	МОНТАЖ САМОНЕСУЩИХ ИЗОЛИРОВАННЫХ ПРОВОДОВ (СИП)	км	1,19	
5	УСТАНОВКА ОТВЕТВИТЕЛЬНЫХ ЗАЖИМОВ ДЛЯ СИП	шт.	183	
6	ТРУБЫ ВИНИПЛАСТОВЫЕ ПО УСТАНОВЛЕННЫМ КОНСТРУКЦИЯМ, С КРЕПЛЕНИЕМ СКОБАМИ, ВНУТРЕННИЙ ДИАМЕТР, ММ, ДО: 50	100 м	0,1	
7	ЗАТЯГИВАНИЕ ПРОВОДОВ И КАБЕЛЕЙ В ПРОЛОЖЕННЫЕ ТРУБЫ И МЕТАЛЛИЧЕСКИЕ РУКАВА, ПРОВОД ПЕРВЫЙ ОДНОЖИЛЬНЫЙ ИЛИ МНОГОЖИЛЬНЫЙ В ОБЩЕЙ ОПЛЕТКЕ, СУММАРНОЕ СЕЧЕНИЕ: ДО 70 ММ ²	100 м	0,1	
8	ЗАЗЕМЛИТЕЛИ ВЕРТИКАЛЬНЫЕ, ИЗ СТАЛИ УГЛОВОЙ, РАЗМЕР: 50X50X5 ММ	10 шт.	0,7	
Раздел: Материалы				
1	ОПОРА ОСВЕЩЕНИЯ, МАРКА СВ-95 (44 шт)	м3	13,2	
2	ПРОВОДА САМОНЕСУЩИЕ ИЗОЛИРОВАННЫЕ, С АЛЮМИНИЕВЫМИ ЖИЛАМИ, С НЕСУЩЕЙ ЖИЛОЙ, ИЗОЛИРОВАННОЙ СВЕТОСТАБИЛИЗИРОВАННЫМ СШИТЫМ ПОЛИЭТИЛЕНОМ, МАРКА СИП-2, ЧИСЛО ЖИЛ И СЕЧЕНИЕ, ММ ² : 3 X95+54,6+2X16	км	1,254	
3	КРОНШТЕЙНЫ ДЛЯ КРЕПЛЕНИЯ АНКЕРНЫХ ЗАЖИМОВ, ТИП CS 10.3	шт.	34	
4	ЗАЖИМЫ ОТВЕТВИТЕЛЬНЫЕ, ТИП Р 645	шт.	68	
5	ЗАЖИМЫ, ТИП РС 481	шт.	14	
6	КОМПЛЕКТЫ ПРОМЕЖУТОЧНОЙ ПОДВЕСКИ, ТИП ES 1500	шт.	24	
7	ЗАЖИМЫ АНКЕРНЫ, ТИП РА 2000	шт.	27	
8	ГИЛЬЗЫ СОЕДИНИТЕЛЬНЫЕ, ТИП МJРТ 50N	шт.	8	
9	НАКОНЕЧНИКИ ГЕРМЕТИЧНЫЕ, ТИП СРТА 95	шт.	8	
10	ХОМУТ УЗ	шт.	10	





11	ТРУБЫ ЭЛЕКТРОТЕХНИЧЕСКИЕ ГОФРИРОВАННЫЕ, НАРУЖНЫЙ ДИАМЕТР 50 ММ	м	10	
12	ЛЕНТА КРЕПЛЕНИЯ НЕРЖАВЕЮЩАЯ, ТИП F 207	м	100	
13	СКРЕПЫ ДЛЯ ЛЕНТЫ, ТИП NC 20	100 шт.	1	
14	ХОМУТ КРЕПЛЕНИЯ Е 778	шт.	150	
15	СТАЛЬ УГЛОВАЯ РАВНОПОЛОЧНАЯ ОБЩЕГО НАЗНАЧЕНИЯ, МАРКА СТО, ШИРИНА ПОЛКИ 35-70 ММ	т	0,07917	
Раздел: Пусконаладочные работы				
1	ФАЗИРОВКА ЭЛЕКТРИЧЕСКОЙ ЛИНИИ ИЛИ ТРАНСФОРМАТОРА С СЕТЬЮ НАПРЯЖЕНИЕМ ДО 1 КВ	фазировка	1	
2	ИЗМЕРЕНИЕ СОПРОТИВЛЕНИЯ ИЗОЛЯЦИИ МЕГАОММЕТРОМ КАБЕЛЬНЫХ И ДРУГИХ ЛИНИЙ НАПРЯЖЕНИЕМ ДО 1 КВ, ПРЕДНАЗНАЧЕННЫХ ДЛЯ ПЕРЕДАЧИ ЭЛЕКТРОЭНЕРГИИ К РАСПРЕДЕЛИТЕЛЬНЫМ УСТРОЙСТВАМ, ЩИТАМ, ШКАФАМ И КОММУТАЦИОННЫМ АППАРАТАМ	измерение	4	
3	ИЗМЕРЕНИЕ СОПРОТИВЛЕНИЯ РАСТЕКАНИЮ ТОКА ЗАЗЕМЛИТЕЛЯ	измерение	7	
4	ИЗМЕРЕНИЕ СОПРОТИВЛЕНИЯ РАСТЕКАНИЮ ТОКА КОНТУРА С ДИАГОНАЛЬЮ ДО 20 М	измерение	1	
5	ОПРЕДЕЛЕНИЕ УДЕЛЬНОГО СОПРОТИВЛЕНИЯ ГРУНТА	измерение	1	
6	ПРОВЕРКА НАЛИЧИЯ ЦЕПИ МЕЖДУ ЗАЗЕМЛИТЕЛЯМИ И ЗАЗЕМЛЕННЫМИ ЭЛЕМЕНТАМИ	точка	7	

По завершении работ и сдаче объекта заказчику должны быть представлены следующие документы:

- Акт о выполнении технических условий;
- Акт разграничения балансовой принадлежности и эксплуатационной ответственности;
- Акт о технологическом присоединении;
- Акт осмотра электроустановки;
- Разрешение на допуск в эксплуатацию электроустановки;
- Записка о подаче напряжения энергосбытовой организацией;
- Записка о включении от вышестоящей сетевой организации;
- Акты скрытых работ;
- Исполнительный чертёж;
- Сертификаты на материалы и оборудование;
- Паспорта на оборудование.

Требуемые характеристики материалов к техническому заданию

№	Наименование материала	Требуемые характеристики
1	ОПОРА ОСВЕЩЕНИЯ	<p>Опоры широко применяется для построения воздушных ЛЭП. Изготавливаются из тяжелого бетона, обладающего классом по прочности на сжатие В30. В качестве напряженной арматуры используется сталь класса Ат-У диаметром 12 мм. Стойки опоры должны обладать закладными изделиями для крепежа конструкций и для присоединения деталей заземления. Длина 9,5 м, масса 0,8тн, объем 0,3м3</p>
2	ПРОВОДА САМОНЕСУЩИЕ ИЗОЛИРОВАННЫЕ, ЧИСЛО ЖИЛ И СЕЧЕНИЕ, мм²: 3x95+1x54,6+2x16	<p>СИП изготавливается с несущей нулевой изолированной жилой из алюминиевого сплава. СИП состоит из изолированной несущей нулевой жилы, вокруг которой скручены основные токопроводящие. Изолирующая оболочка жил устойчива к воздействиям окружающей среды и выполнена из сшитого полиэтилена и содержащего в своей структуре газовую сажу для обеспечения длительного срока эксплуатации.</p> <p>Токопроводящие жилы выполнены из алюминия прошедшего специальную обработку. СИП состоят из скрученных при изготовлении изолированных жил, токопроводящих и одной несущей. Скрутка жил имеет правое направление. В жгут добавлены вспомогательные токопроводящие жилы (сечением: 2x16мм²) для цепей наружного освещения.</p>
3	КРОНШТЕЙН АНКЕРНЫЙ	 <p>Анкерный кронштейн обеспечивает крепление одного или двух анкерных зажимов для магистральных СИП. Монтируется на опоры или по стенам зданий. Кронштейн представляет собой моноблок из сплава алюминия с высокой механической прочностью. Обладает высокой устойчивостью к коррозии. Крепление осуществляется двумя болтами диаметром 14 или 16 мм или при помощи двух полос металлической ленты в один оборот вокруг опоры и двух скреп. Кронштейн может крепиться одним болтом</p>
4	ЗАЖИМЫ ОТВЕТВИТЕЛЬНЫЕ	 <p>Зажим ответвительный применяется для соединения СИП магистрали сечением 6-150 мм² с изолированными жилами ответвлений сечением 4-35 мм² (медь или алюминий)</p>
5	ЗАЖИМЫ ОТВЕТВИТЕЛЬНЫЕ	 <p>Зажим ответвительный используется для подключения измерителя напряжения, закорачивания и защитного заземления (устанавливаются в начале и в конце линии). Устанавливается на токопроводящих и нулевой жилах на весь срок службы линии. Обеспечивает надежное заземление в комплекте со штатным устройством М6D и МаТ. Изоляция зажима испытана напряжением 6 кВ (в течение 1 мин в воде). Контроль над усилием затяжки болтов осуществляется применением срывной головки.</p>

		<p>Корпус зажима находится в открытом положении, позволяющем свободно размещать провод при монтаже. Встроенный адаптер снабжен маркировкой 1,2,3,N.</p>
6	ЗАЖИМЫ АНКЕРНЫЕ	 <p>Зажимы анкерные предназначены для крепления изолированной нулевой несущей жилы на концевых и угловых опорах, а также промежуточных опорах. Сечение жилы 70-95 мм.</p> <p>Корпус выполнен из алюминиевого сплава, что обеспечивает высокую надежность зажима и его устойчивость к механическим воздействиям.</p> <p>Клиновидная вставка выполнена из изоляционного материала для защиты нулевой жилы двойной изоляцией. Тросик имеет термопластиковую накладку, защищающую его от износа при креплении на кронштейне.</p> <p>Зажимы рассчитаны на монтаж и эксплуатацию при низких температурах.</p> <p>Зажимы отличаются высокой прочностью, устойчивостью к коррозии, компактны.</p> <p>Установка зажимов производится без инструментов.</p>
7	КОМПЛЕКТЫ ПРОМЕЖУТОЧНОЙ ПОДВЕСКИ	 <p>Комплект промежуточной подвески используется для подвески СИП на промежуточных опорах и обеспечивает габаритные размеры ВЛ в пролетах. Возможно применение на угловых опорах ВЛИ при углах до 90°.</p> <p>Комплект промежуточной подвески разборный, возможна поставка поддерживающего зажима без кронштейна</p>
8	ЛЕНТА КРЕПЛЕНИЯ НЕРЖАВЕЮЩАЯ	 <p>Металлическая лента предназначена для крепления анкерных и подвесных кронштейнов в один оборот вокруг опоры, на опорах связи, воздушных линий электропередачи различного класса напряжений, элементах зданий и сооружений. Изготовлена из коррозионно-стойкой стали с обработанной кромкой, обладает повышенной гибкостью, что значительно облегчает фиксацию ленты на опоре при помощи скрепы.</p> <p>Поставляется в пластмассовой коробке на кассете по 50 м., ширина 20 мм.</p>
9	СКРЕПЫ ДЛЯ ЛЕНТЫ	 <p>Скрепа используется для фиксации ленты из нержавеющей стали на анкерных и промежуточных опорах. Размер 20 мм.</p>
10	ХОМУТ КРЕПЛЕНИЯ Е 778	 <p>Стяжные хомуты используются для бандажирования пучков проводов СИП. Все хомуты легко монтируются и обеспечивают легкую стяжку жил без</p>

		использования специального инструмента. Устойчивы к солнечному ультрафиолету, озону и т.д. Температура плавления: 2600С. Диаметр 10-45 мм, ширина 8 мм, длина 175 мм.
11	СТАЛЬ УГЛОВАЯ	Сталь угловая равнополочная общего назначения. Ширина полки 35-70мм
12	ГИЛЬЗА СОЕДИНИТЕЛЬНАЯ	 <p>Зажим • используется для соединения несущей нулевой и токопроводящих жил на магистрали. • Зажимы обеспечивают соединение двух изолированных и неизолированных жил. Соединение осуществляется методом опрессовки. Тип зажима для провода соответствующего сечения определяется по цвету колпачков зажима. Герметичность контакта улучшена опрессовкой стальных колец. Сечение 50 мм.</p>
13	НЕКОНЕЧНИКИ ГЕРМЕТИЧНЫЕ	Изолированные наконечники • используется для соединения СИП с электрооборудованием. Предназначены для алюминиевых и медных шин. Изолированные алюминиевые наконечники с медной луженой клеммой. Герметичный контакт. Гильза заполнена нейтральным смазочным материалом. Клеммы наконечников специально адаптированы под российское электрооборудование.
14	ХОМУТ	Узел крепления служит для крепления подкоса при установке угловых, анкерных, концевых и ответвительных опор ВЛ 0,4кВ на стойках СВ-95.
15	ТРУБЫ ЭЛЕКТРОТЕХНИЧЕСКИЕ ГОФРИРОВАННЫЕ	Труба ПВХ гибкая гофрированная, диаметр.50мм, лёгкая с протяжкой. Цвет серый.

Раздел: ОБРАЗЦЫ ФОРМ ОСНОВНЫХ ДОКУМЕНТОВ, ВКЛЮЧАЕМЫХ В ЗАЯВКУ НА УЧАСТИЕ В ЗАПРОСЕ ЦЕН

Форма 1.

Фирменный бланк участника (по возможности)

« ___ » _____ 20___ года № _____

ЗАЯВКА НА УЧАСТИЕ В ЗАПРОСЕ ЦЕН

Изучив извещение о проведении запроса цен на выполнение работ по строительству объектов электросетевого хозяйства на **Официальном сайте Единой информационной системы в сфере закупок <http://zakupki.gov.ru>** документацию по проведению запроса цен, и принимая установленные в них требования и условия запроса

цен, _____,

(наименование участника в запросе цен)

зарегистрированное по адресу _____,
(юридический адрес участника в запросе цен)

согласны исполнить условия договора на выполнение работ по **строительству ВЛ-0,4кВ от КТПх160кВА до СНТ "Березка" вблизи с. Красное поселения Краснопахорское в г. Москве** указанные в извещении о проведении запроса цен, на общую сумму _____ (_____) руб. ___ коп., в том числе НДС _____ (_____) руб. ___ коп.

Цена товара, работы, услуги с указанием сведений о включенных или не включенных в нее расходах (В цену договора включены: стоимость работ, материалов, налогов, включая НДС, сборов и другие обязательные платежи, а также расходы на проектные работы, согласования, коэффициенты дефляции и зимнего удорожания, расходы, связанные со сдачей и вводом объекта в эксплуатацию. Подрядчик не вправе требовать от Заказчика возмещения каких-либо дополнительных затрат).

Срок выполнения работ (оказании услуг): _____.

Настоящим подтверждаем, что _____ *(наименование участника)* **соответствует требованиям предъявляемым к участникам закупки, в том числе:**

- отсутствие в реестрах недобросовестных поставщиков согласно федеральным законам № 44-ФЗ от 05.04.2013 и № 223-ФЗ от 18.07.2011г.;
- соответствие участников закупки требованиям, устанавливаемым в соответствии с законодательством РФ к лицам, осуществляющим поставки товаров, выполнение работ, оказание услуг, являющихся предметом закупки: Приказ Минрегиона РФ от 30.12.2009 N 624
- наличие свидетельства СРО на выполнение следующих видов работ: II. Виды работ по подготовке проектной документации: 5.3. Работы по подготовке проектов наружных сетей электроснабжения до 35 кВ включительно и их сооружений
III. Виды работ по строительству, реконструкции и капитальному ремонту: 20.2. Устройство сетей электроснабжения напряжением до 35 кВ включительно, 24.4. Пусконаладочные работы силовых и измерительных трансформаторов
- не проведение ликвидации участника закупки – юридического лица и отсутствие решения арбитражного суда о признании участника закупки – юридического лица, индивидуального предпринимателя банкротом и об открытии конкурсного производства;
- не приостановление деятельности участника закупки в порядке, предусмотренном КоАП РФ, на день подачи заявки на участие в закупке;
- Отсутствие у _____ *(наименование участника)* недоимки по налогам, сборам, задолженности по иным обязательным платежам в бюджеты бюджетной системы Российской Федерации (за исключением сумм, на которые предоставлены отсрочка, рассрочка, инвестиционный налоговый кредит в соответствии с законодательством Российской Федерации о налогах и сборах, которые реструктурированы в соответствии с

законодательством Российской Федерации, по которым имеется вступившее в законную силу решение суда о признании обязанности заявителя по уплате этих сумм исполненной или которые признаны безнадежными к взысканию в соответствии с законодательством Российской Федерации о налогах и сборах) за прошедший календарный год, размер которых превышает двадцать пять процентов балансовой стоимости активов участника закупки по данным бухгалтерской отчетности за последний отчетный период.

- наличие в штате (или на основе договоров гражданско-правового характера) не менее 3-х специалистов по работе с высоковольтным оборудованием (до и свыше 1000 В) в соответствии с Межотраслевыми правилами по охране труда (правилами безопасности) при эксплуатации электроустановок, утвержденным Приказом Минэнерго России от 27 декабря 2001 г. № 163 с опытом работы данных специалистов в указанной области не менее 2-х лет. (копии трудовых договоров, копии удостоверений о допуске к работе в электроустановках, копии трудовых книжек прилагаются)

В соответствии с инструкциями, полученными от Вас в документации Запроса цен, информация по сути нашей заявки представлена в следующих документах, которые являются неотъемлемой частью нашей заявки:

№ п/п	Наименование документа <i>[указываются документы, перечисленные в пункте 5 и 12 раздела «Информационная карта»]</i>	№ страницы	Число страниц
1.			
2.			
3.			
4.			
5.			
6.			
7.			

(Подпись уполномоченного представителя)

М.П.

(ФИО и должность подписавшего)

ИНСТРУКЦИИ ПО ЗАПОЛНЕНИЮ

1. Данные инструкции не следует воспроизводить в документах, подготовленных участником на участие в Запросе цен.

2. Заявку на участие в Запросе цен следует оформить на официальном бланке участника. Участник присваивает заявке дату и номер в соответствии с принятыми у него правилами документооборота.

3. Участник должен указать свое полное наименование (с указанием организационно-правовой формы) и юридический адрес.

Участник должен перечислить и указать объем каждого из прилагаемых к заявке документов, определяющих суть технико-коммерческого предложения участника Запроса цен.

Запрос цен на право заключения договора на _____

АНКЕТА УЧАСТНИКА ЗАПРОСА ЦЕН (Форма 2)

Участник Запроса цен: _____

№	Наименование	Сведения об участнике запроса цен
1.	Фирменное наименование (полное и сокращенное наименования организации либо Фамилия, имя, отчество (при наличии) участника – физического лица, в том числе зарегистрированного в качестве индивидуального предпринимателя)	
2.	Организационно - правовая форма	
3.	Свидетельство о внесении в Единый государственный реестр юридических лиц/индивидуальных предпринимателей (дата и номер, кем выдано) (по желанию участника) либо паспортные данные для участника, сведения о месте жительства – для физического лица	
4.	ИНН	
5.	Юридический адрес (страна, адрес)	
6.	Почтовый адрес (страна, адрес)	
7.	Фактическое местоположение (место нахождения)	
8.	Телефоны (с указанием кода города) (при наличии)	
9.	Факс (с указанием кода города) (при наличии)	
10.	Адрес электронной почты (при наличии)	

(Подпись уполномоченного представителя)

М.П.

(ФИО и должность подписавшего)

ИНСТРУКЦИИ ПО ЗАПОЛНЕНИЮ

1. Данные инструкции не следует воспроизводить в документах, подготовленных участником на участие в запросе цен.
2. Участник приводит номер и дату заявки, приложением к которой является данная анкета участника запроса цен.
3. Участник указывает свое фирменное наименование (в т.ч. организационно-правовую форму).
4. Заполненная участником анкета должна содержать все сведения, указанные в таблице. В случае отсутствия каких-либо данных указать слово «нет».

Открытое Акционерное Общество «Ремонтно-строительное предприятие», именуемое в дальнейшем **Заказчик**, в лице генерального директора Белевцева Александра Рудольфовича, действующего на основании Устава, с одной стороны, и _____ именуемое в дальнейшем **Подрядчик**, в лице _____, действующего на основании _____, с другой стороны, совместно именуемые в дальнейшем стороны, с соблюдением требований Федерального закона от 18.07.2011г. № 223-ФЗ «О закупках товаров, работ, услуг отдельными видами юридических лиц», на основании результатов размещения заказа путем проведения запроса цен (протокол № ____ от ____ 2016 г.), заключили настоящий договор на выполнение работ по **строительству объектов электросетевого хозяйства** о нижеследующем

1. ПРЕДМЕТ ДОГОВОРА

1.1. По настоящему договору Заказчик поручает, а Подрядчик принимает на себя обязательство выполнить, согласно сметы, строительно-монтажные работы на объектах Заказчика, а также провести все проектные работы и мероприятия по сдаче и подключению объектов электросетевого хозяйства.

1.2. Заказчик обязуется принять и оплатить следующую работу: **Строительство ВЛ-0,4кВ от КТПх160кВА до СНТ "Березка" вблизи с.Красное поселения Краснопахорское в г.Москве.** Объем и стоимость работ перечисляются в сметах и являются неотъемлемой частью настоящего договора (Приложение №1).

2. ЦЕНА ДОГОВОРА И ПОРЯДОК РАСЧЕТОВ

2.1. Цена договора составляет _____ (_____) руб., в том числе НДС (18 %) _____ руб.

В цену договора включены: стоимость работ, материалов, налогов, включая НДС, сборов и другие обязательные платежи, а также расходы на проектные работы, согласования, коэффициенты дефляции и зимнего удорожания, расходы, связанные со сдачей и вводом объекта в эксплуатацию.

Подрядчик не вправе требовать от Заказчика возмещения каких-либо дополнительных затрат.

2.2. Окончательная оплата выполненных работ осуществляется Заказчиком после полного восстановления нарушенного благоустройства на месте проведения работ Подрядчиком.

2.3. Авансирование не предусмотрено

2.4. Оплата (100%) за фактически выполненную Работу по строительству объекта производится на основании подписанного Сторонами Акта сдачи-приемки выполненной работы, в срок не позднее 90 календарных дней с момента ввода объекта в эксплуатацию. Форма оплаты – безналичный расчет. Оплата по договору осуществляется в рублях Российской Федерации

3. СРОКИ ИСПОЛНЕНИЯ ДОГОВОРА

3.1. Начало работ с момента заключения настоящего договора.

3.2. Окончание работ – до 01 августа 2016 года.

3.3. Необходимость выполнения дополнительных работ, виды дополнительных работ, сроки их исполнения определяются Сторонами в дополнительном соглашении. Началом выполнения дополнительных работ является дата подписания Сторонами дополнительного соглашения.

3.4. Подрядчик несет ответственность за нарушение как начального, конечного, так и промежуточных сроков выполнения работы.

4. ОБЯЗАТЕЛЬСТВА СТОРОН.

4.1. Обязанности Подрядчика.

4.1.1. Выполнить работы предусмотренные Договором, передать исполнительную документацию Заказчику согласно требуемых норм и сдать результат выполненных работ Заказчику в сроки, установленные в разделе 3 настоящего Договора.

4.1.2. Гарантировать качество выполненных работ

4.1.3. Перед началом, при производстве работ, а также по их окончании подрядчик обязан выполнить следующие условия договора:

1) До начала работ:

- разработать проектно-сметную документацию и согласовать её со всеми заинтересованными организациями, юридическими и физическими лицами;
- оформить акт допуска на включение электроустановки;
- оформить ордер на производство земляных работ.

2) Во время строительства

- Производить работы в полном соответствии с проектно-сметной документацией и действующими Строительными нормами и правилами.
- Обеспечить выполнение необходимых мероприятий по технике безопасности, охране окружающей среды и соблюдение правил санитарии во время проведения работ.
- Не передавать третьим лицам ни полностью, ни частично свои обязательства по настоящему Договору.
- Не использовать какие-либо вышеперечисленные документы или иную поступившую от Заказчика информацию, кроме как в целях реализации настоящего Договора, без предварительного письменного согласия Заказчика.
- Предоставлять копии ордеров на открытие и закрытие производства земляных работ из органов Технадзора.

3) По завершении работ и сдаче объекта заказчику должны быть представлены следующие документы:

- Акт о выполнении технических условий;
- Акт разграничения балансовой принадлежности и эксплуатационной ответственности;
- Акт о технологическом присоединении;
- Акт осмотра электроустановки;
- Разрешение на допуск в эксплуатацию электроустановки;
- Записка о подаче напряжения энергосбытовой организацией;
- Записка о включении от вышестоящей сетевой организации;
- Акты скрытых работ;
- Исполнительный чертёж;
- Сертификаты на материалы и оборудование;
- Паспорта на оборудование;

4.1.11. После окончания проведения земляных работ восстановить нарушенное благоустройство в полном объеме.

4.1.12. Выполнять в полном объеме все свои обязанности, предусмотренные в других разделах Договора.

4.2 Обязанности Заказчика.

4.2.1. Производить приемку выполненных работ в порядке, предусмотренном настоящим Договором.

4.2.2. Оплатить выполненные работы в размере, сроки и порядке, предусмотренным настоящим Договором.

4.2.3. Допускать в надлежащем порядке персонал Подрядчика к месту производства работ, создав все необходимые условия для выполнения данных работ.

4.2.4. Оказывать Подрядчику необходимое содействие в реализации Договора по вопросам, входящим в его компетенцию.

4.2.5. Выполнять в полном объеме все свои обязательства, предусмотренные в других разделах Договора.

4.3. Иные права и обязанности Сторон.

4.3.1. Иные права и обязанности Сторон вытекают из условий Договора и действующего законодательства Российской Федерации.

5. ПОРЯДОК И СРОКИ СДАЧИ-ПРИЕМКИ РАБОТ.

5.1. Стороны перед началом работ назначают своих представителей, ответственных за обеспечение проведения работ.

5.2. Представитель Заказчика производит технический надзор и контроль за качеством выполняемых работ.

5.3. Применяемые материалы, изделия и оборудование должны быть новыми и не бывшими в употреблении.

5.4. Подрядчик обязан заблаговременно представлять представителю Заказчика данные о выбранных им материалах и оборудовании (включая соответствующие паспорта, сертификаты соответствия нормам РФ, сертификаты соответствия экологическим нормам), получать его одобрение на их применение и использование. В случае, если представитель Заказчика отклонил использование материалов или оборудования из-за их несоответствия стандартам качества или ранее одобренным образцам, Подрядчик обязан за свой счет и своими силами произвести их замену.

5.5. Подрядчик письменно за 3 (три) дня до начала приемки извещает представителя Заказчика о готовности отдельных этапов работ. Их готовность подтверждается двухсторонними актами промежуточной приемки работ.

5.6. Сдаче-приемке по Договору подлежат результаты всех работ, в том числе скрытых. Подрядчик вправе приступать к выполнению последующих работ только после приемки Заказчиком скрытых работ по акту освидетельствования.

5.7. Заказчик обязан в сроки, установленные п. 5.15 настоящего Договора с участием Подрядчика осмотреть и принять выполненную работу (ее результат), а при обнаружении отступлений от Договора, ухудшающих результат работы, или иных недостатков в работе немедленно заявить об этом Подрядчику.

5.8. Подрядчик, обнаруживший в ходе выполнения работ не учтенные в технической документации работы и в связи с этим необходимость проведения дополнительных работ и увеличения сметной стоимости работ, обязан сообщить об этом Заказчику.

5.9. При неполучении от Заказчика ответа на свое сообщение в течение 5(пяти) рабочих дней, Подрядчик обязан приостановить соответствующие работы.

5.10. В случае, если на любых стадиях выполнения работ будут обнаружены некачественно выполненные работы, представитель Заказчика составляет акт, а Подрядчик обязан своими силами и без увеличения цены Договора в кратчайший срок переделать эти работы для обеспечения их надлежащего качества и сдачи Заказчику.

5.11. Подрядчик должен представлять представителю Заказчика отчет о выполнении работ по каждому этапу.

5.12. Если при выполнении работ обнаруживаются препятствия к надлежащему исполнению Договора, каждая из сторон обязана принять все зависящие от нее разумные меры по устранению таких препятствий. Сторона, не исполнившая этой обязанности, утрачивает право на возмещение убытков, причиненных тем, что соответствующие препятствия не были устранены.

5.13. Сдача результата работ Подрядчиком и приемка его Заказчиком оформляются Актом сдачи-приемки выполненных работ (ф. КС-2), подписанным обеими

сторонами. При отказе одной из сторон от подписания Акта в нем делается отметка об этом и акт подписывается другой стороной.

5.14. Подрядчик предоставляет Заказчику по факту выполненных работ справку о стоимости выполненных работ (ф. КС-3).

5.15. Заказчик обязуется принять выполненные и предъявленные Подрядчиком к сдаче работы и подписать Акт сдачи-приемки выполненных работ в течении 3-х(трех) календарных дней с момента его составления, либо направить Подрядчику мотивированный отказ с указанием причин, препятствующих подписанию Акта.

5.16. Заказчик обязан с участием Подрядчика проверить и принять проектно-сметную документацию, а при обнаружении отступлений от Договора, ухудшающих результат работы, или иных недостатков в работе немедленно заявить об этом Подрядчику.

5.17. Подрядчик обязуется также передать Заказчику вместе с результатом работы информацию, касающуюся эксплуатации или иного использования Заказчиком результата работ.

6. ОТВЕТСТВЕННОСТЬ СТОРОН

6.1. Сторона, не исполнившая или ненадлежащим образом исполнившая обязательства по настоящему договору, обязана возместить другой стороне причиненные таким неисполнением убытки.

6.2. В случае просрочки Подрядчиком обязательств, предусмотренных пунктом 3.2 настоящего договора, Подрядчик уплачивает Заказчику пени в размере 0,1 % от стоимости не выполненных обязательств за каждый день просрочки.

6.3. Уплата неустойки не освобождает Подрядчика от обязанности устранения допущенных им нарушений.

6.4. За нарушение Заказчиком обязательств, предусмотренных настоящим договором Подрядчик вправе потребовать с Заказчика уплаты неустойки за несвоевременную оплату по вине Заказчика принятых работ в размере 1/300 (одной трехсотой) действующей на день уплаты пени ставки рефинансирования Центрального банка РФ от суммы просроченной оплаты за каждый день просрочки.

6.5. Во всем остальном, что не предусмотрено договором стороны несут ответственность в соответствии с действующим законодательством РФ.

7. ОБСТОЯТЕЛЬСТВА НЕПРЕОДОЛИМОЙ СИЛЫ

7.1. Стороны освобождаются от ответственности за частичное или полное неисполнение своих обязательств по настоящему договору, если их исполнению препятствует чрезвычайное и непредотвратимое при данных условиях обстоятельство (непреодолимая сила).

7.2. При возникновении обстоятельств непреодолимой силы, препятствующих исполнению обязательств по настоящему договору одной из сторон, она обязана оповестить другую сторону не позднее 10 дней с момента возникновения таких обстоятельств, при этом срок выполнения обязательств по настоящему договору переносится соразмерно времени, в течение которого действовали такие обстоятельства.

8. СРОК ДЕЙСТВИЯ, ПОРЯДОК ИЗМЕНЕНИЯ И РАСТОРЖЕНИЯ ДОГОВОРА

8.1. Настоящий договор считается заключенным после подписания его Сторонами.

8.2. Договор действует до полного исполнения сторонами своих обязательств по настоящему договору или до расторжения настоящего договора.

8.3. Настоящий договор с учетом требований Федерального закона №223-ФЗ, может быть изменен:

- по соглашению сторон, совершенному в письменной форме, за подписью уполномоченных лиц сторон;

При заключении дополнительного соглашения Заказчик должен соблюдать следующие принципы:

изменение предмета договора не допускается;

изменения ведут к обоснованному улучшению условий договора для Заказчика по сравнению с условиями текущей редакции договора и не ухудшают экономическую эффективность закупки;

изменяемые условия не были указаны в заявке, поданной для участия в закупке, или в документации о закупке и не ведут к ухудшению условий договора для заказчика по сравнению с условиями текущей редакции договора и не ухудшают экономическую эффективность закупки.

8.4 В случае, если у Заказчика, заключившего договор на оказание услуг технического заказчика, по выполнению проектно-изыскательских работ, строительно-монтажных работ, в процессе исполнения договора возникла потребность в увеличении объема работ, неразрывно связанных с тем же объектом, Заказчик вправе увеличить объем работ и стоимость договора в размере не более 30 (тридцати) процентов от цены договора с соблюдением при заключении дополнительного соглашения принципов, указанных в п. 8.3 Договора.

8.5. Договор может быть расторгнут Заказчиком в одностороннем порядке.

8.6. При расторжении договора в одностороннем порядке по вине подрядчика Заказчик вправе потребовать от подрядчика возмещения причиненных убытков.

8.7. Договор считается измененным или расторгнутым с момента получения одной стороной уведомления другой стороны об одностороннем отказе от исполнения договора полностью или частично.

9. РАЗРЕШЕНИЕ СПОРОВ

9.1. Все споры и разногласия, которые могут возникнуть между сторонами по вопросам, не нашедшим своего разрешения в тексте данного договора, будут разрешаться путем переговоров на основе действующего законодательства.

9.2. При неурегулировании в процессе переговоров спорных вопросов, споры разрешаются в Арбитражном суде в порядке, установленном действующим законодательством.

Приложения к договору:

Приложение № 1 Смета.

10. АДРЕСА И БАНКОВСКИЕ РЕКВИЗИТЫ СТОРОН

ЗАКАЗЧИК:

ОАО «РСП»

142132, Московская область, г/о Подольск, мкрн.

Дубровицкий, п. Кузнечики, Октябрьский мост, 8а

ИНН 5074114756 КПП 507401001

ПАО БАНК «ВОЗРОЖДЕНИЕ» г. Москва

р/с 40702810204000141396

к/с 30101810900000000181

БИК 044525181

ПОДРЯДЧИК:

11. ПОДПИСИ СТОРОН

ЗАКАЗЧИК:

Генеральный директор ОАО «РСП»

_____ А.Р.Белевцев

ПОДРЯДЧИК:

Смета

№ п/п	Наименование работ и затрат	Единица измерения	Количество	Сумма
1	2	3	4	5
Раздел: Монтажные работы				
1	ТРАНСПОРТЕРЫ ДЛЯ ПЕРЕВОЗКИ ОПОР И МАТЕРИАЛОВ	маш.-ч	8	
2	УСТАНОВКА ОПОР ВЛ 0.38-10 КВ ВЛ 0,38,6-10 КВ ОДНОСТОЕЧНЫХ	опора	24	
3	УСТАНОВКА ОПОР ВЛ 0.38-10 КВ ВЛ 0,38,6-10 КВ ОДНОСТОЕЧНЫХ С ОДНИМ ПОДКОСОМ	опора	10	
4	МОНТАЖ САМОНЕСУЩИХ ИЗОЛИРОВАННЫХ ПРОВОДОВ (СИП)	км	1,19	
5	УСТАНОВКА ОТВЕТВИТЕЛЬНЫХ ЗАЖИМОВ ДЛЯ СИП	шт.	183	
6	ТРУБЫ ВИНИПЛАСТОВЫЕ ПО УСТАНОВЛЕННЫМ КОНСТРУКЦИЯМ, С КРЕПЛЕНИЕМ СКОБАМИ, ВНУТРЕННИЙ ДИАМЕТР, ММ, ДО: 50	100 м	0,1	
7	ЗАТЯГИВАНИЕ ПРОВОДОВ И КАБЕЛЕЙ В ПРОЛОЖЕННЫЕ ТРУБЫ И МЕТАЛЛИЧЕСКИЕ РУКАВА, ПРОВОД ПЕРВЫЙ ОДНОЖИЛЬНЫЙ ИЛИ МНОГОЖИЛЬНЫЙ В ОБЩЕЙ ОПЛЕТКЕ, СУММАРНОЕ СЕЧЕНИЕ: ДО 70 ММ ²	100 м	0,1	
8	ЗАЗЕМЛИТЕЛИ ВЕРТИКАЛЬНЫЕ, ИЗ СТАЛИ УГЛОВОЙ, РАЗМЕР: 50X50X5 ММ	10 шт.	0,7	
Раздел: Материалы				
1	ОПОРА ОСВЕЩЕНИЯ, МАРКА СВ-95 (44 шт)	м3	13,2	
2	ПРОВОДА САМОНЕСУЩИЕ ИЗОЛИРОВАННЫЕ, С АЛЮМИНИЕВЫМИ ЖИЛАМИ, С НЕСУЩЕЙ ЖИЛОЙ, ИЗОЛИРОВАННОЙ СВЕТОСТАБИЛИЗИРОВАННЫМ СШИТЫМ ПОЛИЭТИЛЕНОМ, МАРКА СИП-2, ЧИСЛО ЖИЛ И СЕЧЕНИЕ, ММ ² : 3 X95+54,6+2X16	км	1,254	
3	КРОНШТЕЙНЫ ДЛЯ КРЕПЛЕНИЯ АНКЕРНЫХ ЗАЖИМОВ, ТИП CS 10.3	шт.	34	
4	ЗАЖИМЫ ОТВЕТВИТЕЛЬНЫЕ, ТИП Р 645	шт.	68	
5	ЗАЖИМЫ, ТИП РС 481	шт.	14	
6	КОМПЛЕКТЫ ПРОМЕЖУТОЧНОЙ ПОДВЕСКИ, ТИП ES 1500	шт.	24	
7	ЗАЖИМЫ АНКЕРНЫЕ, ТИП РА 2000	шт.	27	
8	ГИЛЬЗЫ СОЕДИНИТЕЛЬНЫЕ, ТИП MJRT 50N	шт.	8	
9	НАКОНЕЧНИКИ ГЕРМЕТИЧНЫЕ, ТИП СРТА 95	шт.	8	
10	ХОМУТ УЗ	шт.	10	
11	ТРУБЫ ЭЛЕКТРОТЕХНИЧЕСКИЕ ГОФРИРОВАННЫЕ, НАРУЖНЫЙ ДИАМЕТР	м	10	

	50 ММ			
12	ЛЕНТА КРЕПЛЕНИЯ НЕРЖАВЕЮЩАЯ, ТИП F 207	м	100	
13	СКРЕПЫ ДЛЯ ЛЕНТЫ, ТИП NC 20	100 шт.	1	
14	ХОМУТ КРЕПЛЕНИЯ Е 778	шт.	150	
15	СТАЛЬ УГЛОВАЯ РАВНОПОЛОЧНАЯ ОБЩЕГО НАЗНАЧЕНИЯ, МАРКА СТ0, ШИРИНА ПОЛКИ 35-70 ММ	т	0,07917	
Раздел: Пусконаладочные работы				
1	ФАЗИРОВКА ЭЛЕКТРИЧЕСКОЙ ЛИНИИ ИЛИ ТРАНСФОРМАТОРА С СЕТЬЮ НАПРЯЖЕНИЕМ ДО 1 КВ	фазировка	1	
2	ИЗМЕРЕНИЕ СОПРОТИВЛЕНИЯ ИЗОЛЯЦИИ МЕГАОММЕТРОМ КАБЕЛЬНЫХ И ДРУГИХ ЛИНИЙ НАПРЯЖЕНИЕМ ДО 1 КВ, ПРЕДНАЗНАЧЕННЫХ ДЛЯ ПЕРЕДАЧИ ЭЛЕКТРОЭНЕРГИИ К РАСПРЕДЕЛИТЕЛЬНЫМ УСТРОЙСТВАМ, ЩИТАМ, ШКАФАМ И КОММУТАЦИОННЫМ АППАРАТАМ	измерение	4	
3	ИЗМЕРЕНИЕ СОПРОТИВЛЕНИЯ РАСТЕКАНИЮ ТОКА ЗАЗЕМЛИТЕЛЯ	измерение	7	
4	ИЗМЕРЕНИЕ СОПРОТИВЛЕНИЯ РАСТЕКАНИЮ ТОКА КОНТУРА С ДИАГОНАЛЬЮ ДО 20 М	измерение	1	
5	ОПРЕДЕЛЕНИЕ УДЕЛЬНОГО СОПРОТИВЛЕНИЯ ГРУНТА	измерение	1	
6	ПРОВЕРКА НАЛИЧИЯ ЦЕПИ МЕЖДУ ЗАЗЕМЛИТЕЛЯМИ И ЗАЗЕМЛЕННЫМИ ЭЛЕМЕНТАМИ	точка	7	

ЗАКАЗЧИК:

Генеральный директор ОАО «РСП»

_____ **А.Р.Белевцев**

ПОДРЯДЧИК:

Извещение о проведении закупки

(в редакции № 1 от 29.06.2016)

Номер извещения: 31603834267

Наименование закупки: Строительство ВЛ-0,4 кВ от КТП Х160 до участков в СНТ "Березка"

Способ проведения закупки: Запрос цен

Заказчик

Наименование организации: Открытое акционерное общество "Ремонтно-строительное предприятие"

Место нахождения: 142133, Московская, Октябрьский мост, дом 8А

Почтовый адрес: 142133, Московская, Подольский, Октябрьский мост, дом 8А

Контактная информация

Ф.И.О: Веденков Дмитрий

Адрес электронной почты: oaorsp@mail.ru

Телефон: +7 (496) 7658264

Факс: +7 (496) 7657400

Предмет договора

Лот №1

Сведения о позиции плана закупки: План закупки № 2150138236, позиция плана 445

Предмет договора: Строительство ВЛ-0,4 кВ от КТП Х160 до участков в СНТ "Березка"

Начальная (максимальная) цена договора: 1 592 362.19 Российский рубль

Информация о товаре, работе, услуге:

№	Классификация по ОКПД2	Классификация по ОКВЭД2	Ед. измерения	Количество (Объем)	Дополнительные сведения
1	43.21.10.110 Работы по монтажу основных сетей электроосвещения и электроснабжения или электроарматуры, требующие специальной квалификации, в зданиях, сооружениях и на прочих строительных объектах	43.21 Производство электромонтажных работ	Комплект	1.00	

Место поставки товара, выполнения работ, оказания услуг для лота №1

Место поставки (адрес): с.Красное

Информация о документации по закупке

Срок предоставления документации: с 30.06.2016 по 06.07.2016

Место предоставления документации: Московская область, г/о Подольск, п. Кузнечики, Октябрьский мост, 8а

Извещение о проведении закупки

Порядок предоставления документации: В соответствии с закупочной документацией

Официальный сайт, на котором размещена документация: www.zakupki.gov.ru

Размер, порядок и сроки внесения платы за предоставление документации по закупке

Размер платы: Плата не требуется

Информация о порядке проведения закупки

Дата и время окончания подачи заявок (по местному времени): 06.07.2016 10:00

Рассмотрение заявок

Дата и время (по местному времени): 07.07.2016 10:00

Место: Московская область, г/о Подольск, п. Кузнечики, Октябрьский мост, 8а

Подведение итогов

Дата и время (по местному времени): 07.07.2016 10:00

Место: Московская область, г/о Подольск, п. Кузнечики, Октябрьский мост, 8а

Открытое Акционерное Общество «Ремонтно-строительное предприятие»

Адрес: 142132, Московская область, г/о Подольск, п. Кузнечики, Октябрьский мост, 8а
тел.: 8(4967) 65-82-64, 65-82-55, факс 65-74-00, электр. почта: oaorsp@mail.ru
ИНН 5074114756 КПП 507401001 р/с.40702810204000141396 в ПАО БАНК «ВОЗРОЖДЕНИЕ» г. Москва
БИК 044525181 кор./ счет 30101810900000000181

ПРОТОКОЛ № 31603834267

РАССМОТРЕНИЯ И ОЦЕНКИ ЗАЯВОК ЗАПРОСА ЦЕН № 31603834267
НА ПРАВО ЗАКЛЮЧЕНИЯ ДОГОВОРА НА СТРОИТЕЛЬСТВО ВЛ-0,4кВ от КТПх160кВА до СНТ "БЕРЕЗКА" ВБЛИЗИ С. КРАСНОЕ

г/о Подольск

«07» июля 2016 года

На заседании комиссии по рассмотрению заявок на участие в запросе цен присутствовали:

и/о Председателя комиссии:	Назаренко А.Н.
Члены комиссии:	Козишникова В.А. Мишкина З.И. Морозов А.Ю.
Секретарь комиссии:	Веденков Д.В.

В состав единой комиссии входит 6 человек. Заседание проводится в присутствии 4-х членов комиссии. Кворум имеется. Комиссия правомочна.

Заказчик – Открытое Акционерное Общество «Ремонтно-строительное предприятие»

Сведения о заказчике – адрес: 142133, Московская область, г/о Подольск, п. Кузнечики, Октябрьский мост, 8а.
тел.: 8(4967) 65-82-64, 65-82-55, факс 65-74-00, электр. почта: oaorsp@mail.ru

Место, дата проведения процедуры – рассмотрение заявок на участие в запросе цен осуществлялось по адресу: Московская область, г/о Подольск, п. Кузнечики, Октябрьский мост, 8а.

Адрес официального сайта: <http://zakupki.gov.ru>

Заседание комиссии началось 07 июля 2016 г. в 10-00 по местному времени.

Предмет запроса цен – Строительство ВЛ-0,4кВ от КТПх160кВА до СНТ "Березка" вблизи с. Красное

Место выполнения работ с.Красное

Начальная цена договора – **1 592 362,19** (Один миллион пятьсот девяносто две тысячи триста шестьдесят два) рубля 19 копеек.

На участие в запросе цен поступило: 2 (Две) заявки.

Номер заявки	Наименование участника	Предложенная сумма договора	Дата и время поступления заявки
1	ООО «СТРОЙЭЛПРОМ»	1 316 487,72	02.07.2016г в 09:30
2	ООО «ГРАД-ЭЛ»	1 496 820,46	04.07.2016г в 13:40

По итогам рассмотрения заявок путем голосования принято решение о соответствии предъявляемым требованиям:

1. ООО «СТРОЙЭЛПРОМ»

Члены комиссии	Ф.И.О.	«За» принятие решения	«Против» принятия решения
и.о. Председателя комиссии	Назаренко А.Н.	за	

Члены комиссии:	Козишникова В.А.	за	
	Мишкина З.И.	за	
	Морозов А.Ю.	за	

2. ООО «ГРАД-ЭЛ»

Члены комиссии	Ф.И.О.	«За» принятие решения	«Против» принятия решения
и.о. Председателя комиссии	Назаренко А.Н.	за	
Члены комиссии:	Козишникова В.А.	за	
	Мишкина З.И.	за	
	Морозов А.Ю.	за	

По итогам рассмотрения заявок на участие в запросе цен путем голосования принято решение о признании победителем Общество с ограниченной ответственностью «СТРОЙЭЛПРОМ»

Сведения о победителе запроса цен:

Полное фирменное наименование	Общество с ограниченной ответственностью «СТРОЙЭЛПРОМ»
Сокращенное наименование	ООО «СТРОЙЭЛПРОМ»
Сведения об организационно-правовой форме	Общество с ограниченной ответственностью
Сведения о месте нахождения	142100, Московская обл., г. Подольск, ул. 50 лет ВЛКСМ, д. 18А, пом. 14
Почтовый адрес	142100, Московская обл., г. Подольск, ул. 50 лет ВЛКСМ, д. 18А, пом. 14
Номер контактного телефона	8(4967) 65-49-47
ИНН	5036134303

Сведения об участнике, предложившем лучшую цену после победителя:

Полное фирменное наименование	Общество с ограниченной ответственностью «ГРАД-ЭЛ»
Сокращенное наименование	ООО «ГРАД-ЭЛ»
Сведения об организационно-правовой форме	Общество с ограниченной ответственностью
Сведения о месте нахождения	143397, город Москва, поселение Первомайское, п. Первомайское, ул. Центральная, д. 24, пом. 2
Почтовый адрес	143397, город Москва, поселение Первомайское, п. Первомайское, ул. Центральная, д. 24, пом. 2
Номер контактного телефона	8(929) 927-61-98
ИНН	7751011552

Заседание комиссии окончено 07 июля 2016 г. в 10 часов 00 минут по местному времени. Протокол подписан присутствующими на заседании членами закупочной комиссии:

и.о.Председателя комиссии

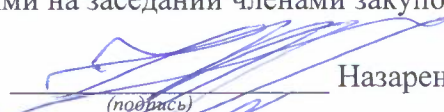

(подпись) Назаренко А.Н.

Члены комиссии:



(подпись) Козишникова В.А.



(подпись) Мишкина З.И.



(подпись) Морозов А.Ю.

Секретарь комиссии:



(подпись) Веденков Д.В.

PTO
u m È ; b2 ; b2A] è2 p ^ è2
_ è2 III _ è2 ` è2 Xa è2

«УТВЕРЖДАЮ»

Генеральный директор ОАО «РСП»

_____ А.Р.Белевцев

ДОКУМЕНТАЦИЯ ЗАПРОСА ЦЕН

**На право заключения договора на строительство
объектов электросетевого хозяйства
для Открытого акционерного общества
«Ремонтно-строительное предприятие»**

Подольск, 2016 г.

ПРИГЛАШЕНИЕ К УЧАСТИЮ В ЗАПРОСЕ ЦЕН

Настоящим приглашаются к участию в запросе цен, полная информация о котором указана в Разделе «Информационная карта запроса цен» настоящей документации, любые юридические лица независимо от организационно-правовой формы, формы собственности, места нахождения и места происхождения капитала, или любые физические лица, в том числе индивидуальные предприниматели.

Заинтересованные лица могут получить полный комплект документации запроса цен на Официальном сайте Единой информационной системы в сфере закупок <http://zakupki.gov.ru>, единой автоматизированной системе управления закупками <http://easuz.mosreg.ru/easuz223/> и официальном сайте ОАО «РСП» rsp-podolsk.ru

Настоящая документация подготовлена в соответствии с Федеральным законом № 223-ФЗ, Положением о закупке, утвержденным в соответствии с Постановлением Правительства Московской области от 19.08.2014 № 666/31 «О мерах по реализации Федерального закона от 18.07.2011 № 223-ФЗ «О закупках товаров, работ, услуг отдельными видами юридических лиц» в Московской области» в редакции на дату размещения извещения о проведении закупки на Официальном сайте, а также иными нормативными правовыми актами, регулирующими отношения, связанные с осуществлением закупок, в целях повышения эффективности, результативности осуществления закупок товаров, работ, услуг.

В части, прямо не урегулированной законодательством Российской Федерации, проведение закупки регулируется настоящей Документацией.

Запрос цен

Под запросом цен понимается способ закупок, при котором информация о потребностях в товарах, работах, услугах для нужд Заказчика сообщается неограниченному кругу лиц путем размещения на Официальном сайте извещения о проведении запроса цен и победителем, в котором Комиссия признает участника закупки, предложившего наиболее низкую цену договора.

Запрос цен не является конкурсом либо аукционом. Таким образом, данный способ закупки не накладывает на Заказчика соответствующего объема гражданско-правовых обязательств по обязательному заключению договора с победителем запроса цен или иным его участником.

Заказчик, официально разместивший на Официальном сайте извещение о проведении запроса цен, вправе отказаться от его проведения. Извещение об отказе от проведения запроса цен размещается не позднее, чем за три дня до даты окончания срока подачи заявок на участие в запросе цен в порядке, установленном для Официального размещения на Официальном сайте извещения о проведении запроса цен.

Требования, предъявляемые к заявке на участие в запросе цен

Заявка на участие в запросе цен должна содержать следующие сведения:

наименование, сведения об организационно-правовой форме, о месте нахождения, почтовый адрес (для юридического лица), фамилия, имя, отчество(при наличии), паспортные данные, сведения о месте жительства (для физического лица), номер контактного телефона, адрес электронной почты участника закупки(при их наличии);

идентификационный номер налогоплательщика;

согласие участника закупки исполнить условия договора, указанные в извещении о проведении запроса цен и информационной карте запроса цен;

цена товара, работы, услуги с указанием сведений о включенных или не включенных в нее расходах (расходы на перевозку, страхование, уплату таможенных пошлин, налогов, сборов и другие обязательные платежи);

копии документов, подтверждающих соответствие участника закупки требованиям, установленным в извещении о проведении запроса цен и информационной карте запроса цен;

документы, подтверждающие внесение денежных средств в качестве обеспечения заявки на участие в запросе цен, в случае, если в извещении о проведении запроса цен содержится указание на требование обеспечения такой заявки (платежное поручение, подтверждающее перечисление денежных средств в качестве обеспечения заявки на участие в запросе цен, или копия такого поручения);

по желанию участника иные сведения.

Порядок подачи заявок на участие в запросе цен

Любой участник закупки, в том числе участник закупки, которому не направлялся запрос цен, вправе подать только одну заявку на участие в запросе цен, внесение изменений в которую не допускается.

Участник закупки, подавший заявку на участие в запросе цен, вправе отозвать заявку в любое время до окончания срока подачи заявок на участие в запросе цен. Порядок и срок отзыва заявок на участие в запросе цен устанавливается в извещении о проведении запроса цен.

Заявка на участие в запросе цен подается участником закупки Заказчику в письменной форме в срок, указанный в извещении о проведении запроса цен.

Заявка на участие в запросе цен, поданная в срок, указанный в извещении о проведении запроса цен, регистрируется Заказчиком в Журнале регистрации заявок на участие в запросе цен. По требованию участника закупки, подавшего заявку на участие в запросе цен, Заказчик выдает расписку в получении заявки на участие в запросе цен с указанием даты и времени ее получения.

Проведение переговоров между Заказчиком или Комиссией и участником закупки в отношении, поданной им заявки на участие в запросе цен не допускается.

Заявки на участие в запросе цен, поданные после дня окончания срока подачи заявок на участие в запросе цен, указанного в извещении о проведении запроса цен, не рассматриваются и в день их поступления возвращаются участникам закупки, подавшим такие заявки.

В случае если после дня окончания срока подачи заявок на участие в запросе цен подана только одна заявка, Заказчик продлевает срок подачи заявок на участие в запросе цен не менее чем на три рабочих дня и в течение не более одного рабочего дня после дня окончания срока подачи заявок на участие в запросе цен, размещает на Официальном сайте извещение о продлении срока подачи таких заявок. При этом заявка, поданная в срок, указанный в извещении о проведении запроса цен, вскрывается и рассматривается одновременно с заявками, поданными в срок, указанный в извещении о продлении срока подачи заявок на участие в запросе цен.

Заявка на участие в запросе цен подается в запечатанном конверте. Вскрытие конверта осуществляется на заседании Комиссии.

Рассмотрение и оценка заявок на участие в запросе цен

Комиссия в срок, не превышающий пяти рабочих дней, следующих за днем окончания срока подачи заявок на участие в запросе цен, рассматривает заявки на соответствие их требованиям, установленным в извещении о проведении запроса цен, и оценивает заявки на участие в запросе цен по критерию цена договора.

Победителем в проведении запроса цен признается участник закупки, подавший заявку на участие в запросе цен, которая отвечает всем требованиям, установленным в извещении о проведении запроса цен и в которой указана наиболее низкая цена товаров, работ, услуг. При предложении наиболее низкой цены товаров, работ, услуг несколькими участниками закупки победителем в проведении запроса цен признается участник закупки, заявка на участие в запросе цен которого поступила ранее заявок на участие в запросе цен других участников закупки.

Комиссия отклоняет заявки на участие в запросе цен, если они не соответствуют требованиям, установленным в извещении о проведении запроса цен, или предложенная в заявках на участие в запросе цен цена товаров, работ, услуг превышает начальную (максимальную) цену договора, указанную в извещении о проведении запроса цен.

Результаты рассмотрения и оценки заявок на участие в запросе цен оформляются протоколом, который подписывается всеми присутствующими на заседании членами Комиссии.

Протокол рассмотрения и оценки заявок на участие в запросе цен в течении трёх рабочих дней, следующих за днём его подписания, размещается Заказчиком на Официальном сайте.

Протокол рассмотрения и оценки заявок на участие в запросе цен составляется в одном экземпляре, который остается у Заказчика. Заказчик в течение трех рабочих дней со дня подписания указанного протокола передает победителю в проведении запроса цен проект договора, который составляется путем включения в него условий исполнения договора, предусмотренных извещением о проведении запроса цен, и цены, предложенной победителем запроса цен в заявке на участие в запросе цен.

В случае если победитель в проведении запроса цен в срок, указанный в извещении о проведении запроса цен, не представил Заказчику подписанный проект договора на условиях, указанных в поданной участником закупки, с которым заключается договор, заявке на участие в запросе цен на участие в запросе цен и в извещении о проведении запроса цен, а также обеспечение исполнения договора в случае, если Заказчиком было установлено требование обеспечения исполнения договора, такой победитель признается уклонившимся от заключения договора.

В случае, если победитель в проведении запроса цен признан уклонившимся от заключения договора, Заказчик вправе обратиться в суд с иском о требовании о понуждении

победителя в проведении запроса цен заключить договор, а также о возмещении убытков, причиненных уклонением от заключения договора, либо заключить договор с участником закупки, предложение о цене договора которого содержит лучшее условие по цене договора, следующее после предложенного победителем в проведении запроса цен условия, если цена договора не превышает начальную (максимальную) цену договора, указанную в извещении о проведении запроса цен. При этом заключение договора для указанных участников закупки является обязательным. В случае уклонения указанных участников закупки от заключения договора Заказчик вправе обратиться в суд с иском о требовании о понуждении таких участников закупки заключить договор, а также о возмещении убытков, причиненных уклонением от заключения договора, осуществить повторный запрос цен.

Договор должен быть заключен Заказчиком не ранее десяти дней со дня размещения на Официальном сайте протокола рассмотрения и оценки заявок на участие в запросе цен и не позднее двадцати дней со дня подписания указанного протокола.

Запрос цен признается несостоявшимся в случае если:

подана только одна заявка на участие в запросе цен и в результате продления срока подачи заявок на участие в запросе цен дополнительно не представлена ни одна заявка на участие в запросе цен;

не подано ни одной заявки на участие в запросе цен;

на основании результатов рассмотрения Комиссией заявок на участие в запросе цен принято решение об отклонении всех заявок на участие в запросе цен или на основании результатов рассмотрения Комиссией заявок на участие в запросе цен участников закупки принято решение о допуске к участию в запросе цен единственного участника закупки, из всех подавших заявки.

Договор заключается на условиях, предусмотренных извещением о проведении запроса цен, по цене, предложенной в заявке на участие в запросе цен победителя в проведении запроса цен или в заявке на участие в запросе цен участника закупки, с которым заключается договор в случае уклонения победителя в проведении запроса цен от заключения договора.

При заключении договора по результатам проведенной закупки по цене, сниженной победителем или участником закупки, с которым заключается договор, на 30 (тридцать) и более процентов от начальной (максимальной) цены закупки, обязательно представление таким победителем или участником закупки, с которым заключается договор, обоснования снижения цены договора. В случае непредставления такого обоснования, победитель или участник закупки, с которым заключается договор, признаются уклонившимся от заключения договора.

В случаях, если запрос цен признается несостоявшимся, Заказчик продлевает срок подачи заявок на участие в запросе цен на четыре рабочих дня и в течение одного рабочего дня после даты окончания срока подачи таких заявок размещает в единой информационной системе извещение о продлении срока подачи таких заявок; отказывается от проведения повторного запроса цен, в случае если утрачена потребность в закупке; объявляет о проведении повторного запроса цен. При этом Заказчик вправе изменить условия запроса цен.

ИНФОРМАЦИОННАЯ КАРТА ЗАПРОСА ЦЕН/ИЗВЕЩЕНИЕ

В Информационной карте запроса цен содержится информация для данной конкретной закупки, которая уточняет, разъясняет и дополняет положения настоящей документации.

При возникновении противоречия между положениями Общей части документации и части «Информационная карта запроса цен», применяются положения части «Информационная карта запроса цен».

№ п/п	Наименование пункта	Текст пояснений
1	Способ закупки	Запрос цен
2	Заказчик, юридический адрес, контактное лицо, телефон, факс, адрес электронной почты	<p>Заказчик: Открытое акционерное общество «Ремонтно-строительное предприятие» Юридический адрес: Московская область, г/о Подольск, п.Кузнечики, ул. Октябрьский мост, 8а Почтовый адрес: 142133, Московская область, г/о Подольск, п.Кузнечики, ул. Октябрьский мост, 8а Контактное лицо: Веденков Дмитрий Витальевич тел. (4967) 65-82-64 (112 – планово-экономическое отделение), Контактное лицо по техническим вопросам: Бабаев Сергей Александрович тел. (4967) 65-82-64 (114 – главный инженер) факс: (4967) 65-74-00 Адрес электронной почты: oaorsp@mail.ru</p>
3	Предмет договора с указанием количества поставляемого товара, объема выполняемых работ, оказываемых услуг.	<p>Строительство ВЛ-10кВ с ПС-727 ф.7 отпайка от опоры 81 к КТП-94 до ДСК "Север" д. Юрово поселения Краснопахорское в г.Москве, в соответствии с Техническим заданием (Приложение №1)</p>
4	Требования, установленные заказчиком, к качеству, техническим характеристикам товара, требования к их безопасности, к функциональным характеристикам товара, к размерам, упаковке, отгрузке товара и иные показатели, связанные с определением соответствия товара потребностям заказчика	<p>Требования к работам, услугам приводятся в приложении 1 к настоящему разделу «Техническое задание» /Соответствие требованиям, установленным действующим законодательством РФ.</p>
5	Требования к содержанию, форме, оформлению и составу заявки на участие в Запросе цен	<p>Заявка на участие в запросе цен должна содержать следующие сведения:</p> <ul style="list-style-type: none"> - наименование, сведения об организационно-правовой форме, о месте нахождения, почтовый адрес (для юридического лица), фамилия, имя, отчество(при наличии), паспортные данные, сведения о месте жительства (для физического лица), номер контактного телефона, адрес электронной почты участника закупки(при их наличии); - идентификационный номер налогоплательщика; - согласие участника закупки исполнить условия договора, указанные в извещении о проведении запроса цен; - цена товара, работы, услуги с указанием сведений о включенных или не включенных в нее расходах (расходы на перевозку, страхование, уплату таможенных пошлин, налогов, сборов и другие обязательные платежи); - копии документов, подтверждающих соответствие

		<p>участника закупки требованиям, установленным в извещении о проведении запроса цен;</p> <p>- документы, подтверждающие внесение денежных средств в качестве обеспечения заявки на участие в запросе цен, в случае, если в извещении о проведении запроса цен содержится указание на требование обеспечения такой заявки (платежное поручение, подтверждающее перечисление денежных средств в качестве обеспечения заявки на участие в запросе цен, или копия такого поручения);</p> <p>- по желанию участника иные сведения.</p> <p>Заявка на участие в запросе цен подается в запечатанном конверте. Вскрытие конверта осуществляется на заседании Комиссии.</p>
6	<p>Требования к описанию участниками закупки поставляемого товара, который является предметом закупки, его функциональных характеристик (потребительских свойств), его количественных и качественных характеристик, требования к описанию участниками закупки выполняемой работы, оказываемой услуги, которые являются предметом закупки, их количественных и качественных характеристик;</p>	<p>Описание участниками закупки объекта закупки (предмета запроса цен), в том числе: функциональных, технических и качественных характеристик, эксплуатационных характеристик объекта закупки (при необходимости), размеров, требований к упаковке и отгрузке товара и иных показателей, связанных с определением соответствия товара (работ, услуг) потребностям заказчика, осуществляется в соответствии с требованиями к предмету договора, указанными в документации.</p> <p>При описании цифровых показателей характеристик товара (работ, услуг), в том числе условий гарантийного обслуживания, не допускается применение понятий «не более», «не менее», за исключением случаев, если заказчиком при описании показателей товара предусмотрены в соответствующем разделе позиции, которые не имеют конкретных значений и указание их допустимо в сопровождении словами «не более», «не менее»</p>
7	<p>Место, условия и сроки (периоды) поставки товара, выполнение работ, оказания услуг</p>	<p>Место выполнения работ: д. Юрово в г.Москве</p> <p>Условия: Работы осуществляются в соответствии с проектом договора.</p> <p>Срок выполнения работ: до 1 августа 2016г</p>
8	<p>Сведения о начальной (максимальной) цене договора (цене лота), руб.</p>	<p>279 809,37 (Двести семьдесят девять тысяч восемьсот девять) рублей 37 коп.</p>
9	<p>Форма, сроки и порядок оплаты товара, услуг</p>	<p>Оплата осуществляется в безналичной форме в рублях Российской Федерации;</p> <p>- авансирование не предусмотрено;</p> <p>- оплата (100%) за фактически выполненную Работу по строительству объекта производится на основании подписанного Сторонами Акта сдачи-приемки выполненной работы, в срок не позднее 90 календарных дней с момента ввода объекта в эксплуатацию.</p>
10	<p>Порядок формирования цены договора (цены лота) (с учетом или без учета расходов на перевозку, страхование, уплату таможенных пошлин, налогов и других обязательных платежей)</p>	<p>В цену договора включены: стоимость работ, материалов, налогов, включая НДС, сборов и другие обязательные платежи, а также расходы на проектные работы, согласования, коэффициенты дефляции и зимнего удорожания, расходы, связанные со сдачей и вводом объекта в эксплуатацию. Подрядчик не вправе требовать от Заказчика возмещения каких-либо дополнительных затрат.</p>
11	<p>Порядок, место, дата начала и дата окончания срока подачи заявок</p>	<p>ОАО «РСП» Московская область, г/о Подольск, п. Кузнечики, Октябрьский мост, д.8А</p> <p>с 20 июня 2016 года по</p>

		24 июня 2016 года 10:00 (время московское)
12	Требования к участникам закупки	<p>К участникам предъявляются следующие требования:</p> <ul style="list-style-type: none"> - отсутствие в реестрах недобросовестных поставщиков согласно федеральным законам № 44-ФЗ от 05.04.2013 и № 223-ФЗ от 18.07.2011г.; - соответствие участников закупки требованиям, устанавливаемым в соответствии с законодательством РФ к лицам, осуществляющим поставки товаров, выполнение работ, оказание услуг, являющихся предметом закупки: Приказ Минрегиона РФ от 30.12.2009 N 624 - наличие свидетельства СРО на выполнение следующих видов работ: <ul style="list-style-type: none"> II. Виды работ по подготовке проектной документации: 5.3. Работы по подготовке проектов наружных сетей электроснабжения до 35 кВ включительно и их сооружений III. Виды работ по строительству, реконструкции и капитальному ремонту: 20.2. Устройство сетей электроснабжения напряжением до 35 кВ включительно, 24.4. Пусконаладочные работы силовых и измерительных трансформаторов - не проведение ликвидации участника закупки – юридического лица и отсутствие решения арбитражного суда о признании участника закупки – юридического лица, индивидуального предпринимателя банкротом и об открытии конкурсного производства; - не приостановление деятельности участника закупки в порядке, предусмотренном КоАП РФ, на день подачи заявки на участие в закупке; - Отсутствие у участника закупки недоимки по налогам, сборам, задолженности по иным обязательным платежам в бюджеты бюджетной системы Российской Федерации (за исключением сумм, на которые предоставлены отсрочка, рассрочка, инвестиционный налоговый кредит в соответствии с законодательством Российской Федерации о налогах и сборах, которые реструктурированы в соответствии с законодательством Российской Федерации, по которым имеется вступившее в законную силу решение суда о признании обязанности заявителя по уплате этих сумм исполненной или которые признаны безнадежными к взысканию в соответствии с законодательством Российской Федерации о налогах и сборах) за прошедший календарный год, размер которых превышает двадцать пять процентов балансовой стоимости активов участника закупки по данным бухгалтерской отчетности за последний отчетный период. Участник закупки считается соответствующим установленному требованию в случае, если им подано заявление об обжаловании указанных недоимки, задолженности и решение по такому заявлению на дату рассмотрения заявки на участие в закупке не принято. - наличие в штате (или на основе договоров гражданско-правового характера) не менее 3-х специалистов по работе с высоковольтным оборудованием (до и свыше 1000 В) в соответствии с Межотраслевыми правилами по охране труда (правилами безопасности) при эксплуатации электроустановок, утвержденным Приказом Минтруда России от 24.07.2013 г. №328Н и с опытом работы данных специалистов в указанной области не менее 2-х лет. Для подтверждения наличия в штате таких работников должны быть представлены следующие документы: копии трудовых договоров, копии удостоверений о

		<p>допуске к работе в электроустановках, копии трудовых книжек. Несоответствие Участника закупки и/или заявки Участника закупки требованиям документации о запросе цен является основанием для отклонения заявки Участника закупки. Отклоненные заявки не подлежат оценке и сопоставлению.</p>
13	<p>Перечень документов, представляемые участником в составе заявки на участие для подтверждения их соответствия установленным требованиям</p>	<p>Заявка на участие в запросе цен должна содержать следующие сведения:</p> <ul style="list-style-type: none"> - наименование, сведения об организационно-правовой форме, о месте нахождения, почтовый адрес (для юридического лица), фамилия, имя, отчество(при наличии), паспортные данные, сведения о месте жительства (для физического лица), номер контактного телефона, адрес электронной почты участника закупки(при их наличии); - идентификационный номер налогоплательщика; - согласие участника закупки исполнить условия договора, указанные в извещении о проведении запроса цен; - цена товара, работы, услуги с указанием сведений о включенных или не включенных в нее расходах (расходы на перевозку, страхование, уплату таможенных пошлин, налогов, сборов и другие обязательные платежи); - копии документов, подтверждающих соответствие участника закупки требованиям, установленным в извещении о проведении запроса цен; - документы, подтверждающие внесение денежных средств в качестве обеспечения заявки на участие в запросе цен, в случае, если в извещении о проведении запроса цен содержится указание на требование обеспечения такой заявки (платежное поручение, подтверждающее перечисление денежных средств в качестве обеспечения заявки на участие в запросе цен, или копия такого поручения); - по желанию участника иные сведения.
14	<p>Место и дата рассмотрения предложений участников закупки и подведения итогов закупки</p>	<p>г/о Подольск, п. Кузнечики, Октябрьский мост, д.8А 25 июня 2016 года в 10:00</p>
15	<p>Место и срок размещения протокола подведения итогов Запроса цен</p>	<p>Официальный сайт Единой информационной системы в сфере закупок http://zakupki.gov.ru, и официальный сайт ОАО «РСП» rsp-podolskrn.ru до 29 июня 2016 года</p>
16	<p>Размер обеспечения заявки</p>	<p>обеспечение заявки на участие в запросе цен установлено в размере 15% от начальной (максимальной) цены договора и составляет 41 971,40 (Сорок одна тысяча девятьсот семьдесят один) рубль 40 коп.</p> <p>Порядок внесения денежных средств в качестве обеспечения заявки на участие в запросе цен:</p> <p>Документом, подтверждающим внесение денежных средств в качестве обеспечения заявки на участие в запросе цен, является платежное поручение, подтверждающее перечисление денежных средств в качестве обеспечения заявки на участие в запросе цен, или копия такого поручения.</p> <p>В поле «Назначение платежа» платежного поручения, указать назначения платежа (обеспечение заявки на участие в запросе цен),</p> <p>Реквизиты для перечисления на счет</p>

		<p>ИНН 5074114756 КПП 507401001 ПАО БАНК «ВОЗРОЖДЕНИЕ» г. Москва БИК 044525181 р/с 40702810204000141396 к/с 30101810900000000181</p> <p>Все заявки на участие в запросе цен, в которых отсутствует документ (или копия такого документа), подтверждающий внесение денежные средства в качестве обеспечения заявки на участие в запросе цен, отклоняются как не соответствующие требованиям документации.</p> <p>Частичное внесение денежных средств в качестве обеспечения заявки на участие в запросе цен не допускается и приравнивается к его отсутствию.</p> <p>Перечисление (внесение) денежных средств в качестве обеспечения заявки на участие в запросе цен третьими лицами не допускается.</p> <p>Возврат обеспечения заявки участнику, подавшему заявку и не допущенному к участию в запросе цен, осуществляется в течение пяти рабочих дней со дня подписания протокола рассмотрения и оценки заявок.</p> <p>Возврат обеспечения заявки участнику, который участвовал в запросе цен, но не стал победителем, осуществляется в течение пяти рабочих дней со дня подписания протокола рассмотрения и оценки заявок.</p> <p>Возврат обеспечения заявки победителю запроса цен, осуществляется в течение пяти рабочих дней со дня заключения с ним договора.</p> <p>Обеспечения исполнения договора, а также обеспечения исполнения гарантийных обязательств по договору не установлено</p>
17	Сведения о валюте, используемой для формирования цены договора и расчетов с поставщиками	Рубли РФ
18	Размер обеспечения исполнения договора, срок и порядок его предоставления	Не предусмотрено
19	Сведения о праве заказчика изменить количество товара, объем выполняемых работ	В соответствии с проектом договора
20	Перечень документов, подтверждающих соответствие товара, требованиям, установленным в законодательством РФ, в случае, если в соответствии с законодательством РФ установлены требования к таким товарам, работам, услугам.	<ul style="list-style-type: none"> - Свидетельство СРО о допуске к видам работ, оказывающих влияние на безопасность объектов капитального строительства (в соответствии с п. 12 настоящей информационной карты/ извещения); - Сертификаты соответствия на используемые оборудование и материалы; - Гарантийная документация.
21	Требования к сроку и (или) объему предоставления гарантий качества	В соответствии с проектом договора

	оказываемых услуг	
22	Привлечение субподрядчиков (соисполнителей)	Не допускается
23	Срок подписания договора участником, обязанным заключить договор	Договор должен быть заключен Заказчиком не ранее десяти дней со дня размещения на Официальном сайте протокола рассмотрения и оценки заявок на участие в запросе цен и не позднее двадцати дней со дня подписания указанного протокола.
24	Сведения о возможности проведения переторжки и порядок её проведения	Не предусмотрено
25	Возможность отказа заказчика от проведения Запроса цен	Извещение об отказе от проведения запроса цен размещается не позднее, чем за три дня до даты окончания срока подачи заявок на участие в запросе цен в порядке, установленном для Официального размещения на Официальном сайте извещения о проведении запроса цен.
26	Формы, порядок, дата начала и дата окончания срока предоставления участникам закупки разъяснений положений документации о закупке	Разъяснение участникам закупки положений документации не предоставляется
27	Срок, место и порядок предоставления документации о закупке, размер, порядок и сроки внесения платы, взимаемой заказчиком за предоставление документации, если такая плата установлена заказчиком, за исключением случаев предоставления документации в форме электронного документа	Документация о закупке в виде электронного документа доступна для ознакомления на сайте http://zakupki.gov.ru с момента публикации настоящего извещения.

Приложение №1
к информационной карте запроса цен

ТЕХНИЧЕСКОЕ ЗАДАНИЕ

До начала работ победитель обязан составить проектно-сметную документацию и согласовать её со всеми заинтересованными организациями.

№ п/п	Наименование работ и затрат	Единица измерения	Количество	Примечание
1	2	3	4	5
Раздел: Монтажные работы				
1	ТРАНСПОРТЕРЫ ДЛЯ ПЕРЕВОЗКИ ОПОР	маш.-ч	4	
2	УСТАНОВКА ОПОР ВЛ 0.38-10 КВ ВЛ 0,38,6-10 КВ ОДНОСТОЕЧНЫХ	опора	1	
3	ПКУ	шкаф	1	

4	МОНТАЖ САМОНЕСУЩИХ ИЗОЛИРОВАННЫХ ПРОВОДОВ (СИП)	км	0,03	
5	УСТАНОВКА ОТВЕТВИТЕЛЬНЫХ ЗАЖИМОВ ДЛЯ СИП	шт.	11	
6	КРОНШТЕЙНЫ СПЕЦИАЛЬНЫЕ НА ОПОРАХ СВАРНЫЕ МЕТАЛЛИЧЕСКИЕ ДЛЯ РАЗЪЕДЕНИТЕЛЯ С ПРИВОДОМ	шт.	1	
7	ИЗОЛЯТОР ОПОРНЫЙ, НАПРЯЖЕНИЕ ДО 10 КВ	шт.	3	
8	ЗАЗЕМЛИТЕЛИ ВЕРТИКАЛЬНЫЕ, ЗАЗЕМЛИТЕЛЬ ИЗ СТАЛИ УГЛОВОЙ, РАЗМЕР: 50X50X5 ММ	10 шт.	0,1	
Раздел: Материалы				
1	ОПОРА ОСВЕЩЕНИЯ, МАРКА СВ-110 (1 шт)	мЗ	0,45	
2	ПРОВОДА САМОНЕСУЩИЕ ЗАЩИЩЕННЫЕ, МАРКА СИП-3, ЧИСЛО ЖИЛ И СЕЧЕНИЕ, ММ2: 1X70	км	0,031	
3	КРОНШТЕЙНЫ МЕТАЛЛИЧЕСКИЕ ДЛЯ КРЕПЛЕНИЯ РАЗЪЕДЕНИТЕЛЯ С ПРИВОДОМ	шт.	1	
4	ИЗОЛЯТОРЫ, ШФ-20Г1	шт.	3	
5	ВЯЗКА СПИРАЛЬНАЯ	шт.	3	
6	ЗАЖИМЫ ПЛАШЕЧНЫЕ ПА	шт.	3	
7	ЗАЖИМЫ, ТИП PR150	шт.	3	
8	ЗАЖИМЫ, ТИП РС 481	шт.	2	
9	КОЛПАЧКИ ИЗОЛИРОВАННЫЕ, ТИП GPE 5, СЕЧЕНИЕ ПРОВОДА 50-95 ММ2	шт.	3	
10	ЛЕНТА КРЕПЛЕНИЯ НЕРЖАВЕЮЩАЯ, ТИП F 207	м	10	
11	СКРЕПЫ ДЛЯ ЛЕНТЫ	100 шт.	0,1	
12	СТАЛЬ УГЛОВАЯ РАВНОПОЛОЧНАЯ ОБЩЕГО НАЗНАЧЕНИЯ, МАРКА СТ0, ШИРИНА ПОЛКИ 35-70 ММ	т	0,013	
Раздел: Оборудование				
1	ПКУ-10	шт	1	
Раздел: Пусконаладочные работы				
1	ФАЗИРОВКА ЭЛЕКТРИЧЕСКОЙ ЛИНИИ ИЛИ ТРАНСФОРМАТОРА С СЕТЬЮ НАПРЯЖЕНИЕМ СВЫШЕ 1 КВ	фазировка	1	
2	ИЗМЕРЕНИЕ СОПРОТИВЛЕНИЯ РАСТЕКАНИЮ ТОКА ЗАЗЕМЛИТЕЛЯ	измерение	1	
3	ИЗМЕРЕНИЕ СОПРОТИВЛЕНИЯ РАСТЕКАНИЮ ТОКА КОНТУРА С ДИАГОНАЛЬЮ ДО 20 М	измерение	1	
4	ОПРЕДЕЛЕНИЕ УДЕЛЬНОГО СОПРОТИВЛЕНИЯ ГРУНТА	измерение	1	
5	ПРОВЕРКА НАЛИЧИЯ ЦЕПИ МЕЖДУ ЗАЗЕМЛИТЕЛЯМИ И ЗАЗЕМЛЕННЫМИ ЭЛЕМЕНТАМИ	точка	1	





По завершении работ и сдаче объекта заказчику должны быть представлены следующие документы:

- Акт о выполнении технических условий;
- Акт разграничения балансовой принадлежности и эксплуатационной ответственности;
- Акт о технологическом присоединении;
- Акт осмотра электроустановки;
- Разрешение на допуск в эксплуатацию электроустановки;
- Записка о подаче напряжения энергосбытовой организацией;

- Записка о включении от вышестоящей сетевой организации;
- Акты скрытых работ;
- Исполнительный чертёж;
- Сертификаты на материалы и оборудование;
- Паспорта на оборудование.

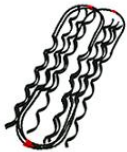
Требуемые характеристики материалов к техническому заданию

№	Наименование материала	Требуемые характеристики
1	ОПОРА ОСВЕЩЕНИЯ	Опора представляет собой трапециевидный железобетонный столб. Изготавливаться должна согласно ГОСТ 23613-79. Стойка железобетонная разрабатывалась для прокладки линии электропередачи напряжением от 0,4 до 10 кВ. Также данные опоры могут быть использованы для строительства осветительных электросетей. Высота стойки (длина) – 11 метров, геометрический объем - 0,5698 кубических метров, масса опоры - 1125 килограмм, объем бетона на одну стойку - 0,45 кубических метров. ЛЭП с использованием опор разрешается строить в различных климатических условиях, в том числе, они могут выдерживать сейсмоактивность до девяти баллов по шкале Рихтера, а также температуру доминус 55 градусов по Цельсию.
2	ПРОВОДА САМОНЕСУЩИЕ ИЗОЛИРОВАННЫЕ, ЧИСЛО ЖИЛ И СЕЧЕНИЕ, ММ2: 1x70	Провод самонесущий изолированный с одной жилой из алюминиевого сплава сечением 70 миллиметров квадратных, в изоляции из светостабилизированного алюминиевого сплава, сшитого полиэтилена. Самонесущий изолированный провод предназначен для воздушных линий электропередачи номинальное напряжение до 20000 Вольт и 35000 Вольт номинальной частотой 50 Герц. Жила - многопроволочная уплотненная. Минимальная температура эксплуатации: -60 градусов. Максимальная температура эксплуатации +50 градусов. Монтаж СИП 1x70 производится при температуре окружающей среды не менее -20 градусов Цельсия. Масса провода СИП 1*70 - 0,282 килограмм в метре. Срок службы не менее 40 лет.
3	КРОНШТЕЙНЫ МЕТАЛЛИЧЕСКИЕ ДЛЯ КРЕПЛЕНИЯ РАЗЪЕДИНИТЕЛЯ С ПРИВОДОМ	Кронштейн служит площадкой для установки разъединителя при устройстве разъединительных пунктов ВЛ 10кВ. Кронштейн крепится на стойке двумя хомутами. Габариты изделия в собранном виде 500x522x650мм. Общий вес 13,92 кг
4	ИЗОЛЯТОР ЛИНЕЙНЫЙ ШТЫРЕВОЙ ВЫСОКОВОЛЬТНЫЙ ШФ-20Г1	 <p>Изолятор предназначен для</p>

		<p>изоляции и крепления проводов, в том числе изолированных, на воздушных линиях электропередачи, в распределительных устройствах электрических станций и подстанций переменного тока на напряжение до 20 кВ. Пробивное напряжение в изоляционной среде – 180Кв, Длина пути утечки, не менее – 400мм, Масса, не более – 4,5кг.</p>
5	ВЯЗКА СПИРАЛЬНАЯ	 <p>Вязка спиральная предназначена для крепления к штыревым и опорным линейным изоляторам защищенных проводов СИП. Вязка спиральная изготовлена из оцинкованной пружинной проволоки и имеет стойкое полимерное покрытие, обеспечивающее необходимую прочность заделки проводов. Вязка спиральная не разрушается во время всего срока службы, удобна в монтаже и имеют цветную маркировку. Вязка спиральная предназначена для одинарного крепления к изоляторам. Двойное крепление изолированного провода включают две вязки, закрепляемые на одном изоляторе.</p>
6	ЗАЖИМ ОТВЕТВИТЕЛЬНЫЙ РС 481	 <p>Зажим предназначен для наложения защитного заземления. Устанавливается в начале и в конце линии с целью подключения устройства, измеряющего напряжение, а также для закорачивания и заземления. Монтаж зажима производится разово на весь срок эксплуатации линии. Место установки – токопроводящие и нулевые жилы.</p>
7	ЛЕНТА КРЕПЛЕНИЯ НЕРЖАВЕЮЩАЯ	 <p>Металлическая лента предназначена для крепления анкерных и подвесных Кронштейнов в один оборот вокруг опоры, на опорах связи, воздушных линиях электропередачи различного класса напряжений, элементах зданий и сооружений. Изготовлена из коррозионно-стойкой стали с обработанной кромкой, обладает повышенной гибкостью, что значительно облегчает фиксацию ленты на опоре при помощи скрепы. Поставляется в пластмассовой коробке на кассете по 50 м., ширина 20 мм.</p>
8	СКРЕПЫ ДЛЯ ЛЕНТЫ	 <p>Скрепа используется для фиксации ленты из нержавеющей стали на анкерных и промежуточных опорах. Размер 20 мм.</p>
9	СТАЛЬ УГЛОВАЯ	<p>Сталь угловая равнополочная общего назначения. Ширина полки 35-70мм</p>

10	КОЛПАЧКИ ИЗОЛИРОВАННЫЕ, СЕЧЕНИЕ ПРОВОДА 50-95 ММ ²	 <p>Применяется для изолирования концов жил СИП и для предотвращения проникновения влаги в кабель. Колпачок изготовлен из атмосферостойкой резины, восстанавливает диэлектрическую стойкость и герметичность провода. Сечение жилы провода - 50-95 мм² Длина колпачка - 24 мм.</p>
11	ЗАЖИМЫ ПЛАСЕЧНЫЕ ПА	 <p>Зажимы пласечные применяются для соединения алюминиевых и сталеалюминиевых проводов в шлейфах анкерных опор ВЛ и осуществления отпаяк, а также для крепления петли проводов при анкерном креплении на штыревых изоляторах.</p>
12	ЗАЖИМЫ Р 150	 <p>Зажим служит для объединения магистралей самонесущих изолированных проводов с алюминиевыми или медными жилами. Размер алюминиевой шестигранной головки изделия равен 13 мм. Площадь сечения: на магистрали и на ответвлениях: 35-150 кв.мм.</p>
13	ПКУ-10кВ	<p>Пункт коммерческого учета электроэнергии (ПКУ) предназначен для учета активной и реактивной энергии прямого и обратного направления в цепях переменного тока напряжением 10 кВ, с номинальным током до 630 А., частотой 50 Гц; а так же для использования в составе автоматизированных систем контроля и учета электроэнергии, для передачи измеренных и вычисленных параметров на диспетчерский пункт по контролю, учету и распределению электрической энергии. При помощи ПКУ возможно отследить случаи несанкционированного подключения к сети, отбора мощности, а также иных потерь. Пункт коммерческого учета электроэнергии ПКУ-10 располагается в месте раздела балансной принадлежности воздушной линии. Устанавливается на существующую опору ВЛ и не требует землеотвода и дополнительных капитальных сооружений.</p>

Раздел: ОБРАЗЦЫ ФОРМ ОСНОВНЫХ ДОКУМЕНТОВ, ВКЛЮЧАЕМЫХ В ЗАЯВКУ НА УЧАСТИЕ В ЗАПРОСЕ ЦЕН

Форма 1.

Фирменный бланк участника (по возможности)

« ___ » _____ 20__ года № _____

ЗАЯВКА НА УЧАСТИЕ В ЗАПРОСЕ ЦЕН

Изучив извещение о проведении запроса цен на выполнение работ по строительству объектов электросетевого хозяйства на **Официальном сайте Единой информационной системы в сфере закупок <http://zakupki.gov.ru>** документацию по проведению запроса цен, и принимая установленные в них требования и условия запроса

цен, _____,
(наименование участника в запросе цен)

зарегистрированное по адресу _____,
(юридический адрес участника в запросе цен)

согласны исполнить условия договора на выполнение работ по **строительству ВЛ-10кВ с ПС-727 ф.7 отпайка от опоры 81 к КТП-94 до ДСК "Север" д. Юрово поселения Краснопахорское в г.Москве** указанные в извещении о проведении запроса цен, на общую сумму _____ (_____) руб. ___ коп., в том числе НДС _____ (_____) руб. ___ коп.

Цена товара, работы, услуги с указанием сведений о включенных или не включенных в нее расходах (В цену договора включены: стоимость работ, материалов, налогов, включая НДС, сборов и другие обязательные платежи, а также расходы на проектные работы, согласования, коэффициенты дефляции и зимнего удорожания, расходы, связанные со сдачей и вводом объекта в эксплуатацию. Подрядчик не вправе требовать от Заказчика возмещения каких-либо дополнительных затрат).

Срок выполнения работ (оказании услуг): _____.

Настоящим подтверждаем, что _____ (наименование участника) **соответствует требованиям предъявляемым к участникам закупки, в том числе:**

- отсутствие в реестрах недобросовестных поставщиков согласно федеральным законам № 44-ФЗ от 05.04.2013 и № 223-ФЗ от 18.07.2011г.;
- соответствие участников закупки требованиям, устанавливаемым в соответствии с законодательством РФ к лицам, осуществляющим поставки товаров, выполнение работ, оказание услуг, являющихся предметом закупки: Приказ Минрегиона РФ от 30.12.2009 N 624
- наличие свидетельства СРО на выполнение следующих видов работ: II. Виды работ по подготовке проектной документации: 5.3. Работы по подготовке проектов наружных сетей электроснабжения до 35 кВ включительно и их сооружений
- III. Виды работ по строительству, реконструкции и капитальному ремонту: 20.2. Устройство сетей электроснабжения напряжением до 35 кВ включительно, 24.4. Пусконаладочные работы силовых и измерительных трансформаторов
- не проведение ликвидации участника закупки – юридического лица и отсутствие решения арбитражного суда о признании участника закупки – юридического лица, индивидуального предпринимателя банкротом и об открытии конкурсного производства;
- не приостановление деятельности участника закупки в порядке, предусмотренном КоАП РФ, на день подачи заявки на участие в закупке;
- Отсутствие у _____ (наименование участника) недоимки по налогам, сборам, задолженности по иным обязательным платежам в бюджеты бюджетной системы Российской Федерации (за исключением сумм, на которые предоставлены отсрочка, рассрочка, инвестиционный налоговый кредит в соответствии с законодательством Российской Федерации о налогах и сборах, которые реструктурированы в соответствии с

законодательством Российской Федерации, по которым имеется вступившее в законную силу решение суда о признании обязанности заявителя по уплате этих сумм исполненной или которые признаны безнадежными к взысканию в соответствии с законодательством Российской Федерации о налогах и сборах) за прошедший календарный год, размер которых превышает двадцать пять процентов балансовой стоимости активов участника закупки по данным бухгалтерской отчетности за последний отчетный период.

- наличие в штате (или на основе договоров гражданско-правового характера) не менее 3-х специалистов по работе с высоковольтным оборудованием (до и свыше 1000 В) в соответствии с Межотраслевыми правилами по охране труда (правилами безопасности) при эксплуатации электроустановок, утвержденным Приказом Минэнерго России от 27 декабря 2001 г. № 163 с опытом работы данных специалистов в указанной области не менее 2-х лет. (копии трудовых договоров, копии удостоверений о допуске к работе в электроустановках, копии трудовых книжек прилагаются)

В соответствии с инструкциями, полученными от Вас в документации Запроса цен, информация по сути нашей заявки представлена в следующих документах, которые являются неотъемлемой частью нашей заявки:

№ п/п	Наименование документа <i>[указываются документы, перечисленные в пункте 5 и 12 раздела «Информационная карта»]</i>	№ страницы	Число страниц
1.			
2.			
3.			
4.			
5.			
6.			
7.			

(Подпись уполномоченного представителя)

М.П.

(ФИО и должность подписавшего)

ИНСТРУКЦИИ ПО ЗАПОЛНЕНИЮ

1. Данные инструкции не следует воспроизводить в документах, подготовленных участником на участие в Запросе цен.

2. Заявку на участие в Запросе цен следует оформить на официальном бланке участника. Участник присваивает заявке дату и номер в соответствии с принятыми у него правилами документооборота.

3. Участник должен указать свое полное наименование (с указанием организационно-правовой формы) и юридический адрес.

Участник должен перечислить и указать объем каждого из прилагаемых к заявке документов, определяющих суть технико-коммерческого предложения участника Запроса цен.

Запрос цен на право заключения договора на _____

АНКЕТА УЧАСТНИКА ЗАПРОСА ЦЕН (Форма 2)

Участник Запроса цен: _____

№	Наименование	Сведения об участнике запроса цен
1.	Фирменное наименование (полное и сокращенное наименования организации либо Фамилия, имя, отчество (при наличии) участника – физического лица, в том числе зарегистрированного в качестве индивидуального предпринимателя)	
2.	Организационно - правовая форма	
3.	Свидетельство о внесении в Единый государственный реестр юридических лиц/индивидуальных предпринимателей (дата и номер, кем выдано) (по желанию участника) либо паспортные данные для участника, сведения о месте жительства – для физического лица	
4.	ИНН	
5.	Юридический адрес (страна, адрес)	
6.	Почтовый адрес (страна, адрес)	
7.	Фактическое местоположение (место нахождения)	
8.	Телефоны (с указанием кода города) (при наличии)	
9.	Факс (с указанием кода города) (при наличии)	
10.	Адрес электронной почты (при наличии)	

(Подпись уполномоченного представителя)

М.П.

(ФИО и должность подписавшего)

ИНСТРУКЦИИ ПО ЗАПОЛНЕНИЮ

1. Данные инструкции не следует воспроизводить в документах, подготовленных участником на участие в запросе цен.
2. Участник приводит номер и дату заявки, приложением к которой является данная анкета участника запроса цен.
3. Участник указывает свое фирменное наименование (в т.ч. организационно-правовую форму).
4. Заполненная участником анкета должна содержать все сведения, указанные в таблице. В случае отсутствия каких-либо данных указать слово «нет».

Открытое Акционерное Общество «Ремонтно-строительное предприятие», именуемое в дальнейшем **Заказчик**, в лице генерального директора Белевцева Александра Рудольфовича, действующего на основании Устава, с одной стороны, и _____ именуемое в дальнейшем **Подрядчик**, в лице _____, действующего на основании _____, с другой стороны, совместно именуемые в дальнейшем стороны, с соблюдением требований Федерального закона от 18.07.2011г. № 223-ФЗ «О закупках товаров, работ, услуг отдельными видами юридических лиц», на основании результатов размещения заказа путем проведения запроса цен (протокол № ____ от ____ 2016 г.), заключили настоящий договор на выполнение работ по **строительству объектов электросетевого хозяйства** о нижеследующем

1. ПРЕДМЕТ ДОГОВОРА

1.1. По настоящему договору Заказчик поручает, а Подрядчик принимает на себя обязательство выполнить, согласно сметы, строительно-монтажные работы на объектах Заказчика, а также провести все проектные работы и мероприятия по сдаче и подключению объектов электросетевого хозяйства.

1.2. Заказчик обязуется принять и оплатить следующую работу: **Строительство ВЛ-10кВ с ПС-727 ф.7 отпайка от опоры 81 к КТП-94 до ДСК "Север" д. Юрово поселения Краснопахорское в г.Москве** Объем и стоимость работ перечисляются в сметах и являются неотъемлемой частью настоящего договора (Приложение №1).

2. ЦЕНА ДОГОВОРА И ПОРЯДОК РАСЧЕТОВ

2.1. Цена договора составляет _____ (_____) руб., в том числе НДС (18 %) _____ руб.

В цену договора включены: стоимость работ, материалов, налогов, включая НДС, сборов и другие обязательные платежи, а также расходы на проектные работы, согласования, коэффициенты дефляции и зимнего удорожания, расходы, связанные со сдачей и вводом объекта в эксплуатацию.

Подрядчик не вправе требовать от Заказчика возмещения каких-либо дополнительных затрат.

2.2. Окончательная оплата выполненных работ осуществляется Заказчиком после полного восстановления нарушенного благоустройства на месте проведения работ Подрядчиком.

2.3. Авансирование не предусмотрено

2.4. Оплата (100%) за фактически выполненную Работу по строительству объекта производится на основании подписанного Сторонами Акта сдачи-приемки выполненной работы, в срок не позднее 90 календарных дней с момента ввода объекта в эксплуатацию. Форма оплаты – безналичный расчет. Оплата по договору осуществляется в рублях Российской Федерации

3. СРОКИ ИСПОЛНЕНИЯ ДОГОВОРА

3.1. Начало работ с момента заключения настоящего договора.

3.2. Окончание работ – до 01 августа 2016 года.

3.3. Необходимость выполнения дополнительных работ, виды дополнительных работ, сроки их исполнения определяются Сторонами в дополнительном соглашении. Началом выполнения дополнительных работ является дата подписания Сторонами дополнительного соглашения.

3.4. Подрядчик несет ответственность за нарушение как начального, конечного, так и промежуточных сроков выполнения работы.

4. ОБЯЗАТЕЛЬСТВА СТОРОН.

4.1. Обязанности Подрядчика.

4.1.1. Выполнить работы предусмотренные Договором, передать исполнительную документацию Заказчику согласно требуемых норм и сдать результат выполненных работ Заказчику в сроки, установленные в разделе 3 настоящего Договора.

4.1.2. Гарантировать качество выполненных работ

4.1.3. Перед началом, при производстве работ, а также по их окончании подрядчик обязан выполнить следующие условия договора:

1) До начала работ:

- разработать проектно-сметную документацию и согласовать её со всеми заинтересованными организациями, юридическими и физическими лицами;
- оформить акт допуска на включение электроустановки;
- оформить ордер на производство земляных работ.

2) Во время строительства

- Производить работы в полном соответствии с проектно-сметной документацией и действующими Строительными нормами и правилами.
- Обеспечить выполнение необходимых мероприятий по технике безопасности, охране окружающей среды и соблюдение правил санитарии во время проведения работ.
- Не передавать третьим лицам ни полностью, ни частично свои обязательства по настоящему Договору.
- Не использовать какие-либо вышеперечисленные документы или иную поступившую от Заказчика информацию, кроме как в целях реализации настоящего Договора, без предварительного письменного согласия Заказчика.
- Предоставлять копии ордеров на открытие и закрытие производства земляных работ из органов Технадзора.

3) По завершении работ и сдаче объекта заказчику должны быть представлены следующие документы:

- Акт о выполнении технических условий;
- Акт разграничения балансовой принадлежности и эксплуатационной ответственности;
- Акт о технологическом присоединении;
- Акт осмотра электроустановки;
- Разрешение на допуск в эксплуатацию электроустановки;
- Записка о подаче напряжения энергосбытовой организацией;
- Записка о включении от вышестоящей сетевой организации;
- Акты скрытых работ;
- Исполнительный чертёж;
- Сертификаты на материалы и оборудование;
- Паспорта на оборудование;

4.1.11. После окончания проведения земляных работ восстановить нарушенное благоустройство в полном объеме.

4.1.12. Выполнять в полном объеме все свои обязанности, предусмотренные в других разделах Договора.

4.2 Обязанности Заказчика.

4.2.1. Производить приемку выполненных работ в порядке, предусмотренном настоящим Договором.

4.2.2. Оплатить выполненные работы в размере, сроки и порядке, предусмотренным настоящим Договором.

4.2.3. Допускать в надлежащем порядке персонал Подрядчика к месту производства работ, создав все необходимые условия для выполнения данных работ.

4.2.4. Оказывать Подрядчику необходимое содействие в реализации Договора по вопросам, входящим в его компетенцию.

4.2.5. Выполнять в полном объеме все свои обязательства, предусмотренные в других разделах Договора.

4.3. Иные права и обязанности Сторон.

4.3.1. Иные права и обязанности Сторон вытекают из условий Договора и действующего законодательства Российской Федерации.

5. ПОРЯДОК И СРОКИ СДАЧИ-ПРИЕМКИ РАБОТ.

5.1. Стороны перед началом работ назначают своих представителей, ответственных за обеспечение проведения работ.

5.2. Представитель Заказчика производит технический надзор и контроль за качеством выполняемых работ.

5.3. Применяемые материалы, изделия и оборудование должны быть новыми и не бывшими в употреблении.

5.4. Подрядчик обязан заблаговременно представлять представителю Заказчика данные о выбранных им материалах и оборудовании (включая соответствующие паспорта, сертификаты соответствия нормам РФ, сертификаты соответствия экологическим нормам), получать его одобрение на их применение и использование. В случае, если представитель Заказчика отклонил использование материалов или оборудования из-за их несоответствия стандартам качества или ранее одобренным образцам, Подрядчик обязан за свой счет и своими силами произвести их замену.

5.5. Подрядчик письменно за 3 (три) дня до начала приемки извещает представителя Заказчика о готовности отдельных этапов работ. Их готовность подтверждается двухсторонними актами промежуточной приемки работ.

5.6. Сдаче-приемке по Договору подлежат результаты всех работ, в том числе скрытых. Подрядчик вправе приступать к выполнению последующих работ только после приемки Заказчиком скрытых работ по акту освидетельствования.

5.7. Заказчик обязан в сроки, установленные п. 5.15 настоящего Договора с участием Подрядчика осмотреть и принять выполненную работу (ее результат), а при обнаружении отступлений от Договора, ухудшающих результат работы, или иных недостатков в работе немедленно заявить об этом Подрядчику.

5.8. Подрядчик, обнаруживший в ходе выполнения работ не учтенные в технической документации работы и в связи с этим необходимость проведения дополнительных работ и увеличения сметной стоимости работ, обязан сообщить об этом Заказчику.

5.9. При неполучении от Заказчика ответа на свое сообщение в течение 5(пяти) рабочих дней, Подрядчик обязан приостановить соответствующие работы.

5.10. В случае, если на любых стадиях выполнения работ будут обнаружены некачественно выполненные работы, представитель Заказчика составляет акт, а Подрядчик обязан своими силами и без увеличения цены Договора в кратчайший срок переделать эти работы для обеспечения их надлежащего качества и сдачи Заказчику.

5.11. Подрядчик должен представлять представителю Заказчика отчет о выполнении работ по каждому этапу.

5.12. Если при выполнении работ обнаруживаются препятствия к надлежащему исполнению Договора, каждая из сторон обязана принять все зависящие от нее разумные меры по устранению таких препятствий. Сторона, не исполнившая этой обязанности, утрачивает право на возмещение убытков, причиненных тем, что соответствующие препятствия не были устранены.

5.13. Сдача результата работ Подрядчиком и приемка его Заказчиком оформляются Актом сдачи-приемки выполненных работ (ф. КС-2), подписанным обеими

сторонами. При отказе одной из сторон от подписания Акта в нем делается отметка об этом и акт подписывается другой стороной.

5.14. Подрядчик предоставляет Заказчику по факту выполненных работ справку о стоимости выполненных работ (ф. КС-3).

5.15. Заказчик обязуется принять выполненные и предъявленные Подрядчиком к сдаче работы и подписать Акт сдачи-приемки выполненных работ в течении 3-х(трех) календарных дней с момента его составления, либо направить Подрядчику мотивированный отказ с указанием причин, препятствующих подписанию Акта.

5.16. Заказчик обязан с участием Подрядчика проверить и принять проектно-сметную документацию, а при обнаружении отступлений от Договора, ухудшающих результат работы, или иных недостатков в работе немедленно заявить об этом Подрядчику.

5.17. Подрядчик обязуется также передать Заказчику вместе с результатом работы информацию, касающуюся эксплуатации или иного использования Заказчиком результата работ.

6. ОТВЕТСТВЕННОСТЬ СТОРОН

6.1. Сторона, не исполнившая или ненадлежащим образом исполнившая обязательства по настоящему договору, обязана возместить другой стороне причиненные таким неисполнением убытки.

6.2. В случае просрочки Подрядчиком обязательств, предусмотренных пунктом 3.2 настоящего договора, Подрядчик уплачивает Заказчику пени в размере 0,1 % от стоимости не выполненных обязательств за каждый день просрочки.

6.3. Уплата неустойки не освобождает Подрядчика от обязанности устранения допущенных им нарушений.

6.4. За нарушение Заказчиком обязательств, предусмотренных настоящим договором Подрядчик вправе потребовать с Заказчика уплаты неустойки за несвоевременную оплату по вине Заказчика принятых работ в размере 1/300 (одной трехсотой) действующей на день уплаты пени ставки рефинансирования Центрального банка РФ от суммы просроченной оплаты за каждый день просрочки.

6.5. Во всем остальном, что не предусмотрено договором стороны несут ответственность в соответствии с действующим законодательством РФ.

7. ОБСТОЯТЕЛЬСТВА НЕПРЕОДОЛИМОЙ СИЛЫ

7.1. Стороны освобождаются от ответственности за частичное или полное неисполнение своих обязательств по настоящему договору, если их исполнению препятствует чрезвычайное и непредотвратимое при данных условиях обстоятельство (непреодолимая сила).

7.2. При возникновении обстоятельств непреодолимой силы, препятствующих исполнению обязательств по настоящему договору одной из сторон, она обязана оповестить другую сторону не позднее 10 дней с момента возникновения таких обстоятельств, при этом срок выполнения обязательств по настоящему договору переносится соразмерно времени, в течение которого действовали такие обстоятельства.

8. СРОК ДЕЙСТВИЯ, ПОРЯДОК ИЗМЕНЕНИЯ И РАСТОРЖЕНИЯ ДОГОВОРА

8.1. Настоящий договор считается заключенным после подписания его Сторонами.

8.2. Договор действует до полного исполнения сторонами своих обязательств по настоящему договору или до расторжения настоящего договора.

8.3. Настоящий договор с учетом требований Федерального закона №223-ФЗ, может быть изменен:

- по соглашению сторон, совершенному в письменной форме, за подписью уполномоченных лиц сторон;

При заключении дополнительного соглашения Заказчик должен соблюдать следующие принципы:

изменение предмета договора не допускается;

изменения ведут к обоснованному улучшению условий договора для Заказчика по сравнению с условиями текущей редакции договора и не ухудшают экономическую эффективность закупки;

изменяемые условия не были указаны в заявке, поданной для участия в закупке, или в документации о закупке и не ведут к ухудшению условий договора для заказчика по сравнению с условиями текущей редакции договора и не ухудшают экономическую эффективность закупки.

8.4 В случае, если у Заказчика, заключившего договор на оказание услуг технического заказчика, по выполнению проектно-изыскательских работ, строительно-монтажных работ, в процессе исполнения договора возникла потребность в увеличении объема работ, неразрывно связанных с тем же объектом, Заказчик вправе увеличить объем работ и стоимость договора в размере не более 30 (тридцати) процентов от цены договора с соблюдением при заключении дополнительного соглашения принципов, указанных в п. 8.3 Договора.

8.5. Договор может быть расторгнут Заказчиком в одностороннем порядке.

8.6. При расторжении договора в одностороннем порядке по вине подрядчика Заказчик вправе потребовать от подрядчика возмещения причиненных убытков.

8.7. Договор считается измененным или расторгнутым с момента получения одной стороной уведомления другой стороны об одностороннем отказе от исполнения договора полностью или частично.

9. РАЗРЕШЕНИЕ СПОРОВ

9.1. Все споры и разногласия, которые могут возникнуть между сторонами по вопросам, не нашедшим своего разрешения в тексте данного договора, будут разрешаться путем переговоров на основе действующего законодательства.

9.2. При неурегулировании в процессе переговоров спорных вопросов, споры разрешаются в Арбитражном суде в порядке, установленном действующим законодательством.

Приложения к договору:

Приложение № 1 Смета.

10. АДРЕСА И БАНКОВСКИЕ РЕКВИЗИТЫ СТОРОН

ЗАКАЗЧИК:

ОАО «РСП»
142132, Московская область, г/о Подольск,
п. Кузнечики, Октябрьский мост, 8а
ИНН 5074114756 КПП 507401001
ПАО БАНК «ВОЗРОЖДЕНИЕ» г. Москва
р/с 40702810204000141396
к/с 301018109000000000181
БИК 044525181

ПОДРЯДЧИК:

11. ПОДПИСИ СТОРОН

ЗАКАЗЧИК:

Генеральный директор ОАО «РСП»

_____ **А.Р.Белевцев**

ПОДРЯДЧИК:

Смета

№ п/п	Наименование работ и затрат	Единица измерения	Количество	Сумма
1	2	3	4	5
Раздел: Монтажные работы				
1	ТРАНСПОРТЕРЫ ДЛЯ ПЕРЕВОЗКИ ОПОР	маш.-ч	4	
2	УСТАНОВКА ОПОР ВЛ 0.38-10 КВ ВЛ 0,38,6-10 КВ ОДНОСТОЕЧНЫХ	опора	1	
3	ПКУ	шкаф	1	
4	МОНТАЖ САМОНЕСУЩИХ ИЗОЛИРОВАННЫХ ПРОВОДОВ (СИП)	км	0,03	
5	УСТАНОВКА ОТВЕТВИТЕЛЬНЫХ ЗАЖИМОВ ДЛЯ СИП	шт.	11	
6	КРОНШТЕЙНЫ СПЕЦИАЛЬНЫЕ НА ОПОРАХ СВАРНЫЕ МЕТАЛЛИЧЕСКИЕ ДЛЯ РАЗЪЕДЕНИТЕЛЯ С ПРИВОДОМ	шт.	1	
7	ИЗОЛЯТОР ОПОРНЫЙ, НАПРЯЖЕНИЕ ДО 10 КВ	шт.	3	
8	ЗАЗЕМЛИТЕЛИ ВЕРТИКАЛЬНЫЕ, ЗАЗЕМЛИТЕЛЬ ИЗ СТАЛИ УГЛОВОЙ, РАЗМЕР: 50X50X5 ММ	10 шт.	0,1	
Раздел: Материалы				
1	ОПОРА ОСВЕЩЕНИЯ, МАРКА СВ-110 (1 шт)	м3	0,45	
2	ПРОВОДА САМОНЕСУЩИЕ ЗАЩИЩЕННЫЕ, МАРКА СИП-3, ЧИСЛО ЖИЛ И СЕЧЕНИЕ, ММ2: 1X70	км	0,031	
3	КРОНШТЕЙНЫ МЕТАЛЛИЧЕСКИЕ ДЛЯ КРЕПЛЕНИЯ РАЗЪЕДЕНИТЕЛЯ С ПРИВОДОМ	шт.	1	
4	ИЗОЛЯТОРЫ, ШФ-20Г1	шт.	3	
5	ВЯЗКА СПИРАЛЬНАЯ	шт.	3	
6	ЗАЖИМЫ ПЛАШЕЧНЫЕ ПА	шт.	3	
7	ЗАЖИМЫ, ТИП PR150	шт.	3	
8	ЗАЖИМЫ, ТИП РС 481	шт.	2	
9	КОЛПАЧКИ ИЗОЛИРОВАННЫЕ, ТИП GRE 5, СЕЧЕНИЕ ПРОВОДА 50-95 ММ2	шт.	3	
10	ЛЕНТА КРЕПЛЕНИЯ НЕРЖАВЕЮЩАЯ, ТИП F 207	м	10	
11	СКРЕПЫ ДЛЯ ЛЕНТЫ	100 шт.	0,1	
12	СТАЛЬ УГЛОВАЯ РАВНОПОЛОЧНАЯ ОБЩЕГО НАЗНАЧЕНИЯ, МАРКА СТО, ШИРИНА ПОЛКИ 35-70 ММ	т	0,013	
Раздел: Оборудование				
1	ПКУ-10	шт	1	
Раздел: Пусконаладочные работы				
1	ФАЗИРОВКА ЭЛЕКТРИЧЕСКОЙ ЛИНИИ ИЛИ ТРАНСФОРМАТОРА С СЕТЬЮ НАПРЯЖЕНИЕМ СВЫШЕ 1 КВ	фазировка	1	
2	ИЗМЕРЕНИЕ СОПРОТИВЛЕНИЯ РАСТЕКАНИЮ ТОКА ЗАЗЕМЛИТЕЛЯ	измерение	1	

3	ИЗМЕРЕНИЕ СОПРОТИВЛЕНИЯ РАСТЕКАНИЮ ТОКА КОНТУРА С ДИАГОНАЛЬЮ ДО 20 М	измерение	1	
4	ОПРЕДЕЛЕНИЕ УДЕЛЬНОГО СОПРОТИВЛЕНИЯ ГРУНТА	измерение	1	
5	ПРОВЕРКА НАЛИЧИЯ ЦЕПИ МЕЖДУ ЗАЗЕМЛИТЕЛЯМИ И ЗАЗЕМЛЕННЫМИ ЭЛЕМЕНТАМИ	точка	1	

ЗАКАЗЧИК:

Генеральный директор ОАО «РСП»

_____ **А.Р.Белевцев**

ПОДРЯДЧИК:

Извещение о проведении закупки
(в редакции № 1 от 17.06.2016)

Номер извещения: 31603790761
Наименование закупки: Строительство ВЛ-10 кВ с ПС-727 ф.7 до
КТП-94 ДСК "Север" д. Юрово
Способ проведения закупки: Запрос цен

Заказчик

Наименование организации: Открытое акционерное общество
"Ремонтно-строительное предприятие"
Место нахождения: 142133, Московская, Октябрьский мост,
дом 8А

Почтовый адрес: 142133, Московская, Подольский,
Октябрьский мост, дом 8А

Контактная информация

Ф.И.О: Веденков Дмитрий
Адрес электронной почты: oaorsp@mail.ru
Телефон: +7 (496) 7658264
Факс: +7 (496) 7657400

Предмет договора

Лот №1

Сведения о позиции плана закупки: План закупки № 2150138236, позиция
плана 446

Предмет договора: Строительство ВЛ-10 кВ с ПС-727 ф.7 до
КТП-94 ДСК "Север" д. Юрово

Начальная (максимальная) цена договора: 279 809.37 Российский рубль

Информация о товаре, работе, услуге:

№	Классификация по ОКПД2	Классификация по ОКВЭД2	Ед. измерения	Количество (Объем)	Дополнительные сведения
1	43.21.10.110 Работы по монтажу основных сетей электроосвещения и электроснабжения или электроарматуры, требующие специальной квалификации, в зданиях, сооружениях и на прочих строительных объектах	43.21 Производство электромонтажных работ	Комплект	1.00	

Место поставки товара, выполнения работ, оказания услуг для лота №1

Место поставки (адрес): д.Юрово

Требования к участникам закупки

Участники закупки должны отсутствовать в реестре недобросовестных поставщиков

Информация о документации по закупке

Срок предоставления документации: с 20.06.2016 по 24.06.2016

Извещение о проведении закупки

Место предоставления документации:	Московская область, г/о Подольск, п. Кузнечики, Октябрьский мост, 8а
Порядок предоставления документации:	В соответствии с закупочной документацией
Официальный сайт, на котором размещена документация:	www.zakupki.gov.ru
Размер, порядок и сроки внесения платы за предоставление документации по закупке	
Размер платы:	Плата не требуется
Информация о порядке проведения закупки	
Дата и время окончания подачи заявок (по местному времени):	24.06.2016 10:00
Рассмотрение заявок	
Дата и время (по местному времени):	25.06.2016 10:00
Место:	Московская область, г/о Подольск, п. Кузнечики, Октябрьский мост, 8а
Подведение итогов	
Дата и время (по местному времени):	25.06.2016 10:00
Место:	Московская область, г/о Подольск, п. Кузнечики, Октябрьский мост, 8а

Открытое Акционерное Общество «Ремонтно-строительное предприятие»

Адрес: 142132, Московская область, г/о Подольск, п. Кузнечики, Октябрьский мост, 8а
тел.: 8(4967) 65-82-64, 65-82-55, факс 65-74-00, электр. почта: oaorsp@mail.ru
ИНН 5074114756 КПП 507401001 р/с.40702810204000141396 в ПАО БАНК «ВОЗРОЖДЕНИЕ» г. Москва
БИК 044525181 кор./счет 30101810900000000181

ПРОТОКОЛ № 31603790761

РАССМОТРЕНИЯ И ОЦЕНКИ ЗАЯВОК ЗАПРОСА ЦЕН № 31603790761
НА ПРАВО ЗАКЛЮЧЕНИЯ ДОГОВОРА НА СТРОИТЕЛЬСТВО ВЛ-10кВ с ПС-727 ф.7 до КТП-94 ДСК
"СЕВЕР" д. ЮРОВО

г/о Подольск

«25» июня 2016 года

На заседании комиссии по рассмотрению заявок на участие в запросе цен присутствовали:

Председатель комиссии:	Бабаев С.А.
Члены комиссии:	Козишникова В.А.
	Назаренко А.Н.
	Мишкина З.И.
	Морозов А.Ю.
Секретарь комиссии:	Веденков Д.В.

В состав единой комиссии входит 6 человек. Заседание проводится в присутствии 5-ти членов комиссии. Кворум имеется. Комиссия правомочна.

Заказчик – Открытое Акционерное Общество «Ремонтно-строительное предприятие»

Сведения о заказчике – адрес: 142133, Московская область, г/о Подольск, п. Кузнечики, Октябрьский мост, 8а.

тел.: 8(4967) 65-82-64, 65-82-55, факс 65-74-00, электр. почта: oaorsp@mail.ru

Место, дата проведения процедуры – рассмотрение заявок на участие в запросе цен осуществлялось по адресу: Московская область, г/о Подольск, п. Кузнечики, Октябрьский мост, 8а.

Адрес официального сайта: <http://zakupki.gov.ru>

Заседание комиссии началось 25 июня 2016 г. в 10-00 по местному времени.

Предмет запроса цен – Строительство ВЛ-10кВ с ПС-727 ф.до КТП-94 ДСК "Север" д. Юрово

Место выполнения работ – д. Юрово

Начальная цена договора – 279 809,37 (Двести семьдесят девять тысяч восемьсот девять) рублей 37 коп.

На участие в запросе цен поступило: 2 (Две) заявки.

Номер заявки	Наименование участника	Предложенная сумма договора	Дата и время поступления заявки
1	ООО «СТРОЙЭЛПРОМ»	244 421,26	22.06.16 г. в 14:00
2	ООО «ГРАД-ЭЛ»	263 020,81	23.06.16 г. в 11:15

По итогам рассмотрения заявок путем голосования принято решение о соответствии предъявляемым требованиям:

1. ООО «СТРОЙЭЛПРОМ»

Члены комиссии	Ф.И.О.	«За» принятие решения	«Против» принятия решения
Председатель комиссии	Бабаев С.А.	за	

Члены комиссии:	Назаренко А.Н.	за	
	Козишникова В.А.	за	
	Мишкина З.И.	за	
	Морозов А.Ю.	за	

2. ООО «ГРАД-ЭЛ»

Члены комиссии	Ф.И.О.	«За» принятие решения	«Против» принятия решения
Председатель комиссии	Бабаев С.А.	за	
Члены комиссии:	Назаренко А.Н.	за	
	Козишникова В.А.	за	
	Мишкина З.И.	за	
	Морозов А.Ю.	за	

По итогам рассмотрения заявок на участие в запросе цен путем голосования принято решение о признании победителем Общество с ограниченной ответственностью «СТРОЙЭЛПРОМ»

Сведения о победителе запроса цен:

Полное фирменное наименование	Общество с ограниченной ответственностью «СТРОЙЭЛПРОМ»
Сокращенное наименование	ООО «СТРОЙЭЛПРОМ»
Сведения об организационно-правовой форме	Общество с ограниченной ответственностью
Сведения о месте нахождения	142100, Московская обл., г. Подольск, ул. 50 лет ВЛКСМ, д. 18А, пом. 14
Почтовый адрес	142100, Московская обл., г. Подольск, ул. 50 лет ВЛКСМ, д. 18А, пом. 14
Номер контактного телефона	8(4967) 65-49-47
ИНН	5036134303

Сведения об участнике, предложившем лучшую цену после победителя:

Полное фирменное наименование	Общество с ограниченной ответственностью «ГРАД-ЭЛ»
Сокращенное наименование	ООО «ГРАД-ЭЛ»
Сведения об организационно-правовой форме	Общество с ограниченной ответственностью
Сведения о месте нахождения	143397, город Москва, поселение Первомайское, п. Первомайское, ул. Центральная, д. 24, пом. 2
Почтовый адрес	143397, город Москва, поселение Первомайское, п. Первомайское, ул. Центральная, д. 24, пом. 2
Номер контактного телефона	8(929) 927-61-98
ИНН	7751011552

Заседание комиссии окончено 25 июня 2016 г. в 10 часов 00 минут по местному времени. Протокол подписан присутствующими на заседании членами закупочной комиссии:

Председатель комиссии

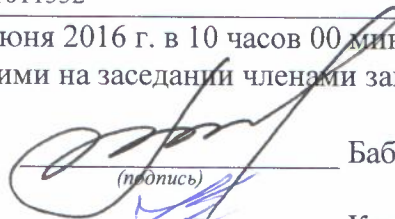
(подпись) Бабаев С.А.

Члены комиссии:

(подпись) Козишникова В.А.

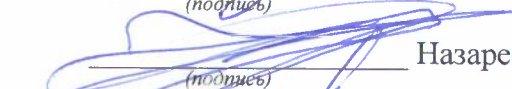
(подпись) Назаренко А.Н.

(подпись) Мишкина З.И.

(подпись) Морозов А.Ю.

Секретарь комиссии:

(подпись) Веденков Д.В.

PTO
u m È ; b2 ; b2A] è2 p ^ è2
_ è2 III _ è2 ` è2 Xa è2

«УТВЕРЖДАЮ»

Генеральный директор ОАО «РСП»

_____ А.Р.Белевцев

ДОКУМЕНТАЦИЯ ЗАПРОСА ЦЕН

**На право заключения договора на строительство
объектов электросетевого хозяйства
для Открытого акционерного общества
«Ремонтно-строительное предприятие»**

Подольск, 2016 г.

ПРИГЛАШЕНИЕ К УЧАСТИЮ В ЗАПРОСЕ ЦЕН

Настоящим приглашаются к участию в запросе цен, полная информация о котором указана в Разделе «Информационная карта запроса цен» настоящей документации, любые юридические лица независимо от организационно-правовой формы, формы собственности, места нахождения и места происхождения капитала, или любые физические лица, в том числе индивидуальные предприниматели.

Заинтересованные лица могут получить полный комплект документации запроса цен на Официальном сайте Единой информационной системы в сфере закупок <http://zakupki.gov.ru>, единой автоматизированной системе управления закупками <http://easuz.mosreg.ru/easuz223/> и официальном сайте ОАО «РСП» rsp-podolsk.ru

Настоящая документация подготовлена в соответствии с Федеральным законом № 223-ФЗ, Положением о закупке, утвержденным в соответствии с Постановлением Правительства Московской области от 19.08.2014 № 666/31 «О мерах по реализации Федерального закона от 18.07.2011 № 223-ФЗ «О закупках товаров, работ, услуг отдельными видами юридических лиц» в Московской области» в редакции на дату размещения извещения о проведении закупки на Официальном сайте, а также иными нормативными правовыми актами, регулирующими отношения, связанные с осуществлением закупок, в целях повышения эффективности, результативности осуществления закупок товаров, работ, услуг.

В части, прямо не урегулированной законодательством Российской Федерации, проведение закупки регулируется настоящей Документацией.

Запрос цен

Под запросом цен понимается способ закупок, при котором информация о потребностях в товарах, работах, услугах для нужд Заказчика сообщается неограниченному кругу лиц путем размещения на Официальном сайте извещения о проведении запроса цен и победителем, в котором Комиссия признает участника закупки, предложившего наиболее низкую цену договора.

Запрос цен не является конкурсом либо аукционом. Таким образом, данный способ закупки не накладывает на Заказчика соответствующего объема гражданско-правовых обязательств по обязательному заключению договора с победителем запроса цен или иным его участником.

Заказчик, официально разместивший на Официальном сайте извещение о проведении запроса цен, вправе отказаться от его проведения. Извещение об отказе от проведения запроса цен размещается не позднее, чем за три дня до даты окончания срока подачи заявок на участие в запросе цен в порядке, установленном для Официального размещения на Официальном сайте извещения о проведении запроса цен.

Требования, предъявляемые к заявке на участие в запросе цен

Заявка на участие в запросе цен должна содержать следующие сведения:

наименование, сведения об организационно-правовой форме, о месте нахождения, почтовый адрес (для юридического лица), фамилия, имя, отчество(при наличии), паспортные данные, сведения о месте жительства (для физического лица), номер контактного телефона, адрес электронной почты участника закупки(при их наличии);

идентификационный номер налогоплательщика;

согласие участника закупки исполнить условия договора, указанные в извещении о проведении запроса цен и информационной карте запроса цен;

цена товара, работы, услуги с указанием сведений о включенных или не включенных в нее расходах (расходы на перевозку, страхование, уплату таможенных пошлин, налогов, сборов и другие обязательные платежи);

копии документов, подтверждающих соответствие участника закупки требованиям, установленным в извещении о проведении запроса цен и информационной карте запроса цен;

документы, подтверждающие внесение денежных средств в качестве обеспечения заявки на участие в запросе цен, в случае, если в извещении о проведении запроса цен содержится указание на требование обеспечения такой заявки (платежное поручение, подтверждающее перечисление денежных средств в качестве обеспечения заявки на участие в запросе цен, или копия такого поручения);

по желанию участника иные сведения.

Порядок подачи заявок на участие в запросе цен

Любой участник закупки, в том числе участник закупки, которому не направлялся запрос цен, вправе подать только одну заявку на участие в запросе цен, внесение изменений в которую не допускается.

Участник закупки, подавший заявку на участие в запросе цен, вправе отозвать заявку в любое время до окончания срока подачи заявок на участие в запросе цен. Порядок и срок отзыва заявок на участие в запросе цен устанавливается в извещении о проведении запроса цен.

Заявка на участие в запросе цен подается участником закупки Заказчику в письменной форме в срок, указанный в извещении о проведении запроса цен.

Заявка на участие в запросе цен, поданная в срок, указанный в извещении о проведении запроса цен, регистрируется Заказчиком в Журнале регистрации заявок на участие в запросе цен. По требованию участника закупки, подавшего заявку на участие в запросе цен, Заказчик выдает расписку в получении заявки на участие в запросе цен с указанием даты и времени ее получения.

Проведение переговоров между Заказчиком или Комиссией и участником закупки в отношении, поданной им заявки на участие в запросе цен не допускается.

Заявки на участие в запросе цен, поданные после дня окончания срока подачи заявок на участие в запросе цен, указанного в извещении о проведении запроса цен, не рассматриваются и в день их поступления возвращаются участникам закупки, подавшим такие заявки.

В случае если после дня окончания срока подачи заявок на участие в запросе цен подана только одна заявка, Заказчик продлевает срок подачи заявок на участие в запросе цен не менее чем на три рабочих дня и в течение не более одного рабочего дня после дня окончания срока подачи заявок на участие в запросе цен, размещает на Официальном сайте извещение о продлении срока подачи таких заявок. При этом заявка, поданная в срок, указанный в извещении о проведении запроса цен, вскрывается и рассматривается одновременно с заявками, поданными в срок, указанный в извещении о продлении срока подачи заявок на участие в запросе цен.

Заявка на участие в запросе цен подается в запечатанном конверте. Вскрытие конверта осуществляется на заседании Комиссии.

Рассмотрение и оценка заявок на участие в запросе цен

Комиссия в срок, не превышающий пяти рабочих дней, следующих за днем окончания срока подачи заявок на участие в запросе цен, рассматривает заявки на соответствие их требованиям, установленным в извещении о проведении запроса цен, и оценивает заявки на участие в запросе цен по критерию цена договора.

Победителем в проведении запроса цен признается участник закупки, подавший заявку на участие в запросе цен, которая отвечает всем требованиям, установленным в извещении о проведении запроса цен и в которой указана наиболее низкая цена товаров, работ, услуг. При предложении наиболее низкой цены товаров, работ, услуг несколькими участниками закупки победителем в проведении запроса цен признается участник закупки, заявка на участие в запросе цен которого поступила ранее заявок на участие в запросе цен других участников закупки.

Комиссия отклоняет заявки на участие в запросе цен, если они не соответствуют требованиям, установленным в извещении о проведении запроса цен, или предложенная в заявках на участие в запросе цен цена товаров, работ, услуг превышает начальную (максимальную) цену договора, указанную в извещении о проведении запроса цен.

Результаты рассмотрения и оценки заявок на участие в запросе цен оформляются протоколом, который подписывается всеми присутствующими на заседании членами Комиссии.

Протокол рассмотрения и оценки заявок на участие в запросе цен в течении трёх рабочих дней, следующих за днём его подписания, размещается Заказчиком на Официальном сайте.

Протокол рассмотрения и оценки заявок на участие в запросе цен составляется в одном экземпляре, который остается у Заказчика. Заказчик в течение трех рабочих дней со дня подписания указанного протокола передает победителю в проведении запроса цен проект договора, который составляется путем включения в него условий исполнения договора, предусмотренных извещением о проведении запроса цен, и цены, предложенной победителем запроса цен в заявке на участие в запросе цен.

В случае если победитель в проведении запроса цен в срок, указанный в извещении о проведении запроса цен, не представил Заказчику подписанный проект договора на условиях, указанных в поданной участником закупки, с которым заключается договор, заявке на участие в запросе цен на участие в запросе цен и в извещении о проведении запроса цен, а также обеспечение исполнения договора в случае, если Заказчиком было установлено требование обеспечения исполнения договора, такой победитель признается уклонившимся от заключения договора.

В случае, если победитель в проведении запроса цен признан уклонившимся от заключения договора, Заказчик вправе обратиться в суд с иском о требовании о понуждении

победителя в проведении запроса цен заключить договор, а также о возмещении убытков, причиненных уклонением от заключения договора, либо заключить договор с участником закупки, предложение о цене договора которого содержит лучшее условие по цене договора, следующее после предложенного победителем в проведении запроса цен условия, если цена договора не превышает начальную (максимальную) цену договора, указанную в извещении о проведении запроса цен. При этом заключение договора для указанных участников закупки является обязательным. В случае уклонения указанных участников закупки от заключения договора Заказчик вправе обратиться в суд с иском о требовании о понуждении таких участников закупки заключить договор, а также о возмещении убытков, причиненных уклонением от заключения договора, осуществить повторный запрос цен.

Договор должен быть заключен Заказчиком не ранее десяти дней со дня размещения на Официальном сайте протокола рассмотрения и оценки заявок на участие в запросе цен и не позднее двадцати дней со дня подписания указанного протокола.

Запрос цен признается несостоявшимся в случае если:

подана только одна заявка на участие в запросе цен и в результате продления срока подачи заявок на участие в запросе цен дополнительно не представлена ни одна заявка на участие в запросе цен;

не подано ни одной заявки на участие в запросе цен;

на основании результатов рассмотрения Комиссией заявок на участие в запросе цен принято решение об отклонении всех заявок на участие в запросе цен или на основании результатов рассмотрения Комиссией заявок на участие в запросе цен участников закупки принято решение о допуске к участию в запросе цен единственного участника закупки, из всех подавших заявки.

Договор заключается на условиях, предусмотренных извещением о проведении запроса цен, по цене, предложенной в заявке на участие в запросе цен победителя в проведении запроса цен или в заявке на участие в запросе цен участника закупки, с которым заключается договор в случае уклонения победителя в проведении запроса цен от заключения договора.

При заключении договора по результатам проведенной закупки по цене, сниженной победителем или участником закупки, с которым заключается договор, на 30 (тридцать) и более процентов от начальной (максимальной) цены закупки, обязательно представление таким победителем или участником закупки, с которым заключается договор, обоснования снижения цены договора. В случае непредставления такого обоснования, победитель или участник закупки, с которым заключается договор, признаются уклонившимся от заключения договора.

В случаях, если запрос цен признается несостоявшимся, Заказчик продлевает срок подачи заявок на участие в запросе цен на четыре рабочих дня и в течение одного рабочего дня после даты окончания срока подачи таких заявок размещает в единой информационной системе извещение о продлении срока подачи таких заявок; отказывается от проведения повторного запроса цен, в случае если утрачена потребность в закупке; объявляет о проведении повторного запроса цен. При этом Заказчик вправе изменить условия запроса цен.

ИНФОРМАЦИОННАЯ КАРТА ЗАПРОСА ЦЕН/ИЗВЕЩЕНИЕ

В Информационной карте запроса цен содержится информация для данной конкретной закупки, которая уточняет, разъясняет и дополняет положения настоящей документации.

При возникновении противоречия между положениями Общей части документации и части «Информационная карта запроса цен», применяются положения части «Информационная карта запроса цен».

№ п/п	Наименование пункта	Текст пояснений
1	Способ закупки	Запрос цен
2	Заказчик, юридический адрес, контактное лицо, телефон, факс, адрес электронной почты	<p>Заказчик: Открытое акционерное общество «Ремонтно-строительное предприятие» Юридический адрес: Московская область, г/о Подольск, п.Кузнечики, ул. Октябрьский мост, 8а Почтовый адрес: 142133, Московская область, г/о Подольск, п.Кузнечики, ул. Октябрьский мост, 8а Контактное лицо: Веденков Дмитрий Витальевич тел. (4967) 65-82-64 (112 – планово-экономическое отделение), Контактное лицо по техническим вопросам: Бабаев Сергей Александрович тел. (4967) 65-82-64 (114 – главный инженер) факс: (4967) 65-74-00 Адрес электронной почты: oaorsp@mail.ru</p>
3	Предмет договора с указанием количества поставляемого товара, объема выполняемых работ, оказываемых услуг.	Строительство КВЛ-0,4кВ от ТП-94 до ДСК "Север" д.Юрово поселения Краснопахорское в г.Москве, в соответствии с Техническим заданием (Приложение №1)
4	Требования, установленные заказчиком, к качеству, техническим характеристикам товара, требования к их безопасности, к функциональным характеристикам товара, к размерам, упаковке, отгрузке товара и иные показатели, связанные с определением соответствия товара потребностям заказчика	Требования к работам, услугам приводятся в приложении 1 к настоящему разделу «Техническое задание» /Соответствие требованиям, установленным действующим законодательством РФ.
5	Требования к содержанию, форме, оформлению и составу заявки на участие в Запросе цен	<p>Заявка на участие в запросе цен должна содержать следующие сведения:</p> <ul style="list-style-type: none"> - наименование, сведения об организационно-правовой форме, о месте нахождения, почтовый адрес (для юридического лица), фамилия, имя, отчество(при наличии), паспортные данные, сведения о месте жительства (для физического лица), номер контактного телефона, адрес электронной почты участника закупки(при их наличии); - идентификационный номер налогоплательщика; - согласие участника закупки исполнить условия договора, указанные в извещении о проведении запроса цен; - цена товара, работы, услуги с указанием сведений о включенных или не включенных в нее расходах (расходы на перевозку, страхование, уплату таможенных пошлин, налогов, сборов и другие обязательные платежи); - копии документов, подтверждающих соответствие

		<p>участника закупки требованиям, установленным в извещении о проведении запроса цен;</p> <p>- документы, подтверждающие внесение денежных средств в качестве обеспечения заявки на участие в запросе цен, в случае, если в извещении о проведении запроса цен содержится указание на требование обеспечения такой заявки (платежное поручение, подтверждающее перечисление денежных средств в качестве обеспечения заявки на участие в запросе цен, или копия такого поручения);</p> <p>- по желанию участника иные сведения.</p> <p>Заявка на участие в запросе цен подается в запечатанном конверте. Вскрытие конверта осуществляется на заседании Комиссии.</p>
6	<p>Требования к описанию участниками закупки поставляемого товара, который является предметом закупки, его функциональных характеристик (потребительских свойств), его количественных и качественных характеристик, требования к описанию участниками закупки выполняемой работы, оказываемой услуги, которые являются предметом закупки, их количественных и качественных характеристик;</p>	<p>Описание участниками закупки объекта закупки (предмета запроса цен), в том числе: функциональных, технических и качественных характеристик, эксплуатационных характеристик объекта закупки (при необходимости), размеров, требований к упаковке и отгрузке товара и иных показателей, связанных с определением соответствия товара (работ, услуг) потребностям заказчика, осуществляется в соответствии с требованиями к предмету договора, указанными в документации.</p> <p>При описании цифровых показателей характеристик товара (работ, услуг), в том числе условий гарантийного обслуживания, не допускается применение понятий «не более», «не менее», за исключением случаев, если заказчиком при описании показателей товара предусмотрены в соответствующем разделе позиции, которые не имеют конкретных значений и указание их допустимо в сопровождении словами «не более», «не менее»</p>
7	<p>Место, условия и сроки (периоды) поставки товара, выполнение работ, оказания услуг</p>	<p>Место выполнения работ: д.Юрово в г.Москве</p> <p>Условия: Работы осуществляются в соответствии с проектом договора.</p> <p>Срок выполнения работ: до 1 августа 2016 года.</p>
8	<p>Сведения о начальной (максимальной) цене договора (цене лота), руб.</p>	<p>1 626 077,31 (Один миллион шестьсот двадцать шесть тысяч семьдесят семь) рублей 31 коп.</p>
9	<p>Форма, сроки и порядок оплаты товара, услуг</p>	<p>Оплата осуществляется в безналичной форме в рублях Российской Федерации;</p> <p>- авансирование не предусмотрено;</p> <p>- оплата (100%) за фактически выполненную Работу по строительству объекта производится на основании подписанного Сторонами Акта сдачи-приемки выполненной работы, в срок не позднее 90 календарных дней с момента ввода объекта в эксплуатацию.</p>
10	<p>Порядок формирования цены договора (цены лота) (с учетом или без учета расходов на перевозку, страхование, уплату таможенных пошлин, налогов и других обязательных платежей)</p>	<p>В цену договора включены: стоимость работ, материалов, налогов, включая НДС, сборов и другие обязательные платежи, а также расходы на проектные работы, согласования, коэффициенты дефляции и зимнего удорожания, расходы, связанные со сдачей и вводом объекта в эксплуатацию. Подрядчик не вправе требовать от Заказчика возмещения каких-либо дополнительных затрат.</p>
11	<p>Порядок, место, дата начала и дата окончания срока подачи заявок</p>	<p>ОАО «РСП» Московская область, г/о Подольск, п. Кузнечики, Октябрьский мост, д.8А</p> <p>с 30 июня 2016 года по</p>

		06 июля 2016 года 10:00 (время московское)
12	Требования к участникам закупки	<p>К участникам предъявляются следующие требования:</p> <ul style="list-style-type: none"> - отсутствие в реестрах недобросовестных поставщиков согласно федеральным законам № 44-ФЗ от 05.04.2013 и № 223-ФЗ от 18.07.2011г.; - соответствие участников закупки требованиям, устанавливаемым в соответствии с законодательством РФ к лицам, осуществляющим поставки товаров, выполнение работ, оказание услуг, являющихся предметом закупки: Приказ Минрегиона РФ от 30.12.2009 N 624 - наличие свидетельства СРО на выполнение следующих видов работ: <ul style="list-style-type: none"> II. Виды работ по подготовке проектной документации: 5.3. Работы по подготовке проектов наружных сетей электроснабжения до 35 кВ включительно и их сооружений III. Виды работ по строительству, реконструкции и капитальному ремонту: 20.2. Устройство сетей электроснабжения напряжением до 35 кВ включительно, 24.4. Пусконаладочные работы силовых и измерительных трансформаторов - не проведение ликвидации участника закупки – юридического лица и отсутствие решения арбитражного суда о признании участника закупки – юридического лица, индивидуального предпринимателя банкротом и об открытии конкурсного производства; - не приостановление деятельности участника закупки в порядке, предусмотренном КоАП РФ, на день подачи заявки на участие в закупке; - Отсутствие у участника закупки недоимки по налогам, сборам, задолженности по иным обязательным платежам в бюджеты бюджетной системы Российской Федерации (за исключением сумм, на которые предоставлены отсрочка, рассрочка, инвестиционный налоговый кредит в соответствии с законодательством Российской Федерации о налогах и сборах, которые реструктурированы в соответствии с законодательством Российской Федерации, по которым имеется вступившее в законную силу решение суда о признании обязанности заявителя по уплате этих сумм исполненной или которые признаны безнадежными к взысканию в соответствии с законодательством Российской Федерации о налогах и сборах) за прошедший календарный год, размер которых превышает двадцать пять процентов балансовой стоимости активов участника закупки по данным бухгалтерской отчетности за последний отчетный период. Участник закупки считается соответствующим установленному требованию в случае, если им подано заявление об обжаловании указанных недоимки, задолженности и решение по такому заявлению на дату рассмотрения заявки на участие в закупке не принято. - наличие в штате (или на основе договоров гражданско-правового характера) не менее 3-х специалистов по работе с высоковольтным оборудованием (до и свыше 1000 В) в соответствии с Межотраслевыми правилами по охране труда (правилами безопасности) при эксплуатации электроустановок, утвержденным Приказом Минтруда России от 24.07.2013 г. №328Н и с опытом работы данных специалистов в указанной области не менее 2-х лет. Для подтверждения наличия в штате таких работников должны быть представлены следующие документы: копии трудовых договоров, копии удостоверений о

		<p>допуске к работе в электроустановках, копии трудовых книжек. Несоответствие Участника закупки и/или заявки Участника закупки требованиям документации о запросе цен является основанием для отклонения заявки Участника закупки. Отклоненные заявки не подлежат оценке и сопоставлению.</p>
13	<p>Перечень документов, представляемые участником в составе заявки на участие для подтверждения их соответствия установленным требованиям</p>	<p>Заявка на участие в запросе цен должна содержать следующие сведения:</p> <ul style="list-style-type: none"> - наименование, сведения об организационно-правовой форме, о месте нахождения, почтовый адрес (для юридического лица), фамилия, имя, отчество(при наличии), паспортные данные, сведения о месте жительства (для физического лица), номер контактного телефона, адрес электронной почты участника закупки(при их наличии); - идентификационный номер налогоплательщика; - согласие участника закупки исполнить условия договора, указанные в извещении о проведении запроса цен; - цена товара, работы, услуги с указанием сведений о включенных или не включенных в нее расходах (расходы на перевозку, страхование, уплату таможенных пошлин, налогов, сборов и другие обязательные платежи); - копии документов, подтверждающих соответствие участника закупки требованиям, установленным в извещении о проведении запроса цен; - документы, подтверждающие внесение денежных средств в качестве обеспечения заявки на участие в запросе цен, в случае, если в извещении о проведении запроса цен содержится указание на требование обеспечения такой заявки (платежное поручение, подтверждающее перечисление денежных средств в качестве обеспечения заявки на участие в запросе цен, или копия такого поручения); - по желанию участника иные сведения.
14	<p>Место и дата рассмотрения предложений участников закупки и подведения итогов закупки</p>	<p>г/о Подольск, п. Кузнечики, Октябрьский мост, д.8А 07 июля 2016 года в 10:00</p>
15	<p>Место и срок размещения протокола подведения итогов Запроса цен</p>	<p>Официальный сайт Единой информационной системы в сфере закупок http://zakupki.gov.ru, и официальный сайт ОАО «РСП» rsp-podolskrn.ru до 11 июля 2016 года</p>
16	<p>Размер обеспечения заявки</p>	<p>обеспечение заявки на участие в запросе цен установлено в размере 15% от начальной (максимальной) цены договора и составляет 243 911,60 (Двести сорок три тысячи девятьсот одиннадцать) рублей 60 коп.</p> <p>Порядок внесения денежных средств в качестве обеспечения заявки на участие в запросе цен:</p> <p>Документом, подтверждающим внесение денежных средств в качестве обеспечения заявки на участие в запросе цен, является платежное поручение, подтверждающее перечисление денежных средств в качестве обеспечения заявки на участие в запросе цен, или копия такого поручения.</p> <p>В поле «Назначение платежа» платежного поручения, указать назначения платежа (обеспечение заявки на участие в запросе цен),</p> <p>Реквизиты для перечисления на счет</p>

		<p>ИНН 5074114756 КПП 507401001 ПАО БАНК «ВОЗРОЖДЕНИЕ» г. Москва БИК 044525181 р/с 40702810204000141396 к/с 30101810900000000181</p> <p>Все заявки на участие в запросе цен, в которых отсутствует документ (или копия такого документа), подтверждающий внесение денежные средства в качестве обеспечения заявки на участие в запросе цен, отклоняются как не соответствующие требованиям документации.</p> <p>Частичное внесение денежных средств в качестве обеспечения заявки на участие в запросе цен не допускается и приравнивается к его отсутствию.</p> <p>Перечисление (внесение) денежных средств в качестве обеспечения заявки на участие в запросе цен третьими лицами не допускается.</p> <p>Возврат обеспечения заявки участнику, подавшему заявку и не допущенному к участию в запросе цен, осуществляется в течение пяти рабочих дней со дня подписания протокола рассмотрения и оценки заявок.</p> <p>Возврат обеспечения заявки участнику, который участвовал в запросе цен, но не стал победителем, осуществляется в течение пяти рабочих дней со дня подписания протокола рассмотрения и оценки заявок.</p> <p>Возврат обеспечения заявки победителю запроса цен, осуществляется в течение пяти рабочих дней со дня заключения с ним договора.</p> <p>Обеспечения исполнения договора, а также обеспечения исполнения гарантийных обязательств по договору не установлено</p>
17	Сведения о валюте, используемой для формирования цены договора и расчетов с поставщиками	Рубли РФ
18	Размер обеспечения исполнения договора, срок и порядок его предоставления	Не предусмотрено
19	Сведения о праве заказчика изменить количество товара, объем выполняемых работ	В соответствии с проектом договора
20	Перечень документов, подтверждающих соответствие товара, требованиям, установленным в законодательством РФ, в случае, если в соответствии с законодательством РФ установлены требования к таким товарам, работам, услугам.	<ul style="list-style-type: none"> - Свидетельство СРО о допуске к видам работ, оказывающих влияние на безопасность объектов капитального строительства (в соответствии с п. 12 настоящей информационной карты/ извещения); - Сертификаты соответствия на используемые оборудование и материалы; - Гарантийная документация.
21	Требования к сроку и (или) объему предоставления гарантий качества	В соответствии с проектом договора

	оказываемых услуг	
22	Привлечение субподрядчиков (соисполнителей)	Не допускается
23	Срок подписания договора участником, обязанным заключить договор	Договор должен быть заключен Заказчиком не ранее десяти дней со дня размещения на Официальном сайте протокола рассмотрения и оценки заявок на участие в запросе цен и не позднее двадцати дней со дня подписания указанного протокола.
24	Сведения о возможности проведения переторжки и порядок её проведения	Не предусмотрено
25	Возможность отказа заказчика от проведения Запроса цен	Извещение об отказе от проведения запроса цен размещается не позднее, чем за три дня до даты окончания срока подачи заявок на участие в запросе цен в порядке, установленном для Официального размещения на Официальном сайте извещения о проведении запроса цен.
26	Формы, порядок, дата начала и дата окончания срока предоставления участникам закупки разъяснений положений документации о закупке	Разъяснение участникам закупки положений документации не предоставляется
27	Срок, место и порядок предоставления документации о закупке, размер, порядок и сроки внесения платы, взимаемой заказчиком за предоставление документации, если такая плата установлена заказчиком, за исключением случаев предоставления документации в форме электронного документа	Документация о закупке в виде электронного документа доступна для ознакомления на сайте http://zakupki.gov.ru с момента публикации настоящего извещения.

ТЕХНИЧЕСКОЕ ЗАДАНИЕ

До начала работ победитель обязан составить проектно-сметную документацию и согласовать её со всеми заинтересованными организациями

№ п/п	Наименование работ и затрат	Единица измерения	Количество	Примечание
1	2	3	4	5
Строительство КЛ-0,4кВ от ТП-94 до ДСК "Север" д.Юрово поселения Краснопахорское в г.Москве				
Раздел: Строительные работы				
1	РАЗРАБОТКА ГРУНТА ВРУЧНУЮ В ТРАНШЕЯХ ГЛУБИНОЙ ДО 2 М БЕЗ КРЕПЛЕНИЙ С ОТКОСАМИ ГРУППА ГРУНТОВ 1-3 (0,4*0,8*50=16м ³ м ³)	100 м ³	0,16	
2	ЗАСЫПКА ВРУЧНУЮ ТРАНШЕЙ, ПАЗУХ КОТЛОВАНОВ И ЯМ ГРУППА ГРУНТОВ 1-3	100 м ³	0,16	
3	ПРОБИВКА ОТБОЙНЫМ МОЛОТКОМ СКВОЗНЫХ ОТВЕРСТИЙ В БЕТОННЫХ СТЕНАХ И ФУНДАМЕНТАХ ТОЛЩИНОЙ 0,4 М ДЛЯ ТРУБОПРОВОДОВ ДИАМЕТРОМ 200 ММ	100 шт.	0,02	
4	ЗАДЕЛКА ОТВЕРСТИЙ И ГНЕЗД В СТЕНАХ БЕТОННЫХ, ПЛОЩАДЬ ЗАДЕЛКИ 0,2 М ²	м ³	0,2	
4,1	СМЕСИ БЕТОННЫЕ, БСГ, ТЯЖЕЛОГО БЕТОНА НА ГРАНИТНОМ ЩЕБНЕ, КЛАСС ПРОЧНОСТИ: В20 (М250); ПЗ, ФРАКЦИЯ 5-20, F100, W2	м ³	0,208	
5	ПОДГОТОВКА ПОЧВЫ ДЛЯ УСТРОЙСТВА ПАРТЕРНОГО И ОБЫКНОВЕННОГО ГАЗОНОВ БЕЗ ВНЕСЕНИЯ РАСТИТЕЛЬНОЙ ЗЕМЛИ ВРУЧНУЮ	100 м ²	0,5	
6	ПОСЕВ ГАЗОНОВ ОБЫКНОВЕННЫХ ВРУЧНУЮ	100 м ²	0,5	
6,1	СЕМЕНА ГАЗОННЫХ ТРАВ	кг	2	
Раздел: Монтажные работы				
1	УСТРОЙСТВО ПОСТЕЛИ: ПРИ ОДНОМ КАБЕЛЕ В ТРАНШЕЕ	100 м	0,5	
2	КАБЕЛИ ДО 35 КВ В ГОТОВЫХ ТРАНШЕЯХ БЕЗ ПОКРЫТИЙ, КАБЕЛЬ МАССОЙ: ДО 3 КГ	100 м	0,5	
3	КАБЕЛИ ДО 35 КВ, ПРОКЛАДЫВАЕМЫЕ С КРЕПЛЕНИЕМ НАКЛАДНЫМИ СКОБАМИ, КАБЕЛЬ, МАССА 1 М: ДО 3 КГ	100 м	0,2	
4	СКОБА П-ОБРАЗНАЯ ИЗ ПОЛОСОВОЙ ИЛИ УГЛОВОЙ СТАЛИ	т	0,038	
5	ПОКРЫТИЕ КАБЕЛЕЙ, ПРОЛОЖЕННЫХ В ТРАНШЕЕ СИГНАЛЬНОЙ ЛЕНТОЙ	100 м	0,5	
6	МУФТЫ КОНЦЕВЫ ДЛЯ КАБЕЛЯ, НАПРЯЖЕНИЕ ДО 1 КВ, СЕЧЕНИЕ: ДО 185 ММ ²	шт.	2	

7	УПЛОТНИТЕЛЬ КАБЕЛЬНОГО ПРОХОДА ТЕРМОУСАЖИВАЕМЫЙ	100 компл.	0,02	
8	УКАЗАТЕЛЬ МЕСТОРАСПОЛОЖЕНИЯ ТРАССЫ КАБЕЛЕЙ, ПРОЛОЖЕННЫХ В ЗЕМЛЕ	шт.	1	
Раздел: Материалы не учтенные ценником				
1	КАБЕЛИ СИЛОВЫЕ С ПОЛИВИНИЛХЛОРИДНОЙ ИЗОЛЯЦИЕЙ, БРОНИРОВАННЫЕ СТАЛЬНЫМИ ЛЕНТАМИ, В ШЛАНГЕ ИЗ ПОЛИВИНИЛХЛОРИДНОГО ПЛАСТИКАТА, МАРКА АВБШВ, НАПРЯЖЕНИЕ 1000 В, ЧИСЛО ЖИЛ И СЕЧЕНИЕ 4X95 ММ2	км	0,071	
2	МУФТЫ КОНЦЕВЫЕ ТЕРМОУСАЖИВАЕМЫЕ, ТИП ЗКНТП 1- 120, СЕЧЕНИЕ ЖИЛ 70-120 ММ2	шт.	2	
3	ПЕСОК ДЛЯ СТРОИТЕЛЬНЫХ РАБОТ	м3	4	
4	ЛЕНТА СИГНАЛЬНАЯ	м	50	
5	УПЛОТНИТЕЛИ КАБЕЛЬНЫХ ПРОХОДОВ	компл.	2	
6	РЕПЕРЫ	шт.	1	
7	СТАЛЬ УГЛОВАЯ РАВНОПОЛОЧНАЯ ОБЩЕГО НАЗНАЧЕНИЯ, МАРКА СТО, ШИРИНА ПОЛКИ 35-70 ММ	т	0,038	
Раздел: Пусконаладочные работы				
1	ФАЗИРОВКА ЭЛЕКТРИЧЕСКОЙ ЛИНИИ ИЛИ ТРАНСФОРМАТОРА С СЕТЬЮ НАПРЯЖЕНИЕМ ДО 1 КВ	фазировка	1	
2	ИЗМЕРЕНИЕ СОПРОТИВЛЕНИЯ ИЗОЛЯЦИИ МЕГАОММЕТРОМ КАБЕЛЬНЫХ И ДРУГИХ ЛИНИЙ НАПРЯЖЕНИЕМ ДО 1 КВ, ПРЕДНАЗНАЧЕННЫХ ДЛЯ ПЕРЕДАЧИ ЭЛЕКТРОЭНЕРГИИ К РАСПРЕДЕЛИТЕЛЬНЫМ УСТРОЙСТВАМ, ЩИТАМ, ШКАФАМ И КОММУТАЦИОННЫМ АППАРАТАМ	измерение	1	

№ п/п	Наименование работ и затрат	Единица измерения	Количество	Примечание
1	2	3	4	5
Строительство ВЛ-0,4кВ от ТП-94 до ДСК "Север" д.Юрово поселения Краснопахорское в г.Москве				
Раздел: Монтажные работы				
1	ТРАНСПОРТЕРЫ ДЛЯ ПЕРЕВОЗКИ ОПОР И МАТЕРИАЛОВ	маш.-ч	8	
2	УСТАНОВКА ОПОР ВЛ 0.38-10 КВ ВЛ 0,38,6-10 КВ ОДНОСТОЕЧНЫХ	опора	23	
3	УСТАНОВКА ОПОР ВЛ 0.38-10 КВ ВЛ 0,38,6-10 КВ ОДНОСТОЕЧНЫХ С ОДНИМ ПОДКОСОМ	опора	11	
4	УСТАНОВКА ОПОР ВЛ 0.38-10 КВ ВЛ 0,38,6-10 КВ ОДНОСТОЕЧНЫХ С ДВУМЯ ПОДКОСАМИ	опора	3	



5	МОНТАЖ САМОНЕСУЩИХ ИЗОЛИРОВАННЫХ ПРОВОДОВ (СИП)	км	0,767	
6	УСТАНОВКА ОТВЕТВИТЕЛЬНЫХ ЗАЖИМОВ ДЛЯ СИП	шт.	146	
7	ТРУБЫ ВИНИПЛАСТОВЫЕ ПО УСТАНОВЛЕННЫМ КОНСТРУКЦИЯМ, С КРЕПЛЕНИЕМ СКОБАМИ, ВНУТРЕННИЙ ДИАМЕТР, ММ, ДО: 50	100 м	0,1	
8	ЗАТЯГИВАНИЕ ПРОВОДОВ И КАБЕЛЕЙ В ПРОЛОЖЕННЫЕ ТРУБЫ И МЕТАЛЛИЧЕСКИЕ РУКАВА, ПРОВОД ПЕРВЫЙ ОДНОЖИЛЬНЫЙ ИЛИ МНОГОЖИЛЬНЫЙ В ОБЩЕЙ ОПЛЕТКЕ, СУММАРНОЕ СЕЧЕНИЕ: ДО 120 ММ ²	100 м	0,1	
9	ЗАЕМЛИТЕЛИ ВЕРТИКАЛЬНЫЕ, ИЗ СТАЛИ УГЛОВОЙ, РАЗМЕР: 50X50X5 ММ	10 шт.	0,5	
Раздел: Материалы не учтенные ценником				
1	ОПОРА ОСВЕЩЕНИЯ, МАРКА СВ-95 (54 шт)	м3	16,2	
2	ПРОВОДА САМОНЕСУЩИЕ ИЗОЛИРОВАННЫЕ, С АЛЮМИНИЕВЫМИ ЖИЛАМИ, С НЕСУЩЕЙ ЖИЛОЙ, ИЗОЛИРОВАННОЙ СВЕСТОСТАБИЛИЗИРОВАННЫМ СШИТЫМ ПОЛИЭТИЛЕНОМ, МАРКА СИП-2, ЧИСЛО ЖИЛ И СЕЧЕНИЕ, ММ ² : 3 X95+54,6+2X16	км	0,331	
3	ПРОВОДА САМОНЕСУЩИЕ ИЗОЛИРОВАННЫЕ, С АЛЮМИНИЕВЫМИ ЖИЛАМИ, С НЕСУЩЕЙ ЖИЛОЙ, ИЗОЛИРОВАННОЙ СВЕСТОСТАБИЛИЗИРОВАННЫМ СШИТЫМ ПОЛИЭТИЛЕНОМ, МАРКА СИП-2, ЧИСЛО ЖИЛ И СЕЧЕНИЕ, ММ ² : 3 X70+70+16	км	0,481	
4	КРОНШТЕЙНЫ ДЛЯ КРЕПЛЕНИЯ АНКЕРНЫХ ЗАЖИМОВ, ТИП CS 10.3	шт.	26	
5	ЗАЖИМЫ ОТВЕТВИТЕЛЬНЫЕ, ТИП Р 645	шт.	52	
6	ЗАЖИМЫ, ТИП РС 481	шт.	10	
7	КОМПЛЕКТЫ ПРОМЕЖУТОЧНОЙ ПОДВЕСКИ, ТИП ES 1500	шт.	22	
8	ЗАЖИМЫ АНКЕРНЫ, ТИП РА 2000	шт.	28	
9	ГИЛЬЗЫ СОЕДИНИТЕЛЬНЫЕ, ТИП МЖРТ 50N	шт.	4	
10	НАКОНЕЧНИКИ ГЕРМЕТИЧНЫЕ, ТИП СРТА 95	шт.	4	
11	ХОМУТ УЗ	шт.	17	
12	ТРУБЫ ЭЛЕКТРОТЕХНИЧЕСКИЕ ГОФРИРОВАННЫЕ, НАРУЖНЫЙ ДИАМЕТР 50 ММ	м	10	
13	ЛЕНТА КРЕПЛЕНИЯ НЕРЖАВЕЮЩАЯ, ТИП F 207	м	100	
14	СКРЕПЫ ДЛЯ ЛЕНТЫ, ТИП NC 20	100 шт.	1	
15	ХОМУТ КРЕПЛЕНИЯ Е 778	шт.	100	
16	СТАЛЬ УГЛОВАЯ РАВНОПОЛОЧНАЯ ОБЩЕГО НАЗНАЧЕНИЯ, МАРКА СТО, ШИРИНА ПОЛКИ 35-70 ММ	т	0,057	





Раздел: Пусконаладочные работы				
1	ФАЗИРОВКА ЭЛЕКТРИЧЕСКОЙ ЛИНИИ ИЛИ ТРАНСФОРМАТОРА С СЕТЬЮ НАПРЯЖЕНИЕМ ДО 1 КВ	фазировка	1	
2	ИЗМЕРЕНИЕ СОПРОТИВЛЕНИЯ ИЗОЛЯЦИИ МЕГАОММЕТРОМ КАБЕЛЬНЫХ И ДРУГИХ ЛИНИЙ НАПРЯЖЕНИЕМ ДО 1 КВ, ПРЕДНАЗНАЧЕННЫХ ДЛЯ ПЕРЕДАЧИ ЭЛЕКТРОЭНЕРГИИ К РАСПРЕДЕЛИТЕЛЬНЫМ УСТРОЙСТВАМ, ЩИТАМ, ШКАФАМ И КОММУТАЦИОННЫМ АППАРАТАМ	измерение	4	
3	ИЗМЕРЕНИЕ СОПРОТИВЛЕНИЯ РАСТЕКАНИЮ ТОКА ЗАЗЕМЛИТЕЛЯ	измерение	5	
4	ИЗМЕРЕНИЕ СОПРОТИВЛЕНИЯ РАСТЕКАНИЮ ТОКА КОНТУРА С ДИАГОНАЛЬЮ ДО 20 М	измерение	1	
5	ОПРЕДЕЛЕНИЕ УДЕЛЬНОГО СОПРОТИВЛЕНИЯ ГРУНТА	измерение	1	
6	ПРОВЕРКА НАЛИЧИЯ ЦЕПИ МЕЖДУ ЗАЗЕМЛИТЕЛЯМИ И ЗАЗЕМЛЕННЫМИ ЭЛЕМЕНТАМИ	точка	5	

По завершении работ и сдаче объекта заказчику должны быть представлены следующие документы:

- Акт о выполнении технических условий;
- Акт разграничения балансовой принадлежности и эксплуатационной ответственности;
- Акт о технологическом присоединении;
- Акт осмотра электроустановки;
- Разрешение на допуск в эксплуатацию электроустановки;
- Записка о подаче напряжения энергосбытовой организацией;
- Записка о включении от вышестоящей сетевой организации;
- Акты скрытых работ;
- Исполнительный чертёж;
- Сертификаты на материалы и оборудование;
- Паспорта на оборудование.

Требуемые характеристики материалов к техническому заданию

№	Наименование материала	Требуемые характеристики
1	ОПОРА ОСВЕЩЕНИЯ	<p>Опоры широко применяется для построения воздушных ЛЭП. Изготавливаются из тяжелого бетона, обладающего классом по прочности на сжатие В30. В качестве напряженной арматуры используется сталь класса Ат-У диаметром 12 мм. Стойки опоры должны обладать закладными изделиями для крепежа конструкций и для присоединения деталей заземления. Длина 9,5 м, масса 0,8тн, объем 0,3м3</p>
2	ПРОВОДА САМОНЕСУЩИЕ ИЗОЛИРОВАННЫЕ, ЧИСЛО ЖИЛ И СЕЧЕНИЕ, мм²: 3x95+1x54,6+2x16	<p>СИП изготавливается с несущей нулевой изолированной жилой из алюминиевого сплава. СИП состоит из изолированной несущей нулевой жилы, вокруг которой скручены основные токопроводящие. Изолирующая оболочка жил устойчива к воздействиям окружающей среды и выполнена из сшитого полиэтилена и содержащего в своей структуре газовую сажу для обеспечения длительного срока эксплуатации.</p> <p>Токопроводящие жилы выполнены из алюминия прошедшего специальную обработку. СИП состоят из скрученных при изготовлении изолированных жил, токопроводящих и одной несущей. Скрутка жил имеет правое направление. В жгут добавлены вспомогательные токопроводящие жилы (сечением: 2x16мм²) для цепей наружного освещения.</p>
3	КРОНШТЕЙН АНКЕРНЫЙ	 <p>Анкерный кронштейн обеспечивает крепление одного или двух анкерных зажимов для магистральных СИП. Монтируется на опоры или по стенам зданий. Кронштейн представляет собой моноблок из сплава алюминия с высокой механической прочностью. Обладает высокой устойчивостью к коррозии. Крепление осуществляется двумя болтами диаметром 14 или 16 мм или при помощи двух полос металлической ленты в один оборот вокруг опоры и двух скреп. Кронштейн может крепиться одним болтом</p>
4	ЗАЖИМЫ ОТВЕТВИТЕЛЬНЫЕ	 <p>Зажим ответвительный применяется для соединения СИП магистрали сечением 6-150 мм² с изолированными жилами ответвлений сечением 4-35 мм² (медь или алюминий)</p>
5	ЗАЖИМЫ ОТВЕТВИТЕЛЬНЫЕ	 <p>Зажим ответвительный используется для подключения измерителя напряжения, закорачивания и защитного заземления (устанавливаются в начале и в конце линии). Устанавливается на токопроводящих и нулевой жилах на весь срок службы линии. Обеспечивает надежное заземление в комплекте со штатным устройством М6D и МаТ. Изоляция зажима испытана напряжением 6 кВ (в течение 1 мин в воде). Контроль над усилием затяжки болтов осуществляется применением срывной головки.</p>

		<p>Корпус зажима находится в открытом положении, позволяющем свободно размещать провод при монтаже. Встроенный адаптер снабжен маркировкой 1,2,3,N.</p>
6	ЗАЖИМЫ АНКЕРНЫЕ	 <p>Зажимы анкерные предназначены для крепления изолированной нулевой несущей жилы на концевых и угловых опорах, а также промежуточных опорах. Сечение жилы 70-95 мм.</p> <p>Корпус выполнен из алюминиевого сплава, что обеспечивает высокую надежность зажима и его устойчивость к механическим воздействиям.</p> <p>Клиновидная вставка выполнена из изоляционного материала для защиты нулевой жилы двойной изоляцией. Тросик имеет термопластиковую накладку, защищающую его от износа при креплении на кронштейне.</p> <p>Зажимы рассчитаны на монтаж и эксплуатацию при низких температурах.</p> <p>Зажимы отличаются высокой прочностью, устойчивостью к коррозии, компактны.</p> <p>Установка зажимов производится без инструментов.</p>
7	КОМПЛЕКТЫ ПРОМЕЖУТОЧНОЙ ПОДВЕСКИ	 <p>Комплект промежуточной подвески используется для подвески СИП на промежуточных опорах и обеспечивает габаритные размеры ВЛ в пролетах. Возможно применение на угловых опорах ВЛИ при углах до 90°.</p> <p>Комплект промежуточной подвески разборный, возможна поставка поддерживающего зажима без кронштейна</p>
8	ЛЕНТА КРЕПЛЕНИЯ НЕРЖАВЕЮЩАЯ	 <p>Металлическая лента предназначена для крепления анкерных и подвесных кронштейнов в один оборот вокруг опоры, на опорах связи, воздушных линий электропередачи различного класса напряжений, элементах зданий и сооружений. Изготовлена из коррозионно-стойкой стали с обработанной кромкой, обладает повышенной гибкостью, что значительно облегчает фиксацию ленты на опоре при помощи скрепы.</p> <p>Поставляется в пластмассовой коробке на кассете по 50 м., ширина 20 мм.</p>
9	СКРЕПЫ ДЛЯ ЛЕНТЫ	 <p>Скрепа используется для фиксации ленты из нержавеющей стали на анкерных и промежуточных опорах. Размер 20 мм.</p>
10	ХОМУТ КРЕПЛЕНИЯ Е 778	 <p>Стяжные хомуты используются для бандажирования пучков проводов СИП. Все хомуты легко монтируются и обеспечивают легкую стяжку жил без</p>

		использования специального инструмента. Устойчивы к солнечному ультрафиолету, озону и т.д. Температура плавления: 260°С. Диаметр 10-45 мм, ширина 8 мм, длина 175 мм.
11	СТАЛЬ УГЛОВАЯ	Сталь угловая равнополочная общего назначения. Ширина полки 35-70мм
12	ГИЛЬЗА СОЕДИНИТЕЛЬНАЯ	 Зажим • используется для соединения несущей нулевой и токопроводящих жил на магистрали. • Зажимы обеспечивают соединение двух изолированных и неизолированных жил. Соединение осуществляется методом опрессовки. Тип зажима для провода соответствующего сечения определяется по цвету колпачков зажима. Герметичность контакта улучшена опрессовкой стальных колец. Сечение 50 мм.
13	НЕКОНЕЧНИКИ ГЕРМЕТИЧНЫЕ	Изолированные наконечники • используется для соединения СИП с электрооборудованием. Предназначены для алюминиевых и медных шин. Изолированные алюминиевые наконечники с медной луженой клеммой. Герметичный контакт. Гильза заполнена нейтральным смазочным материалом. Клеммы наконечников специально адаптированы под российское электрооборудование.
14	ХОМУТ	Узел крепления служит для крепления подкоса при установке угловых, анкерных, концевых и ответвительных опор ВЛ 0,4кВ на стойках СВ-95.
15	ТРУБЫ ЭЛЕКТРОТЕХНИЧЕСКИЕ ГОФРИРОВАННЫЕ	Труба ПВХ гибкая гофрированная, диаметр.50мм, лёгкая с протяжкой. Цвет серый.
16	ПРОВОДА САМОНЕСУЩИЕ ИЗОЛИРОВАННЫЕ, ЧИСЛО ЖИЛ И СЕЧЕНИЕ, ММ2: 3x70+1x70+1x16	СИП изготавливается с несущей нулевой изолированной жилой из алюминиевого сплава. СИП состоит из изолированной несущей нулевой жилы, вокруг которой скручены основные токопроводящие. Изолирующая оболочка жил устойчива к воздействиям окружающей среды и выполнена из сшитого полиэтилена и содержащего в своей структуре газовую сажу для обеспечения длительного срока эксплуатации. Токопроводящие жилы выполнены из алюминия прошедшего специальную обработку. СИП состоят из скрученных при изготовлении изолированных жил, токопроводящих и одной несущей. Скрутка жил имеет правое направление. В жгут добавлены вспомогательная токопроводящая жила (сечением: 1x16мм ²) для цепей наружного освещения
17	Песок	Песок природный для строительных работ повышенной крупности или крупный
18	Лента сигнальная	Лента сигнальная ЛСЭ 150 Лента сигнальная красного цвета с логотипом "Осторожно кабель" шириной 150мм Длина рулона-100м
19	Уплотнители кабельных проходов термоусаживаемые (УКПТ)	УКПТ предназначен для герметизации асбоцементных, пластиковых и стальных труб, используемых в качестве кабельных проходов для заведения кабелей через элементы конструкций зданий и сооружений. Расширенный коэффициент усадки: от 3.5:1 до 4:1. Комплекты уплотнителей включают в себя термоусаживаемые трубки с клеевым подслоем и мастичные герметики. Устойчивы к ультрафиолетовому излучению и погодным условиям. При усадке клеевой подслоя расплавляется, заполняет все неровности микрорельефа и обеспечивает полную герметичность соединений.
20	Указатели месторасположения трассы кабелей(РЕПЕРЫ)	Столбик сигнальный используется для точной идентификации КЛ, проходящих в грунте. Представляет

		с собой трубу с плоской верхней частью. Изготавливается из полиэтилена белого цвета. Контрастная черная разметка делает изделие более заметным. Высота составляет 1600мм. Информационная табличка прикреплена сверху с надписью «Осторожно кабель». Табличка из желтого полиэтилена, защищенного от выгорания на солнце..
21	Кабели силовые	Кабели силовые с числом жил - 4 и сечением 95 мм ² с алюминиевой жилой, бумажной пропитанной изоляцией, в алюминиевой оболочке с защитным покровом на номинальное напряжение 1 кВ переменного тока. Броня из стальных лент. Наружный покров из стеклянной или кабельной пряжи и покрытие предохраняющее кабель от слипания.
22	Муфта кабельная концевая	Муфты концевые для 3-х или 4-х жильных кабелей с наконечником со срывными болтами, паянным узлом заземления, с бумажной пропитанной изоляцией на напряжение до 1 кВ. Устанавливаются в помещениях всех категорий влажности и на открытом воздухе. Сечение до 120 мм

Раздел: ОБРАЗЦЫ ФОРМ ОСНОВНЫХ ДОКУМЕНТОВ, ВКЛЮЧАЕМЫХ В ЗАЯВКУ НА УЧАСТИЕ В ЗАПРОСЕ ЦЕН

Форма 1.

Фирменный бланк участника (по возможности)

« ___ » _____ 20___ года № _____

ЗАЯВКА НА УЧАСТИЕ В ЗАПРОСЕ ЦЕН

Изучив извещение о проведении запроса цен на выполнение работ по строительству объектов электросетевого хозяйства на Официальном сайте Единой информационной системы в сфере закупок <http://zakupki.gov.ru> документацию по проведению запроса цен, и принимая установленные в них требования и условия запроса

цен, _____,
(наименование участника в запросе цен)

зарегистрированное по адресу _____,
(юридический адрес участника в запросе цен)

согласны исполнить условия договора на выполнение работ по **строительству КВЛ-0,4кВ от ТП-94 до ДСК "Север" д. Юрово поселения Краснопахорское в г.Москве** указанные в извещении о проведении запроса цен, на общую сумму _____ (_____) руб. ___ коп., в том числе НДС _____ (_____) руб. ___ коп.

Цена товара, работы, услуги с указанием сведений о включенных или не включенных в нее расходах (В цену договора включены: стоимость работ, материалов, налогов, включая НДС, сборов и другие обязательные платежи, а также расходы на проектные работы, согласования, коэффициенты дефляции и зимнего удорожания, расходы, связанные со сдачей и вводом объекта в эксплуатацию. Подрядчик не вправе требовать от Заказчика возмещения каких-либо дополнительных затрат).

Срок выполнения работ (оказании услуг): _____.

Настоящим подтверждаем, что _____ (наименование участника) соответствует требованиям предъявляемым к участникам закупки, в том числе:

- отсутствие в реестрах недобросовестных поставщиков согласно федеральным законам № 44-ФЗ от 05.04.2013 и № 223-ФЗ от 18.07.2011г.;
- соответствие участников закупки требованиям, устанавливаемым в соответствии с законодательством РФ к лицам, осуществляющим поставки товаров, выполнение работ, оказание услуг, являющихся предметом закупки: Приказ Минрегиона РФ от 30.12.2009 N 624
- наличие свидетельства СРО на выполнение следующих видов работ: II. Виды работ по подготовке проектной документации: 5.3. Работы по подготовке проектов наружных сетей электроснабжения до 35 кВ включительно и их сооружений
- III. Виды работ по строительству, реконструкции и капитальному ремонту: 20.2. Устройство сетей электроснабжения напряжением до 35 кВ включительно, 24.4. Пусконаладочные работы силовых и измерительных трансформаторов
- не проведение ликвидации участника закупки – юридического лица и отсутствие решения арбитражного суда о признании участника закупки – юридического лица, индивидуального предпринимателя банкротом и об открытии конкурсного производства;
- не приостановление деятельности участника закупки в порядке, предусмотренном КоАП РФ, на день подачи заявки на участие в закупке;
- Отсутствие у _____ (наименование участника) недоимки по налогам, сборам, задолженности по иным обязательным платежам в бюджеты бюджетной системы Российской Федерации (за исключением сумм, на которые предоставлены отсрочка, рассрочка, инвестиционный налоговый кредит в соответствии с законодательством Российской Федерации о налогах и сборах, которые реструктурированы в соответствии с законодательством Российской Федерации, по которым имеется вступившее в законную силу

решение суда о признании обязанности заявителя по уплате этих сумм исполненной или которые признаны безнадежными к взысканию в соответствии с законодательством Российской Федерации о налогах и сборах) за прошедший календарный год, размер которых превышает двадцать пять процентов балансовой стоимости активов участника закупки по данным бухгалтерской отчетности за последний отчетный период.

- наличие в штате (или на основе договоров гражданско-правового характера) не менее 3-х специалистов по работе с высоковольтным оборудованием (до и свыше 1000 В) в соответствии с Межотраслевыми правилами по охране труда (правилами безопасности) при эксплуатации электроустановок, утвержденным Приказом Минэнерго России от 27 декабря 2001 г. № 163 с опытом работы данных специалистов в указанной области не менее 2-х лет. (копии трудовых договоров, копии удостоверений о допуске к работе в электроустановках, копии трудовых книжек прилагаются)

В соответствии с инструкциями, полученными от Вас в документации Запроса цен, информация по сути нашей заявки представлена в следующих документах, которые являются неотъемлемой частью нашей заявки:

№ п/п	Наименование документа <i>[указываются документы, перечисленные в пункте 5 и 12 раздела «Информационная карта»]</i>	№ страницы	Число страниц
1.			
2.			
3.			
4.			
5.			
6.			
7.			

(Подпись уполномоченного представителя)

М.П.

(ФИО и должность подписавшего)

ИНСТРУКЦИИ ПО ЗАПОЛНЕНИЮ

1. Данные инструкции не следует воспроизводить в документах, подготовленных участником на участие в Запросе цен.

2. Заявку на участие в Запросе цен следует оформить на официальном бланке участника. Участник присваивает заявке дату и номер в соответствии с принятыми у него правилами документооборота.

3. Участник должен указать свое полное наименование (с указанием организационно-правовой формы) и юридический адрес.

Участник должен перечислить и указать объем каждого из прилагаемых к заявке документов, определяющих суть технико-коммерческого предложения участника Запроса цен.

Запрос цен на право заключения договора на _____

АНКЕТА УЧАСТНИКА ЗАПРОСА ЦЕН (Форма 2)

Участник Запроса цен: _____

№	Наименование	Сведения об участнике запроса цен
1.	Фирменное наименование (полное и сокращенное наименования организации либо Фамилия, имя, отчество (при наличии) участника – физического лица, в том числе зарегистрированного в качестве индивидуального предпринимателя)	
2.	Организационно - правовая форма	
3.	Свидетельство о внесении в Единый государственный реестр юридических лиц/индивидуальных предпринимателей (дата и номер, кем выдано) (по желанию участника) либо паспортные данные для участника, сведения о месте жительства – для физического лица	
4.	ИНН	
5.	Юридический адрес (страна, адрес)	
6.	Почтовый адрес (страна, адрес)	
7.	Фактическое местоположение (место нахождения)	
8.	Телефоны (с указанием кода города) (при наличии)	
9.	Факс (с указанием кода города) (при наличии)	
10.	Адрес электронной почты (при наличии)	

(Подпись уполномоченного представителя)

(ФИО и должность подписавшего)

М.П.

ИНСТРУКЦИИ ПО ЗАПОЛНЕНИЮ

1. Данные инструкции не следует воспроизводить в документах, подготовленных участником на участие в запросе цен.
2. Участник приводит номер и дату заявки, приложением к которой является данная анкета участника запроса цен.
3. Участник указывает свое фирменное наименование (в т.ч. организационно-правовую форму).
4. Заполненная участником анкета должна содержать все сведения, указанные в таблице. В случае отсутствия каких-либо данных указать слово «нет».

Открытое Акционерное Общество «Ремонтно-строительное предприятие», именуемое в дальнейшем **Заказчик**, в лице генерального директора Белевцева Александра Рудольфовича, действующего на основании Устава, с одной стороны, и _____ именуемое в дальнейшем **Подрядчик**, в лице _____, действующего на основании _____, с другой стороны, совместно именуемые в дальнейшем стороны, с соблюдением требований Федерального закона от 18.07.2011г. № 223-ФЗ «О закупках товаров, работ, услуг отдельными видами юридических лиц», на основании результатов размещения заказа путем проведения запроса цен (протокол № ____ от ____ 2016 г.), заключили настоящий договор на выполнение работ по **строительству объектов электросетевого хозяйства** о нижеследующем

1. ПРЕДМЕТ ДОГОВОРА

1.1. По настоящему договору Заказчик поручает, а Подрядчик принимает на себя обязательство выполнить, согласно сметы, **строительно-монтажные работы** на объектах Заказчика, а также провести все проектные работы и мероприятия по сдаче и подключению объектов электросетевого хозяйства.

1.2. Заказчик обязуется принять и оплатить следующую работу: **Строительство КВЛ-0,4кВ от ТП-94 до ДСК "Север" д.Юрово поселения Краснопахорское в г.Москве**. Объем и стоимость работ перечисляются в сметах и являются неотъемлемой частью настоящего договора (Приложение №1).

2. ЦЕНА ДОГОВОРА И ПОРЯДОК РАСЧЕТОВ

2.1. Цена договора составляет _____ (_____) руб., в том числе НДС (18 %) _____ руб.

В цену договора включены: стоимость работ, материалов, налогов, включая НДС, сборов и другие обязательные платежи, а также расходы на проектные работы, согласования, коэффициенты дефляции и зимнего удорожания, расходы, связанные со сдачей и вводом объекта в эксплуатацию.

Подрядчик не вправе требовать от Заказчика возмещения каких-либо дополнительных затрат.

2.2. Окончательная оплата выполненных работ осуществляется Заказчиком после полного восстановления нарушенного благоустройства на месте проведения работ Подрядчиком.

2.3. Авансирование не предусмотрено

2.4. Оплата (100%) за фактически выполненную Работу по строительству объекта производится на основании подписанного Сторонами Акта сдачи-приемки выполненной работы, в срок не позднее 90 календарных дней с момента ввода объекта в эксплуатацию. Форма оплаты – безналичный расчет. Оплата по договору осуществляется в рублях Российской Федерации

3. СРОКИ ИСПОЛНЕНИЯ ДОГОВОРА

3.1. Начало работ с момента заключения настоящего договора.

3.2. Окончание работ – до 01 августа 2016 года.

3.3. Необходимость выполнения дополнительных работ, виды дополнительных работ, сроки их исполнения определяются Сторонами в дополнительном соглашении. Началом выполнения дополнительных работ является дата подписания Сторонами дополнительного соглашения.

3.4. Подрядчик несет ответственность за нарушение как начального, конечного, так и промежуточных сроков выполнения работы.

4. ОБЯЗАТЕЛЬСТВА СТОРОН.

4.1. Обязанности Подрядчика.

4.1.1. Выполнить работы предусмотренные Договором, передать исполнительную документацию Заказчику согласно требуемых норм и сдать результат выполненных работ Заказчику в сроки, установленные в разделе 3 настоящего Договора.

4.1.2. Гарантировать качество выполненных работ

4.1.3. Перед началом, при производстве работ, а также по их окончании подрядчик обязан выполнить следующие условия договора:

1) До начала работ:

- разработать проектно-сметную документацию и согласовать её со всеми заинтересованными организациями, юридическими и физическими лицами;
- оформить акт допуска на включение электроустановки;
- оформить ордер на производство земляных работ.

2) Во время строительства

- Производить работы в полном соответствии с проектно-сметной документацией и действующими Строительными нормами и правилами.
- Обеспечить выполнение необходимых мероприятий по технике безопасности, охране окружающей среды и соблюдение правил санитарии во время проведения работ.
- Не передавать третьим лицам ни полностью, ни частично свои обязательства по настоящему Договору.
- Не использовать какие-либо вышеперечисленные документы или иную поступившую от Заказчика информацию, кроме как в целях реализации настоящего Договора, без предварительного письменного согласия Заказчика.
- Предоставлять копии ордеров на открытие и закрытие производства земляных работ из органов Технадзора.

3) По завершении работ и сдаче объекта заказчику должны быть представлены следующие документы:

- Акт о выполнении технических условий;
- Акт разграничения балансовой принадлежности и эксплуатационной ответственности;
- Акт о технологическом присоединении;
- Акт осмотра электроустановки;
- Разрешение на допуск в эксплуатацию электроустановки;
- Записка о подаче напряжения энергосбытовой организацией;
- Записка о включении от вышестоящей сетевой организации;
- Акты скрытых работ;
- Исполнительный чертёж;
- Сертификаты на материалы и оборудование;
- Паспорта на оборудование;

4.1.11. После окончания проведения земляных работ восстановить нарушенное благоустройство в полном объеме.

4.1.12. Выполнять в полном объеме все свои обязанности, предусмотренные в других разделах Договора.

4.2 Обязанности Заказчика.

4.2.1. Производить приемку выполненных работ в порядке, предусмотренном настоящим Договором.

4.2.2. Оплатить выполненные работы в размере, сроки и порядке, предусмотренным настоящим Договором.

4.2.3. Допускать в надлежащем порядке персонал Подрядчика к месту производства работ, создав все необходимые условия для выполнения данных работ.

4.2.4. Оказывать Подрядчику необходимое содействие в реализации Договора по вопросам, входящим в его компетенцию.

4.2.5. Выполнять в полном объеме все свои обязательства, предусмотренные в других разделах Договора.

4.3. Иные права и обязанности Сторон.

4.3.1. Иные права и обязанности Сторон вытекают из условий Договора и действующего законодательства Российской Федерации.

5. ПОРЯДОК И СРОКИ СДАЧИ-ПРИЕМКИ РАБОТ.

5.1. Стороны перед началом работ назначают своих представителей, ответственных за обеспечение проведения работ.

5.2. Представитель Заказчика производит технический надзор и контроль за качеством выполняемых работ.

5.3. Применяемые материалы, изделия и оборудование должны быть новыми и не бывшими в употреблении.

5.4. Подрядчик обязан заблаговременно представлять представителю Заказчика данные о выбранных им материалах и оборудовании (включая соответствующие паспорта, сертификаты соответствия нормам РФ, сертификаты соответствия экологическим нормам), получать его одобрение на их применение и использование. В случае, если представитель Заказчика отклонил использование материалов или оборудования из-за их несоответствия стандартам качества или ранее одобренным образцам, Подрядчик обязан за свой счет и своими силами произвести их замену.

5.5. Подрядчик письменно за 3 (три) дня до начала приемки извещает представителя Заказчика о готовности отдельных этапов работ. Их готовность подтверждается двухсторонними актами промежуточной приемки работ.

5.6. Сдаче-приемке по Договору подлежат результаты всех работ, в том числе скрытых. Подрядчик вправе приступать к выполнению последующих работ только после приемки Заказчиком скрытых работ по акту освидетельствования.

5.7. Заказчик обязан в сроки, установленные п. 5.15 настоящего Договора с участием Подрядчика осмотреть и принять выполненную работу (ее результат), а при обнаружении отступлений от Договора, ухудшающих результат работы, или иных недостатков в работе немедленно заявить об этом Подрядчику.

5.8. Подрядчик, обнаруживший в ходе выполнения работ не учтенные в технической документации работы и в связи с этим необходимость проведения дополнительных работ и увеличения сметной стоимости работ, обязан сообщить об этом Заказчику.

5.9. При неполучении от Заказчика ответа на свое сообщение в течение 5(пяти) рабочих дней, Подрядчик обязан приостановить соответствующие работы.

5.10. В случае, если на любых стадиях выполнения работ будут обнаружены некачественно выполненные работы, представитель Заказчика составляет акт, а Подрядчик обязан своими силами и без увеличения цены Договора в кратчайший срок переделать эти работы для обеспечения их надлежащего качества и сдачи Заказчику.

5.11. Подрядчик должен представлять представителю Заказчика отчет о выполнении работ по каждому этапу.

5.12. Если при выполнении работ обнаруживаются препятствия к надлежащему исполнению Договора, каждая из сторон обязана принять все зависящие от нее разумные меры по устранению таких препятствий. Сторона, не исполнившая этой обязанности, утрачивает право на возмещение убытков, причиненных тем, что соответствующие препятствия не были устранены.

5.13. Сдача результата работ Подрядчиком и приемка его Заказчиком оформляются Актом сдачи-приемки выполненных работ (ф. КС-2), подписанным обеими сторонами. При отказе одной из сторон от подписания Акта в нем делается отметка об этом и акт подписывается другой стороной.

5.14. Подрядчик предоставляет Заказчику по факту выполненных работ справку о стоимости выполненных работ (ф. КС-3).

5.15. Заказчик обязуется принять выполненные и предъявленные Подрядчиком к сдаче работы и подписать Акт сдачи-приемки выполненных работ в течении 3-х(трех) календарных дней с момента его составления, либо направить Подрядчику мотивированный отказ с указанием причин, препятствующих подписанию Акта.

5.16. Заказчик обязан с участием Подрядчика проверить и принять проектно-сметную документацию, а при обнаружении отступлений от Договора, ухудшающих результат работы, или иных недостатков в работе немедленно заявить об этом Подрядчику.

5.17. Подрядчик обязуется также передать Заказчику вместе с результатом работы информацию, касающуюся эксплуатации или иного использования Заказчиком результата работ.

6. ОТВЕТСТВЕННОСТЬ СТОРОН

6.1. Сторона, не исполнившая или ненадлежащим образом исполнившая обязательства по настоящему договору, обязана возместить другой стороне причиненные таким неисполнением убытки.

6.2. В случае просрочки Подрядчиком обязательств, предусмотренных пунктом 3.2 настоящего договора, Подрядчик уплачивает Заказчику пеню в размере 0,1 % от стоимости не выполненных обязательств за каждый день просрочки.

6.3. Уплата неустойки не освобождает Подрядчика от обязанности устранения допущенных им нарушений.

6.4. За нарушение Заказчиком обязательств, предусмотренных настоящим договором Подрядчик вправе потребовать с Заказчика уплаты неустойки за несвоевременную оплату по вине Заказчика принятых работ в размере 1/300 (одной трехсотой) действующей на день уплаты пени ставки рефинансирования Центрального банка РФ от суммы просроченной оплаты за каждый день просрочки.

6.5. Во всем остальном, что не предусмотрено договором стороны несут ответственность в соответствии с действующим законодательством РФ.

7. ОБСТОЯТЕЛЬСТВА НЕПРЕОДОЛИМОЙ СИЛЫ

7.1. Стороны освобождаются от ответственности за частичное или полное неисполнение своих обязательств по настоящему договору, если их исполнению препятствует чрезвычайное и непредотвратимое при данных условиях обстоятельство (непреодолимая сила).

7.2. При возникновении обстоятельств непреодолимой силы, препятствующих исполнению обязательств по настоящему договору одной из сторон, она обязана оповестить другую сторону не позднее 10 дней с момента возникновения таких обстоятельств, при этом срок выполнения обязательств по настоящему договору переносится соразмерно времени, в течение которого действовали такие обстоятельства.

8. СРОК ДЕЙСТВИЯ, ПОРЯДОК ИЗМЕНЕНИЯ И РАСТОРЖЕНИЯ ДОГОВОРА

8.1. Настоящий договор считается заключенным после подписания его Сторонами.

8.2. Договор действует до полного исполнения сторонами своих обязательств по настоящему договору или до расторжения настоящего договора.

8.3. Настоящий договор с учетом требований Федерального закона №223-ФЗ, может быть изменен:

- по соглашению сторон, совершенному в письменной форме, за подписью уполномоченных лиц сторон;

При заключении дополнительного соглашения Заказчик должен соблюдать следующие принципы:

изменение предмета договора не допускается;

изменения ведут к обоснованному улучшению условий договора для Заказчика по сравнению с условиями текущей редакции договора и не ухудшают экономическую эффективность закупки;

изменяемые условия не были указаны в заявке, поданной для участия в закупке, или в документации о закупке и не ведут к ухудшению условий договора для заказчика по сравнению с условиями текущей редакции договора и не ухудшают экономическую эффективность закупки.

8.4 В случае, если у Заказчика, заключившего договор на оказание услуг технического заказчика, по выполнению проектно-изыскательских работ, строительно-монтажных работ, в процессе исполнения договора возникла потребность в увеличении объема работ, неразрывно

связанных с тем же объектом, Заказчик вправе увеличить объем работ и стоимость договора в размере не более 30 (тридцати) процентов от цены договора с соблюдением при заключении дополнительного соглашения принципов, указанных в п. 8.3 Договора.

8.5. Договор может быть расторгнут Заказчиком в одностороннем порядке.

8.6. При расторжении договора в одностороннем порядке по вине подрядчика Заказчик вправе потребовать от подрядчика возмещения причиненных убытков.

8.7. Договор считается измененным или расторгнутым с момента получения одной стороной уведомления другой стороны об одностороннем отказе от исполнения договора полностью или частично.

9. РАЗРЕШЕНИЕ СПОРОВ

9.1. Все споры и разногласия, которые могут возникнуть между сторонами по вопросам, не нашедшим своего разрешения в тексте данного договора, будут разрешаться путем переговоров на основе действующего законодательства.

9.2. При неурегулировании в процессе переговоров спорных вопросов, споры разрешаются в Арбитражном суде в порядке, установленном действующим законодательством.

Приложения к договору:

Приложение № 1 Смета.

10. АДРЕСА И БАНКОВСКИЕ РЕКВИЗИТЫ СТОРОН

ЗАКАЗЧИК:

ОАО «РСР»
142132, Московская область, г/о Подольск,
п. Кузнечики, Октябрьский мост, 8а
ИНН 5074114756 КПП 507401001
ПАО БАНК «ВОЗРОЖДЕНИЕ» г. Москва
р/с 40702810204000141396
к/с 30101810900000000181
БИК 044525181

ПОДРЯДЧИК:

11. ПОДПИСИ СТОРОН

ЗАКАЗЧИК:

Генеральный директор ОАО «РСР»

_____ **А.Р.Белевцев**

ПОДРЯДЧИК:

Смета

№ п/п	Наименование работ и затрат	Единица измерения	Количество	Сумма
1	2	3	4	5
Строительство КЛ-0,4кВ от ТП-94 до ДСК "Север" д.Юрово поселения Краснопахорское в г.Москве				
Раздел: Строительные работы				
1	РАЗРАБОТКА ГРУНТА ВРУЧНУЮ В ТРАНШЕЯХ ГЛУБИНОЙ ДО 2 М БЕЗ КРЕПЛЕНИЙ С ОТКОСАМИ ГРУППА ГРУНТОВ 1-3 (0,4*0,8*50=16м ³ м ³)	100 м ³	0,16	
2	ЗАСЫПКА ВРУЧНУЮ ТРАНШЕЙ, ПАЗУХ КОТЛОВАНОВ И ЯМ ГРУППА ГРУНТОВ 1-3	100 м ³	0,16	
3	ПРОБИВКА ОТБОЙНЫМ МОЛОТКОМ СКВОЗНЫХ ОТВЕРСТИЙ В БЕТОННЫХ СТЕНАХ И ФУНДАМЕНТАХ ТОЛЩИНОЙ 0,4 М ДЛЯ ТРУБОПРОВОДОВ ДИАМЕТРОМ 200 ММ	100 шт.	0,02	
4	ЗАДЕЛКА ОТВЕРСТИЙ И ГНЕЗД В СТЕНАХ БЕТОННЫХ, ПЛОЩАДЬ ЗАДЕЛКИ 0,2 М ²	м ³	0,2	
4,1	СМЕСИ БЕТОННЫЕ, БСГ, ТЯЖЕЛОГО БЕТОНА НА ГРАНИТНОМ ЩЕБНЕ, КЛАСС ПРОЧНОСТИ: В20 (М250); ПЗ, ФРАКЦИЯ 5-20, F100, W2	м ³	0,208	
5	ПОДГОТОВКА ПОЧВЫ ДЛЯ УСТРОЙСТВА ПАРТЕРНОГО И ОБЫКНОВЕННОГО ГАЗОНОВ БЕЗ ВНЕСЕНИЯ РАСТИТЕЛЬНОЙ ЗЕМЛИ ВРУЧНУЮ	100 м ²	0,5	
6	ПОСЕВ ГАЗОНОВ ОБЫКНОВЕННЫХ ВРУЧНУЮ	100 м ²	0,5	
6,1	СЕМЕНА ГАЗОННЫХ ТРАВ	кг	2	
Раздел: Монтажные работы				
1	УСТРОЙСТВО ПОСТЕЛИ: ПРИ ОДНОМ КАБЕЛЕ В ТРАНШЕЕ	100 м	0,5	
2	КАБЕЛИ ДО 35 КВ В ГОТОВЫХ ТРАНШЕЯХ БЕЗ ПОКРЫТИЙ, КАБЕЛЬ МАССОЙ: ДО 3 КГ	100 м	0,5	
3	КАБЕЛИ ДО 35 КВ, ПРОКЛАДЫВАЕМЫЕ С КРЕПЛЕНИЕМ НАКЛАДНЫМИ СКОБАМИ, КАБЕЛЬ, МАССА 1 М: ДО 3 КГ	100 м	0,2	
4	СКОБА П-ОБРАЗНАЯ ИЗ ПОЛОСОВОЙ ИЛИ УГЛОВОЙ СТАЛИ	т	0,038	
5	ПОКРЫТИЕ КАБЕЛЕЙ, ПРОЛОЖЕННЫХ В ТРАНШЕЕ СИГНАЛЬНОЙ ЛЕНТОЙ	100 м	0,5	
6	МУФТЫ КОНЦЕВЫ ДЛЯ КАБЕЛЯ, НАПРЯЖЕНИЕ ДО 1 КВ, СЕЧЕНИЕ: ДО 185 ММ ²	шт.	2	
7	УПЛОТНИТЕЛЬ КАБЕЛЬНОГО ПРОХОДА ТЕРМОУСАЖИВАЕМЫЙ	100 компл.	0,02	
8	УКАЗАТЕЛЬ МЕСТОРАСПОЛОЖЕНИЯ	шт.	1	

ТРАССЫ КАБЕЛЕЙ, ПРОЛОЖЕННЫХ В ЗЕМЛЕ				
Раздел: Материалы				
1	КАБЕЛИ СИЛОВЫЕ С ПОЛИВИНИЛХЛОРИДНОЙ ИЗОЛЯЦИЕЙ, БРОНИРОВАННЫЕ СТАЛЬНЫМИ ЛЕНТАМИ, В ШЛАНГЕ ИЗ ПОЛИВИНИЛХЛОРИДНОГО ПЛАСТИКАТА, МАРКА АВББШВ, НАПРЯЖЕНИЕ 1000 В, ЧИСЛО ЖИЛ И СЕЧЕНИЕ 4X95 ММ2	км	0,071	
2	МУФТЫ КОНЦЕВЫЕ ТЕРМОУСАЖИВАЕМЫЕ, ТИП ЗКНТП 1-120, СЕЧЕНИЕ ЖИЛ 70-120 ММ2	шт.	2	
3	ПЕСОК ДЛЯ СТРОИТЕЛЬНЫХ РАБОТ	м3	4	
4	ЛЕНТА СИГНАЛЬНАЯ	м	50	
5	УПЛОТНИТЕЛИ КАБЕЛЬНЫХ ПРОХОДОВ	компл.	2	
6	РЕПЕРЫ	шт.	1	
7	СТАЛЬ УГЛОВАЯ РАВНОПОЛОЧНАЯ ОБЩЕГО НАЗНАЧЕНИЯ, МАРКА СТО, ШИРИНА ПОЛКИ 35-70 ММ	т	0,038	
Раздел: Пусконаладочные работы				
1	ФАЗИРОВКА ЭЛЕКТРИЧЕСКОЙ ЛИНИИ ИЛИ ТРАНСФОРМАТОРА С СЕТЬЮ НАПРЯЖЕНИЕМ ДО 1 КВ	фазировка	1	
2	ИЗМЕРЕНИЕ СОПРОТИВЛЕНИЯ ИЗОЛЯЦИИ МЕГАОММЕТРОМ КАБЕЛЬНЫХ И ДРУГИХ ЛИНИЙ НАПРЯЖЕНИЕМ ДО 1 КВ, ПРЕДНАЗНАЧЕННЫХ ДЛЯ ПЕРЕДАЧИ ЭЛЕКТРОЭНЕРГИИ К РАСПРЕДЕЛИТЕЛЬНЫМ УСТРОЙСТВАМ, ЩИТАМ, ШКАФАМ И КОММУТАЦИОННЫМ АППАРАТАМ	измерение	1	

№ п/п	Наименование работ и затрат	Единица измерения	Количество	Сумма
1	2	3	4	5
Строительство ВЛ-0,4кВ от ТП-94 до ДСК "Север" д.Юрово поселения Краснопахорское в г.Москве				
Раздел: Монтажные работы				
1	ТРАНСПОРТЕРЫ ДЛЯ ПЕРЕВОЗКИ ОПОР И МАТЕРИАЛОВ	маш.-ч	8	
2	УСТАНОВКА ОПОР ВЛ 0.38-10 КВ ВЛ 0,38,6-10 КВ ОДНОСТОЕЧНЫХ	опора	23	
3	УСТАНОВКА ОПОР ВЛ 0.38-10 КВ ВЛ 0,38,6-10 КВ ОДНОСТОЕЧНЫХ С ОДНИМ ПОДКОСОМ	опора	11	
4	УСТАНОВКА ОПОР ВЛ 0.38-10 КВ ВЛ 0,38,6-10 КВ ОДНОСТОЕЧНЫХ С ДВУМЯ ПОДКОСАМИ	опора	3	
5	МОНТАЖ САМОНЕСУЩИХ ИЗОЛИРОВАННЫХ ПРОВОДОВ (СИП)	км	0,767	
6	УСТАНОВКА ОТВЕТВИТЕЛЬНЫХ ЗАЖИМОВ ДЛЯ СИП	шт.	146	

7	ТРУБЫ ВИНИПЛАСТОВЫЕ ПО УСТАНОВЛЕННЫМ КОНСТРУКЦИЯМ, С КРЕПЛЕНИЕМ СКОБАМИ, ВНУТРЕННИЙ ДИАМЕТР, ММ, ДО: 50	100 м	0,1	
8	ЗАТЯГИВАНИЕ ПРОВОДОВ И КАБЕЛЕЙ В ПРОЛОЖЕННЫЕ ТРУБЫ И МЕТАЛЛИЧЕСКИЕ РУКАВА, ПРОВОД ПЕРВЫЙ ОДНОЖИЛЬНЫЙ ИЛИ МНОГОЖИЛЬНЫЙ В ОБЩЕЙ ОПЛЕТКЕ, СУММАРНОЕ СЕЧЕНИЕ: ДО 120 ММ ²	100 м	0,1	
9	ЗАЗЕМЛИТЕЛИ ВЕРТИКАЛЬНЫЕ, ИЗ СТАЛИ УГЛОВОЙ, РАЗМЕР: 50Х50Х5 ММ	10 шт.	0,5	
Раздел: Материалы				
1	ОПОРА ОСВЕЩЕНИЯ, МАРКА СВ-95 (54 шт)	м ³	16,2	
2	ПРОВОДА САМОНЕСУЩИЕ ИЗОЛИРОВАННЫЕ, С АЛЮМИНИЕВЫМИ ЖИЛАМИ, С НЕСУЩЕЙ ЖИЛОЙ, ИЗОЛИРОВАННОЙ СВЕТОСТАБИЛИЗИРОВАННЫМ СШИТЫМ ПОЛИЭТИЛЕНОМ, МАРКА СИП-2, ЧИСЛО ЖИЛ И СЕЧЕНИЕ, ММ ² : 3 Х95+54,6+2Х16	км	0,331	
3	ПРОВОДА САМОНЕСУЩИЕ ИЗОЛИРОВАННЫЕ, С АЛЮМИНИЕВЫМИ ЖИЛАМИ, С НЕСУЩЕЙ ЖИЛОЙ, ИЗОЛИРОВАННОЙ СВЕТОСТАБИЛИЗИРОВАННЫМ СШИТЫМ ПОЛИЭТИЛЕНОМ, МАРКА СИП-2, ЧИСЛО ЖИЛ И СЕЧЕНИЕ, ММ ² : 3 Х70+70+16	км	0,481	
4	КРОНШТЕЙНЫ ДЛЯ КРЕПЛЕНИЯ АНКЕРНЫХ ЗАЖИМОВ, ТИП CS 10.3	шт.	26	
5	ЗАЖИМЫ ОТВЕТВИТЕЛЬНЫЕ, ТИП Р 645	шт.	52	
6	ЗАЖИМЫ, ТИП РС 481	шт.	10	
7	КОМПЛЕКТЫ ПРОМЕЖУТОЧНОЙ ПОДВЕСКИ, ТИП ES 1500	шт.	22	
8	ЗАЖИМЫ АНКЕРНЫ, ТИП РА 2000	шт.	28	
9	ГИЛЬЗЫ СОЕДИНИТЕЛЬНЫЕ, ТИП МJРТ 50N	шт.	4	
10	НАКОНЕЧНИКИ ГЕРМЕТИЧНЫЕ, ТИП СРТА 95	шт.	4	
11	ХОМУТ УЗ	шт.	17	
12	ТРУБЫ ЭЛЕКТРОТЕХНИЧЕСКИЕ ГОФРИРОВАННЫЕ, НАРУЖНЫЙ ДИАМЕТР 50 ММ	м	10	
13	ЛЕНТА КРЕПЛЕНИЯ НЕРЖАВЕЮЩАЯ, ТИП F 207	м	100	
14	СКРЕПЫ ДЛЯ ЛЕНТЫ, ТИП NC 20	100 шт.	1	
15	ХОМУТ КРЕПЛЕНИЯ Е 778	шт.	100	
16	СТАЛЬ УГЛОВАЯ РАВНОПОЛОЧНАЯ ОБЩЕГО НАЗНАЧЕНИЯ, МАРКА СТО, ШИРИНА ПОЛКИ 35-70 ММ	т	0,057	
Раздел: Пусконаладочные работы				
1	ФАЗИРОВКА ЭЛЕКТРИЧЕСКОЙ ЛИНИИ ИЛИ ТРАНСФОРМАТОРА С СЕТЬЮ НАПРЯЖЕНИЕМ ДО 1 КВ	фазировка	1	

2	ИЗМЕРЕНИЕ СОПРОТИВЛЕНИЯ ИЗОЛЯЦИИ МЕГАОММЕТРОМ КАБЕЛЬНЫХ И ДРУГИХ ЛИНИЙ НАПРЯЖЕНИЕМ ДО 1 КВ, ПРЕДНАЗНАЧЕННЫХ ДЛЯ ПЕРЕДАЧИ ЭЛЕКТРОЭНЕРГИИ К РАСПРЕДЕЛИТЕЛЬНЫМ УСТРОЙСТВАМ, ЩИТАМ, ШКАФАМ И КОММУТАЦИОННЫМ АППАРАТАМ	измерение	4	
3	ИЗМЕРЕНИЕ СОПРОТИВЛЕНИЯ РАСТЕКАНИЮ ТОКА ЗАЗЕМЛИТЕЛЯ	измерение	5	
4	ИЗМЕРЕНИЕ СОПРОТИВЛЕНИЯ РАСТЕКАНИЮ ТОКА КОНТУРА С ДИАГОНАЛЬЮ ДО 20 М	измерение	1	
5	ОПРЕДЕЛЕНИЕ УДЕЛЬНОГО СОПРОТИВЛЕНИЯ ГРУНТА	измерение	1	
6	ПРОВЕРКА НАЛИЧИЯ ЦЕПИ МЕЖДУ ЗАЗЕМЛИТЕЛЯМИ И ЗАЗЕМЛЕННЫМИ ЭЛЕМЕНТАМИ	точка	5	

ЗАКАЗЧИК:

Генеральный директор ОАО «РСП»

_____ **А.Р.Белевцев**

ПОДРЯДЧИК:

Извещение о проведении закупки
(в редакции № 1 от 29.06.2016)

Номер извещения: 31603834257

Наименование закупки: Строительство КВЛ-0,4 кВ от ТП-94 до потребителей ДСК "Север" д. Юрово

Способ проведения закупки: Запрос цен

Заказчик

Наименование организации: Открытое акционерное общество "Ремонтно-строительное предприятие"

Место нахождения: 142133, Московская, Октябрьский мост, дом 8А

Почтовый адрес: 142133, Московская, Подольский, Октябрьский мост, дом 8А

Контактная информация

Ф.И.О: Веденков Дмитрий

Адрес электронной почты: oaorsp@mail.ru

Телефон: +7 (496) 7658264

Факс: +7 (496) 7657400

Предмет договора

Лот №1

Сведения о позиции плана закупки: План закупки № 2150138236, позиция плана 447

Предмет договора: Строительство КВЛ-0,4 кВ от ТП-94 до потребителей ДСК "Север" д. Юрово

Начальная (максимальная) цена договора: 1 626 077.31 Российский рубль

Информация о товаре, работе, услуге:

№	Классификация по ОКПД2	Классификация по ОКВЭД2	Ед. измерения	Количество (Объем)	Дополнительные сведения
1	43.21.10.110 Работы по монтажу основных сетей электроосвещения и электроснабжения или электроарматуры, требующие специальной квалификации, в зданиях, сооружениях и на прочих строительных объектах	43.21 Производство электромонтажных работ	Комплект	1.00	

Место поставки товара, выполнения работ, оказания услуг для лота №1

Место поставки (адрес): д. Юрово

Информация о документации по закупке

Срок предоставления документации: с 30.06.2016 по 06.07.2016

Место предоставления документации: Московская область, г/о Подольск, п. Кузнечики, Октябрьский мост, 8а

Порядок предоставления документации: В соответствии с закупочной документацией
Официальный сайт, на котором www.zakupki.gov.ru

Извещение о проведении закупки

размещена документация:

Размер, порядок и сроки внесения платы за предоставление документации по закупке

Размер платы: Плата не требуется

Информация о порядке проведения закупки

Дата и время окончания подачи заявок
(по местному времени): 06.07.2016 10:00

Рассмотрение заявок

Дата и время (по местному времени): 07.07.2016 10:00

Место: Московская область, г/о Подольск, п. Кузнечики,
Октябрьский мост, 8а

Подведение итогов

Дата и время (по местному времени): 07.07.2016 10:00

Место: Московская область, г/о Подольск, п. Кузнечики,
Октябрьский мост, 8а

Открытое Акционерное Общество «Ремонтно-строительное предприятие»

Адрес: 142132, Московская область, г/о Подольск, п. Кузнечики, Октябрьский мост, 8а
тел.: 8(4967) 65-82-64, 65-82-55, факс 65-74-00, электр. почта: oaorsp@mail.ru
ИНН 5074114756 КПП 507401001 р/с.40702810204000141396 в ПАО БАНК «ВОЗРОЖДЕНИЕ» г. Москва
БИК 044525181 кор./ счет 30101810900000000181

ПРОТОКОЛ № 31603834257

РАССМОТРЕНИЯ И ОЦЕНКИ ЗАЯВОК ЗАПРОСА ЦЕН № 31603834257
НА ПРАВО ЗАКЛЮЧЕНИЯ ДОГОВОРА НА СТРОИТЕЛЬСТВО КВЛ-0,4кВ от ТП-94 до ДСК "СЕВЕР"
д.Юрово

г/о Подольск

«07» июля 2016 года

На заседании комиссии по рассмотрению заявок на участие в запросе цен присутствовали:

и/о Председателя комиссии:	Назаренко А.Н.
Члены комиссии:	Козишникова В.А. Мишкина З.И. Морозов А.Ю.
Секретарь комиссии:	Веденков Д.В.

В состав единой комиссии входит 6 человек. Заседание проводится в присутствии 4-х членов комиссии. Кворум имеется. Комиссия правомочна.

Заказчик – Открытое Акционерное Общество «Ремонтно-строительное предприятие»

Сведения о заказчике – адрес: 142133, Московская область, г/о Подольск, п. Кузнечики, Октябрьский мост, 8а.

тел.: 8(4967) 65-82-64, 65-82-55, факс 65-74-00, электр. почта: oaorsp@mail.ru

Место, дата проведения процедуры – рассмотрение заявок на участие в запросе цен осуществлялось по адресу: Московская область, г/о Подольск, п. Кузнечики, Октябрьский мост, 8а.

Адрес официального сайта: <http://zakupki.gov.ru>

Заседание комиссии началось 07 июля 2016 г. в 10-00 по местному времени.

Предмет запроса цен – Строительство КВЛ-0,4кВ от ТП-94 до ДСК "Север" д.Юрово

Место выполнения работ д. Юрово

Начальная цена договора – **1 626 077,31** (Один миллион шестьсот двадцать шесть тысяч семьдесят семь) рублей 31 копейка.

На участие в запросе цен поступило: 2 (Две) заявки.

Номер заявки	Наименование участника	Предложенная сумма договора	Дата и время поступления заявки
1	ООО «СТРОЙЭЛПРОМ»	1 369 337,50	02.07.2016г в 09:30
2	ООО «ГРАД-ЭЛ»	1 512 251,90	04.07.2016г в 13:40

По итогам рассмотрения заявок путем голосования принято решение о соответствии предъявляемым требованиям:

1. ООО «СТРОЙЭЛПРОМ»

Члены комиссии	Ф.И.О.	«За» принятие решения	«Против» принятия решения
и.о. Председателя комиссии	Назаренко А.Н.	за	
Члены комиссии:	Козишникова В.А.	за	

	Мишкина З.И.	за	
	Морозов А.Ю.	за	

2. ООО «ГРАД-ЭЛ»

Члены комиссии	Ф.И.О.	«За» принятие решения	«Против» принятия решения
и.о. Председателя комиссии	Назаренко А.Н.	за	
Члены комиссии:	Козишникова В.А.	за	
	Мишкина З.И.	за	
	Морозов А.Ю.	за	

По итогам рассмотрения заявок на участие в запросе цен путем голосования принято решение о признании победителем Общество с ограниченной ответственностью «СТРОЙЭЛПРОМ»

Сведения о победителе запроса цен:

Полное фирменное наименование	Общество с ограниченной ответственностью «СТРОЙЭЛПРОМ»
Сокращенное наименование	ООО «СТРОЙЭЛПРОМ»
Сведения об организационно-правовой форме	Общество с ограниченной ответственностью
Сведения о месте нахождения	142100, Московская обл., г. Подольск, ул. 50 лет ВЛКСМ, д. 18А, пом. 14
Почтовый адрес	142100, Московская обл., г. Подольск, ул. 50 лет ВЛКСМ, д. 18А, пом. 14
Номер контактного телефона	8(4967) 65-49-47
ИНН	5036134303

Сведения об участнике, предложившем лучшую цену после победителя:

Полное фирменное наименование	Общество с ограниченной ответственностью «ГРАД-ЭЛ»
Сокращенное наименование	ООО «ГРАД-ЭЛ»
Сведения об организационно-правовой форме	Общество с ограниченной ответственностью
Сведения о месте нахождения	143397, город Москва, поселение Первомайское, п. Первомайское, ул. Центральная, д. 24, пом. 2
Почтовый адрес	143397, город Москва, поселение Первомайское, п. Первомайское, ул. Центральная, д. 24, пом. 2
Номер контактного телефона	8(929) 927-61-98
ИНН	7751011552

Заседание комиссии окончено 07 июля 2016 г. в 10 часов 00 минут по местному времени. Протокол подписан присутствующими на заседании членами закупочной комиссии:

и.о.Председателя комиссии



(подпись) Назаренко А.Н.

Члены комиссии:



(подпись) Козишникова В.А.



(подпись) Мишкина З.И.



(подпись) Морозов А.Ю.

Секретарь комиссии:



(подпись) Веденков Д.В.

PTO
u m È ; b2 ; b2A] è2 p ^ è2
_ è2 III _ è2 ` è2 Xa è2

«УТВЕРЖДАЮ»

Генеральный директор ОАО «РСП»

_____ А.Р.Белевцев

ДОКУМЕНТАЦИЯ ЗАПРОСА ЦЕН

**На право заключения договора на строительство
объектов электросетевого хозяйства
для Открытого акционерного общества
«Ремонтно-строительное предприятие»**

Подольск, 2016 г.

ПРИГЛАШЕНИЕ К УЧАСТИЮ В ЗАПРОСЕ ЦЕН

Настоящим приглашаются к участию в запросе цен, полная информация о котором указана в Разделе «Информационная карта запроса цен» настоящей документации, любые юридические лица независимо от организационно-правовой формы, формы собственности, места нахождения и места происхождения капитала, или любые физические лица, в том числе индивидуальные предприниматели.

Заинтересованные лица могут получить полный комплект документации запроса цен на Официальном сайте Единой информационной системы в сфере закупок <http://zakupki.gov.ru>, единой автоматизированной системе управления закупками <http://easuz.mosreg.ru/easuz223/> и официальном сайте ОАО «РСП» rsp-podolsk.ru

Настоящая документация подготовлена в соответствии с Федеральным законом № 223-ФЗ, Положением о закупке, утвержденным в соответствии с Постановлением Правительства Московской области от 19.08.2014 № 666/31 «О мерах по реализации Федерального закона от 18.07.2011 № 223-ФЗ «О закупках товаров, работ, услуг отдельными видами юридических лиц» в Московской области» в редакции на дату размещения извещения о проведении закупки на Официальном сайте, а также иными нормативными правовыми актами, регулирующими отношения, связанные с осуществлением закупок, в целях повышения эффективности, результативности осуществления закупок товаров, работ, услуг.

В части, прямо не урегулированной законодательством Российской Федерации, проведение закупки регулируется настоящей Документацией.

Запрос цен

Под запросом цен понимается способ закупок, при котором информация о потребностях в товарах, работах, услугах для нужд Заказчика сообщается неограниченному кругу лиц путем размещения на Официальном сайте извещения о проведении запроса цен и победителем, в котором Комиссия признает участника закупки, предложившего наиболее низкую цену договора.

Запрос цен не является конкурсом либо аукционом. Таким образом, данный способ закупки не накладывает на Заказчика соответствующего объема гражданско-правовых обязательств по обязательному заключению договора с победителем запроса цен или иным его участником.

Заказчик, официально разместивший на Официальном сайте извещение о проведении запроса цен, вправе отказаться от его проведения. Извещение об отказе от проведения запроса цен размещается не позднее, чем за три дня до даты окончания срока подачи заявок на участие в запросе цен в порядке, установленном для Официального размещения на Официальном сайте извещения о проведении запроса цен.

Требования, предъявляемые к заявке на участие в запросе цен

Заявка на участие в запросе цен должна содержать следующие сведения:

наименование, сведения об организационно-правовой форме, о месте нахождения, почтовый адрес (для юридического лица), фамилия, имя, отчество(при наличии), паспортные данные, сведения о месте жительства (для физического лица), номер контактного телефона, адрес электронной почты участника закупки(при их наличии);

идентификационный номер налогоплательщика;

согласие участника закупки исполнить условия договора, указанные в извещении о проведении запроса цен и информационной карте запроса цен;

цена товара, работы, услуги с указанием сведений о включенных или не включенных в нее расходах (расходы на перевозку, страхование, уплату таможенных пошлин, налогов, сборов и другие обязательные платежи);

копии документов, подтверждающих соответствие участника закупки требованиям, установленным в извещении о проведении запроса цен и информационной карте запроса цен;

документы, подтверждающие внесение денежных средств в качестве обеспечения заявки на участие в запросе цен, в случае, если в извещении о проведении запроса цен содержится указание на требование обеспечения такой заявки (платежное поручение, подтверждающее перечисление денежных средств в качестве обеспечения заявки на участие в запросе цен, или копия такого поручения);

по желанию участника иные сведения.

Порядок подачи заявок на участие в запросе цен

Любой участник закупки, в том числе участник закупки, которому не направлялся запрос цен, вправе подать только одну заявку на участие в запросе цен, внесение изменений в которую не допускается.

Участник закупки, подавший заявку на участие в запросе цен, вправе отозвать заявку в любое время до окончания срока подачи заявок на участие в запросе цен. Порядок и срок отзыва заявок на участие в запросе цен устанавливается в извещении о проведении запроса цен.

Заявка на участие в запросе цен подается участником закупки Заказчику в письменной форме в срок, указанный в извещении о проведении запроса цен.

Заявка на участие в запросе цен, поданная в срок, указанный в извещении о проведении запроса цен, регистрируется Заказчиком в Журнале регистрации заявок на участие в запросе цен. По требованию участника закупки, подавшего заявку на участие в запросе цен, Заказчик выдает расписку в получении заявки на участие в запросе цен с указанием даты и времени ее получения.

Проведение переговоров между Заказчиком или Комиссией и участником закупки в отношении, поданной им заявки на участие в запросе цен не допускается.

Заявки на участие в запросе цен, поданные после дня окончания срока подачи заявок на участие в запросе цен, указанного в извещении о проведении запроса цен, не рассматриваются и в день их поступления возвращаются участникам закупки, подавшим такие заявки.

В случае если после дня окончания срока подачи заявок на участие в запросе цен подана только одна заявка, Заказчик продлевает срок подачи заявок на участие в запросе цен не менее чем на три рабочих дня и в течение не более одного рабочего дня после дня окончания срока подачи заявок на участие в запросе цен, размещает на Официальном сайте извещение о продлении срока подачи таких заявок. При этом заявка, поданная в срок, указанный в извещении о проведении запроса цен, вскрывается и рассматривается одновременно с заявками, поданными в срок, указанный в извещении о продлении срока подачи заявок на участие в запросе цен.

Заявка на участие в запросе цен подается в запечатанном конверте. Вскрытие конверта осуществляется на заседании Комиссии.

Рассмотрение и оценка заявок на участие в запросе цен

Комиссия в срок, не превышающий пяти рабочих дней, следующих за днем окончания срока подачи заявок на участие в запросе цен, рассматривает заявки на соответствие их требованиям, установленным в извещении о проведении запроса цен, и оценивает заявки на участие в запросе цен по критерию цена договора.

Победителем в проведении запроса цен признается участник закупки, подавший заявку на участие в запросе цен, которая отвечает всем требованиям, установленным в извещении о проведении запроса цен и в которой указана наиболее низкая цена товаров, работ, услуг. При предложении наиболее низкой цены товаров, работ, услуг несколькими участниками закупки победителем в проведении запроса цен признается участник закупки, заявка на участие в запросе цен которого поступила ранее заявок на участие в запросе цен других участников закупки.

Комиссия отклоняет заявки на участие в запросе цен, если они не соответствуют требованиям, установленным в извещении о проведении запроса цен, или предложенная в заявках на участие в запросе цен цена товаров, работ, услуг превышает начальную (максимальную) цену договора, указанную в извещении о проведении запроса цен.

Результаты рассмотрения и оценки заявок на участие в запросе цен оформляются протоколом, который подписывается всеми присутствующими на заседании членами Комиссии.

Протокол рассмотрения и оценки заявок на участие в запросе цен в течении трёх рабочих дней, следующих за днём его подписания, размещается Заказчиком на Официальном сайте.

Протокол рассмотрения и оценки заявок на участие в запросе цен составляется в одном экземпляре, который остается у Заказчика. Заказчик в течение трех рабочих дней со дня подписания указанного протокола передает победителю в проведении запроса цен проект договора, который составляется путем включения в него условий исполнения договора, предусмотренных извещением о проведении запроса цен, и цены, предложенной победителем запроса цен в заявке на участие в запросе цен.

В случае если победитель в проведении запроса цен в срок, указанный в извещении о проведении запроса цен, не представил Заказчику подписанный проект договора на условиях, указанных в поданной участником закупки, с которым заключается договор, заявке на участие в запросе цен на участие в запросе цен и в извещении о проведении запроса цен, а также обеспечение исполнения договора в случае, если Заказчиком было установлено требование обеспечения исполнения договора, такой победитель признается уклонившимся от заключения договора.

В случае, если победитель в проведении запроса цен признан уклонившимся от заключения договора, Заказчик вправе обратиться в суд с иском о требовании о понуждении

победителя в проведении запроса цен заключить договор, а также о возмещении убытков, причиненных уклонением от заключения договора, либо заключить договор с участником закупки, предложение о цене договора которого содержит лучшее условие по цене договора, следующее после предложенного победителем в проведении запроса цен условия, если цена договора не превышает начальную (максимальную) цену договора, указанную в извещении о проведении запроса цен. При этом заключение договора для указанных участников закупки является обязательным. В случае уклонения указанных участников закупки от заключения договора Заказчик вправе обратиться в суд с иском о требовании о понуждении таких участников закупки заключить договор, а также о возмещении убытков, причиненных уклонением от заключения договора, осуществить повторный запрос цен.

Договор должен быть заключен Заказчиком не ранее десяти дней со дня размещения на Официальном сайте протокола рассмотрения и оценки заявок на участие в запросе цен и не позднее двадцати дней со дня подписания указанного протокола.

Запрос цен признается несостоявшимся в случае если:

подана только одна заявка на участие в запросе цен и в результате продления срока подачи заявок на участие в запросе цен дополнительно не представлена ни одна заявка на участие в запросе цен;

не подано ни одной заявки на участие в запросе цен;

на основании результатов рассмотрения Комиссией заявок на участие в запросе цен принято решение об отклонении всех заявок на участие в запросе цен или на основании результатов рассмотрения Комиссией заявок на участие в запросе цен участников закупки принято решение о допуске к участию в запросе цен единственного участника закупки, из всех подавших заявки.

Договор заключается на условиях, предусмотренных извещением о проведении запроса цен, по цене, предложенной в заявке на участие в запросе цен победителя в проведении запроса цен или в заявке на участие в запросе цен участника закупки, с которым заключается договор в случае уклонения победителя в проведении запроса цен от заключения договора.

При заключении договора по результатам проведенной закупки по цене, сниженной победителем или участником закупки, с которым заключается договор, на 30 (тридцать) и более процентов от начальной (максимальной) цены закупки, обязательно представление таким победителем или участником закупки, с которым заключается договор, обоснования снижения цены договора. В случае непредставления такого обоснования, победитель или участник закупки, с которым заключается договор, признаются уклонившимся от заключения договора.

В случаях, если запрос цен признается несостоявшимся, Заказчик продлевает срок подачи заявок на участие в запросе цен на четыре рабочих дня и в течение одного рабочего дня после даты окончания срока подачи таких заявок размещает в единой информационной системе извещение о продлении срока подачи таких заявок; отказывается от проведения повторного запроса цен, в случае если утрачена потребность в закупке; объявляет о проведении повторного запроса цен. При этом Заказчик вправе изменить условия запроса цен.

ИНФОРМАЦИОННАЯ КАРТА ЗАПРОСА ЦЕН/ИЗВЕЩЕНИЕ

В Информационной карте запроса цен содержится информация для данной конкретной закупки, которая уточняет, разъясняет и дополняет положения настоящей документации.

При возникновении противоречия между положениями Общей части документации и части «Информационная карта запроса цен», применяются положения части «Информационная карта запроса цен».

№ п/п	Наименование пункта	Текст пояснений
1	Способ закупки	Запрос цен
2	Заказчик, юридический адрес, контактное лицо, телефон, факс, адрес электронной почты	Заказчик: Открытое акционерное общество «Ремонтно-строительное предприятие» Юридический адрес: Московская область, г/о Подольск, п.Кузнечики, ул. Октябрьский мост, 8а Почтовый адрес: 142133, Московская область, г/о Подольск, п.Кузнечики, ул. Октябрьский мост, 8а Контактное лицо: Веденков Дмитрий Витальевич тел. (4967) 65-82-64 (112 – планово-экономическое отделение), Контактное лицо по техническим вопросам: Бабаев Сергей Александрович тел. (4967) 65-82-64 (114 – главный инженер) факс: (4967) 65-74-00 Адрес электронной почты: oaorsp@mail.ru
3	Предмет договора с указанием количества поставляемого товара, объема выполняемых работ, оказываемых услуг.	Строительство ВЛ-10кВ с ПС-727 ф.7 отпайка от опоры 97 к КТП-296 до ДСК "Север" д.Юрово поселения Краснопахорское в г.Москве, в соответствии с Техническим заданием (Приложение №1)
4	Требования, установленные заказчиком, к качеству, техническим характеристикам товара, требования к их безопасности, к функциональным характеристикам товара, к размерам, упаковке, отгрузке товара и иные показатели, связанные с определением соответствия товара потребностям заказчика	Требования к работам, услугам приводятся в приложении 1 к настоящему разделу «Техническое задание» /Соответствие требованиям, установленным действующим законодательством РФ.
5	Требования к содержанию, форме, оформлению и составу заявки на участие в Запросе цен	Заявка на участие в запросе цен должна содержать следующие сведения: - наименование, сведения об организационно-правовой форме, о месте нахождения, почтовый адрес (для юридического лица), фамилия, имя, отчество(при наличии), паспортные данные, сведения о месте жительства (для физического лица), номер контактного телефона, адрес электронной почты участника закупки(при их наличии); - идентификационный номер налогоплательщика; - согласие участника закупки исполнить условия договора, указанные в извещении о проведении запроса цен; - цена товара, работы, услуги с указанием сведений о включенных или не включенных в нее расходах (расходы на перевозку, страхование, уплату таможенных пошлин, налогов, сборов и другие обязательные платежи); - копии документов, подтверждающих соответствие

		<p>участника закупки требованиям, установленным в извещении о проведении запроса цен;</p> <p>- документы, подтверждающие внесение денежных средств в качестве обеспечения заявки на участие в запросе цен, в случае, если в извещении о проведении запроса цен содержится указание на требование обеспечения такой заявки (платежное поручение, подтверждающее перечисление денежных средств в качестве обеспечения заявки на участие в запросе цен, или копия такого поручения);</p> <p>- по желанию участника иные сведения.</p> <p>Заявка на участие в запросе цен подается в запечатанном конверте. Вскрытие конверта осуществляется на заседании Комиссии.</p>
6	<p>Требования к описанию участниками закупки поставляемого товара, который является предметом закупки, его функциональных характеристик (потребительских свойств), его количественных и качественных характеристик, требования к описанию участниками закупки выполняемой работы, оказываемой услуги, которые являются предметом закупки, их количественных и качественных характеристик;</p>	<p>Описание участниками закупки объекта закупки (предмета запроса цен), в том числе: функциональных, технических и качественных характеристик, эксплуатационных характеристик объекта закупки (при необходимости), размеров, требований к упаковке и отгрузке товара и иных показателей, связанных с определением соответствия товара (работ, услуг) потребностям заказчика, осуществляется в соответствии с требованиями к предмету договора, указанными в документации.</p> <p>При описании цифровых показателей характеристик товара (работ, услуг), в том числе условий гарантийного обслуживания, не допускается применение понятий «не более», «не менее», за исключением случаев, если заказчиком при описании показателей товара предусмотрены в соответствующем разделе позиции, которые не имеют конкретных значений и указание их допустимо в сопровождении словами «не более», «не менее»</p>
7	<p>Место, условия и сроки (периоды) поставки товара, выполнение работ, оказания услуг</p>	<p>Место выполнения работ: д. Юрово в г.Москве</p> <p>Условия: Работы осуществляются в соответствии с проектом договора.</p> <p>Срок выполнения работ: до 1 августа 2016г</p>
8	<p>Сведения о начальной (максимальной) цене договора (цене лота), руб.</p>	<p>277 682,30 (Двести семьдесят семь тысяч шестьсот восемьдесят два) рубля 30 коп.</p>
9	<p>Форма, сроки и порядок оплаты товара, услуг</p>	<p>Оплата осуществляется в безналичной форме в рублях Российской Федерации;</p> <p>- авансирование не предусмотрено;</p> <p>- оплата (100%) за фактически выполненную Работу по строительству объекта производится на основании подписанного Сторонами Акта сдачи-приемки выполненной работы, в срок не позднее 90 календарных дней с момента ввода объекта в эксплуатацию.</p>
10	<p>Порядок формирования цены договора (цены лота) (с учетом или без учета расходов на перевозку, страхование, уплату таможенных пошлин, налогов и других обязательных платежей)</p>	<p>В цену договора включены: стоимость работ, материалов, налогов, включая НДС, сборов и другие обязательные платежи, а также расходы на проектные работы, согласования, коэффициенты дефляции и зимнего удорожания, расходы, связанные со сдачей и вводом объекта в эксплуатацию. Подрядчик не вправе требовать от Заказчика возмещения каких-либо дополнительных затрат.</p>
11	<p>Порядок, место, дата начала и дата окончания срока подачи заявок</p>	<p>ОАО «РСП» Московская область, г/о Подольск, п. Кузнечики, Октябрьский мост, д.8А</p> <p>с 20 июня 2016 года по</p>

		24 июня 2016 года 10:00 (время московское)
12	Требования к участникам закупки	<p>К участникам предъявляются следующие требования:</p> <ul style="list-style-type: none"> - отсутствие в реестрах недобросовестных поставщиков согласно федеральным законам № 44-ФЗ от 05.04.2013 и № 223-ФЗ от 18.07.2011г.; - соответствие участников закупки требованиям, устанавливаемым в соответствии с законодательством РФ к лицам, осуществляющим поставки товаров, выполнение работ, оказание услуг, являющихся предметом закупки: Приказ Минрегиона РФ от 30.12.2009 N 624 - наличие свидетельства СРО на выполнение следующих видов работ: <ul style="list-style-type: none"> II. Виды работ по подготовке проектной документации: 5.3. Работы по подготовке проектов наружных сетей электроснабжения до 35 кВ включительно и их сооружений III. Виды работ по строительству, реконструкции и капитальному ремонту: 20.2. Устройство сетей электроснабжения напряжением до 35 кВ включительно, 24.4. Пусконаладочные работы силовых и измерительных трансформаторов - не проведение ликвидации участника закупки – юридического лица и отсутствие решения арбитражного суда о признании участника закупки – юридического лица, индивидуального предпринимателя банкротом и об открытии конкурсного производства; - не приостановление деятельности участника закупки в порядке, предусмотренном КоАП РФ, на день подачи заявки на участие в закупке; - Отсутствие у участника закупки недоимки по налогам, сборам, задолженности по иным обязательным платежам в бюджеты бюджетной системы Российской Федерации (за исключением сумм, на которые предоставлены отсрочка, рассрочка, инвестиционный налоговый кредит в соответствии с законодательством Российской Федерации о налогах и сборах, которые реструктурированы в соответствии с законодательством Российской Федерации, по которым имеется вступившее в законную силу решение суда о признании обязанности заявителя по уплате этих сумм исполненной или которые признаны безнадежными к взысканию в соответствии с законодательством Российской Федерации о налогах и сборах) за прошедший календарный год, размер которых превышает двадцать пять процентов балансовой стоимости активов участника закупки по данным бухгалтерской отчетности за последний отчетный период. Участник закупки считается соответствующим установленному требованию в случае, если им подано заявление об обжаловании указанных недоимки, задолженности и решение по такому заявлению на дату рассмотрения заявки на участие в закупке не принято. - наличие в штате (или на основе договоров гражданско-правового характера) не менее 3-х специалистов по работе с высоковольтным оборудованием (до и свыше 1000 В) в соответствии с Межотраслевыми правилами по охране труда (правилами безопасности) при эксплуатации электроустановок, утвержденным Приказом Минтруда России от 24.07.2013 г. №328Н и с опытом работы данных специалистов в указанной области не менее 2-х лет. Для подтверждения наличия в штате таких работников должны быть представлены следующие документы: копии трудовых договоров, копии удостоверений о

		<p>допуске к работе в электроустановках, копии трудовых книжек. Несоответствие Участника закупки и/или заявки Участника закупки требованиям документации о запросе цен является основанием для отклонения заявки Участника закупки. Отклоненные заявки не подлежат оценке и сопоставлению.</p>
13	<p>Перечень документов, представляемые участником в составе заявки на участие для подтверждения их соответствия установленным требованиям</p>	<p>Заявка на участие в запросе цен должна содержать следующие сведения:</p> <ul style="list-style-type: none"> - наименование, сведения об организационно-правовой форме, о месте нахождения, почтовый адрес (для юридического лица), фамилия, имя, отчество(при наличии), паспортные данные, сведения о месте жительства (для физического лица), номер контактного телефона, адрес электронной почты участника закупки(при их наличии); - идентификационный номер налогоплательщика; - согласие участника закупки исполнить условия договора, указанные в извещении о проведении запроса цен; - цена товара, работы, услуги с указанием сведений о включенных или не включенных в нее расходах (расходы на перевозку, страхование, уплату таможенных пошлин, налогов, сборов и другие обязательные платежи); - копии документов, подтверждающих соответствие участника закупки требованиям, установленным в извещении о проведении запроса цен; - документы, подтверждающие внесение денежных средств в качестве обеспечения заявки на участие в запросе цен, в случае, если в извещении о проведении запроса цен содержится указание на требование обеспечения такой заявки (платежное поручение, подтверждающее перечисление денежных средств в качестве обеспечения заявки на участие в запросе цен, или копия такого поручения); - по желанию участника иные сведения.
14	<p>Место и дата рассмотрения предложений участников закупки и подведения итогов закупки</p>	<p>г/о Подольск, п. Кузнечики, Октябрьский мост, д.8А 25 июня 2016 года в 10:00</p>
15	<p>Место и срок размещения протокола подведения итогов Запроса цен</p>	<p>Официальный сайт Единой информационной системы в сфере закупок http://zakupki.gov.ru, и официальный сайт ОАО «РСП» rsp-podolskrn.ru до 29 июня 2016 года</p>
16	<p>Размер обеспечения заявки</p>	<p>обеспечение заявки на участие в запросе цен установлено в размере 15% от начальной (максимальной) цены договора и составляет 41 652,35 (Сорок одна тысяча шестьсот пятьдесят два) рубля 35 коп.</p> <p>Порядок внесения денежных средств в качестве обеспечения заявки на участие в запросе цен:</p> <p>Документом, подтверждающим внесение денежных средств в качестве обеспечения заявки на участие в запросе цен, является платежное поручение, подтверждающее перечисление денежных средств в качестве обеспечения заявки на участие в запросе цен, или копия такого поручения.</p> <p>В поле «Назначение платежа» платежного поручения, указать назначения платежа (обеспечение заявки на участие в запросе цен),</p> <p>Реквизиты для перечисления на счет</p>

		<p>ИНН 5074114756 КПП 507401001 ПАО БАНК «ВОЗРОЖДЕНИЕ» г. Москва БИК 044525181 р/с 40702810204000141396 к/с 30101810900000000181</p> <p>Все заявки на участие в запросе цен, в которых отсутствует документ (или копия такого документа), подтверждающий внесение денежные средства в качестве обеспечения заявки на участие в запросе цен, отклоняются как не соответствующие требованиям документации.</p> <p>Частичное внесение денежных средств в качестве обеспечения заявки на участие в запросе цен не допускается и приравнивается к его отсутствию.</p> <p>Перечисление (внесение) денежных средств в качестве обеспечения заявки на участие в запросе цен третьими лицами не допускается.</p> <p>Возврат обеспечения заявки участнику, подавшему заявку и не допущенному к участию в запросе цен, осуществляется в течение пяти рабочих дней со дня подписания протокола рассмотрения и оценки заявок.</p> <p>Возврат обеспечения заявки участнику, который участвовал в запросе цен, но не стал победителем, осуществляется в течение пяти рабочих дней со дня подписания протокола рассмотрения и оценки заявок.</p> <p>Возврат обеспечения заявки победителю запроса цен, осуществляется в течение пяти рабочих дней со дня заключения с ним договора.</p> <p>Обеспечения исполнения договора, а также обеспечения исполнения гарантийных обязательств по договору не установлено</p>
17	Сведения о валюте, используемой для формирования цены договора и расчетов с поставщиками	Рубли РФ
18	Размер обеспечения исполнения договора, срок и порядок его предоставления	Не предусмотрено
19	Сведения о праве заказчика изменить количество товара, объем выполняемых работ	В соответствии с проектом договора
20	Перечень документов, подтверждающих соответствие товара, требованиям, установленным в законодательством РФ, в случае, если в соответствии с законодательством РФ установлены требования к таким товарам, работам, услугам.	<ul style="list-style-type: none"> - Свидетельство СРО о допуске к видам работ, оказывающих влияние на безопасность объектов капитального строительства (в соответствии с п. 12 настоящей информационной карты/ извещения); - Сертификаты соответствия на используемые оборудование и материалы; - Гарантийная документация.
21	Требования к сроку и (или) объему предоставления гарантий качества	В соответствии с проектом договора

	оказываемых услуг	
22	Привлечение субподрядчиков (соисполнителей)	Не допускается
23	Срок подписания договора участником, обязанным заключить договор	Договор должен быть заключен Заказчиком не ранее десяти дней со дня размещения на Официальном сайте протокола рассмотрения и оценки заявок на участие в запросе цен и не позднее двадцати дней со дня подписания указанного протокола.
24	Сведения о возможности проведения переторжки и порядок её проведения	Не предусмотрено
25	Возможность отказа заказчика от проведения Запроса цен	Извещение об отказе от проведения запроса цен размещается не позднее, чем за три дня до даты окончания срока подачи заявок на участие в запросе цен в порядке, установленном для Официального размещения на Официальном сайте извещения о проведении запроса цен.
26	Формы, порядок, дата начала и дата окончания срока предоставления участникам закупки разъяснений положений документации о закупке	Разъяснение участникам закупки положений документации не предоставляется
27	Срок, место и порядок предоставления документации о закупке, размер, порядок и сроки внесения платы, взимаемой заказчиком за предоставление документации, если такая плата установлена заказчиком, за исключением случаев предоставления документации в форме электронного документа	Документация о закупке в виде электронного документа доступна для ознакомления на сайте http://zakupki.gov.ru с момента публикации настоящего извещения.

Приложение №1
к информационной карте запроса цен

ТЕХНИЧЕСКОЕ ЗАДАНИЕ

До начала работ победитель обязан составить проектно-сметную документацию и согласовать её со всеми заинтересованными организациями.

№ п/п	Наименование работ и затрат	Единица измерения	Количество	Примечание
1	2	3	4	5
Раздел: Монтажные работы				
1	ТРАНСПОРТЕРЫ ДЛЯ ПЕРЕВОЗКИ ОПОР	маш.-ч	4	
2	УСТАНОВКА ОПОР ВЛ 0.38-10 КВ ВЛ 0,38,6-10 КВ ОДНОСТОЕЧНЫХ	опора	1	

3	ПКУ	шкаф	1	
4	МОНТАЖ САМОНЕСУЩИХ ИЗОЛИРОВАННЫХ ПРОВОДОВ (СИП)	км	0,015	
5	УСТАНОВКА ОТВЕТВИТЕЛЬНЫХ ЗАЖИМОВ ДЛЯ СИП	шт.	14	
6	КРОНШТЕЙНЫ СПЕЦИАЛЬНЫЕ НА ОПОРАХ СВАРНЫЕ МЕТАЛЛИЧЕСКИЕ ДЛЯ РАЗЪЕДЕНИТЕЛЯ С ПРИВОДОМ	шт.	1	
7	ИЗОЛЯТОР ОПОРНЫЙ, НАПРЯЖЕНИЕ ДО 10 КВ	шт.	3	
8	ЗАЕМЛИТЕЛИ ВЕРТИКАЛЬНЫЕ, ЗАЕМЛИТЕЛЬ ИЗ СТАЛИ УГЛОВОЙ, РАЗМЕР: 50X50X5 ММ	10 шт.	0,1	
Раздел: Материалы не учтенные ценником				
1	ОПОРА ОСВЕЩЕНИЯ, МАРКА СВ-110 (1 шт)	м3	0,45	
2	ПРОВОДА САМОНЕСУЩИЕ ЗАЩИЩЕННЫЕ, МАРКА СИП-3, ЧИСЛО ЖИЛ И СЕЧЕНИЕ, ММ2: 1X70	км	0,016	
3	КРОНШТЕЙНЫ МЕТАЛЛИЧЕСКИЕ ДЛЯ КРЕПЛЕНИЯ РАЗЪЕДЕНИТЕЛЯ С ПРИВОДОМ	шт.	1	
4	ИЗОЛЯТОРЫ, ШФ-20Г1	шт.	3	
5	ВЯЗКА СПИРАЛЬНАЯ	шт.	6	
6	ЗАЖИМЫ ПЛАЩЕЧНЫЕ ПА	шт.	3	
7	ЗАЖИМЫ, ТИП PR150	шт.	3	
8	ЗАЖИМЫ, ТИП РС 481	шт.	2	
9	КОЛПАЧКИ ИЗОЛИРОВАННЫЕ, ТИП ГРЕ 5, СЕЧЕНИЕ ПРОВОДА 50-95 ММ2	шт.	3	
10	ЛЕНТА КРЕПЛЕНИЯ НЕРЖАВЕЮЩАЯ, ТИП F 207	м	10	
11	СКРЕПЫ ДЛЯ ЛЕНТЫ	100 шт.	0,1	
12	СТАЛЬ УГЛОВАЯ РАВНОПОЛОЧНАЯ ОБЩЕГО НАЗНАЧЕНИЯ, МАРКА СТО, ШИРИНА ПОЛКИ 35-70 ММ	т	0,013	
Раздел: Оборудование				
1	ПКУ-10	шт	1	
Раздел: Пусконаладочные работы				
1	ФАЗИРОВКА ЭЛЕКТРИЧЕСКОЙ ЛИНИИ ИЛИ ТРАНСФОРМАТОРА С СЕТЬЮ НАПРЯЖЕНИЕМ СВЫШЕ 1 КВ	фазировка	1	
2	ИЗМЕРЕНИЕ СОПРОТИВЛЕНИЯ РАСТЕКАНИЮ ТОКА ЗАЕМЛИТЕЛЯ	измерение	1	
3	ИЗМЕРЕНИЕ СОПРОТИВЛЕНИЯ РАСТЕКАНИЮ ТОКА КОНТУРА С ДИАГОНАЛЬЮ ДО 20 М	измерение	1	
4	ОПРЕДЕЛЕНИЕ УДЕЛЬНОГО СОПРОТИВЛЕНИЯ ГРУНТА	измерение	1	
5	ПРОВЕРКА НАЛИЧИЯ ЦЕПИ МЕЖДУ ЗАЕМЛИТЕЛЯМИ И ЗАЕМЛЕННЫМИ ЭЛЕМЕНТАМИ	точка	1	





По завершении работ и сдаче объекта заказчику должны быть представлены следующие документы:



- Акт о выполнении технических условий;
- Акт разграничения балансовой принадлежности и эксплуатационной ответственности;
- Акт о технологическом присоединении;

- Акт осмотра электроустановки;
- Разрешение на допуск в эксплуатацию электроустановки;
- Записка о подаче напряжения энергосбытовой организацией;
- Записка о включении от вышестоящей сетевой организации;
- Акты скрытых работ;
- Исполнительный чертёж;
- Сертификаты на материалы и оборудование;
- Паспорта на оборудование.

Требуемые характеристики материалов к техническому заданию

№	Наименование материала	Требуемые характеристики
1	ОПОРА ОСВЕЩЕНИЯ	Опора представляет собой трапециевидный железобетонный столб. Изготавливаться должна согласно ГОСТ 23613-79. Стойка железобетонная разрабатывалась для прокладки линии электропередачи напряжением от 0,4 до 10 кВ. Также данные опоры могут быть использованы для строительства осветительных электросетей. Высота стойки (длина) – 11 метров, геометрический объем - 0,5698 кубических метров, масса опоры - 1125 килограмм, объем бетона на одну стойку - 0,45 кубических метров. ЛЭП с использованием опор разрешается строить в различных климатических условиях, в том числе, они могут выдерживать сейсмоактивность до девяти баллов по шкале Рихтера, а также температуру доминус 55 градусов по Цельсию.
2	ПРОВОДА САМОНЕСУЩИЕ ИЗОЛИРОВАННЫЕ, ЧИСЛО ЖИЛ И СЕЧЕНИЕ, ММ²: 1x70	Провод самонесущий изолированный с одной жилой из алюминиевого сплава сечением 70 миллиметров квадратных, в изоляции из светостабилизированного алюминиевого сплава, сшитого полиэтилена. Самонесущий изолированный провод предназначен для воздушных линий электропередачи номинальное напряжение до 20000 Вольт и 35000 Вольт номинальной частотой 50 Герц. Жила - многопроволочная уплотненная. Минимальная температура эксплуатации: -60 градусов. Максимальная температура эксплуатации +50 градусов. Монтаж СИП 1x70 производится при температуре окружающей среды не менее -20 градусов Цельсия. Масса провода СИП 1*70 - 0,282 килограмм в метре. Срок службы не менее 40 лет.
3	КРОНШТЕЙНЫ МЕТАЛЛИЧЕСКИЕ ДЛЯ КРЕПЛЕНИЯ РАЗЪЕДИНИТЕЛЯ С ПРИВОДОМ	Кронштейн служит площадкой для установки разъединителя при устройстве разъединительных пунктов ВЛ 10кВ. Кронштейн крепится на стойке двумя хомутами. Габариты изделия в собранном виде 500x522x650мм. Общий вес 13,92 кг

4	ИЗОЛЯТОР ЛИНЕЙНЫЙ ШТЫРЕВОЙ ВЫСОКОВОЛЬТНЫЙ ШФ-20Г1	 <p>Изолятор предназначен для изоляции и крепления проводов, в том числе изолированных, на воздушных линиях электропередачи, в распределительных устройствах электрических станций и подстанций переменного тока на напряжение до 20 кВ. Пробивное напряжение в изоляционной среде – 180Кв, Длина пути утечки, не менее – 400мм, Масса, не более – 4,5кг.</p>
5	ВЯЗКА СПИРАЛЬНАЯ	 <p>Вязка спиральная предназначена для крепления к штыревым и опорным линейным изоляторам защищенных проводов СИП. Вязка спиральная изготовлена из оцинкованной пружинной проволоки и имеет стойкое полимерное покрытие, обеспечивающее необходимую прочность заделки проводов. Вязка спиральная не разрушается во время всего срока службы, удобны в монтаже и имеют цветную маркировку. Вязка спиральная предназначена для одинарного крепления к изоляторам. Двойное крепление изолированного провода включают две вязки, закрепляемые на одном изоляторе.</p>
6	ЗАЖИМ ОТВЕТВИТЕЛЬНЫЙ РС 481	 <p>Зажим предназначен для наложения защитного заземления. Устанавливается в начале и в конце линии с целью подключения устройства, измеряющего напряжение, а также для закорачивания и заземления. Монтаж зажима производится разово на весь срок эксплуатации линии. Место установки – токопроводящие и нулевые жилы.</p>
7	ЛЕНТА КРЕПЛЕНИЯ НЕРЖАВЕЮЩАЯ	 <p>Металлическая лента предназначена для крепления анкерных и подвесных Кронштейнов в один оборот вокруг опоры, на опорах связи, воздушных линиях электропередачи различного класса напряжений, элементах зданий и сооружений. Изготовлена из коррозионно-стойкой стали с обработанной кромкой, обладает повышенной гибкостью, что значительно облегчает фиксацию ленты на опоре при помощи скрепы. Поставляется в пластмассовой коробке на кассете по 50 м., ширина 20 мм.</p>
8	СКРЕПЫ ДЛЯ ЛЕНТЫ	

		Скрепа используется для фиксации ленты из нержавеющей стали на анкерных и промежуточных опорах. Размер 20 мм.
9	СТАЛЬ УГЛОВАЯ	Сталь угловая равнополочная общего назначения. Ширина полки 35-70мм
10	КОЛПАЧКИ ИЗОЛИРОВАННЫЕ, СЕЧЕНИЕ ПРОВОДА 50-95 ММ ²	 <p>Применяется для изолирования концов жил СИП и для предотвращения проникновения влаги в кабель. Колпачок изготовлен из атмосферостойкой резины, восстанавливает диэлектрическую стойкость и герметичность провода. Сечение жилы провода - 50-95 мм² Длина колпачка - 24 мм.</p>
11	ЗАЖИМЫ ПЛАШЕЧНЫЕ ПА	 <p>Зажимы плашечные применяются для соединения алюминиевых и сталеалюминиевых проводов в шлейфах анкерных опор ВЛ и осуществления отпаек, а также для крепления петли проводов при анкерном креплении на штыревых изоляторах.</p>
12	ЗАЖИМЫ PR 150	 <p>Зажим служит для объединения магистралей самонесущих изолированных проводов с алюминиевыми или медными жилами. Размер алюминиевой шестигранной головки изделия равен 13 мм. Площадь сечения: на магистрали и на ответвлениях: 35-150 кв.мм.</p>
13	ПКУ-10кВ	<p>Пункт коммерческого учета электроэнергии (ПКУ) предназначен для учета активной и реактивной энергии прямого и обратного направления в цепях переменного тока напряжением 10 кВ, с номинальным током до 630 А., частотой 50 Гц; а так же для использования в составе автоматизированных систем контроля и учета электроэнергии, для передачи измеренных и вычисленных параметров на диспетчерский пункт по контролю, учету и распределению электрической энергии. При помощи ПКУ возможно отследить случаи несанкционированного подключения к сети, отбора мощности, а также иных потерь. Пункт коммерческого учета электроэнергии ПКУ-10 располагается в месте раздела балансной принадлежности воздушной линии. Устанавливается на существующую опору ВЛ и не требует землеотвода и дополнительных капитальных сооружений.</p>

Раздел: ОБРАЗЦЫ ФОРМ ОСНОВНЫХ ДОКУМЕНТОВ, ВКЛЮЧАЕМЫХ В ЗАЯВКУ НА УЧАСТИЕ В ЗАПРОСЕ ЦЕН

Форма 1.

Фирменный бланк участника (по возможности)

« ___ » _____ 20__ года № _____

ЗАЯВКА НА УЧАСТИЕ В ЗАПРОСЕ ЦЕН

Изучив извещение о проведении запроса цен на выполнение работ по строительству объектов электросетевого хозяйства на **Официальном сайте Единой информационной системы в сфере закупок <http://zakupki.gov.ru>** документацию по проведению запроса цен, и принимая установленные в них требования и условия запроса

цен, _____,

(наименование участника в запросе цен)

зарегистрированное по адресу _____,
(юридический адрес участника в запросе цен)

согласны исполнить условия договора на выполнение работ по **строительству ВЛ-10кВ с ПС-727 ф.7 отпайка от опоры 97 к КТП-296 до ДСК "Север" д.Юрово поселения Краснопахорское в г.Москве** указанные в извещении о проведении запроса цен, на общую сумму _____ (_____) руб. ___ коп., в том числе НДС _____ (_____) руб. ___ коп.

Цена товара, работы, услуги с указанием сведений о включенных или не включенных в нее расходах (В цену договора включены: стоимость работ, материалов, налогов, включая НДС, сборов и другие обязательные платежи, а также расходы на проектные работы, согласования, коэффициенты дефляции и зимнего удорожания, расходы, связанные со сдачей и вводом объекта в эксплуатацию. Подрядчик не вправе требовать от Заказчика возмещения каких-либо дополнительных затрат).

Срок выполнения работ (оказании услуг): _____.

Настоящим подтверждаем, что _____ *(наименование участника)* **соответствует требованиям предъявляемым к участникам закупки, в том числе:**

- отсутствие в реестрах недобросовестных поставщиков согласно федеральным законам № 44-ФЗ от 05.04.2013 и № 223-ФЗ от 18.07.2011г.;
- соответствие участников закупки требованиям, устанавливаемым в соответствии с законодательством РФ к лицам, осуществляющим поставки товаров, выполнение работ, оказание услуг, являющихся предметом закупки: Приказ Минрегиона РФ от 30.12.2009 N 624
- наличие свидетельства СРО на выполнение следующих видов работ: II. Виды работ по подготовке проектной документации: 5.3. Работы по подготовке проектов наружных сетей электроснабжения до 35 кВ включительно и их сооружений
III. Виды работ по строительству, реконструкции и капитальному ремонту: 20.2. Устройство сетей электроснабжения напряжением до 35 кВ включительно, 24.4. Пусконаладочные работы силовых и измерительных трансформаторов
- не проведение ликвидации участника закупки – юридического лица и отсутствие решения арбитражного суда о признании участника закупки – юридического лица, индивидуального предпринимателя банкротом и об открытии конкурсного производства;
- не приостановление деятельности участника закупки в порядке, предусмотренном КоАП РФ, на день подачи заявки на участие в закупке;
- Отсутствие у _____ *(наименование участника)* недоимки по налогам, сборам, задолженности по иным обязательным платежам в бюджеты бюджетной системы Российской Федерации (за исключением сумм, на которые предоставлены отсрочка, рассрочка, инвестиционный налоговый кредит в соответствии с законодательством Российской Федерации о налогах и сборах, которые реструктурированы в соответствии с

законодательством Российской Федерации, по которым имеется вступившее в законную силу решение суда о признании обязанности заявителя по уплате этих сумм исполненной или которые признаны безнадежными к взысканию в соответствии с законодательством Российской Федерации о налогах и сборах) за прошедший календарный год, размер которых превышает двадцать пять процентов балансовой стоимости активов участника закупки по данным бухгалтерской отчетности за последний отчетный период.

- наличие в штате (или на основе договоров гражданско-правового характера) не менее 3-х специалистов по работе с высоковольтным оборудованием (до и свыше 1000 В) в соответствии с Межотраслевыми правилами по охране труда (правилами безопасности) при эксплуатации электроустановок, утвержденным Приказом Минэнерго России от 27 декабря 2001 г. № 163 с опытом работы данных специалистов в указанной области не менее 2-х лет. (копии трудовых договоров, копии удостоверений о допуске к работе в электроустановках, копии трудовых книжек прилагаются)

В соответствии с инструкциями, полученными от Вас в документации Запроса цен, информация по сути нашей заявки представлена в следующих документах, которые являются неотъемлемой частью нашей заявки:

№ п/п	Наименование документа <i>[указываются документы, перечисленные в пункте 5 и 12 раздела «Информационная карта»]</i>	№ страницы	Число страниц
1.			
2.			
3.			
4.			
5.			
6.			
7.			

(Подпись уполномоченного представителя)

М.П.

(ФИО и должность подписавшего)

ИНСТРУКЦИИ ПО ЗАПОЛНЕНИЮ

1. Данные инструкции не следует воспроизводить в документах, подготовленных участником на участие в Запросе цен.

2. Заявку на участие в Запросе цен следует оформить на официальном бланке участника. Участник присваивает заявке дату и номер в соответствии с принятыми у него правилами документооборота.

3. Участник должен указать свое полное наименование (с указанием организационно-правовой формы) и юридический адрес.

Участник должен перечислить и указать объем каждого из прилагаемых к заявке документов, определяющих суть технико-коммерческого предложения участника Запроса цен.

Запрос цен на право заключения договора на _____

АНКЕТА УЧАСТНИКА ЗАПРОСА ЦЕН (Форма 2)

Участник Запроса цен: _____

№	Наименование	Сведения об участнике запроса цен
1.	Фирменное наименование (полное и сокращенное наименования организации либо Фамилия, имя, отчество (при наличии) участника – физического лица, в том числе зарегистрированного в качестве индивидуального предпринимателя)	
2.	Организационно - правовая форма	
3.	Свидетельство о внесении в Единый государственный реестр юридических лиц/индивидуальных предпринимателей (дата и номер, кем выдано) (по желанию участника) либо паспортные данные для участника, сведения о месте жительства – для физического лица	
4.	ИНН	
5.	Юридический адрес (страна, адрес)	
6.	Почтовый адрес (страна, адрес)	
7.	Фактическое местоположение (место нахождения)	
8.	Телефоны (с указанием кода города) (при наличии)	
9.	Факс (с указанием кода города) (при наличии)	
10.	Адрес электронной почты (при наличии)	

(Подпись уполномоченного представителя)

М.П.

(ФИО и должность подписавшего)

ИНСТРУКЦИИ ПО ЗАПОЛНЕНИЮ

1. Данные инструкции не следует воспроизводить в документах, подготовленных участником на участие в запросе цен.
2. Участник приводит номер и дату заявки, приложением к которой является данная анкета участника запроса цен.
3. Участник указывает свое фирменное наименование (в т.ч. организационно-правовую форму).
4. Заполненная участником анкета должна содержать все сведения, указанные в таблице. В случае отсутствия каких-либо данных указать слово «нет».

Открытое Акционерное Общество «Ремонтно-строительное предприятие», именуемое в дальнейшем **Заказчик**, в лице генерального директора Белевцева Александра Рудольфовича, действующего на основании Устава, с одной стороны, и _____ именуемое в дальнейшем **Подрядчик**, в лице _____, действующего на основании _____, с другой стороны, совместно именуемые в дальнейшем стороны, с соблюдением требований Федерального закона от 18.07.2011г. № 223-ФЗ «О закупках товаров, работ, услуг отдельными видами юридических лиц», на основании результатов размещения заказа путем проведения запроса цен (протокол № ____ от ____ 2016 г.), заключили настоящий договор на выполнение работ по **строительству объектов электросетевого хозяйства** о нижеследующем

1. ПРЕДМЕТ ДОГОВОРА

1.1. По настоящему договору Заказчик поручает, а Подрядчик принимает на себя обязательство выполнить, согласно сметы, строительно-монтажные работы на объектах Заказчика, а также провести все проектные работы и мероприятия по сдаче и подключению объектов электросетевого хозяйства.

1.2. Заказчик обязуется принять и оплатить следующую работу: **Строительство ВЛ-10кВ с ПС-727 ф.7 отпайка от опоры 97 к КТП-296 до ДСК "Север" д.Юрово поселения Краснопахорское в г.Москве** Объем и стоимость работ перечисляются в сметах и являются неотъемлемой частью настоящего договора (Приложение №1).

2. ЦЕНА ДОГОВОРА И ПОРЯДОК РАСЧЕТОВ

2.1. Цена договора составляет _____ (_____) руб., в том числе НДС (18 %) _____ руб.

В цену договора включены: стоимость работ, материалов, налогов, включая НДС, сборов и другие обязательные платежи, а также расходы на проектные работы, согласования, коэффициенты дефляции и зимнего удорожания, расходы, связанные со сдачей и вводом объекта в эксплуатацию.

Подрядчик не вправе требовать от Заказчика возмещения каких-либо дополнительных затрат.

2.2. Окончательная оплата выполненных работ осуществляется Заказчиком после полного восстановления нарушенного благоустройства на месте проведения работ Подрядчиком.

2.3. Авансирование не предусмотрено

2.4. Оплата (100%) за фактически выполненную Работу по строительству объекта производится на основании подписанного Сторонами Акта сдачи-приемки выполненной работы, в срок не позднее 90 календарных дней с момента ввода объекта в эксплуатацию. Форма оплаты – безналичный расчет. Оплата по договору осуществляется в рублях Российской Федерации

3. СРОКИ ИСПОЛНЕНИЯ ДОГОВОРА

3.1. Начало работ с момента заключения настоящего договора.

3.2. Окончание работ – до 01 августа 2016 года.

3.3. Необходимость выполнения дополнительных работ, виды дополнительных работ, сроки их исполнения определяются Сторонами в дополнительном соглашении. Началом выполнения дополнительных работ является дата подписания Сторонами дополнительного соглашения.

3.4. Подрядчик несет ответственность за нарушение как начального, конечного, так и промежуточных сроков выполнения работы.

4. ОБЯЗАТЕЛЬСТВА СТОРОН.

4.1. Обязанности Подрядчика.

4.1.1. Выполнить работы предусмотренные Договором, передать исполнительную документацию Заказчику согласно требуемых норм и сдать результат выполненных работ Заказчику в сроки, установленные в разделе 3 настоящего Договора.

4.1.2. Гарантировать качество выполненных работ

4.1.3. Перед началом, при производстве работ, а также по их окончании подрядчик обязан выполнить следующие условия договора:

1) До начала работ:

- разработать проектно-сметную документацию и согласовать её со всеми заинтересованными организациями, юридическими и физическими лицами;
- оформить акт допуска на включение электроустановки;
- оформить ордер на производство земляных работ.

2) Во время строительства

- Производить работы в полном соответствии с проектно-сметной документацией и действующими Строительными нормами и правилами.
- Обеспечить выполнение необходимых мероприятий по технике безопасности, охране окружающей среды и соблюдение правил санитарии во время проведения работ.
- Не передавать третьим лицам ни полностью, ни частично свои обязательства по настоящему Договору.
- Не использовать какие-либо вышеперечисленные документы или иную поступившую от Заказчика информацию, кроме как в целях реализации настоящего Договора, без предварительного письменного согласия Заказчика.
- Предоставлять копии ордеров на открытие и закрытие производства земляных работ из органов Технадзора.

3) По завершении работ и сдаче объекта заказчику должны быть представлены следующие документы:

- Акт о выполнении технических условий;
- Акт разграничения балансовой принадлежности и эксплуатационной ответственности;
- Акт о технологическом присоединении;
- Акт осмотра электроустановки;
- Разрешение на допуск в эксплуатацию электроустановки;
- Записка о подаче напряжения энергосбытовой организацией;
- Записка о включении от вышестоящей сетевой организации;
- Акты скрытых работ;
- Исполнительный чертёж;
- Сертификаты на материалы и оборудование;
- Паспорта на оборудование;

4.1.11. После окончания проведения земляных работ восстановить нарушенное благоустройство в полном объеме.

4.1.12. Выполнять в полном объеме все свои обязанности, предусмотренные в других разделах Договора.

4.2 Обязанности Заказчика.

4.2.1. Производить приемку выполненных работ в порядке, предусмотренном настоящим Договором.

4.2.2. Оплатить выполненные работы в размере, сроки и порядке, предусмотренным настоящим Договором.

4.2.3. Допускать в надлежащем порядке персонал Подрядчика к месту производства работ, создав все необходимые условия для выполнения данных работ.

4.2.4. Оказывать Подрядчику необходимое содействие в реализации Договора по вопросам, входящим в его компетенцию.

4.2.5. Выполнять в полном объеме все свои обязательства, предусмотренные в других разделах Договора.

4.3. Иные права и обязанности Сторон.

4.3.1. Иные права и обязанности Сторон вытекают из условий Договора и действующего законодательства Российской Федерации.

5. ПОРЯДОК И СРОКИ СДАЧИ-ПРИЕМКИ РАБОТ.

5.1. Стороны перед началом работ назначают своих представителей, ответственных за обеспечение проведения работ.

5.2. Представитель Заказчика производит технический надзор и контроль за качеством выполняемых работ.

5.3. Применяемые материалы, изделия и оборудование должны быть новыми и не бывшими в употреблении.

5.4. Подрядчик обязан заблаговременно представлять представителю Заказчика данные о выбранных им материалах и оборудовании (включая соответствующие паспорта, сертификаты соответствия нормам РФ, сертификаты соответствия экологическим нормам), получать его одобрение на их применение и использование. В случае, если представитель Заказчика отклонил использование материалов или оборудования из-за их несоответствия стандартам качества или ранее одобренным образцам, Подрядчик обязан за свой счет и своими силами произвести их замену.

5.5. Подрядчик письменно за 3 (три) дня до начала приемки извещает представителя Заказчика о готовности отдельных этапов работ. Их готовность подтверждается двухсторонними актами промежуточной приемки работ.

5.6. Сдаче-приемке по Договору подлежат результаты всех работ, в том числе скрытых. Подрядчик вправе приступать к выполнению последующих работ только после приемки Заказчиком скрытых работ по акту освидетельствования.

5.7. Заказчик обязан в сроки, установленные п. 5.15 настоящего Договора с участием Подрядчика осмотреть и принять выполненную работу (ее результат), а при обнаружении отступлений от Договора, ухудшающих результат работы, или иных недостатков в работе немедленно заявить об этом Подрядчику.

5.8. Подрядчик, обнаруживший в ходе выполнения работ не учтенные в технической документации работы и в связи с этим необходимость проведения дополнительных работ и увеличения сметной стоимости работ, обязан сообщить об этом Заказчику.

5.9. При неполучении от Заказчика ответа на свое сообщение в течение 5(пяти) рабочих дней, Подрядчик обязан приостановить соответствующие работы.

5.10. В случае, если на любых стадиях выполнения работ будут обнаружены некачественно выполненные работы, представитель Заказчика составляет акт, а Подрядчик обязан своими силами и без увеличения цены Договора в кратчайший срок переделать эти работы для обеспечения их надлежащего качества и сдачи Заказчику.

5.11. Подрядчик должен представлять представителю Заказчика отчет о выполнении работ по каждому этапу.

5.12. Если при выполнении работ обнаруживаются препятствия к надлежащему исполнению Договора, каждая из сторон обязана принять все зависящие от нее разумные меры по устранению таких препятствий. Сторона, не исполнившая этой обязанности, утрачивает право на возмещение убытков, причиненных тем, что соответствующие препятствия не были устранены.

5.13. Сдача результата работ Подрядчиком и приемка его Заказчиком оформляются Актом сдачи-приемки выполненных работ (ф. КС-2), подписанным обеими

сторонами. При отказе одной из сторон от подписания Акта в нем делается отметка об этом и акт подписывается другой стороной.

5.14. Подрядчик предоставляет Заказчику по факту выполненных работ справку о стоимости выполненных работ (ф. КС-3).

5.15. Заказчик обязуется принять выполненные и предъявленные Подрядчиком к сдаче работы и подписать Акт сдачи-приемки выполненных работ в течении 3-х(трех) календарных дней с момента его составления, либо направить Подрядчику мотивированный отказ с указанием причин, препятствующих подписанию Акта.

5.16. Заказчик обязан с участием Подрядчика проверить и принять проектно-сметную документацию, а при обнаружении отступлений от Договора, ухудшающих результат работы, или иных недостатков в работе немедленно заявить об этом Подрядчику.

5.17. Подрядчик обязуется также передать Заказчику вместе с результатом работы информацию, касающуюся эксплуатации или иного использования Заказчиком результата работ.

6. ОТВЕТСТВЕННОСТЬ СТОРОН

6.1. Сторона, не исполнившая или ненадлежащим образом исполнившая обязательства по настоящему договору, обязана возместить другой стороне причиненные таким неисполнением убытки.

6.2. В случае просрочки Подрядчиком обязательств, предусмотренных пунктом 3.2 настоящего договора, Подрядчик уплачивает Заказчику пени в размере 0,1 % от стоимости не выполненных обязательств за каждый день просрочки.

6.3. Уплата неустойки не освобождает Подрядчика от обязанности устранения допущенных им нарушений.

6.4. За нарушение Заказчиком обязательств, предусмотренных настоящим договором Подрядчик вправе потребовать с Заказчика уплаты неустойки за несвоевременную оплату по вине Заказчика принятых работ в размере 1/300 (одной трехсотой) действующей на день уплаты пени ставки рефинансирования Центрального банка РФ от суммы просроченной оплаты за каждый день просрочки.

6.5. Во всем остальном, что не предусмотрено договором стороны несут ответственность в соответствии с действующим законодательством РФ.

7. ОБСТОЯТЕЛЬСТВА НЕПРЕОДОЛИМОЙ СИЛЫ

7.1. Стороны освобождаются от ответственности за частичное или полное неисполнение своих обязательств по настоящему договору, если их исполнению препятствует чрезвычайное и непредотвратимое при данных условиях обстоятельство (непреодолимая сила).

7.2. При возникновении обстоятельств непреодолимой силы, препятствующих исполнению обязательств по настоящему договору одной из сторон, она обязана оповестить другую сторону не позднее 10 дней с момента возникновения таких обстоятельств, при этом срок выполнения обязательств по настоящему договору переносится соразмерно времени, в течение которого действовали такие обстоятельства.

8. СРОК ДЕЙСТВИЯ, ПОРЯДОК ИЗМЕНЕНИЯ И РАСТОРЖЕНИЯ ДОГОВОРА

8.1. Настоящий договор считается заключенным после подписания его Сторонами.

8.2. Договор действует до полного исполнения сторонами своих обязательств по настоящему договору или до расторжения настоящего договора.

8.3. Настоящий договор с учетом требований Федерального закона №223-ФЗ, может быть изменен:

- по соглашению сторон, совершенному в письменной форме, за подписью уполномоченных лиц сторон;

При заключении дополнительного соглашения Заказчик должен соблюдать следующие принципы:

изменение предмета договора не допускается;

изменения ведут к обоснованному улучшению условий договора для Заказчика по сравнению с условиями текущей редакции договора и не ухудшают экономическую эффективность закупки;

изменяемые условия не были указаны в заявке, поданной для участия в закупке, или в документации о закупке и не ведут к ухудшению условий договора для заказчика по сравнению с условиями текущей редакции договора и не ухудшают экономическую эффективность закупки.

8.4 В случае, если у Заказчика, заключившего договор на оказание услуг технического заказчика, по выполнению проектно-изыскательских работ, строительно-монтажных работ, в процессе исполнения договора возникла потребность в увеличении объема работ, неразрывно связанных с тем же объектом, Заказчик вправе увеличить объем работ и стоимость договора в размере не более 30 (тридцати) процентов от цены договора с соблюдением при заключении дополнительного соглашения принципов, указанных в п. 8.3 Договора.

8.5. Договор может быть расторгнут Заказчиком в одностороннем порядке.

8.6. При расторжении договора в одностороннем порядке по вине подрядчика Заказчик вправе потребовать от подрядчика возмещения причиненных убытков.

8.7. Договор считается измененным или расторгнутым с момента получения одной стороной уведомления другой стороны об одностороннем отказе от исполнения договора полностью или частично.

9. РАЗРЕШЕНИЕ СПОРОВ

9.1. Все споры и разногласия, которые могут возникнуть между сторонами по вопросам, не нашедшим своего разрешения в тексте данного договора, будут разрешаться путем переговоров на основе действующего законодательства.

9.2. При неурегулировании в процессе переговоров спорных вопросов, споры разрешаются в Арбитражном суде в порядке, установленном действующим законодательством.

Приложения к договору:

Приложение № 1 Смета.

10. АДРЕСА И БАНКОВСКИЕ РЕКВИЗИТЫ СТОРОН

ЗАКАЗЧИК:

ОАО «РСП»
142132, Московская область, г/о Подольск,
п. Кузнечики, Октябрьский мост, 8а
ИНН 5074114756 КПП 507401001
ПАО БАНК «ВОЗРОЖДЕНИЕ» г. Москва
р/с 40702810204000141396
к/с 301018109000000000181
БИК 044525181

ПОДРЯДЧИК:

11. ПОДПИСИ СТОРОН

ЗАКАЗЧИК:

Генеральный директор ОАО «РСП»

_____ **А.Р.Белевцев**

ПОДРЯДЧИК:

Смета

№ п/п	Наименование работ и затрат	Единица измерения	Количество	Сумма
1	2	3	4	5
Раздел: Монтажные работы				
1	ТРАНСПОРТЕРЫ ДЛЯ ПЕРЕВОЗКИ ОПОР	маш.-ч	4	
2	УСТАНОВКА ОПОР ВЛ 0.38-10 КВ ВЛ 0,38,6-10 КВ ОДНОСТОЕЧНЫХ	опора	1	
3	ПКУ	шкаф	1	
4	МОНТАЖ САМОНЕСУЩИХ ИЗОЛИРОВАННЫХ ПРОВОДОВ (СИП)	км	0,015	
5	УСТАНОВКА ОТВЕТВИТЕЛЬНЫХ ЗАЖИМОВ ДЛЯ СИП	шт.	14	
6	КРОНШТЕЙНЫ СПЕЦИАЛЬНЫЕ НА ОПОРАХ СВАРНЫЕ МЕТАЛЛИЧЕСКИЕ ДЛЯ РАЗЪЕДЕНИТЕЛЯ С ПРИВОДОМ	шт.	1	
7	ИЗОЛЯТОР ОПОРНЫЙ, НАПРЯЖЕНИЕ ДО 10 КВ	шт.	3	
8	ЗАЗЕМЛИТЕЛИ ВЕРТИКАЛЬНЫЕ, ЗАЗЕМЛИТЕЛЬ ИЗ СТАЛИ УГЛОВОЙ, РАЗМЕР: 50X50X5 ММ	10 шт.	0,1	
Раздел: Материалы не учтенные ценником				
1	ОПОРА ОСВЕЩЕНИЯ, МАРКА СВ-110 (1 шт)	м3	0,45	
2	ПРОВОДА САМОНЕСУЩИЕ ЗАЩИЩЕННЫЕ, МАРКА СИП-3, ЧИСЛО ЖИЛ И СЕЧЕНИЕ, ММ2: 1X70	км	0,016	
3	КРОНШТЕЙНЫ МЕТАЛЛИЧЕСКИЕ ДЛЯ КРЕПЛЕНИЯ РАЗЪЕДЕНИТЕЛЯ С ПРИВОДОМ	шт.	1	
4	ИЗОЛЯТОРЫ, ШФ-20Г1	шт.	3	
5	ВЯЗКА СПИРАЛЬНАЯ	шт.	6	
6	ЗАЖИМЫ ПЛАЩЕЧНЫЕ ПА	шт.	3	
7	ЗАЖИМЫ, ТИП PR150	шт.	3	
8	ЗАЖИМЫ, ТИП РС 481	шт.	2	
9	КОЛПАЧКИ ИЗОЛИРОВАННЫЕ, ТИП GRE 5, СЕЧЕНИЕ ПРОВОДА 50-95 ММ2	шт.	3	
10	ЛЕНТА КРЕПЛЕНИЯ НЕРЖАВЕЮЩАЯ, ТИП F 207	м	10	
11	СКРЕПЫ ДЛЯ ЛЕНТЫ	100 шт.	0,1	
12	СТАЛЬ УГЛОВАЯ РАВНОПОЛОЧНАЯ ОБЩЕГО НАЗНАЧЕНИЯ, МАРКА СТО, ШИРИНА ПОЛКИ 35-70 ММ	т	0,013	
Раздел: Оборудование				
1	ПКУ-10	шт	1	
Раздел: Пусконаладочные работы				
1	ФАЗИРОВКА ЭЛЕКТРИЧЕСКОЙ ЛИНИИ ИЛИ ТРАНСФОРМАТОРА С СЕТЬЮ НАПРЯЖЕНИЕМ СВЫШЕ 1 КВ	фазировка	1	

2	ИЗМЕРЕНИЕ СОПРОТИВЛЕНИЯ РАСТЕКАНИЮ ТОКА ЗАЗЕМЛИТЕЛЯ	измерение	1	
3	ИЗМЕРЕНИЕ СОПРОТИВЛЕНИЯ РАСТЕКАНИЮ ТОКА КОНТУРА С ДИАГОНАЛЬЮ ДО 20 М	измерение	1	
4	ОПРЕДЕЛЕНИЕ УДЕЛЬНОГО СОПРОТИВЛЕНИЯ ГРУНТА	измерение	1	
5	ПРОВЕРКА НАЛИЧИЯ ЦЕПИ МЕЖДУ ЗАЗЕМЛИТЕЛЯМИ И ЗАЗЕМЛЕННЫМИ ЭЛЕМЕНТАМИ	точка	1	

ЗАКАЗЧИК:

Генеральный директор ОАО «РСП»

_____ **А.Р.Белевцев**

ПОДРЯДЧИК:

Извещение о проведении закупки
(в редакции № 1 от 17.06.2016)

Номер извещения: 31603790759

Наименование закупки: Строительство ВЛ-10 с ПС-727 ф.7 до КТП-296 д.Юрово

Способ проведения закупки: Запрос цен

Заказчик

Наименование организации: Открытое акционерное общество "Ремонтно-строительное предприятие"

Место нахождения: 142133, Московская, Октябрьский мост, дом 8А

Почтовый адрес: 142133, Московская, Подольский, Октябрьский мост, дом 8А

Контактная информация

Ф.И.О: Веденков Дмитрий

Адрес электронной почты: oaorsp@mail.ru

Телефон: +7 (496) 7658264

Факс: +7 (496) 7657400

Предмет договора

Лот №1

Сведения о позиции плана закупки: План закупки № 2150138236, позиция плана 448

Предмет договора: Строительство ВЛ-10 с ПС-727 ф.7 до КТП-296 д.Юрово

Начальная (максимальная) цена договора: 277 682.30 Российский рубль

Информация о товаре, работе, услуге:

№	Классификация по ОКПД2	Классификация по ОКВЭД2	Ед. измерения	Количество (Объем)	Дополнительные сведения
1	43.21.10.110 Работы по монтажу основных сетей электроосвещения и электроснабжения или электроарматуры, требующие специальной квалификации, в зданиях, сооружениях и на прочих строительных объектах	43.21 Производство электромонтажных работ	Комплект	1.00	

Место поставки товара, выполнения работ, оказания услуг для лота №1

Место поставки (адрес): д. Юрово

Требования к участникам закупки

Участники закупки должны отсутствовать в реестре недобросовестных поставщиков

Информация о документации по закупке

Срок предоставления документации: с 20.06.2016 по 24.06.2016

Извещение о проведении закупки

Место предоставления документации:	Московская область, г/о Подольск, п. Кузнечики, Октябрьский мост, 8а
Порядок предоставления документации:	В соответствии с закупочной документацией
Официальный сайт, на котором размещена документация:	www.zakupki.gov.ru
Размер, порядок и сроки внесения платы за предоставление документации по закупке	
Размер платы:	Плата не требуется
Информация о порядке проведения закупки	
Дата и время окончания подачи заявок (по местному времени):	24.06.2016 10:00
Рассмотрение заявок	
Дата и время (по местному времени):	25.06.2016 10:00
Место:	Московская область, г/о Подольск, п. Кузнечики, Октябрьский мост, 8а
Подведение итогов	
Дата и время (по местному времени):	25.06.2016 10:00
Место:	Московская область, г/о Подольск, п. Кузнечики, Октябрьский мост, 8а

Открытое Акционерное Общество «Ремонтно-строительное предприятие»

Адрес: 142132, Московская область, г/о Подольск, п. Кузнечики, Октябрьский мост, 8а
тел.: 8(4967) 65-82-64, 65-82-55, факс 65-74-00, электр. почта: oaorsp@mail.ru
ИНН 5074114756 КПП 507401001 р/с.40702810204000141396 в ПАО БАНК «ВОЗРОЖДЕНИЕ» г. Москва
БИК 044525181 кор./ счет 30101810900000000181

ПРОТОКОЛ № 31603790759

РАССМОТРЕНИЯ И ОЦЕНКИ ЗАЯВОК ЗАПРОСА ЦЕН № 31603790759
НА ПРАВО ЗАКЛЮЧЕНИЯ ДОГОВОРА НА СТРОИТЕЛЬСТВО ВЛ-10кВ с ПС-727 ф.7 до КТП-296
д.Юрово

г/о Подольск

«25» июня 2016 года

На заседании комиссии по рассмотрению заявок на участие в запросе цен присутствовали:

Председатель комиссии:	Бабаев С.А.
Члены комиссии:	Козишникова В.А. Назаренко А.Н. Мишкина З.И. Морозов А.Ю.
Секретарь комиссии:	Веденков Д.В.

В состав единой комиссии входит 6 человек. Заседание проводится в присутствии 5-ти членов комиссии. Кворум имеется. Комиссия правомочна.

Заказчик – Открытое Акционерное Общество «Ремонтно-строительное предприятие»

Сведения о заказчике – адрес: 142133, Московская область, г/о Подольск, п. Кузнечики, Октябрьский мост, 8а.

тел.: 8(4967) 65-82-64, 65-82-55, факс 65-74-00, электр. почта: oaorsp@mail.ru

Место, дата проведения процедуры – рассмотрение заявок на участие в запросе цен осуществлялось по адресу: Московская область, г/о Подольск, п. Кузнечики, Октябрьский мост, 8а.

Адрес официального сайта: <http://zakupki.gov.ru>

Заседание комиссии началось 25 июня 2016 г. в 10-00 по местному времени.

Предмет запроса цен – Строительство ВЛ-10кВ с ПС-727 ф.7 до КТП-296 д. Юрово

Место выполнения работ – д. Юрово

Начальная цена договора – **277 682,30** (Двести семьдесят семь тысяч шестьсот восемьдесят два) рубля 30 коп.

На участие в запросе цен поступило: 2 (Две) заявки.

Номер заявки	Наименование участника	Предложенная сумма договора	Дата и время поступления заявки
1	ООО «СТРОЙЭЛПРОМ»	243 076,69	22.06.16 г. в 14:00
2	ООО «ГРАД-ЭЛ»	261 021,36	23.06.16 г. в 11:15

По итогам рассмотрения заявок путем голосования принято решение о соответствии предъявляемым требованиям:

1. ООО «СТРОЙЭЛПРОМ»

Члены комиссии	Ф.И.О.	«За» принятие решения	«Против» принятия решения
Председатель комиссии	Бабаев С.А.	за	

Члены комиссии:	Назаренко А.Н.	за	
	Козишникова В.А.	за	
	Мишкина З.И.	за	
	Морозов А.Ю.	за	

2. ООО «ГРАД-ЭЛ»

Члены комиссии	Ф.И.О.	«За» принятие решения	«Против» принятия решения
Председатель комиссии	Бабаев С.А.	за	
Члены комиссии:	Назаренко А.Н.	за	
	Козишникова В.А.	за	
	Мишкина З.И.	за	
	Морозов А.Ю.	за	

По итогам рассмотрения заявок на участие в запросе цен путем голосования принято решение о признании победителем Общество с ограниченной ответственностью «СТРОЙЭЛПРОМ»

Сведения о победителе запроса цен:

Полное фирменное наименование	Общество с ограниченной ответственностью «СТРОЙЭЛПРОМ»
Сокращенное наименование	ООО «СТРОЙЭЛПРОМ»
Сведения об организационно-правовой форме	Общество с ограниченной ответственностью
Сведения о месте нахождения	142100, Московская обл., г. Подольск, ул. 50 лет ВЛКСМ, д. 18А, пом. 14
Почтовый адрес	142100, Московская обл., г. Подольск, ул. 50 лет ВЛКСМ, д. 18А, пом. 14
Номер контактного телефона	8(4967) 65-49-47
ИНН	5036134303

Сведения об участнике, предложившем лучшую цену после победителя:



Полное фирменное наименование	Общество с ограниченной ответственностью «ГРАД-ЭЛ»
Сокращенное наименование	ООО «ГРАД-ЭЛ»
Сведения об организационно-правовой форме	Общество с ограниченной ответственностью
Сведения о месте нахождения	143397, город Москва, поселение Первомайское, п. Первомайское, ул. Центральная, д. 24, пом. 2
Почтовый адрес	143397, город Москва, поселение Первомайское, п. Первомайское, ул. Центральная, д. 24, пом. 2
Номер контактного телефона	8(929) 927-61-98
ИНН	7751011552

Заседание комиссии окончено 25 июня 2016 г. в 10 часов 00 минут по местному времени. Протокол подписан присутствующими на заседании членами закупочной комиссии:

Председатель комиссии

Члены комиссии:

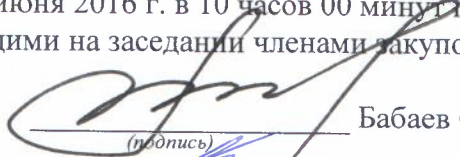
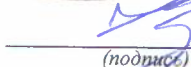
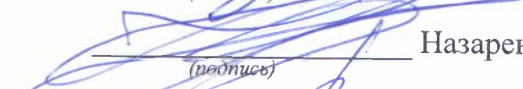
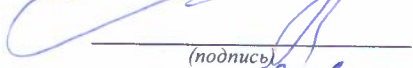
Секретарь комиссии:

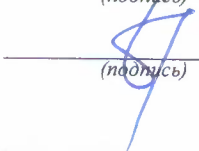
 (подпись) Бабаев С.А.

 (подпись) Козишникова В.А.

 (подпись) Назаренко А.Н.

 (подпись) Мишкина З.И.

 (подпись) Морозов А.Ю.

 (подпись) Веденков Д.В.

PTO
u m È ; b2 ; b2A] è2 p ^ è2
_ è2 III _ è2 ` è2 Xa è2

«УТВЕРЖДАЮ»

Генеральный директор ОАО «РСП»

_____ А.Р.Белевцев

ДОКУМЕНТАЦИЯ ЗАПРОСА ЦЕН

**На право заключения договора на строительство
объектов электросетевого хозяйства
для Открытого акционерного общества
«Ремонтно-строительное предприятие»**

Подольск, 2016 г.

ПРИГЛАШЕНИЕ К УЧАСТИЮ В ЗАПРОСЕ ЦЕН

Настоящим приглашаются к участию в запросе цен, полная информация о котором указана в Разделе «Информационная карта запроса цен» настоящей документации, любые юридические лица независимо от организационно-правовой формы, формы собственности, места нахождения и места происхождения капитала, или любые физические лица, в том числе индивидуальные предприниматели.

Заинтересованные лица могут получить полный комплект документации запроса цен на Официальном сайте Единой информационной системы в сфере закупок <http://zakupki.gov.ru>, единой автоматизированной системе управления закупками <http://easuz.mosreg.ru/easuz223/> и официальном сайте ОАО «РСП» rsp-podolsk.ru

Настоящая документация подготовлена в соответствии с Федеральным законом № 223-ФЗ, Положением о закупке, утвержденным в соответствии с Постановлением Правительства Московской области от 19.08.2014 № 666/31 «О мерах по реализации Федерального закона от 18.07.2011 № 223-ФЗ «О закупках товаров, работ, услуг отдельными видами юридических лиц» в Московской области» в редакции на дату размещения извещения о проведении закупки на Официальном сайте, а также иными нормативными правовыми актами, регулирующими отношения, связанные с осуществлением закупок, в целях повышения эффективности, результативности осуществления закупок товаров, работ, услуг.

В части, прямо не урегулированной законодательством Российской Федерации, проведение закупки регулируется настоящей Документацией.

Запрос цен

Под запросом цен понимается способ закупок, при котором информация о потребностях в товарах, работах, услугах для нужд Заказчика сообщается неограниченному кругу лиц путем размещения на Официальном сайте извещения о проведении запроса цен и победителем, в котором Комиссия признает участника закупки, предложившего наиболее низкую цену договора.

Запрос цен не является конкурсом либо аукционом. Таким образом, данный способ закупки не накладывает на Заказчика соответствующего объема гражданско-правовых обязательств по обязательному заключению договора с победителем запроса цен или иным его участником.

Заказчик, официально разместивший на Официальном сайте извещение о проведении запроса цен, вправе отказаться от его проведения. Извещение об отказе от проведения запроса цен размещается не позднее, чем за три дня до даты окончания срока подачи заявок на участие в запросе цен в порядке, установленном для Официального размещения на Официальном сайте извещения о проведении запроса цен.

Требования, предъявляемые к заявке на участие в запросе цен

Заявка на участие в запросе цен должна содержать следующие сведения:

наименование, сведения об организационно-правовой форме, о месте нахождения, почтовый адрес (для юридического лица), фамилия, имя, отчество(при наличии), паспортные данные, сведения о месте жительства (для физического лица), номер контактного телефона, адрес электронной почты участника закупки(при их наличии);

идентификационный номер налогоплательщика;

согласие участника закупки исполнить условия договора, указанные в извещении о проведении запроса цен и информационной карте запроса цен;

цена товара, работы, услуги с указанием сведений о включенных или не включенных в нее расходах (расходы на перевозку, страхование, уплату таможенных пошлин, налогов, сборов и другие обязательные платежи);

копии документов, подтверждающих соответствие участника закупки требованиям, установленным в извещении о проведении запроса цен и информационной карте запроса цен;

документы, подтверждающие внесение денежных средств в качестве обеспечения заявки на участие в запросе цен, в случае, если в извещении о проведении запроса цен содержится указание на требование обеспечения такой заявки (платежное поручение, подтверждающее перечисление денежных средств в качестве обеспечения заявки на участие в запросе цен, или копия такого поручения);

по желанию участника иные сведения.

Порядок подачи заявок на участие в запросе цен

Любой участник закупки, в том числе участник закупки, которому не направлялся запрос цен, вправе подать только одну заявку на участие в запросе цен, внесение изменений в которую не допускается.

Участник закупки, подавший заявку на участие в запросе цен, вправе отозвать заявку в любое время до окончания срока подачи заявок на участие в запросе цен. Порядок и срок отзыва заявок на участие в запросе цен устанавливается в извещении о проведении запроса цен.

Заявка на участие в запросе цен подается участником закупки Заказчику в письменной форме в срок, указанный в извещении о проведении запроса цен.

Заявка на участие в запросе цен, поданная в срок, указанный в извещении о проведении запроса цен, регистрируется Заказчиком в Журнале регистрации заявок на участие в запросе цен. По требованию участника закупки, подавшего заявку на участие в запросе цен, Заказчик выдает расписку в получении заявки на участие в запросе цен с указанием даты и времени ее получения.

Проведение переговоров между Заказчиком или Комиссией и участником закупки в отношении, поданной им заявки на участие в запросе цен не допускается.

Заявки на участие в запросе цен, поданные после дня окончания срока подачи заявок на участие в запросе цен, указанного в извещении о проведении запроса цен, не рассматриваются и в день их поступления возвращаются участникам закупки, подавшим такие заявки.

В случае если после дня окончания срока подачи заявок на участие в запросе цен подана только одна заявка, Заказчик продлевает срок подачи заявок на участие в запросе цен не менее чем на три рабочих дня и в течение не более одного рабочего дня после дня окончания срока подачи заявок на участие в запросе цен, размещает на Официальном сайте извещение о продлении срока подачи таких заявок. При этом заявка, поданная в срок, указанный в извещении о проведении запроса цен, вскрывается и рассматривается одновременно с заявками, поданными в срок, указанный в извещении о продлении срока подачи заявок на участие в запросе цен.

Заявка на участие в запросе цен подается в запечатанном конверте. Вскрытие конверта осуществляется на заседании Комиссии.

Рассмотрение и оценка заявок на участие в запросе цен

Комиссия в срок, не превышающий пяти рабочих дней, следующих за днем окончания срока подачи заявок на участие в запросе цен, рассматривает заявки на соответствие их требованиям, установленным в извещении о проведении запроса цен, и оценивает заявки на участие в запросе цен по критерию цена договора.

Победителем в проведении запроса цен признается участник закупки, подавший заявку на участие в запросе цен, которая отвечает всем требованиям, установленным в извещении о проведении запроса цен и в которой указана наиболее низкая цена товаров, работ, услуг. При предложении наиболее низкой цены товаров, работ, услуг несколькими участниками закупки победителем в проведении запроса цен признается участник закупки, заявка на участие в запросе цен которого поступила ранее заявок на участие в запросе цен других участников закупки.

Комиссия отклоняет заявки на участие в запросе цен, если они не соответствуют требованиям, установленным в извещении о проведении запроса цен, или предложенная в заявках на участие в запросе цен цена товаров, работ, услуг превышает начальную (максимальную) цену договора, указанную в извещении о проведении запроса цен.

Результаты рассмотрения и оценки заявок на участие в запросе цен оформляются протоколом, который подписывается всеми присутствующими на заседании членами Комиссии.

Протокол рассмотрения и оценки заявок на участие в запросе цен в течении трёх рабочих дней, следующих за днём его подписания, размещается Заказчиком на Официальном сайте.

Протокол рассмотрения и оценки заявок на участие в запросе цен составляется в одном экземпляре, который остается у Заказчика. Заказчик в течение трех рабочих дней со дня подписания указанного протокола передает победителю в проведении запроса цен проект договора, который составляется путем включения в него условий исполнения договора, предусмотренных извещением о проведении запроса цен, и цены, предложенной победителем запроса цен в заявке на участие в запросе цен.

В случае если победитель в проведении запроса цен в срок, указанный в извещении о проведении запроса цен, не представил Заказчику подписанный проект договора на условиях, указанных в поданной участником закупки, с которым заключается договор, заявке на участие в запросе цен на участие в запросе цен и в извещении о проведении запроса цен, а также обеспечение исполнения договора в случае, если Заказчиком было установлено требование обеспечения исполнения договора, такой победитель признается уклонившимся от заключения договора.

В случае, если победитель в проведении запроса цен признан уклонившимся от заключения договора, Заказчик вправе обратиться в суд с иском о требовании о понуждении

победителя в проведении запроса цен заключить договор, а также о возмещении убытков, причиненных уклонением от заключения договора, либо заключить договор с участником закупки, предложение о цене договора которого содержит лучшее условие по цене договора, следующее после предложенного победителем в проведении запроса цен условия, если цена договора не превышает начальную (максимальную) цену договора, указанную в извещении о проведении запроса цен. При этом заключение договора для указанных участников закупки является обязательным. В случае уклонения указанных участников закупки от заключения договора Заказчик вправе обратиться в суд с иском о требовании о понуждении таких участников закупки заключить договор, а также о возмещении убытков, причиненных уклонением от заключения договора, осуществить повторный запрос цен.

Договор должен быть заключен Заказчиком не ранее десяти дней со дня размещения на Официальном сайте протокола рассмотрения и оценки заявок на участие в запросе цен и не позднее двадцати дней со дня подписания указанного протокола.

Запрос цен признается несостоявшимся в случае если:

подана только одна заявка на участие в запросе цен и в результате продления срока подачи заявок на участие в запросе цен дополнительно не представлена ни одна заявка на участие в запросе цен;

не подано ни одной заявки на участие в запросе цен;

на основании результатов рассмотрения Комиссией заявок на участие в запросе цен принято решение об отклонении всех заявок на участие в запросе цен или на основании результатов рассмотрения Комиссией заявок на участие в запросе цен участников закупки принято решение о допуске к участию в запросе цен единственного участника закупки, из всех подавших заявки.

Договор заключается на условиях, предусмотренных извещением о проведении запроса цен, по цене, предложенной в заявке на участие в запросе цен победителя в проведении запроса цен или в заявке на участие в запросе цен участника закупки, с которым заключается договор в случае уклонения победителя в проведении запроса цен от заключения договора.

При заключении договора по результатам проведенной закупки по цене, сниженной победителем или участником закупки, с которым заключается договор, на 30 (тридцать) и более процентов от начальной (максимальной) цены закупки, обязательно представление таким победителем или участником закупки, с которым заключается договор, обоснования снижения цены договора. В случае непредставления такого обоснования, победитель или участник закупки, с которым заключается договор, признаются уклонившимся от заключения договора.

В случаях, если запрос цен признается несостоявшимся, Заказчик продлевает срок подачи заявок на участие в запросе цен на четыре рабочих дня и в течение одного рабочего дня после даты окончания срока подачи таких заявок размещает в единой информационной системе извещение о продлении срока подачи таких заявок; отказывается от проведения повторного запроса цен, в случае если утрачена потребность в закупке; объявляет о проведении повторного запроса цен. При этом Заказчик вправе изменить условия запроса цен.

ИНФОРМАЦИОННАЯ КАРТА ЗАПРОСА ЦЕН/ИЗВЕЩЕНИЕ

В Информационной карте запроса цен содержится информация для данной конкретной закупки, которая уточняет, разъясняет и дополняет положения настоящей документации.

При возникновении противоречия между положениями Общей части документации и части «Информационная карта запроса цен», применяются положения части «Информационная карта запроса цен».

№ п/п	Наименование пункта	Текст пояснений
1	Способ закупки	Запрос цен
2	Заказчик, юридический адрес, контактное лицо, телефон, факс, адрес электронной почты	<p>Заказчик: Открытое акционерное общество «Ремонтно-строительное предприятие» Юридический адрес: Московская область, г/о Подольск, п.Кузнечики, ул. Октябрьский мост, 8а Почтовый адрес: 142133, Московская область, г/о Подольск, п.Кузнечики, ул. Октябрьский мост, 8а Контактное лицо: Веденков Дмитрий Витальевич тел. (4967) 65-82-64 (112 – планово-экономическое отделение), Контактное лицо по техническим вопросам: Бабаев Сергей Александрович тел. (4967) 65-82-64 (114 – главный инженер) факс: (4967) 65-74-00 Адрес электронной почты: oaorsp@mail.ru</p>
3	Предмет договора с указанием количества поставляемого товара, объема выполняемых работ, оказываемых услуг.	<p>Строительство ВЛ-0,4кВ от КТП-296 до ДСК "Север" д. Юрово поселения Краснопахорское в г. Москве, в соответствии с Техническим заданием (Приложение №1)</p>
4	Требования, установленные заказчиком, к качеству, техническим характеристикам товара, требования к их безопасности, к функциональным характеристикам товара, к размерам, упаковке, отгрузке товара и иные показатели, связанные с определением соответствия товара потребностям заказчика	<p>Требования к работам, услугам приводятся в приложении 1 к настоящему разделу «Техническое задание» /Соответствие требованиям, установленным действующим законодательством РФ.</p>
5	Требования к содержанию, форме, оформлению и составу заявки на участие в Запросе цен	<p>Заявка на участие в запросе цен должна содержать следующие сведения:</p> <ul style="list-style-type: none"> - наименование, сведения об организационно-правовой форме, о месте нахождения, почтовый адрес (для юридического лица), фамилия, имя, отчество(при наличии), паспортные данные, сведения о месте жительства (для физического лица), номер контактного телефона, адрес электронной почты участника закупки(при их наличии); - идентификационный номер налогоплательщика; - согласие участника закупки исполнить условия договора, указанные в извещении о проведении запроса цен; - цена товара, работы, услуги с указанием сведений о включенных или не включенных в нее расходах (расходы на перевозку, страхование, уплату таможенных пошлин, налогов, сборов и другие обязательные платежи); - копии документов, подтверждающих соответствие

		<p>участника закупки требованиям, установленным в извещении о проведении запроса цен;</p> <p>- документы, подтверждающие внесение денежных средств в качестве обеспечения заявки на участие в запросе цен, в случае, если в извещении о проведении запроса цен содержится указание на требование обеспечения такой заявки (платежное поручение, подтверждающее перечисление денежных средств в качестве обеспечения заявки на участие в запросе цен, или копия такого поручения);</p> <p>- по желанию участника иные сведения.</p> <p>Заявка на участие в запросе цен подается в запечатанном конверте. Вскрытие конверта осуществляется на заседании Комиссии.</p>
6	<p>Требования к описанию участниками закупки поставляемого товара, который является предметом закупки, его функциональных характеристик (потребительских свойств), его количественных и качественных характеристик, требования к описанию участниками закупки выполняемой работы, оказываемой услуги, которые являются предметом закупки, их количественных и качественных характеристик;</p>	<p>Описание участниками закупки объекта закупки (предмета запроса цен), в том числе: функциональных, технических и качественных характеристик, эксплуатационных характеристик объекта закупки (при необходимости), размеров, требований к упаковке и отгрузке товара и иных показателей, связанных с определением соответствия товара (работ, услуг) потребностям заказчика, осуществляется в соответствии с требованиями к предмету договора, указанными в документации.</p> <p>При описании цифровых показателей характеристик товара (работ, услуг), в том числе условий гарантийного обслуживания, не допускается применение понятий «не более», «не менее», за исключением случаев, если заказчиком при описании показателей товара предусмотрены в соответствующем разделе позиции, которые не имеют конкретных значений и указание их допустимо в сопровождении словами «не более», «не менее»</p>
7	<p>Место, условия и сроки (периоды) поставки товара, выполнение работ, оказания услуг</p>	<p>Место выполнения работ: д. Юрово в г.Москве</p> <p>Условия: Работы осуществляются в соответствии с проектом договора.</p> <p>Срок выполнения работ: до 1 августа 2016 года</p>
8	<p>Сведения о начальной (максимальной) цене договора (цене лота), руб.</p>	<p>905 093,65 (Девятьсот пять тысяч девяносто три) рубля 65 коп.</p>
9	<p>Форма, сроки и порядок оплаты товара, услуг</p>	<p>Оплата осуществляется в безналичной форме в рублях Российской Федерации;</p> <p>- авансирование не предусмотрено;</p> <p>- оплата (100%) за фактически выполненную Работу по строительству объекта производится на основании подписанного Сторонами Акта сдачи-приемки выполненной работы, в срок не позднее 90 календарных дней с момента ввода объекта в эксплуатацию.</p>
10	<p>Порядок формирования цены договора (цены лота) (с учетом или без учета расходов на перевозку, страхование, уплату таможенных пошлин, налогов и других обязательных платежей)</p>	<p>В цену договора включены: стоимость работ, материалов, налогов, включая НДС, сборов и другие обязательные платежи, а также расходы на проектные работы, согласования, коэффициенты дефляции и зимнего удорожания, расходы, связанные со сдачей и вводом объекта в эксплуатацию. Подрядчик не вправе требовать от Заказчика возмещения каких-либо дополнительных затрат.</p>
11	<p>Порядок, место, дата начала и дата окончания срока подачи заявок</p>	<p>ОАО «РСП» Московская область, г/о Подольск, п. Кузнечики, Октябрьский мост, д.8А</p> <p>с 30 июня 2016 года по</p>

		6 июля 2016 года 10:00 (время московское)
12	Требования к участникам закупки	<p>К участникам предъявляются следующие требования:</p> <ul style="list-style-type: none"> - отсутствие в реестрах недобросовестных поставщиков согласно федеральным законам № 44-ФЗ от 05.04.2013 и № 223-ФЗ от 18.07.2011г.; - соответствие участников закупки требованиям, устанавливаемым в соответствии с законодательством РФ к лицам, осуществляющим поставки товаров, выполнение работ, оказание услуг, являющихся предметом закупки: Приказ Минрегиона РФ от 30.12.2009 N 624 - наличие свидетельства СРО на выполнение следующих видов работ: <ul style="list-style-type: none"> II. Виды работ по подготовке проектной документации: 5.3. Работы по подготовке проектов наружных сетей электроснабжения до 35 кВ включительно и их сооружений III. Виды работ по строительству, реконструкции и капитальному ремонту: 20.2. Устройство сетей электроснабжения напряжением до 35 кВ включительно, 24.4. Пусконаладочные работы силовых и измерительных трансформаторов - не проведение ликвидации участника закупки – юридического лица и отсутствие решения арбитражного суда о признании участника закупки – юридического лица, индивидуального предпринимателя банкротом и об открытии конкурсного производства; - не приостановление деятельности участника закупки в порядке, предусмотренном КоАП РФ, на день подачи заявки на участие в закупке; - Отсутствие у участника закупки недоимки по налогам, сборам, задолженности по иным обязательным платежам в бюджеты бюджетной системы Российской Федерации (за исключением сумм, на которые предоставлены отсрочка, рассрочка, инвестиционный налоговый кредит в соответствии с законодательством Российской Федерации о налогах и сборах, которые реструктурированы в соответствии с законодательством Российской Федерации, по которым имеется вступившее в законную силу решение суда о признании обязанности заявителя по уплате этих сумм исполненной или которые признаны безнадежными к взысканию в соответствии с законодательством Российской Федерации о налогах и сборах) за прошедший календарный год, размер которых превышает двадцать пять процентов балансовой стоимости активов участника закупки по данным бухгалтерской отчетности за последний отчетный период. Участник закупки считается соответствующим установленному требованию в случае, если им подано заявление об обжаловании указанных недоимки, задолженности и решение по такому заявлению на дату рассмотрения заявки на участие в закупке не принято. - наличие в штате (или на основе договоров гражданско-правового характера) не менее 3-х специалистов по работе с высоковольтным оборудованием (до и свыше 1000 В) в соответствии с Межотраслевыми правилами по охране труда (правилами безопасности) при эксплуатации электроустановок, утвержденным Приказом Минтруда России от 24.07.2013 г. №328Н и с опытом работы данных специалистов в указанной области не менее 2-х лет. Для подтверждения наличия в штате таких работников должны быть представлены следующие документы: копии трудовых договоров, копии удостоверений о

		<p>допуске к работе в электроустановках, копии трудовых книжек. Несоответствие Участника закупки и/или заявки Участника закупки требованиям документации о запросе цен является основанием для отклонения заявки Участника закупки. Отклоненные заявки не подлежат оценке и сопоставлению.</p>
13	<p>Перечень документов, представляемые участником в составе заявки на участие для подтверждения их соответствия установленным требованиям</p>	<p>Заявка на участие в запросе цен должна содержать следующие сведения:</p> <ul style="list-style-type: none"> - наименование, сведения об организационно-правовой форме, о месте нахождения, почтовый адрес (для юридического лица), фамилия, имя, отчество(при наличии), паспортные данные, сведения о месте жительства (для физического лица), номер контактного телефона, адрес электронной почты участника закупки(при их наличии); - идентификационный номер налогоплательщика; - согласие участника закупки исполнить условия договора, указанные в извещении о проведении запроса цен; - цена товара, работы, услуги с указанием сведений о включенных или не включенных в нее расходах (расходы на перевозку, страхование, уплату таможенных пошлин, налогов, сборов и другие обязательные платежи); - копии документов, подтверждающих соответствие участника закупки требованиям, установленным в извещении о проведении запроса цен; - документы, подтверждающие внесение денежных средств в качестве обеспечения заявки на участие в запросе цен, в случае, если в извещении о проведении запроса цен содержится указание на требование обеспечения такой заявки (платежное поручение, подтверждающее перечисление денежных средств в качестве обеспечения заявки на участие в запросе цен, или копия такого поручения); - по желанию участника иные сведения.
14	<p>Место и дата рассмотрения предложений участников закупки и подведения итогов закупки</p>	<p>г/о Подольск, п. Кузнечики, Октябрьский мост, д.8А 07 июля 2016 года в 10:00</p>
15	<p>Место и срок размещения протокола подведения итогов Запроса цен</p>	<p>Официальный сайт Единой информационной системы в сфере закупок http://zakupki.gov.ru, и официальный сайт ОАО «РСП» rsp-podolskrn.ru до 11 июля 2016 года</p>
16	<p>Размер обеспечения заявки</p>	<p>обеспечение заявки на участие в запросе цен установлено в размере 15% от начальной (максимальной) цены договора и составляет 135 764,05 (Сто тридцать пять тысяч семьсот шестьдесят четыре) рубля 05 коп.</p> <p>Порядок внесения денежных средств в качестве обеспечения заявки на участие в запросе цен:</p> <p>Документом, подтверждающим внесение денежных средств в качестве обеспечения заявки на участие в запросе цен, является платежное поручение, подтверждающее перечисление денежных средств в качестве обеспечения заявки на участие в запросе цен, или копия такого поручения.</p> <p>В поле «Назначение платежа» платежного поручения, указать назначения платежа (обеспечение заявки на участие в запросе цен),</p> <p>Реквизиты для перечисления на счет</p>

		<p>ИНН 5074114756 КПП 507401001 ПАО БАНК «ВОЗРОЖДЕНИЕ» г. Москва БИК 044525181 р/с 40702810204000141396 к/с 30101810900000000181</p> <p>Все заявки на участие в запросе цен, в которых отсутствует документ (или копия такого документа), подтверждающий внесение денежные средства в качестве обеспечения заявки на участие в запросе цен, отклоняются как не соответствующие требованиям документации.</p> <p>Частичное внесение денежных средств в качестве обеспечения заявки на участие в запросе цен не допускается и приравнивается к его отсутствию.</p> <p>Перечисление (внесение) денежных средств в качестве обеспечения заявки на участие в запросе цен третьими лицами не допускается.</p> <p>Возврат обеспечения заявки участнику, подавшему заявку и не допущенному к участию в запросе цен, осуществляется в течение пяти рабочих дней со дня подписания протокола рассмотрения и оценки заявок.</p> <p>Возврат обеспечения заявки участнику, который участвовал в запросе цен, но не стал победителем, осуществляется в течение пяти рабочих дней со дня подписания протокола рассмотрения и оценки заявок.</p> <p>Возврат обеспечения заявки победителю запроса цен, осуществляется в течение пяти рабочих дней со дня заключения с ним договора.</p> <p>Обеспечения исполнения договора, а также обеспечения исполнения гарантийных обязательств по договору не установлено</p>
17	Сведения о валюте, используемой для формирования цены договора и расчетов с поставщиками	Рубли РФ
18	Размер обеспечения исполнения договора, срок и порядок его предоставления	Не предусмотрено
19	Сведения о праве заказчика изменить количество товара, объем выполняемых работ	В соответствии с проектом договора
20	Перечень документов, подтверждающих соответствие товара, требованиям, установленным в законодательством РФ, в случае, если в соответствии с законодательством РФ установлены требования к таким товарам, работам, услугам.	<ul style="list-style-type: none"> - Свидетельство СРО о допуске к видам работ, оказывающих влияние на безопасность объектов капитального строительства (в соответствии с п. 12 настоящей информационной карты/ извещения); - Сертификаты соответствия на используемые оборудование и материалы; - Гарантийная документация.
21	Требования к сроку и (или) объему предоставления гарантий качества	В соответствии с проектом договора

	оказываемых услуг	
22	Привлечение субподрядчиков (соисполнителей)	Не допускается
23	Срок подписания договора участником, обязанным заключить договор	Договор должен быть заключен Заказчиком не ранее десяти дней со дня размещения на Официальном сайте протокола рассмотрения и оценки заявок на участие в запросе цен и не позднее двадцати дней со дня подписания указанного протокола.
24	Сведения о возможности проведения переторжки и порядок её проведения	Не предусмотрено
25	Возможность отказа заказчика от проведения Запроса цен	Извещение об отказе от проведения запроса цен размещается не позднее, чем за три дня до даты окончания срока подачи заявок на участие в запросе цен в порядке, установленном для Официального размещения на Официальном сайте извещения о проведении запроса цен.
26	Формы, порядок, дата начала и дата окончания срока предоставления участникам закупки разъяснений положений документации о закупке	Разъяснение участникам закупки положений документации не предоставляется
27	Срок, место и порядок предоставления документации о закупке, размер, порядок и сроки внесения платы, взимаемой заказчиком за предоставление документации, если такая плата установлена заказчиком, за исключением случаев предоставления документации в форме электронного документа	Документация о закупке в виде электронного документа доступна для ознакомления на сайте http://zakupki.gov.ru с момента публикации настоящего извещения.

ТЕХНИЧЕСКОЕ ЗАДАНИЕ

До начала работ победитель обязан составить проектно-сметную документацию и согласовать её со всеми заинтересованными организациями.



№ п/п	Наименование работ и затрат	Единица измерения	Количество	Примечание
1	2	3	4	5
Раздел: Монтажные работы				
1	ТРАНСПОРТЕРЫ ДЛЯ ПЕРЕВОЗКИ ОПОР И МАТЕРИАЛОВ	маш.-ч	4	
2	УСТАНОВКА ОПОР ВЛ 0.38-10 КВ ВЛ 0,38,6-10 КВ ОДНОСТОЕЧНЫХ	опора	16	
3	УСТАНОВКА ОПОР ВЛ 0.38-10 КВ ВЛ 0,38,6-10 КВ ОДНОСТОЕЧНЫХ С ОДНИМ ПОДКОСОМ	опора	3	
4	МОНТАЖ САМОНЕСУЩИХ ИЗОЛИРОВАННЫХ ПРОВОДОВ (СИП)	км	0,716	
5	УСТАНОВКА ОТВЕТВИТЕЛЬНЫХ ЗАЖИМОВ ДЛЯ СИП	шт.	97	
6	ТРУБЫ ВИНИПЛАСТОВЫЕ ПО УСТАНОВЛЕННЫМ КОНСТРУКЦИЯМ, С КРЕПЛЕНИЕМ СКОБАМИ, ВНУТРЕННИЙ ДИАМЕТР, ММ, ДО: 50	100 м	0,05	
7	ЗАТЯГИВАНИЕ ПРОВОДОВ И КАБЕЛЕЙ В ПРОЛОЖЕННЫЕ ТРУБЫ И МЕТАЛЛИЧЕСКИЕ РУКАВА, ПРОВОД ПЕРВЫЙ ОДНОЖИЛЬНЫЙ ИЛИ МНОГОЖИЛЬНЫЙ В ОБЩЕЙ ОПЛЕТКЕ, СУММАРНОЕ СЕЧЕНИЕ: ДО 70 ММ ²	100 м	0,05	
8	ЗАЗЕМЛИТЕЛИ ВЕРТИКАЛЬНЫЕ, ИЗ СТАЛИ УГЛОВОЙ, РАЗМЕР: 50X50X5 ММ	10 шт.	0,2	
Раздел: Материалы				
1	ОПОРА ОСВЕЩЕНИЯ, МАРКА СВ-95 (25 шт)	м3	7,5	
3	ПРОВОДА САМОНЕСУЩИЕ ИЗОЛИРОВАННЫЕ, С АЛЮМИНИЕВЫМИ ЖИЛАМИ, С НЕСУЩЕЙ ЖИЛОЙ, ИЗОЛИРОВАННОЙ СВЕТОСТАБИЛИЗИРОВАННЫМ СШИТЫМ ПОЛИЭТИЛЕНОМ, МАРКА СИП-2, ЧИСЛО ЖИЛ И СЕЧЕНИЕ, ММ ² : 3 X70+70+16	км	0,753	
4	КРОНШТЕЙНЫ ДЛЯ КРЕПЛЕНИЯ АНКЕРНЫХ ЗАЖИМОВ, ТИП CS 10.3	шт.	20	
5	ЗАЖИМЫ ОТВЕТВИТЕЛЬНЫЕ, ТИП Р 645	шт.	40	
6	ЗАЖИМЫ, ТИП РС 481	шт.	4	
7	КОМПЛЕКТЫ ПРОМЕЖУТОЧНОЙ ПОДВЕСКИ, ТИП ES 1500	шт.	15	
8	ЗАЖИМЫ АНКЕРНЫЕ, ТИП РА 2000	шт.	10	
9	ГИЛЬЗЫ СОЕДИНИТЕЛЬНЫЕ, ТИП МЈРТ 50N	шт.	4	
10	НАКОНЕЧНИКИ ГЕРМЕТИЧНЫЕ, ТИП СРТА 95	шт.	4	
11	ХОМУТ УЗ	шт.	3	
12	ТРУБЫ ЭЛЕКТРОТЕХНИЧЕСКИЕ ГОФРИРОВАННЫЕ, НАРУЖНЫЙ ДИАМЕТР	м	15	





	50 ММ			
13	ЛЕНТА КРЕПЛЕНИЯ НЕРЖАВЕЮЩАЯ, ТИП F 207	м	80	
14	СКРЕПЫ ДЛЯ ЛЕНТЫ, ТИП НС 20	100 шт.	0,8	
15	ХОМУТ КРЕПЛЕНИЯ Е 778	шт.	100	
16	СТАЛЬ УГЛОВАЯ РАВНОПОЛОЧНАЯ ОБЩЕГО НАЗНАЧЕНИЯ, МАРКА СТО, ШИРИНА ПОЛКИ 35-70 ММ	т	0,023	
Раздел: Пусконаладочные работы				
1	ФАЗИРОВКА ЭЛЕКТРИЧЕСКОЙ ЛИНИИ ИЛИ ТРАНСФОРМАТОРА С СЕТЬЮ НАПРЯЖЕНИЕМ ДО 1 КВ	фазировка	1	
2	ИЗМЕРЕНИЕ СОПРОТИВЛЕНИЯ ИЗОЛЯЦИИ МЕГАОММЕТРОМ КАБЕЛЬНЫХ И ДРУГИХ ЛИНИЙ НАПРЯЖЕНИЕМ ДО 1 КВ, ПРЕДНАЗНАЧЕННЫХ ДЛЯ ПЕРЕДАЧИ ЭЛЕКТРОЭНЕРГИИ К РАСПРЕДЕЛИТЕЛЬНЫМ УСТРОЙСТВАМ, ЩИТАМ, ШКАФАМ И КОММУТАЦИОННЫМ АППАРАТАМ	измерение	4	
3	ИЗМЕРЕНИЕ СОПРОТИВЛЕНИЯ РАСТЕКАНИЮ ТОКА ЗАЗЕМЛИТЕЛЯ	измерение	2	
4	ИЗМЕРЕНИЕ СОПРОТИВЛЕНИЯ РАСТЕКАНИЮ ТОКА КОНТУРА С ДИАГОНАЛЬЮ ДО 20 М	измерение	1	
5	ОПРЕДЕЛЕНИЕ УДЕЛЬНОГО СОПРОТИВЛЕНИЯ ГРУНТА	измерение	1	
6	ПРОВЕРКА НАЛИЧИЯ ЦЕПИ МЕЖДУ ЗАЗЕМЛИТЕЛЯМИ И ЗАЗЕМЛЕННЫМИ ЭЛЕМЕНТАМИ	точка	2	

По завершении работ и сдаче объекта заказчику должны быть представлены следующие документы:

- Акт о выполнении технических условий;
- Акт разграничения балансовой принадлежности и эксплуатационной ответственности;
- Акт о технологическом присоединении;
- Акт осмотра электроустановки;
- Разрешение на допуск в эксплуатацию электроустановки;
- Записка о подаче напряжения энергосбытовой организацией;
- Записка о включении от вышестоящей сетевой организации;
- Акты скрытых работ;
- Исполнительный чертёж;
- Сертификаты на материалы и оборудование;
- Паспорта на оборудование.

Требуемые характеристики материалов к техническому заданию

№	Наименование материала	Требуемые характеристики
1	ОПОРА ОСВЕЩЕНИЯ	<p>Опоры широко применяется для построения воздушных ЛЭП. Изготавливаются из тяжелого бетона, обладающего классом по прочности на сжатие В30. В качестве напряженной арматуры используется сталь класса Ат-У диаметром 12 мм. Стойки опоры должны обладать закладными изделиями для крепежа конструкций и для присоединения деталей заземления. Длина 9,5 м, масса 0,8тн, объем 0,3м3</p>
2	ПРОВОДА САМОНЕСУЩИЕ ИЗОЛИРОВАННЫЕ, ЧИСЛО ЖИЛ И СЕЧЕНИЕ, мм²: 3x70+1x70+1x16	<p>СИП изготавливается с несущей нулевой изолированной жилой из алюминиевого сплава. СИП состоит из изолированной несущей нулевой жилы, вокруг которой скручены основные токопроводящие. Изолирующая оболочка жил устойчива к воздействиям окружающей среды и выполнена из сшитого полиэтилена и содержащего в своей структуре газовую сажу для обеспечения длительного срока эксплуатации.</p> <p>Токопроводящие жилы выполнены из алюминия прошедшего специальную обработку. СИП состоят из скрученных при изготовлении изолированных жил, токопроводящих и одной несущей. Скрутка жил имеет правое направление. В жгут добавлена вспомогательная токопроводящая жилы (сечением: 1x16мм²) для цепей наружного освещения.</p>
3	КРОНШТЕЙН АНКЕРНЫЙ	 <p>Анкерный кронштейн обеспечивает крепление одного или двух анкерных зажимов для магистральных СИП. Монтируется на опоры или по стенам зданий. Кронштейн представляет собой моноблок из сплава алюминия с высокой механической прочностью. Обладает высокой устойчивостью к коррозии. Крепление осуществляется двумя болтами диаметром 14 или 16 мм или при помощи двух полос металлической ленты в один оборот вокруг опоры и двух скреп. Кронштейн может крепиться одним болтом</p>
4	ЗАЖИМЫ ОТВЕТВИТЕЛЬНЫЕ	 <p>Зажим ответвительный применяется для соединения СИП магистрали сечением 6-150 мм² с изолированными жилами ответвлений сечением 4-35 мм² (медь или алюминий)</p>
5	ЗАЖИМЫ ОТВЕТВИТЕЛЬНЫЕ	 <p>Зажим ответвительный используется для подключения измерителя напряжения, закорачивания и защитного заземления (устанавливаются в начале и в конце линии). Устанавливается на токопроводящих и нулевой жилах на весь срок службы линии. Обеспечивает надежное заземление в комплекте со штатным устройством М6D и МаТ. Изоляция зажима испытана напряжением 6 кВ (в течение 1 мин в воде). Контроль над усилием затяжки болтов осуществляется применением срывной головки.</p>

		<p>Корпус зажима находится в открытом положении, позволяющем свободно размещать провод при монтаже. Встроенный адаптер снабжен маркировкой 1,2,3,N.</p>
6	ЗАЖИМЫ АНКЕРНЫЕ	 <p>Зажимы анкерные предназначены для крепления изолированной нулевой несущей жилы на концевых и угловых опорах, а также промежуточных опорах. Сечение жилы 70-95 мм.</p> <p>Корпус выполнен из алюминиевого сплава, что обеспечивает высокую надежность зажима и его устойчивость к механическим воздействиям.</p> <p>Клиновидная вставка выполнена из изоляционного материала для защиты нулевой жилы двойной изоляцией. Тросик имеет термопластиковую накладку, защищающую его от износа при креплении на кронштейне.</p> <p>Зажимы рассчитаны на монтаж и эксплуатацию при низких температурах.</p> <p>Зажимы отличаются высокой прочностью, устойчивостью к коррозии, компактны.</p> <p>Установка зажимов производится без инструментов.</p>
7	КОМПЛЕКТЫ ПРОМЕЖУТОЧНОЙ ПОДВЕСКИ	 <p>Комплект промежуточной подвески используется для подвески СИП на промежуточных опорах и обеспечивает габаритные размеры ВЛ в пролетах. Возможно применение на угловых опорах ВЛИ при углах до 90°.</p> <p>Комплект промежуточной подвески разборный, возможна поставка поддерживающего зажима без кронштейна</p>
8	ЛЕНТА КРЕПЛЕНИЯ НЕРЖАВЕЮЩАЯ	 <p>Металлическая лента предназначена для крепления анкерных и подвесных кронштейнов в один оборот вокруг опоры, на опорах связи, воздушных линий электропередачи различного класса напряжений, элементах зданий и сооружений. Изготовлена из коррозионно-стойкой стали с обработанной кромкой, обладает повышенной гибкостью, что значительно облегчает фиксацию ленты на опоре при помощи скрепы.</p> <p>Поставляется в пластмассовой коробке на кассете по 50 м., ширина 20 мм.</p>
9	СКРЕПЫ ДЛЯ ЛЕНТЫ	 <p>Скрепа используется для фиксации ленты из нержавеющей стали на анкерных и промежуточных опорах. Размер 20 мм.</p>
10	ХОМУТ КРЕПЛЕНИЯ Е 778	 <p>Стяжные хомуты используются для бандажирования пучков проводов СИП. Все хомуты легко монтируются и обеспечивают легкую стяжку жил без</p>

		использования специального инструмента. Устойчивы к солнечному ультрафиолету, озону и т.д. Температура плавления: 2600С. Диаметр 10-45 мм, ширина 8 мм, длина 175 мм.
11	СТАЛЬ УГЛОВАЯ	Сталь угловая равнополочная общего назначения. Ширина полки 35-70мм
12	ГИЛЬЗА СОЕДИНИТЕЛЬНАЯ	 <p>Зажим • используется для соединения несущей нулевой и токопроводящих жил на магистрали. • Зажимы обеспечивают соединение двух изолированных и неизолированных жил. Соединение осуществляется методом опрессовки. Тип зажима для провода соответствующего сечения определяется по цвету колпачков зажима. Герметичность контакта улучшена опрессовкой стальных колец. Сечение 50 мм.</p>
13	НЕКОНЕЧНИКИ ГЕРМЕТИЧНЫЕ	Изолированные наконечники • используется для соединения СИП с электрооборудованием. Предназначены для алюминиевых и медных шин. Изолированные алюминиевые наконечники с медной луженой клеммой. Герметичный контакт. Гильза заполнена нейтральным смазочным материалом. Клеммы наконечников специально адаптированы под российское электрооборудование.
14	ХОМУТ	Узел крепления служит для крепления подкоса при установке угловых, анкерных, концевых и ответвительных опор ВЛ 0,4кВ на стойках СВ-95.
15	ТРУБЫ ЭЛЕКТРОТЕХНИЧЕСКИЕ ГОФРИРОВАННЫЕ	Труба ПВХ гибкая гофрированная, диаметр.50мм, лёгкая с протяжкой. Цвет серый.

Раздел: ОБРАЗЦЫ ФОРМ ОСНОВНЫХ ДОКУМЕНТОВ, ВКЛЮЧАЕМЫХ В ЗАЯВКУ НА УЧАСТИЕ В ЗАПРОСЕ ЦЕН

Форма 1.

Фирменный бланк участника (по возможности)

« ___ » _____ 20__ года № _____

ЗАЯВКА НА УЧАСТИЕ В ЗАПРОСЕ ЦЕН

Изучив извещение о проведении запроса цен на выполнение работ по строительству объектов электросетевого хозяйства на Официальном сайте Единой информационной системы в сфере закупок <http://zakupki.gov.ru> документацию по проведению запроса цен, и принимая установленные в них требования и условия запроса

цен, _____,
(наименование участника в запросе цен)

зарегистрированное по адресу _____,
(юридический адрес участника в запросе цен)

согласны исполнить условия договора на выполнение работ по **строительству ВЛ-0,4кВ от КТП-296 до ДСК "Север" д.Юрово поселения Краснопахорское в г.Москве** указанные в извещении о проведении запроса цен, на общую сумму _____ (_____) руб. ___ коп., в том числе НДС _____ (_____) руб. ___ коп.

Цена товара, работы, услуги с указанием сведений о включенных или не включенных в нее расходах (В цену договора включены: стоимость работ, материалов, налогов, включая НДС, сборов и другие обязательные платежи, а также расходы на проектные работы, согласования, коэффициенты дефляции и зимнего удорожания, расходы, связанные со сдачей и вводом объекта в эксплуатацию. Подрядчик не вправе требовать от Заказчика возмещения каких-либо дополнительных затрат).

Срок выполнения работ (оказании услуг): _____.

Настоящим подтверждаем, что _____ (наименование участника) соответствует требованиям предъявляемым к участникам закупки, в том числе:

- отсутствие в реестрах недобросовестных поставщиков согласно федеральным законам № 44-ФЗ от 05.04.2013 и № 223-ФЗ от 18.07.2011г.;
- соответствие участников закупки требованиям, устанавливаемым в соответствии с законодательством РФ к лицам, осуществляющим поставки товаров, выполнение работ, оказание услуг, являющихся предметом закупки: Приказ Минрегиона РФ от 30.12.2009 N 624
- наличие свидетельства СРО на выполнение следующих видов работ: II. Виды работ по подготовке проектной документации: 5.3. Работы по подготовке проектов наружных сетей электроснабжения до 35 кВ включительно и их сооружений
- III. Виды работ по строительству, реконструкции и капитальному ремонту: 20.2. Устройство сетей электроснабжения напряжением до 35 кВ включительно, 24.4. Пусконаладочные работы силовых и измерительных трансформаторов
- не проведение ликвидации участника закупки – юридического лица и отсутствие решения арбитражного суда о признании участника закупки – юридического лица, индивидуального предпринимателя банкротом и об открытии конкурсного производства;
- не приостановление деятельности участника закупки в порядке, предусмотренном КоАП РФ, на день подачи заявки на участие в закупке;
- Отсутствие у _____ (наименование участника) недоимки по налогам, сборам, задолженности по иным обязательным платежам в бюджеты бюджетной системы Российской Федерации (за исключением сумм, на которые предоставлены отсрочка, рассрочка, инвестиционный налоговый кредит в соответствии с законодательством Российской Федерации о налогах и сборах, которые реструктурированы в соответствии с законодательством Российской Федерации, по которым имеется вступившее в законную силу

решение суда о признании обязанности заявителя по уплате этих сумм исполненной или которые признаны безнадежными к взысканию в соответствии с законодательством Российской Федерации о налогах и сборах) за прошедший календарный год, размер которых превышает двадцать пять процентов балансовой стоимости активов участника закупки по данным бухгалтерской отчетности за последний отчетный период.

- наличие в штате (или на основе договоров гражданско-правового характера) не менее 3-х специалистов по работе с высоковольтным оборудованием (до и свыше 1000 В) в соответствии с Межотраслевыми правилами по охране труда (правилами безопасности) при эксплуатации электроустановок, утвержденным Приказом Минэнерго России от 27 декабря 2001 г. № 163 с опытом работы данных специалистов в указанной области не менее 2-х лет. (копии трудовых договоров, копии удостоверений о допуске к работе в электроустановках, копии трудовых книжек прилагаются)

В соответствии с инструкциями, полученными от Вас в документации Запроса цен, информация по сути нашей заявки представлена в следующих документах, которые являются неотъемлемой частью нашей заявки:

№ п/п	Наименование документа <i>[указываются документы, перечисленные в пункте 5 и 12 раздела «Информационная карта»]</i>	№ страницы	Число страниц
1.			
2.			
3.			
4.			
5.			
6.			
7.			

(Подпись уполномоченного представителя)

М.П.

(ФИО и должность подписавшего)

ИНСТРУКЦИИ ПО ЗАПОЛНЕНИЮ

1. Данные инструкции не следует воспроизводить в документах, подготовленных участником на участие в Запросе цен.

2. Заявку на участие в Запросе цен следует оформить на официальном бланке участника. Участник присваивает заявке дату и номер в соответствии с принятыми у него правилами документооборота.

3. Участник должен указать свое полное наименование (с указанием организационно-правовой формы) и юридический адрес.

Участник должен перечислить и указать объем каждого из прилагаемых к заявке документов, определяющих суть технико-коммерческого предложения участника Запроса цен.

Запрос цен на право заключения договора на _____

АНКЕТА УЧАСТНИКА ЗАПРОСА ЦЕН (Форма 2)

Участник Запроса цен: _____

№	Наименование	Сведения об участнике запроса цен
1.	Фирменное наименование (полное и сокращенное наименования организации либо Фамилия, имя, отчество (при наличии) участника – физического лица, в том числе зарегистрированного в качестве индивидуального предпринимателя)	
2.	Организационно - правовая форма	
3.	Свидетельство о внесении в Единый государственный реестр юридических лиц/индивидуальных предпринимателей (дата и номер, кем выдано) (по желанию участника) либо паспортные данные для участника, сведения о месте жительства – для физического лица	
4.	ИНН	
5.	Юридический адрес (страна, адрес)	
6.	Почтовый адрес (страна, адрес)	
7.	Фактическое местоположение (место нахождения)	
8.	Телефоны (с указанием кода города) (при наличии)	
9.	Факс (с указанием кода города) (при наличии)	
10.	Адрес электронной почты (при наличии)	

(Подпись уполномоченного представителя)

М.П.

(ФИО и должность подписавшего)

ИНСТРУКЦИИ ПО ЗАПОЛНЕНИЮ

1. Данные инструкции не следует воспроизводить в документах, подготовленных участником на участие в запросе цен.
2. Участник приводит номер и дату заявки, приложением к которой является данная анкета участника запроса цен.
3. Участник указывает свое фирменное наименование (в т.ч. организационно-правовую форму).
4. Заполненная участником анкета должна содержать все сведения, указанные в таблице. В случае отсутствия каких-либо данных указать слово «нет».

Открытое Акционерное Общество «Ремонтно-строительное предприятие», именуемое в дальнейшем **Заказчик**, в лице генерального директора Белевцева Александра Рудольфовича, действующего на основании Устава, с одной стороны, и _____ именуемое в дальнейшем **Подрядчик**, в лице _____, действующего на основании _____, с другой стороны, совместно именуемые в дальнейшем стороны, с соблюдением требований Федерального закона от 18.07.2011г. № 223-ФЗ «О закупках товаров, работ, услуг отдельными видами юридических лиц», на основании результатов размещения заказа путем проведения запроса цен (протокол № ____ от ____ 2016 г.), заключили настоящий договор на выполнение работ по **строительству объектов электросетевого хозяйства** о нижеследующем

1. ПРЕДМЕТ ДОГОВОРА

1.1. По настоящему договору Заказчик поручает, а Подрядчик принимает на себя обязательство выполнить, согласно сметы, строительно-монтажные работы на объектах Заказчика, а также провести все проектные работы и мероприятия по сдаче и подключению объектов электросетевого хозяйства.

1.2. Заказчик обязуется принять и оплатить следующую работу: **Строительство ВЛ-0,4кВ от КТП-296 до ДСК "Север" д. Юрово поселения Краснопахорское в г.Москве.** Объём и стоимость работ перечисляются в сметах и являются неотъемлемой частью настоящего договора (Приложение №1).

2. ЦЕНА ДОГОВОРА И ПОРЯДОК РАСЧЕТОВ

2.1. Цена договора составляет _____ (_____) руб., в том числе НДС (18 %) _____ руб.

В цену договора включены: стоимость работ, материалов, налогов, включая НДС, сборов и другие обязательные платежи, а также расходы на проектные работы, согласования, коэффициенты дефляции и зимнего удорожания, расходы, связанные со сдачей и вводом объекта в эксплуатацию.

Подрядчик не вправе требовать от Заказчика возмещения каких-либо дополнительных затрат.

2.2. Окончательная оплата выполненных работ осуществляется Заказчиком после полного восстановления нарушенного благоустройства на месте проведения работ Подрядчиком.

2.3. Авансирование не предусмотрено

2.4. Оплата (100%) за фактически выполненную Работу по строительству объекта производится на основании подписанного Сторонами Акта сдачи-приемки выполненной работы, в срок не позднее 90 календарных дней с момента ввода объекта в эксплуатацию. Форма оплаты – безналичный расчет. Оплата по договору осуществляется в рублях Российской Федерации

3. СРОКИ ИСПОЛНЕНИЯ ДОГОВОРА

3.1. Начало работ с момента заключения настоящего договора.

3.2. Окончание работ – до 01 августа 2016 года.

3.3. Необходимость выполнения дополнительных работ, виды дополнительных работ, сроки их исполнения определяются Сторонами в дополнительном соглашении. Началом выполнения дополнительных работ является дата подписания Сторонами дополнительного соглашения.

3.4. Подрядчик несет ответственность за нарушение как начального, конечного, так и промежуточных сроков выполнения работы.

4. ОБЯЗАТЕЛЬСТВА СТОРОН.

4.1. Обязанности Подрядчика.

4.1.1. Выполнить работы предусмотренные Договором, передать исполнительную документацию Заказчику согласно требуемых норм и сдать результат выполненных работ Заказчику в сроки, установленные в разделе 3 настоящего Договора.

4.1.2. Гарантировать качество выполненных работ

4.1.3. Перед началом, при производстве работ, а также по их окончании подрядчик обязан выполнить следующие условия договора:

1) До начала работ:

- разработать проектно-сметную документацию и согласовать её со всеми заинтересованными организациями, юридическими и физическими лицами;
- оформить акт допуска на включение электроустановки;
- оформить ордер на производство земляных работ.

2) Во время строительства

- Производить работы в полном соответствии с проектно-сметной документацией и действующими Строительными нормами и правилами.
- Обеспечить выполнение необходимых мероприятий по технике безопасности, охране окружающей среды и соблюдение правил санитарии во время проведения работ.
- Не передавать третьим лицам ни полностью, ни частично свои обязательства по настоящему Договору.
- Не использовать какие-либо вышеперечисленные документы или иную поступившую от Заказчика информацию, кроме как в целях реализации настоящего Договора, без предварительного письменного согласия Заказчика.
- Предоставлять копии ордеров на открытие и закрытие производства земляных работ из органов Технадзора.

3) По завершении работ и сдаче объекта заказчику должны быть представлены следующие документы:

- Акт о выполнении технических условий;
- Акт разграничения балансовой принадлежности и эксплуатационной ответственности;
- Акт о технологическом присоединении;
- Акт осмотра электроустановки;
- Разрешение на допуск в эксплуатацию электроустановки;
- Записка о подаче напряжения энергосбытовой организацией;
- Записка о включении от вышестоящей сетевой организации;
- Акты скрытых работ;
- Исполнительный чертёж;
- Сертификаты на материалы и оборудование;
- Паспорта на оборудование;

4.1.11. После окончания проведения земляных работ восстановить нарушенное благоустройство в полном объеме.

4.1.12. Выполнять в полном объеме все свои обязанности, предусмотренные в других разделах Договора.

4.2 Обязанности Заказчика.

4.2.1. Производить приемку выполненных работ в порядке, предусмотренном настоящим Договором.

4.2.2. Оплатить выполненные работы в размере, сроки и порядке, предусмотренным настоящим Договором.

4.2.3. Допускать в надлежащем порядке персонал Подрядчика к месту производства работ, создав все необходимые условия для выполнения данных работ.

4.2.4. Оказывать Подрядчику необходимое содействие в реализации Договора по вопросам, входящим в его компетенцию.

4.2.5. Выполнять в полном объеме все свои обязательства, предусмотренные в других разделах Договора.

4.3. Иные права и обязанности Сторон.

4.3.1. Иные права и обязанности Сторон вытекают из условий Договора и действующего законодательства Российской Федерации.

5. ПОРЯДОК И СРОКИ СДАЧИ-ПРИЕМКИ РАБОТ.

5.1. Стороны перед началом работ назначают своих представителей, ответственных за обеспечение проведения работ.

5.2. Представитель Заказчика производит технический надзор и контроль за качеством выполняемых работ.

5.3. Применяемые материалы, изделия и оборудование должны быть новыми и не бывшими в употреблении.

5.4. Подрядчик обязан заблаговременно представлять представителю Заказчика данные о выбранных им материалах и оборудовании (включая соответствующие паспорта, сертификаты соответствия нормам РФ, сертификаты соответствия экологическим нормам), получать его одобрение на их применение и использование. В случае, если представитель Заказчика отклонил использование материалов или оборудования из-за их несоответствия стандартам качества или ранее одобренным образцам, Подрядчик обязан за свой счет и своими силами произвести их замену.

5.5. Подрядчик письменно за 3 (три) дня до начала приемки извещает представителя Заказчика о готовности отдельных этапов работ. Их готовность подтверждается двухсторонними актами промежуточной приемки работ.

5.6. Сдаче-приемке по Договору подлежат результаты всех работ, в том числе скрытых. Подрядчик вправе приступать к выполнению последующих работ только после приемки Заказчиком скрытых работ по акту освидетельствования.

5.7. Заказчик обязан в сроки, установленные п. 5.15 настоящего Договора с участием Подрядчика осмотреть и принять выполненную работу (ее результат), а при обнаружении отступлений от Договора, ухудшающих результат работы, или иных недостатков в работе немедленно заявить об этом Подрядчику.

5.8. Подрядчик, обнаруживший в ходе выполнения работ не учтенные в технической документации работы и в связи с этим необходимость проведения дополнительных работ и увеличения сметной стоимости работ, обязан сообщить об этом Заказчику.

5.9. При неполучении от Заказчика ответа на свое сообщение в течение 5(пяти) рабочих дней, Подрядчик обязан приостановить соответствующие работы.

5.10. В случае, если на любых стадиях выполнения работ будут обнаружены некачественно выполненные работы, представитель Заказчика составляет акт, а Подрядчик обязан своими силами и без увеличения цены Договора в кратчайший срок переделать эти работы для обеспечения их надлежащего качества и сдачи Заказчику.

5.11. Подрядчик должен представлять представителю Заказчика отчет о выполнении работ по каждому этапу.

5.12. Если при выполнении работ обнаруживаются препятствия к надлежащему исполнению Договора, каждая из сторон обязана принять все зависящие от нее разумные меры по устранению таких препятствий. Сторона, не исполнившая этой обязанности, утрачивает право на возмещение убытков, причиненных тем, что соответствующие препятствия не были устранены.

5.13. Сдача результата работ Подрядчиком и приемка его Заказчиком оформляются Актом сдачи-приемки выполненных работ (ф. КС-2), подписанным обеими

сторонами. При отказе одной из сторон от подписания Акта в нем делается отметка об этом и акт подписывается другой стороной.

5.14. Подрядчик предоставляет Заказчику по факту выполненных работ справку о стоимости выполненных работ (ф. КС-3).

5.15. Заказчик обязуется принять выполненные и предъявленные Подрядчиком к сдаче работы и подписать Акт сдачи-приемки выполненных работ в течении 3-х(трех) календарных дней с момента его составления, либо направить Подрядчику мотивированный отказ с указанием причин, препятствующих подписанию Акта.

5.16. Заказчик обязан с участием Подрядчика проверить и принять проектно-сметную документацию, а при обнаружении отступлений от Договора, ухудшающих результат работы, или иных недостатков в работе немедленно заявить об этом Подрядчику.

5.17. Подрядчик обязуется также передать Заказчику вместе с результатом работы информацию, касающуюся эксплуатации или иного использования Заказчиком результата работ.

6. ОТВЕТСТВЕННОСТЬ СТОРОН

6.1. Сторона, не исполнившая или ненадлежащим образом исполнившая обязательства по настоящему договору, обязана возместить другой стороне причиненные таким неисполнением убытки.

6.2. В случае просрочки Подрядчиком обязательств, предусмотренных пунктом 3.2 настоящего договора, Подрядчик уплачивает Заказчику пени в размере 0,1 % от стоимости не выполненных обязательств за каждый день просрочки.

6.3. Уплата неустойки не освобождает Подрядчика от обязанности устранения допущенных им нарушений.

6.4. За нарушение Заказчиком обязательств, предусмотренных настоящим договором Подрядчик вправе потребовать с Заказчика уплаты неустойки за несвоевременную оплату по вине Заказчика принятых работ в размере 1/300 (одной трехсотой) действующей на день уплаты пени ставки рефинансирования Центрального банка РФ от суммы просроченной оплаты за каждый день просрочки.

6.5. Во всем остальном, что не предусмотрено договором стороны несут ответственность в соответствии с действующим законодательством РФ.

7. ОБСТОЯТЕЛЬСТВА НЕПРЕОДОЛИМОЙ СИЛЫ

7.1. Стороны освобождаются от ответственности за частичное или полное неисполнение своих обязательств по настоящему договору, если их исполнению препятствует чрезвычайное и непредотвратимое при данных условиях обстоятельство (непреодолимая сила).

7.2. При возникновении обстоятельств непреодолимой силы, препятствующих исполнению обязательств по настоящему договору одной из сторон, она обязана оповестить другую сторону не позднее 10 дней с момента возникновения таких обстоятельств, при этом срок выполнения обязательств по настоящему договору переносится соразмерно времени, в течение которого действовали такие обстоятельства.

8. СРОК ДЕЙСТВИЯ, ПОРЯДОК ИЗМЕНЕНИЯ И РАСТОРЖЕНИЯ ДОГОВОРА

8.1. Настоящий договор считается заключенным после подписания его Сторонами.

8.2. Договор действует до полного исполнения сторонами своих обязательств по настоящему договору или до расторжения настоящего договора.

8.3. Настоящий договор с учетом требований Федерального закона №223-ФЗ, может быть изменен:

- по соглашению сторон, совершенному в письменной форме, за подписью уполномоченных лиц сторон;

При заключении дополнительного соглашения Заказчик должен соблюдать следующие принципы:

изменение предмета договора не допускается;

изменения ведут к обоснованному улучшению условий договора для Заказчика по сравнению с условиями текущей редакции договора и не ухудшают экономическую эффективность закупки;

изменяемые условия не были указаны в заявке, поданной для участия в закупке, или в документации о закупке и не ведут к ухудшению условий договора для заказчика по сравнению с условиями текущей редакции договора и не ухудшают экономическую эффективность закупки.

8.4 В случае, если у Заказчика, заключившего договор на оказание услуг технического заказчика, по выполнению проектно-изыскательских работ, строительно-монтажных работ, в процессе исполнения договора возникла потребность в увеличении объема работ, неразрывно связанных с тем же объектом, Заказчик вправе увеличить объем работ и стоимость договора в размере не более 30 (тридцати) процентов от цены договора с соблюдением при заключении дополнительного соглашения принципов, указанных в п. 8.3 Договора.

8.5. Договор может быть расторгнут Заказчиком в одностороннем порядке.

8.6. При расторжении договора в одностороннем порядке по вине подрядчика Заказчик вправе потребовать от подрядчика возмещения причиненных убытков.

8.7. Договор считается измененным или расторгнутым с момента получения одной стороной уведомления другой стороны об одностороннем отказе от исполнения договора полностью или частично.

9. РАЗРЕШЕНИЕ СПОРОВ

9.1. Все споры и разногласия, которые могут возникнуть между сторонами по вопросам, не нашедшим своего разрешения в тексте данного договора, будут разрешаться путем переговоров на основе действующего законодательства.

9.2. При неурегулировании в процессе переговоров спорных вопросов, споры разрешаются в Арбитражном суде в порядке, установленном действующим законодательством.

Приложения к договору:

Приложение № 1 Смета.

10. АДРЕСА И БАНКОВСКИЕ РЕКВИЗИТЫ СТОРОН

ЗАКАЗЧИК:

ОАО «РСП»
142132, Московская область, г/о Подольск,
п. Кузнечики, Октябрьский мост, 8а
ИНН 5074114756 КПП 507401001
ПАО БАНК «ВОЗРОЖДЕНИЕ» г. Москва
р/с 40702810204000141396
к/с 301018109000000000181
БИК 044525181

ПОДРЯДЧИК:

11. ПОДПИСИ СТОРОН

ЗАКАЗЧИК:

Генеральный директор ОАО «РСП»

_____ А.Р.Белевцев

ПОДРЯДЧИК:

Смета

№ п/п	Наименование работ и затрат	Единица измерения	Количество	Сумма
1	2	3	4	5
Раздел: Монтажные работы				
1	ТРАНСПОРТЕРЫ ДЛЯ ПЕРЕВОЗКИ ОПОР И МАТЕРИАЛОВ	маш.-ч	4	
2	УСТАНОВКА ОПОР ВЛ 0.38-10 КВ ВЛ 0,38,6-10 КВ ОДНОСТОЕЧНЫХ	опора	16	
3	УСТАНОВКА ОПОР ВЛ 0.38-10 КВ ВЛ 0,38,6-10 КВ ОДНОСТОЕЧНЫХ С ОДНИМ ПОДКОСОМ	опора	3	
4	МОНТАЖ САМОНЕСУЩИХ ИЗОЛИРОВАННЫХ ПРОВОДОВ (СИП)	км	0,716	
5	УСТАНОВКА ОТВЕТВИТЕЛЬНЫХ ЗАЖИМОВ ДЛЯ СИП	шт.	97	
6	ТРУБЫ ВИНИПЛАСТОВЫЕ ПО УСТАНОВЛЕННЫМ КОНСТРУКЦИЯМ, С КРЕПЛЕНИЕМ СКОБАМИ, ВНУТРЕННИЙ ДИАМЕТР, ММ, ДО: 50	100 м	0,05	
7	ЗАТЯГИВАНИЕ ПРОВОДОВ И КАБЕЛЕЙ В ПРОЛОЖЕННЫЕ ТРУБЫ И МЕТАЛЛИЧЕСКИЕ РУКАВА, ПРОВОД ПЕРВЫЙ ОДНОЖИЛЬНЫЙ ИЛИ МНОГОЖИЛЬНЫЙ В ОБЩЕЙ ОПЛЕТКЕ, СУММАРНОЕ СЕЧЕНИЕ: ДО 70 ММ ²	100 м	0,05	
8	ЗАЗЕМЛИТЕЛИ ВЕРТИКАЛЬНЫЕ, ИЗ СТАЛИ УГЛОВОЙ, РАЗМЕР: 50X50X5 ММ	10 шт.	0,2	
Раздел: Материалы				
1	ОПОРА ОСВЕЩЕНИЯ, МАРКА СВ-95 (25 шт)	м3	7,5	
3	ПРОВОДА САМОНЕСУЩИЕ ИЗОЛИРОВАННЫЕ, С АЛЮМИНИЕВЫМИ ЖИЛАМИ, С НЕСУЩЕЙ ЖИЛОЙ, ИЗОЛИРОВАННОЙ СВЕТОСТАБИЛИЗИРОВАННЫМ СШИТЫМ ПОЛИЭТИЛЕНОМ, МАРКА СИП-2, ЧИСЛО ЖИЛ И СЕЧЕНИЕ, ММ ² : 3 X70+70+16	км	0,753	
4	КРОНШТЕЙНЫ ДЛЯ КРЕПЛЕНИЯ АНКЕРНЫХ ЗАЖИМОВ, ТИП CS 10.3	шт.	20	
5	ЗАЖИМЫ ОТВЕТВИТЕЛЬНЫЕ, ТИП Р 645	шт.	40	
6	ЗАЖИМЫ, ТИП РС 481	шт.	4	
7	КОМПЛЕКТЫ ПРОМЕЖУТОЧНОЙ ПОДВЕСКИ, ТИП ES 1500	шт.	15	
8	ЗАЖИМЫ АНКЕРНЫ, ТИП РА 2000	шт.	10	
9	ГИЛЬЗЫ СОЕДИНИТЕЛЬНЫЕ, ТИП MJPT 50N	шт.	4	
10	НАКОНЕЧНИКИ ГЕРМЕТИЧНЫЕ, ТИП СРТА 95	шт.	4	
11	ХОМУТ УЗ	шт.	3	
12	ТРУБЫ ЭЛЕКТРОТЕХНИЧЕСКИЕ ГОФРИРОВАННЫЕ, НАРУЖНЫЙ ДИАМЕТР 50 ММ	м	15	
13	ЛЕНТА КРЕПЛЕНИЯ НЕРЖАВЕЮЩАЯ, ТИП F	м	80	

	207			
14	СКРЕПЫ ДЛЯ ЛЕНТЫ, ТИП НС 20	100 шт.	0,8	
15	ХОМУТ КРЕПЛЕНИЯ Е 778	шт.	100	
16	СТАЛЬ УГЛОВАЯ РАВНОПОЛОЧНАЯ ОБЩЕГО НАЗНАЧЕНИЯ, МАРКА СТО, ШИРИНА ПОЛКИ 35-70 ММ	т	0,023	
Раздел: Пусконаладочные работы				
1	ФАЗИРОВКА ЭЛЕКТРИЧЕСКОЙ ЛИНИИ ИЛИ ТРАНСФОРМАТОРА С СЕТЬЮ НАПРЯЖЕНИЕМ ДО 1 КВ	фазировка	1	
2	ИЗМЕРЕНИЕ СОПРОТИВЛЕНИЯ ИЗОЛЯЦИИ МЕГАОММЕТРОМ КАБЕЛЬНЫХ И ДРУГИХ ЛИНИЙ НАПРЯЖЕНИЕМ ДО 1 КВ, ПРЕДНАЗНАЧЕННЫХ ДЛЯ ПЕРЕДАЧИ ЭЛЕКТРОЭНЕРГИИ К РАСПРЕДЕЛИТЕЛЬНЫМ УСТРОЙСТВАМ, ЩИТАМ, ШКАФАМ И КОММУТАЦИОННЫМ АППАРАТАМ	измерение	4	
3	ИЗМЕРЕНИЕ СОПРОТИВЛЕНИЯ РАСТЕКАНИЮ ТОКА ЗАЗЕМЛИТЕЛЯ	измерение	2	
4	ИЗМЕРЕНИЕ СОПРОТИВЛЕНИЯ РАСТЕКАНИЮ ТОКА КОНТУРА С ДИАГОНАЛЬЮ ДО 20 М	измерение	1	
5	ОПРЕДЕЛЕНИЕ УДЕЛЬНОГО СОПРОТИВЛЕНИЯ ГРУНТА	измерение	1	
6	ПРОВЕРКА НАЛИЧИЯ ЦЕПИ МЕЖДУ ЗАЗЕМЛИТЕЛЯМИ И ЗАЗЕМЛЕННЫМИ ЭЛЕМЕНТАМИ	точка	2	

ЗАКАЗЧИК:

Генеральный директор ОАО «РСП»

_____ **А.Р.Белевцев**

ПОДРЯДЧИК:

Извещение о проведении закупки
(в редакции № 1 от 29.06.2016)

Номер извещения: 31603834318

Наименование закупки: Строительство ВЛ-0,4 кВ от КТП-296 до участков ДСК "Север"

Способ проведения закупки: Запрос цен

Заказчик

Наименование организации: Открытое акционерное общество "Ремонтно-строительное предприятие"

Место нахождения: 142133, Московская, Октябрьский мост, дом 8А

Почтовый адрес: 142133, Московская, Подольский, Октябрьский мост, дом 8А

Контактная информация

Ф.И.О: Веденков Дмитрий

Адрес электронной почты: oaorgp@mail.ru

Телефон: +7 (496) 7658264

Факс: +7 (496) 7657400

Предмет договора

Лот №1

Сведения о позиции плана закупки: План закупки № 2150138236, позиция плана 449

Предмет договора: Строительство ВЛ-0,4 кВ от КТП-296 до участков ДСК "Север"

Начальная (максимальная) цена договора: 905 093.65 Российский рубль

Информация о товаре, работе, услуге:

№	Классификация по ОКПД2	Классификация по ОКВЭД2	Ед. измерения	Количество (Объем)	Дополнительные сведения
1	43.21.10.110 Работы по монтажу основных сетей электроосвещения и электроснабжения или электроарматуры, требующие специальной квалификации, в зданиях, сооружениях и на прочих строительных объектах	43.21 Производство электромонтажных работ	Комплект	1.00	

Место поставки товара, выполнения работ, оказания услуг для лота №1

Место поставки (адрес): д. Юрово

Информация о документации по закупке

Срок предоставления документации: с 30.06.2016 по 06.07.2016

Место предоставления документации: Московская область, г/о Подольск, п. Кузнечики, Октябрьский мост, 8а

Порядок предоставления документации: В соответствии с закупочной документацией

Официальный сайт, на котором www.zakupki.gov.ru

Извещение о проведении закупки

размещена документация:

Размер, порядок и сроки внесения платы за предоставление документации по закупке

Размер платы: Плата не требуется

Информация о порядке проведения закупки

Дата и время окончания подачи заявок
(по местному времени): 06.07.2016 10:00

Рассмотрение заявок

Дата и время (по местному времени): 07.07.2016 10:00

Место: Московская область, г/о Подольск, п.
Кузнечики, Октябрьский мост, 8а

Подведение итогов

Дата и время (по местному времени): 07.07.2016 10:00

Место: Московская область, г/о Подольск, п.
Кузнечики, Октябрьский мост, 8а

Открытое Акционерное Общество «Ремонтно-строительное предприятие»

Адрес: 142132, Московская область, г/о Подольск, п. Кузнечики, Октябрьский мост, 8а
тел.: 8(4967) 65-82-64, 65-82-55, факс 65-74-00, электр. почта: oaorsp@mail.ru
ИНН 5074114756 КПП 507401001 р/с.40702810204000141396 в ПАО БАНК «ВОЗРОЖДЕНИЕ» г. Москва
БИК 044525181 кор./счет 30101810900000000181

ПРОТОКОЛ № 31603834318

РАССМОТРЕНИЯ И ОЦЕНКИ ЗАЯВОК ЗАПРОСА ЦЕН № 31603834318
НА ПРАВО ЗАКЛЮЧЕНИЯ ДОГОВОРА НА СТРОИТЕЛЬСТВО ВЛ-0,4кВ от КТП-296 до ДСК "СЕВЕР"
д. Юрово

г/о Подольск

«07» июля 2016 года

На заседании комиссии по рассмотрению заявок на участие в запросе цен присутствовали:

и/о Председателя комиссии:	Назаренко А.Н.
Члены комиссии:	Козишникова В.А. Мишкина З.И. Морозов А.Ю.
Секретарь комиссии:	Веденков Д.В.

В состав единой комиссии входит 6 человек. Заседание проводится в присутствии 4-х членов комиссии. Кворум имеется. Комиссия правомочна.

Заказчик – Открытое Акционерное Общество «Ремонтно-строительное предприятие»

Сведения о заказчике – адрес: 142133, Московская область, г/о Подольск, п. Кузнечики, Октябрьский мост, 8а.
тел.: 8(4967) 65-82-64, 65-82-55, факс 65-74-00, электр. почта: oaorsp@mail.ru

Место, дата проведения процедуры – рассмотрение заявок на участие в запросе цен осуществлялось по адресу: Московская область, г/о Подольск, п. Кузнечики, Октябрьский мост, 8а.

Адрес официального сайта: <http://zakupki.gov.ru>

Заседание комиссии началось 07 июля 2016 г. в 10-00 по местному времени.

Предмет запроса цен – Строительство ВЛ-0,4кВ от КТП-296 до ДСК "Север" д. Юрово

Место выполнения работ д. Юрово

Начальная цена договора – **905 093,65** рублей (Девятьсот пять тысяч девяносто три) рубля 65 копеек.

На участие в запросе цен поступило: 2 (Две) заявки.

Номер заявки	Наименование участника	Предложенная сумма договора	Дата и время поступления заявки
1	ООО «СТРОЙЭЛПРОМ»	761 057,57	02.07.2016г в 09:30
2	ООО «ГРАД-ЭЛ»	841 737,09	04.07.2016г в 13:40

По итогам рассмотрения заявок путем голосования принято решение о соответствии предъявляемым требованиям:

1. ООО «СТРОЙЭЛПРОМ»

Члены комиссии	Ф.И.О.	«За» принятие решения	«Против» принятия решения
и.о. Председателя комиссии	Назаренко А.Н.	за	
Члены комиссии:	Козишникова В.А.	за	

	Мишкина З.И.	за	
	Морозов А.Ю.	за	

2. ООО «ГРАД-ЭЛ»

Члены комиссии	Ф.И.О.	«За» принятие решения	«Против» принятия решения
и.о. Председателя комиссии	Назаренко А.Н.	за	
Члены комиссии:	Козишникова В.А.	за	
	Мишкина З.И.	за	
	Морозов А.Ю.	за	

По итогам рассмотрения заявок на участие в запросе цен путем голосования принято решение о признании победителем Общество с ограниченной ответственностью «СТРОЙЭЛПРОМ»

Сведения о победителе запроса цен:

Полное фирменное наименование	Общество с ограниченной ответственностью «СТРОЙЭЛПРОМ»
Сокращенное наименование	ООО «СТРОЙЭЛПРОМ»
Сведения об организационно-правовой форме	Общество с ограниченной ответственностью
Сведения о месте нахождения	142100, Московская обл., г. Подольск, ул. 50 лет ВЛКСМ, д. 18А, пом. 14
Почтовый адрес	142100, Московская обл., г. Подольск, ул. 50 лет ВЛКСМ, д. 18А, пом. 14
Номер контактного телефона	8(4967) 65-49-47
ИНН	5036134303

Сведения об участнике, предложившем лучшую цену после победителя:

Полное фирменное наименование	Общество с ограниченной ответственностью «ГРАД-ЭЛ»
Сокращенное наименование	ООО «ГРАД-ЭЛ»
Сведения об организационно-правовой форме	Общество с ограниченной ответственностью
Сведения о месте нахождения	143397, город Москва, поселение Первомайское, п. Первомайское, ул. Центральная, д. 24, пом. 2
Почтовый адрес	143397, город Москва, поселение Первомайское, п. Первомайское, ул. Центральная, д. 24, пом. 2
Номер контактного телефона	8(929) 927-61-98
ИНН	7751011552

Заседание комиссии окончено 07 июля 2016 г. в 10 часов 00 минут по местному времени. Протокол подписан присутствующими на заседании членами закупочной комиссии:

и.о.Председателя комиссии

(подпись) Назаренко А.Н.

Члены комиссии:

(подпись) Козишникова В.А.

(подпись) Мишкина З.И.

(подпись) Морозов А.Ю.

Секретарь комиссии:

(подпись) Веденков Д.В.

PTO
u m È ; b2 ; b2A] è2 p ^ è2
_ è2 III _ è2 ` è2 Xa è2

«УТВЕРЖДАЮ»

Генеральный директор ОАО «РСП»

_____ А.Р.Белевцев

ДОКУМЕНТАЦИЯ ЗАПРОСА ЦЕН

**На право заключения договора на строительство
объектов электросетевого хозяйства
для Открытого акционерного общества
«Ремонтно-строительное предприятие»**

Подольск, 2016 г.

ПРИГЛАШЕНИЕ К УЧАСТИЮ В ЗАПРОСЕ ЦЕН

Настоящим приглашаются к участию в запросе цен, полная информация о котором указана в Разделе «Информационная карта запроса цен» настоящей документации, любые юридические лица независимо от организационно-правовой формы, формы собственности, места нахождения и места происхождения капитала, или любые физические лица, в том числе индивидуальные предприниматели.

Заинтересованные лица могут получить полный комплект документации запроса цен на Официальном сайте Единой информационной системы в сфере закупок <http://zakupki.gov.ru>, единой автоматизированной системе управления закупками <http://easuz.mosreg.ru/easuz223/> и официальном сайте ОАО «РСП» rsp-podolsk.ru

Настоящая документация подготовлена в соответствии с Федеральным законом № 223-ФЗ, Положением о закупке, утвержденным в соответствии с Постановлением Правительства Московской области от 19.08.2014 № 666/31 «О мерах по реализации Федерального закона от 18.07.2011 № 223-ФЗ «О закупках товаров, работ, услуг отдельными видами юридических лиц» в Московской области» в редакции на дату размещения извещения о проведении закупки на Официальном сайте, а также иными нормативными правовыми актами, регулирующими отношения, связанные с осуществлением закупок, в целях повышения эффективности, результативности осуществления закупок товаров, работ, услуг.

В части, прямо не урегулированной законодательством Российской Федерации, проведение закупки регулируется настоящей Документацией.

Запрос цен

Под запросом цен понимается способ закупок, при котором информация о потребностях в товарах, работах, услугах для нужд Заказчика сообщается неограниченному кругу лиц путем размещения на Официальном сайте извещения о проведении запроса цен и победителем, в котором Комиссия признает участника закупки, предложившего наиболее низкую цену договора.

Запрос цен не является конкурсом либо аукционом. Таким образом, данный способ закупки не накладывает на Заказчика соответствующего объема гражданско-правовых обязательств по обязательному заключению договора с победителем запроса цен или иным его участником.

Заказчик, официально разместивший на Официальном сайте извещение о проведении запроса цен, вправе отказаться от его проведения. Извещение об отказе от проведения запроса цен размещается не позднее, чем за три дня до даты окончания срока подачи заявок на участие в запросе цен в порядке, установленном для Официального размещения на Официальном сайте извещения о проведении запроса цен.

Требования, предъявляемые к заявке на участие в запросе цен

Заявка на участие в запросе цен должна содержать следующие сведения:

наименование, сведения об организационно-правовой форме, о месте нахождения, почтовый адрес (для юридического лица), фамилия, имя, отчество(при наличии), паспортные данные, сведения о месте жительства (для физического лица), номер контактного телефона, адрес электронной почты участника закупки(при их наличии);

идентификационный номер налогоплательщика;

согласие участника закупки исполнить условия договора, указанные в извещении о проведении запроса цен и информационной карте запроса цен;

цена товара, работы, услуги с указанием сведений о включенных или не включенных в нее расходах (расходы на перевозку, страхование, уплату таможенных пошлин, налогов, сборов и другие обязательные платежи);

копии документов, подтверждающих соответствие участника закупки требованиям, установленным в извещении о проведении запроса цен и информационной карте запроса цен;

документы, подтверждающие внесение денежных средств в качестве обеспечения заявки на участие в запросе цен, в случае, если в извещении о проведении запроса цен содержится указание на требование обеспечения такой заявки (платежное поручение, подтверждающее перечисление денежных средств в качестве обеспечения заявки на участие в запросе цен, или копия такого поручения);

по желанию участника иные сведения.

Порядок подачи заявок на участие в запросе цен

Любой участник закупки, в том числе участник закупки, которому не направлялся запрос цен, вправе подать только одну заявку на участие в запросе цен, внесение изменений в которую не допускается.

Участник закупки, подавший заявку на участие в запросе цен, вправе отозвать заявку в любое время до окончания срока подачи заявок на участие в запросе цен. Порядок и срок отзыва заявок на участие в запросе цен устанавливается в извещении о проведении запроса цен.

Заявка на участие в запросе цен подается участником закупки Заказчику в письменной форме в срок, указанный в извещении о проведении запроса цен.

Заявка на участие в запросе цен, поданная в срок, указанный в извещении о проведении запроса цен, регистрируется Заказчиком в Журнале регистрации заявок на участие в запросе цен. По требованию участника закупки, подавшего заявку на участие в запросе цен, Заказчик выдает расписку в получении заявки на участие в запросе цен с указанием даты и времени ее получения.

Проведение переговоров между Заказчиком или Комиссией и участником закупки в отношении, поданной им заявки на участие в запросе цен не допускается.

Заявки на участие в запросе цен, поданные после дня окончания срока подачи заявок на участие в запросе цен, указанного в извещении о проведении запроса цен, не рассматриваются и в день их поступления возвращаются участникам закупки, подавшим такие заявки.

В случае если после дня окончания срока подачи заявок на участие в запросе цен подана только одна заявка, Заказчик продлевает срок подачи заявок на участие в запросе цен не менее чем на три рабочих дня и в течение не более одного рабочего дня после дня окончания срока подачи заявок на участие в запросе цен, размещает на Официальном сайте извещение о продлении срока подачи таких заявок. При этом заявка, поданная в срок, указанный в извещении о проведении запроса цен, вскрывается и рассматривается одновременно с заявками, поданными в срок, указанный в извещении о продлении срока подачи заявок на участие в запросе цен.

Заявка на участие в запросе цен подается в запечатанном конверте. Вскрытие конверта осуществляется на заседании Комиссии.

Рассмотрение и оценка заявок на участие в запросе цен

Комиссия в срок, не превышающий пяти рабочих дней, следующих за днем окончания срока подачи заявок на участие в запросе цен, рассматривает заявки на соответствие их требованиям, установленным в извещении о проведении запроса цен, и оценивает заявки на участие в запросе цен по критерию цена договора.

Победителем в проведении запроса цен признается участник закупки, подавший заявку на участие в запросе цен, которая отвечает всем требованиям, установленным в извещении о проведении запроса цен и в которой указана наиболее низкая цена товаров, работ, услуг. При предложении наиболее низкой цены товаров, работ, услуг несколькими участниками закупки победителем в проведении запроса цен признается участник закупки, заявка на участие в запросе цен которого поступила ранее заявок на участие в запросе цен других участников закупки.

Комиссия отклоняет заявки на участие в запросе цен, если они не соответствуют требованиям, установленным в извещении о проведении запроса цен, или предложенная в заявках на участие в запросе цен цена товаров, работ, услуг превышает начальную (максимальную) цену договора, указанную в извещении о проведении запроса цен.

Результаты рассмотрения и оценки заявок на участие в запросе цен оформляются протоколом, который подписывается всеми присутствующими на заседании членами Комиссии.

Протокол рассмотрения и оценки заявок на участие в запросе цен в течении трёх рабочих дней, следующих за днём его подписания, размещается Заказчиком на Официальном сайте.

Протокол рассмотрения и оценки заявок на участие в запросе цен составляется в одном экземпляре, который остается у Заказчика. Заказчик в течение трех рабочих дней со дня подписания указанного протокола передает победителю в проведении запроса цен проект договора, который составляется путем включения в него условий исполнения договора, предусмотренных извещением о проведении запроса цен, и цены, предложенной победителем запроса цен в заявке на участие в запросе цен.

В случае если победитель в проведении запроса цен в срок, указанный в извещении о проведении запроса цен, не представил Заказчику подписанный проект договора на условиях, указанных в поданной участником закупки, с которым заключается договор, заявке на участие в запросе цен на участие в запросе цен и в извещении о проведении запроса цен, а также обеспечение исполнения договора в случае, если Заказчиком было установлено требование обеспечения исполнения договора, такой победитель признается уклонившимся от заключения договора.

В случае, если победитель в проведении запроса цен признан уклонившимся от заключения договора, Заказчик вправе обратиться в суд с иском о требовании о понуждении

победителя в проведении запроса цен заключить договор, а также о возмещении убытков, причиненных уклонением от заключения договора, либо заключить договор с участником закупки, предложение о цене договора которого содержит лучшее условие по цене договора, следующее после предложенного победителем в проведении запроса цен условия, если цена договора не превышает начальную (максимальную) цену договора, указанную в извещении о проведении запроса цен. При этом заключение договора для указанных участников закупки является обязательным. В случае уклонения указанных участников закупки от заключения договора Заказчик вправе обратиться в суд с иском о требовании о понуждении таких участников закупки заключить договор, а также о возмещении убытков, причиненных уклонением от заключения договора, осуществить повторный запрос цен.

Договор должен быть заключен Заказчиком не ранее десяти дней со дня размещения на Официальном сайте протокола рассмотрения и оценки заявок на участие в запросе цен и не позднее двадцати дней со дня подписания указанного протокола.

Запрос цен признается несостоявшимся в случае если:

подана только одна заявка на участие в запросе цен и в результате продления срока подачи заявок на участие в запросе цен дополнительно не представлена ни одна заявка на участие в запросе цен;

не подано ни одной заявки на участие в запросе цен;

на основании результатов рассмотрения Комиссией заявок на участие в запросе цен принято решение об отклонении всех заявок на участие в запросе цен или на основании результатов рассмотрения Комиссией заявок на участие в запросе цен участников закупки принято решение о допуске к участию в запросе цен единственного участника закупки, из всех подавших заявки.

Договор заключается на условиях, предусмотренных извещением о проведении запроса цен, по цене, предложенной в заявке на участие в запросе цен победителя в проведении запроса цен или в заявке на участие в запросе цен участника закупки, с которым заключается договор в случае уклонения победителя в проведении запроса цен от заключения договора.

При заключении договора по результатам проведенной закупки по цене, сниженной победителем или участником закупки, с которым заключается договор, на 30 (тридцать) и более процентов от начальной (максимальной) цены закупки, обязательно представление таким победителем или участником закупки, с которым заключается договор, обоснования снижения цены договора. В случае непредставления такого обоснования, победитель или участник закупки, с которым заключается договор, признаются уклонившимся от заключения договора.

В случаях, если запрос цен признается несостоявшимся, Заказчик продлевает срок подачи заявок на участие в запросе цен на четыре рабочих дня и в течение одного рабочего дня после даты окончания срока подачи таких заявок размещает в единой информационной системе извещение о продлении срока подачи таких заявок; отказывается от проведения повторного запроса цен, в случае если утрачена потребность в закупке; объявляет о проведении повторного запроса цен. При этом Заказчик вправе изменить условия запроса цен.

ИНФОРМАЦИОННАЯ КАРТА ЗАПРОСА ЦЕН/ИЗВЕЩЕНИЕ

В Информационной карте запроса цен содержится информация для данной конкретной закупки, которая уточняет, разъясняет и дополняет положения настоящей документации.

При возникновении противоречия между положениями Общей части документации и части «Информационная карта запроса цен», применяются положения части «Информационная карта запроса цен».

№ п/п	Наименование пункта	Текст пояснений
1	Способ закупки	Запрос цен
2	Заказчик, юридический адрес, контактное лицо, телефон, факс, адрес электронной почты	Заказчик: Открытое акционерное общество «Ремонтно-строительное предприятие» Юридический адрес: Московская область, г/о Подольск, п.Кузнечики, ул. Октябрьский мост, 8а Почтовый адрес: 142133, Московская область, г/о Подольск, п.Кузнечики, ул. Октябрьский мост, 8а Контактное лицо: Веденков Дмитрий Витальевич тел. (4967) 65-82-64 (112 – планово-экономическое отделение), Контактное лицо по техническим вопросам: Бабаев Сергей Александрович тел. (4967) 65-82-64 (114 – главный инженер) факс: (4967) 65-74-00 Адрес электронной почты: oaorsp@mail.ru
3	Предмет договора с указанием количества поставляемого товара, объема выполняемых работ, оказываемых услуг.	Строительство КТПх160кВА СНТ "Текстильщик" вблизи с. Красное поселения Краснопахорское в г. Москве, в соответствии с Техническим заданием (Приложение №1)
4	Требования, установленные заказчиком, к качеству, техническим характеристикам товара, требования к их безопасности, к функциональным характеристикам товара, к размерам, упаковке, отгрузке товара и иные показатели, связанные с определением соответствия товара потребностям заказчика	Требования к работам, услугам приводятся в приложении 1 к настоящему разделу «Техническое задание» /Соответствие требованиям, установленным действующим законодательством РФ.
5	Требования к содержанию, форме, оформлению и составу заявки на участие в Запросе цен	Заявка на участие в запросе цен должна содержать следующие сведения: - наименование, сведения об организационно-правовой форме, о месте нахождения, почтовый адрес (для юридического лица), фамилия, имя, отчество(при наличии), паспортные данные, сведения о месте жительства (для физического лица), номер контактного телефона, адрес электронной почты участника закупки(при их наличии); - идентификационный номер налогоплательщика; - согласие участника закупки исполнить условия договора, указанные в извещении о проведении запроса цен; - цена товара, работы, услуги с указанием сведений о включенных или не включенных в нее расходах (расходы на перевозку, страхование, уплату таможенных пошлин, налогов, сборов и другие обязательные платежи); - копии документов, подтверждающих соответствие

		<p>участника закупки требованиям, установленным в извещении о проведении запроса цен;</p> <p>- документы, подтверждающие внесение денежных средств в качестве обеспечения заявки на участие в запросе цен, в случае, если в извещении о проведении запроса цен содержится указание на требование обеспечения такой заявки (платежное поручение, подтверждающее перечисление денежных средств в качестве обеспечения заявки на участие в запросе цен, или копия такого поручения);</p> <p>- по желанию участника иные сведения.</p> <p>Заявка на участие в запросе цен подается в запечатанном конверте. Вскрытие конверта осуществляется на заседании Комиссии.</p>
6	<p>Требования к описанию участниками закупки поставляемого товара, который является предметом закупки, его функциональных характеристик (потребительских свойств), его количественных и качественных характеристик, требования к описанию участниками закупки выполняемой работы, оказываемой услуги, которые являются предметом закупки, их количественных и качественных характеристик;</p>	<p>Описание участниками закупки объекта закупки (предмета запроса цен), в том числе: функциональных, технических и качественных характеристик, эксплуатационных характеристик объекта закупки (при необходимости), размеров, требований к упаковке и отгрузке товара и иных показателей, связанных с определением соответствия товара (работ, услуг) потребностям заказчика, осуществляется в соответствии с требованиями к предмету договора, указанными в документации.</p> <p>При описании цифровых показателей характеристик товара (работ, услуг), в том числе условий гарантийного обслуживания, не допускается применение понятий «не более», «не менее», за исключением случаев, если заказчиком при описании показателей товара предусмотрены в соответствующем разделе позиции, которые не имеют конкретных значений и указание их допустимо в сопровождении словами «не более», «не менее»</p>
7	<p>Место, условия и сроки (периоды) поставки товара, выполнение работ, оказания услуг</p>	<p>Место выполнения работ: с.Красное в г.Москве</p> <p>Условия: Работы осуществляются в соответствии с проектом договора.</p> <p>Срок выполнения работ: до 1 августа 2016г</p>
8	<p>Сведения о начальной (максимальной) цене договора (цене лота), руб.</p>	<p>591 988,52 (Пятьсот девяносто одна тысяча девятьсот восемьдесят восемь) рублей 52 коп.</p>
9	<p>Форма, сроки и порядок оплаты товара, услуг</p>	<p>Оплата осуществляется в безналичной форме в рублях Российской Федерации;</p> <p>- авансирование не предусмотрено;</p> <p>- оплата (100%) за фактически выполненную Работу по строительству объекта производится на основании подписанного Сторонами Акта сдачи-приемки выполненной работы, в срок не позднее 90 календарных дней с момента ввода объекта в эксплуатацию.</p>
10	<p>Порядок формирования цены договора (цены лота) (с учетом или без учета расходов на перевозку, страхование, уплату таможенных пошлин, налогов и других обязательных платежей)</p>	<p>В цену договора включены: стоимость работ, материалов, налогов, включая НДС, сборов и другие обязательные платежи, а также расходы на проектные работы, согласования, коэффициенты дефляции и зимнего удорожания, расходы, связанные со сдачей и вводом объекта в эксплуатацию. Подрядчик не вправе требовать от Заказчика возмещения каких-либо дополнительных затрат.</p>
11	<p>Порядок, место, дата начала и дата окончания срока подачи заявок</p>	<p>ОАО «РСП» Московская область, г/о Подольск, п. Кузнечики, Октябрьский мост, д.8А</p> <p>с 30 июня 2016 года по</p>

		06 июля 2016 года 10:00 (время московское)
12	Требования к участникам закупки	<p>К участникам предъявляются следующие требования:</p> <ul style="list-style-type: none"> - отсутствие в реестрах недобросовестных поставщиков согласно федеральным законам № 44-ФЗ от 05.04.2013 и № 223-ФЗ от 18.07.2011г.; - соответствие участников закупки требованиям, устанавливаемым в соответствии с законодательством РФ к лицам, осуществляющим поставки товаров, выполнение работ, оказание услуг, являющихся предметом закупки: Приказ Минрегиона РФ от 30.12.2009 N 624 - наличие свидетельства СРО на выполнение следующих видов работ: <ul style="list-style-type: none"> II. Виды работ по подготовке проектной документации: 5.3. Работы по подготовке проектов наружных сетей электроснабжения до 35 кВ включительно и их сооружений III. Виды работ по строительству, реконструкции и капитальному ремонту: 20.2. Устройство сетей электроснабжения напряжением до 35 кВ включительно, 24.4. Пусконаладочные работы силовых и измерительных трансформаторов - не проведение ликвидации участника закупки – юридического лица и отсутствие решения арбитражного суда о признании участника закупки – юридического лица, индивидуального предпринимателя банкротом и об открытии конкурсного производства; - не приостановление деятельности участника закупки в порядке, предусмотренном КоАП РФ, на день подачи заявки на участие в закупке; - Отсутствие у участника закупки недоимки по налогам, сборам, задолженности по иным обязательным платежам в бюджеты бюджетной системы Российской Федерации (за исключением сумм, на которые предоставлены отсрочка, рассрочка, инвестиционный налоговый кредит в соответствии с законодательством Российской Федерации о налогах и сборах, которые реструктурированы в соответствии с законодательством Российской Федерации, по которым имеется вступившее в законную силу решение суда о признании обязанности заявителя по уплате этих сумм исполненной или которые признаны безнадежными к взысканию в соответствии с законодательством Российской Федерации о налогах и сборах) за прошедший календарный год, размер которых превышает двадцать пять процентов балансовой стоимости активов участника закупки по данным бухгалтерской отчетности за последний отчетный период. Участник закупки считается соответствующим установленному требованию в случае, если им подано заявление об обжаловании указанных недоимки, задолженности и решение по такому заявлению на дату рассмотрения заявки на участие в закупке не принято. - наличие в штате (или на основе договоров гражданско-правового характера) не менее 3-х специалистов по работе с высоковольтным оборудованием (до и свыше 1000 В) в соответствии с Межотраслевыми правилами по охране труда (правилами безопасности) при эксплуатации электроустановок, утвержденным Приказом Минтруда России от 24.07.2013 г. №328Н и с опытом работы данных специалистов в указанной области не менее 2-х лет. Для подтверждения наличия в штате таких работников должны быть представлены следующие документы: копии трудовых договоров, копии удостоверений о

		<p>допуске к работе в электроустановках, копии трудовых книжек. Несоответствие Участника закупки и/или заявки Участника закупки требованиям документации о запросе цен является основанием для отклонения заявки Участника закупки. Отклоненные заявки не подлежат оценке и сопоставлению.</p>
13	<p>Перечень документов, представляемые участником в составе заявки на участие для подтверждения их соответствия установленным требованиям</p>	<p>Заявка на участие в запросе цен должна содержать следующие сведения:</p> <ul style="list-style-type: none"> - наименование, сведения об организационно-правовой форме, о месте нахождения, почтовый адрес (для юридического лица), фамилия, имя, отчество(при наличии), паспортные данные, сведения о месте жительства (для физического лица), номер контактного телефона, адрес электронной почты участника закупки(при их наличии); - идентификационный номер налогоплательщика; - согласие участника закупки исполнить условия договора, указанные в извещении о проведении запроса цен; - цена товара, работы, услуги с указанием сведений о включенных или не включенных в нее расходах (расходы на перевозку, страхование, уплату таможенных пошлин, налогов, сборов и другие обязательные платежи); - копии документов, подтверждающих соответствие участника закупки требованиям, установленным в извещении о проведении запроса цен; - документы, подтверждающие внесение денежных средств в качестве обеспечения заявки на участие в запросе цен, в случае, если в извещении о проведении запроса цен содержится указание на требование обеспечения такой заявки (платежное поручение, подтверждающее перечисление денежных средств в качестве обеспечения заявки на участие в запросе цен, или копия такого поручения); - по желанию участника иные сведения.
14	<p>Место и дата рассмотрения предложений участников закупки и подведения итогов закупки</p>	<p>г/о Подольск, п. Кузнечики, Октябрьский мост, д.8А 07 июля 2016 года в 10:00</p>
15	<p>Место и срок размещения протокола подведения итогов Запроса цен</p>	<p>Официальный сайт Единой информационной системы в сфере закупок http://zakupki.gov.ru, и официальный сайт ОАО «РСП» rsp-podolskrn.ru до 11 июля 2016 года</p>
16	<p>Размер обеспечения заявки</p>	<p>обеспечение заявки на участие в запросе цен установлено в размере 15% от начальной (максимальной) цены договора и составляет 88 798,28 (Восемьдесят восемь тысяч семьсот девяносто восемь) рублей 28 коп.</p> <p>Порядок внесения денежных средств в качестве обеспечения заявки на участие в запросе цен:</p> <p>Документом, подтверждающим внесение денежных средств в качестве обеспечения заявки на участие в запросе цен, является платежное поручение, подтверждающее перечисление денежных средств в качестве обеспечения заявки на участие в запросе цен, или копия такого поручения.</p> <p>В поле «Назначение платежа» платежного поручения, указать назначения платежа (обеспечение заявки на участие в запросе цен),</p> <p>Реквизиты для перечисления на счет</p>

		<p>ИНН 5074114756 КПП 507401001 ПАО БАНК «ВОЗРОЖДЕНИЕ» г. Москва БИК 044525181 р/с 40702810204000141396 к/с 30101810900000000181</p> <p>Все заявки на участие в запросе цен, в которых отсутствует документ (или копия такого документа), подтверждающий внесение денежных средства в качестве обеспечения заявки на участие в запросе цен, отклоняются как не соответствующие требованиям документации.</p> <p>Частичное внесение денежных средств в качестве обеспечения заявки на участие в запросе цен не допускается и приравнивается к его отсутствию.</p> <p>Перечисление (внесение) денежных средств в качестве обеспечения заявки на участие в запросе цен третьими лицами не допускается.</p> <p>Возврат обеспечения заявки участнику, подавшему заявку и не допущенному к участию в запросе цен, осуществляется в течение пяти рабочих дней со дня подписания протокола рассмотрения и оценки заявок.</p> <p>Возврат обеспечения заявки участнику, который участвовал в запросе цен, но не стал победителем, осуществляется в течение пяти рабочих дней со дня подписания протокола рассмотрения и оценки заявок.</p> <p>Возврат обеспечения заявки победителю запроса цен, осуществляется в течение пяти рабочих дней со дня заключения с ним договора.</p> <p>Обеспечения исполнения договора, а также обеспечения исполнения гарантийных обязательств по договору не установлено</p>
17	Сведения о валюте, используемой для формирования цены договора и расчетов с поставщиками	Рубли РФ
18	Размер обеспечения исполнения договора, срок и порядок его предоставления	Не предусмотрено
19	Сведения о праве заказчика изменить количество товара, объем выполняемых работ	В соответствии с проектом договора
20	Перечень документов, подтверждающих соответствие товара, требованиям, установленным в законодательством РФ, в случае, если в соответствии с законодательством РФ установлены требования к таким товарам, работам, услугам.	<ul style="list-style-type: none"> - Свидетельство СРО о допуске к видам работ, оказывающих влияние на безопасность объектов капитального строительства (в соответствии с п. 12 настоящей информационной карты/ извещения); - Сертификаты соответствия на используемые оборудование и материалы; - Гарантийная документация.
21	Требования к сроку и (или) объему предоставления гарантий качества	В соответствии с проектом договора

	оказываемых услуг	
22	Привлечение субподрядчиков (соисполнителей)	Не допускается
23	Срок подписания договора участником, обязанным заключить договор	Договор должен быть заключен Заказчиком не ранее десяти дней со дня размещения на Официальном сайте протокола рассмотрения и оценки заявок на участие в запросе цен и не позднее двадцати дней со дня подписания указанного протокола.
24	Сведения о возможности проведения переторжки и порядок её проведения	Не предусмотрено
25	Возможность отказа заказчика от проведения Запроса цен	Извещение об отказе от проведения запроса цен размещается не позднее, чем за три дня до даты окончания срока подачи заявок на участие в запросе цен в порядке, установленном для Официального размещения на Официальном сайте извещения о проведении запроса цен.
26	Формы, порядок, дата начала и дата окончания срока предоставления участникам закупки разъяснений положений документации о закупке	Разъяснение участникам закупки положений документации не предоставляется
27	Срок, место и порядок предоставления документации о закупке, размер, порядок и сроки внесения платы, взимаемой заказчиком за предоставление документации, если такая плата установлена заказчиком, за исключением случаев предоставления документации в форме электронного документа	Документация о закупке в виде электронного документа доступна для ознакомления на сайте http://zakupki.gov.ru с момента публикации настоящего извещения.

ТЕХНИЧЕСКОЕ ЗАДАНИЕ

До начала работ победитель обязан составить проектно-сметную документацию и согласовать её со всеми заинтересованными организациями.

№ п/п	Наименование работ и затрат	Единица измерения	Количество	Примечание
1	2	3	4	5
Раздел: Строительные работы				
1	ПЛАНИРОВКА УЧАСТКА ВРУЧНУЮ	100 м2	0,5	
2	КОПАНИЕ ЯМ ВРУЧНУЮ БЕЗ КРЕПЛЕНИЙ ДЛЯ СТОЕК И СТОЛБОВ БЕЗ ОТКОСОВ ГЛУБИНОЙ ДО 4 М ГРУППА ГРУНТОВ 1-3	100 м3	0,128	
3	УСТАНОВКА СВАЙ ПРЯМОУГОЛЬНОГО СЕЧЕНИЯ ПРИ ГЛУБИНЕ ЗАДЕЛКИ БОЛЕЕ 0,7 М, МАССЕ, ДО: 1 Т	100 шт.	0,04	
3,1	СМЕСИ БЕТОННЫЕ, БСГ, ПЕСЧАНОГО БЕТОНА НА ОБОГАЩЕННОМ ПЕСКЕ, КЛАСС ПРОЧНОСТИ: В22,5 (М300)	м3	0,536	
3,2	СВАИ ЖЕЛЕЗОБЕТОННЫЕ, МАРКА ПТ-43-2	м3	1,44	
4	УСТРОЙСТВО ПЕСЧАНОГО ОСНОВАНИЯ ПОД ФУНДАМЕНТЫ	м3	1	
4,1	ПЕСОК ДЛЯ СТРОИТЕЛЬНЫХ РАБОТ, РЯДОВОЙ	м3	1,1	
5	УСТРОЙСТВО ЩЕБЕНОЧНОГО ОСНОВАНИЯ ПОД ФУНДАМЕНТЫ	м3	1	
5,1	ЩЕБЕНЬ ИЗ ЕСТЕСТВЕННОГО КАМНЯ ДЛЯ СТРОИТЕЛЬНЫХ РАБОТ, РЯДОВОЙ, МАРКА 600-400	м3	1,15	
6	ОБВЯЗКА ФУНДАМЕНТА УГОЛКОМ 50x50x5	т	0,06	
6,1	СТАЛЬ УГЛОВАЯ РАВНОПОЛОЧНАЯ ОБЩЕГО НАЗНАЧЕНИЯ, МАРКА СТО, ШИРИНА ПОЛКИ 35-70 ММ	т	0,06	
Раздел: Монтажные работы				
1	ПОДСТАНЦИЯ КОМПЛЕКТНАЯ НАПРЯЖЕНИЕМ ДО 10 КВ МОЩНОСТЬЮ: ДО 400 КВА	подстанция	1	
2	ТРАНСФОРМАТОР СИЛОВОЙ, МАССА: ДО 1 Т	шт.	1	
3	РАЗРЯДНИК, НАПРЯЖЕНИЕ: ДО 10 КВ	компл.	1	
4	ИЗОЛЯТОР ОПОРНЫЙ, НАПРЯЖЕНИЕ ДО 10 КВ	шт.	6	
5	ИЗОЛЯТОР ПРОХОДНОЙ, НАПРЯЖЕНИЕ: ДО 10 КВ	шт.	3	
6	ПРЕДОХРАНИТЕЛЬ, НА ТОК, ДО 100 А	шт.	3	
7	СЧЕТЧИК, ТРЕХФАЗНЫЙ	шт.	1	
8	ТРАНСФОРМАТОРЫ ТОКА, НАПРЯЖЕНИЕ: ДО 10 КВ	шт.	3	
9	КОРОБКА С ЗАЖИМАМИ, ДЛЯ КАБЕЛЕЙ ИЛИ ПРОВОДОВ СЕЧЕНИЕМ ДО 10 ММ2 С КОЛИЧЕСТВОМ ЗАЖИМОВ ДО 4	шт.	1	

10	КАБЕЛИ ДО 35 КВ, ПРОКЛАДЫВАЕМЫЕ ПО УСТАНОВЛЕННЫМ КОНСТРУКЦИЯМ И ЛОТКАМ, МАССА 1 М: ДО 1 КГ	100 м	0,03	
11	АВТОМАТ ТРЕХПОЛЮСНЫЙ, НА ТОК ДО 250 А	шт.	2	
12	РУБИЛЬНИК, ТРЕХПОЛЮСНЫЙ, НА ТОК ДО 250А	шт.	1	
13	ШИНЫ ОТВЕТВИТЕЛЬНЫЕ - ТРИ ПОЛОСЫ В ФАЗЕ, ШИНА СЕЧЕНИЕ: ДО 700 ММ2	100 м	0,03	
14	ЗАЖИМЫ НАБОРНЫЕ, ЗАЖИМ БЕЗ КОЖУХА	100 шт.	0,04	
15	ЗАЕМЛИТЕЛИ ВЕРТИКАЛЬНЫЕ, ЗАЕМЛИТЕЛЬ ИЗ СТАЛИ УГЛОВОЙ, РАЗМЕР: 50Х50Х5 ММ	10 шт.	0,4	
16	ЗАЕМЛЯЮЩИЕ ПРОВОДНИКИ, ЗАЕМЛИТЕЛЬ ГОРИЗОНТАЛЬНЫЙ В ТРАНШЕЕ ИЗ: ПОЛОСОВОЙ СТАЛИ, СЕЧЕНИЕ 160 ММ2	100 м	0,32	
Раздел: Материалы не учтенные ценником				
1	КАБЕЛИ КОНТРОЛЬНЫЕ, МАРКА КВВГ, ЧИСЛО ЖИЛ И СЕЧЕНИЕ 10Х2,5 ММ2	км	0,003	
2	КОРОБКИ ИСПЫТАТЕЛЬНЫЕ МОСЭНЕРГО	шт.	1	
3	ИЗОЛЯТОРЫ, ШФ-20 Г	шт.	3	
4	ИЗОЛЯТОР ИПУ-10	шт.	3	
5	ИЗОЛЯТОР ОИ-10	шт.	3	
6	ШИНЫ АЛЮМИНИЕВЫЕ ПРЯМОУГОЛЬНОГО СЕЧЕНИЯ	т	0,003	
7	ПРЕДОХРАНИТЕЛИ	шт.	3	
8	ЗАЖИМЫ ДЛЯ ТМГ	шт.	4	
9	КОЛПАЧКИ ИЗОЛИРОВАННЫЕ, ТИП GPE 3, СЕЧЕНИЕ ПРОВОДА 10-35 ММ2	шт.	3	
10	СТАЛЬ УГЛОВАЯ РАВНОПОЛОЧНАЯ ОБЩЕГО НАЗНАЧЕНИЯ, МАРКА СТ0, ШИРИНА ПОЛКИ 35-70 ММ	т	0,045	
11	СТАЛЬ ПОЛОСОВАЯ, МАРКА СТ1СП - СТ6СП, СПОКОЙНАЯ	т	0,04	
Раздел: Оборудование				
1	КТП-160 кВА	шт	1	
2	ТРАНСФОРМАТОР СИЛОВОЙ ТМГ-160кВА	шт	1	
3	РАЗРЯДНИК РВО-10	шт	3	
4	СЧЕТЧИК 3-Х ФАЗНЫЙ МЕРКУРИЙ 230 РСIGDN	шт	1	
5	ТРАНСФОРМАТОРЫ ТОКА Т-0,66 300/5	шт.	3	
6	ВЫКЛЮЧАТЕЛИ АВТОМАТИЧЕСКИЕ ТРЕХПОЛЮСНЫЕ, ТИП ВА 57-35, НА ТОК 160 А	шт.	2	
7	РУБИЛЬНИКИ ТРЕХПОЛЮСНЫЕ, НОМИНАЛЬНЫЙ ТОК 250 А	шт.	1	
Раздел: Пусконаладочные работы				
1	ФАЗИРОВКА ЭЛЕКТРИЧЕСКОЙ ЛИНИИ ИЛИ ТРАНСФОРМАТОРА С СЕТЬЮ НАПРЯЖЕНИЕМ СВЫШЕ 1 КВ	фазировка	3	
2	ТРАНСФОРМАТОР ДВУХОБМОТОЧНЫЙ НАПРЯЖЕНИЕМ ДО 11 КВ, МОЩНОСТЬЮ МВА ДО 0,32	шт.	1	

3	ОБМОТКА ТРАНСФОРМАТОРА СИЛОВОГО	испытание	2	
4	ИЗМЕРЕНИЕ КОЭФФИЦИЕНТА АБСОРБЦИИ (R60/R15) ОБМОТОК ТРАНСФОРМАТОРОВ И ЭЛЕКТРИЧЕСКИХ МАШИН	измерение	2	
5	ЗАМЕР ПОЛНОГО СОПРОТИВЛЕНИЯ ЦЕПИ "ФАЗА-НУЛЬ"	токоприемник	2	
6	ШИНЫ НАПРЯЖЕНИЕМ ДО 11 КВ	испытание	1	
7	ИЗМЕРЕНИЕ ТОКОВ УТЕЧКИ ИЛИ ПРОБИВНОГО НАПРЯЖЕНИЯ РАЗРЯДНИКА ИЛИ ТОКОВ УТЕЧКИ ОГРАНИЧИТЕЛЯ НАПРЯЖЕНИЯ	измерение	3	
8	ИЗМЕРЕНИЕ СОПРОТИВЛЕНИЯ РАСТЕКАНИЮ ТОКА ЗАЗЕМЛИТЕЛЯ	измерение	4	
9	ИЗМЕРЕНИЕ СОПРОТИВЛЕНИЯ РАСТЕКАНИЮ ТОКА КОНТУРА С ДИАГОНАЛЬЮ ДО 20 М	измерение	2	
10	ОПРЕДЕЛЕНИЕ УДЕЛЬНОГО СОПРОТИВЛЕНИЯ ГРУНТА	измерение	2	
11	ПРОВЕРКА НАЛИЧИЯ ЦЕПИ МЕЖДУ ЗАЗЕМЛИТЕЛЯМИ И ЗАЗЕМЛЕННЫМИ ЭЛЕМЕНТАМИ	точка	4	



По завершении работ и сдаче объекта заказчику должны быть представлены следующие документы:

- Акт о выполнении технических условий;
- Акт разграничения балансовой принадлежности и эксплуатационной ответственности;
- Акт о технологическом присоединении;
- Акт осмотра электроустановки;
- Разрешение на допуск в эксплуатацию электроустановки;
- Записка о подаче напряжения энергосбытовой организацией;
- Записка о включении от вышестоящей сетевой организации;
- Акты скрытых работ;
- Исполнительный чертёж;
- Сертификаты на материалы и оборудование;
- Паспорта на оборудование.

Требуемые характеристики материалов к техническому заданию

№	Наименование материала	Требуемые характеристики
1	Кабели контрольные	<p>Кабель контрольный предназначен для неподвижного присоединения к электрическим приборам напряжением до 660 Вольт переменного тока частотой до 100 Герц.</p> <p>Изоляция из ПВХ пластиката различной расцветки, либо пронумерованы жилы, оболочка из ПВХ пластиката, не имеет бронированного покрова.</p> <p>Количество медных жил – 10, сечение жил в квадратных миллиметрах – 2,5.</p>
2	Трансформатор ТМГ	<p>Герметичные масляные трехфазные двухобмоточные понижающие общепромышленного назначения трансформаторы ТМГ предназначены для преобразования электроэнергии в сетях энергосистем и потребителей в условиях внутренней и наружной установки частотой 50 Гц, напряжением 6; 10 кВ. . ТМГ выпускаются с номинальным напряжением первичной обмотки до 10 кВ включительно и вторичной обработки– 0,4 кВ. Баки трансформаторов ТМГ овальной формы. Номинальная мощность трансформаторов, кВт – 160, габаритные размеры, мм - 1250x920x1680, Масса, кг-990.</p>
3	КТП	<p>Комплектная трансформаторная подстанции КТП-160/10 киоскового вида. Габаритные размеры: выс. 3200мм, шир. 2180мм, длина 2600мм. Для трансформатора 160кВт. Предназначен для приема, передачи, преобразования и распределения электрической энергии.(без РВО и без РЛНД)</p>
4	Разрядник вентильный облегченный(РВО)	<p>Разрядники предназначены для защиты от атмосферных перенапряжений изоляции электрооборудования переменного тока частотой 50 и 60 Гц. Изготавливаются для сетей с любой системой заземления нейтрали.</p> <p>Класс напряжения сети, Кв -10, сопротивление разрядника, Ом, не менее -1270, габаритные размеры, в мм – 430-120-115.</p> <p>Разрядники РВО состоит из искровых промежутков и нелинейных резисторов, заключенных в герметично закрытую фарфоровую покрывку, которая защищает внутренние элементы разрядника от воздействия внешней среды и обеспечивает стабильность характеристик.</p>
5	Счетчик электроэнергии	<p>Счетчик электроэнергии многотарифный. Класс точности -0.5S/1. Количество фаз – 3. Номинальное напряжение ,В -220/380. Номинальный ток,А – 5. Длина, мм - 170,ширина, мм -74. Наличие интерфейса связи.</p>
6	Трансформатор тока	<p>Трансформатор тока предназначен для передачи сигнала измерительным приборам;</p>

		<p>катушечный, с бумажно-лаковой изоляцией, магнитопровод витой ленточный, корпус-сталь/картон. Первичная обмотка – шина. Номинальное напряжение: 660 В, 50 Гц. Номинальная сила тока во вторичной цепи: 5А. Номинальная мощность: 5 ВА. Максимальная первичная сила тока: 300 А. Класс точности: 0.5. Габаритный размер: 79x127x103 мм.</p>
7	Выключатели автоматические	<p>Выключатель автоматический трехполюсный, с тепловым расцепителем токов перегрузки и электромагнитным расцепителем токов короткого замыкания, стационарный с ручным приводом; применяется для отключения тока при аварийных ситуациях, а также для нечастых (до 30 раз в сутки) включений и отключений электроцепей. Номинальный ток -160А. Номинальное переменное напряжение - до ~ 690 В. Частота: 50...60 Гц. Износостойкость выключателя -10000 циклов (включение/отключение). Степень защиты - IP20. Габаритные размеры ДхВхГ - 112,2мм x 174,5мм x 130мм. Вес: ~ 2,7 кг</p>
8	Рубильник трехполюсный	<p>Рубильники предназначены для включения, пропускания и отключения переменного тока с номинальным напряжением до 660 В, номинальной частоты 50 - 60 Гц и постоянного тока с номинальным напряжением до 440 В в устройствах распределения электроэнергии, а также переменного тока номинальным напряжением 1140В частоты 50-60 Гц без нагрузки. Условный тепловой ток на открытом воздухе, А: - 250 Условный тепловой ток в оболочке ,А - 200А Мощность, потребляемая одним полюсом аппарата, Вт - 15,0, в наличии дугогасительная камера. Механическая износостойкость циклов - 25000. Габаритные размеры ШхДхВ, мм - 186x164x58. Вес, кг - 2,08.</p>
9	Коробки испытательные	<p>Испытательная переходная коробка предназначена для возможности «закоротить» (зашунтировать) токовые цепи, отключения токовых цепей, отключения цепей напряжения по каждой фазе, подключения образцового электросчетчика. Напряжение до 380 (В), максимальный ток до 10 (А), степень защиты — IP20, масса — около 500 (г), габаритные размеры коробки 33x68x220.</p>

10	Изолятор штыревой фарфоровый (ШФ).	 <p>Изолятор ШФ предназначен для изоляции и крепления проводов на воздушных линиях в сетях трехфазного переменного тока частоты 50 Гц номинальным напряжением до 20кВ. Диаметр 175мм, высота 184 мм, масса 3,5кг.</p>
11	Сталь угловая	<p>Сталь угловая равнополочная общего назначения. Ширина полки 35-70мм</p>
12	Изолятор проходной усиленного исполнения	 <p>Изолятор проходной усиленного исполнения. номинальное напряжение - 10кВ, номинальный ток – 630А. Проходной изолятор состоит из фарфоровой детали, внутри которой проходит токоведущая металлическая шина или группа шин, шина крепится в металлических колпаках. Для крепления изолятора имеется металлический фланец, который непосредственно соединен с самой фарфоровой деталью. Материал изоляционной части - электротехнический фарфор. Арматура изолятора изготавливается из алюминиевых сплавов. Токоведущая шина изолятора изготавливается из алюминия или алюминиевых сплавов. Контактные выводы изоляторов должны обеспечивать присоединение к ним шин распределительных устройств, проводов, кабелей при помощи болтов. Крепежные детали для изоляторов изготавливаются из коррозионно-стойкого материала. Покрытие арматуры и цементных швов - эмаль, толщина шва должна быть не менее 2 мм.</p>
13	Изолятор ИО-10	 <p>Опорные изоляторы ИО-10 предназначены для изоляции и крепления токоведущих частей в электрических аппаратах и распределительных устройствах номинальным напряжением сети до 10 кВ частотой до 60 Гц.</p>
14	Шины алюминиевые	<p>Шина алюминиевая - металлическая</p>

		<p>пластина прямоугольного сечения 700мм. Толщина пластины 4мм. Применяется при изготовлении шинных сборок, токопроводов, распределительных устройств. стойчивость к коррозионному разрушению и долгий срок службы.</p>
15	Зажимы для ТМГ	 <p>Зажимы контактные к силовым трансформаторам мощностью 250Ква в комплекте с метизами. Зажимы изготавливаются из латуни, обладающей низким сопротивлением и обеспечивающей хорошую электропроводность.</p>
16	Предохранитель	<p>Предохранитель на ток 100А с неразборной плавкой вставкой предназначены для защиты электрооборудования промышленных установок и электрических сетей трёхфазного переменного тока напряжением 380 В частотой 50 и 60 Гц и цепей постоянного тока с номинальным напряжением 220 В при перегрузках и коротких замыканиях.</p>
17	Колпачки изолированные	<p>Концевые колпачки используются для восстановления изоляции концов проводов СИП. Колпачки имеют высокую механическую прочность, стойкость к климатическим воздействиям и ультрафиолетовому излучению. Испытываются на герметичность под напряжением 6 кВ под водой в течение 1 минуты. Не требуют инструмента для монтажа. Диаметр жилы – 6,0-10 мм, сечение провода – 10-35 мм², длина колпачка – 22мм.</p>
18	Сталь полосовая	<p>Стальная полоса — сплошной профиль металла, прямоугольного поперечного сечения, у которого отсутствует внутренняя полость. Полосовой прокат производится способом горячей прокатки из листовой углеродистой стали обычного качества и легированных полосовых сталей. Ширина 40мм, толщина 4мм.</p>

Раздел: ОБРАЗЦЫ ФОРМ ОСНОВНЫХ ДОКУМЕНТОВ, ВКЛЮЧАЕМЫХ В ЗАЯВКУ НА УЧАСТИЕ В ЗАПРОСЕ ЦЕН

Форма 1.

Фирменный бланк участника (по возможности)

«___» _____ 20___ года № _____

ЗАЯВКА НА УЧАСТИЕ В ЗАПРОСЕ ЦЕН

Изучив извещение о проведении запроса цен на выполнение работ по строительству объектов электросетевого хозяйства на **Официальном сайте Единой информационной системы в сфере закупок <http://zakupki.gov.ru>** документацию по проведению запроса цен, и принимая установленные в них требования и условия запроса

цен, _____,
(наименование участника в запросе цен)

зарегистрированное по адресу _____,
(юридический адрес участника в запросе цен)

согласны исполнить условия договора на выполнение работ по **строительству КТПх160кВА СНТ "Текстильщик" вблизи с. Красное поселения Краснопахорское в г. Москве** указанные в извещении о проведении запроса цен, на общую сумму _____ (_____) руб. ___ коп., в том числе НДС _____ (_____) руб. ___ коп.

Цена товара, работы, услуги с указанием сведений о включенных или не включенных в нее расходах (В цену договора включены: стоимость работ, материалов, налогов, включая НДС, сборов и другие обязательные платежи, а также расходы на проектные работы, согласования, коэффициенты дефляции и зимнего удорожания, расходы, связанные со сдачей и вводом объекта в эксплуатацию. Подрядчик не вправе требовать от Заказчика возмещения каких-либо дополнительных затрат).

Срок выполнения работ (оказании услуг): _____.

Настоящим подтверждаем, что _____ (наименование участника) **соответствует требованиям предъявляемым к участникам закупки, в том числе:**

- отсутствие в реестрах недобросовестных поставщиков согласно федеральным законам № 44-ФЗ от 05.04.2013 и № 223-ФЗ от 18.07.2011г.;
- соответствие участников закупки требованиям, устанавливаемым в соответствии с законодательством РФ к лицам, осуществляющим поставки товаров, выполнение работ, оказание услуг, являющихся предметом закупки: Приказ Минрегиона РФ от 30.12.2009 N 624
- наличие свидетельства СРО на выполнение следующих видов работ: II. Виды работ по подготовке проектной документации: 5.3. Работы по подготовке проектов наружных сетей электроснабжения до 35 кВ включительно и их сооружений
III. Виды работ по строительству, реконструкции и капитальному ремонту: 20.2. Устройство сетей электроснабжения напряжением до 35 кВ включительно, 24.4. Пусконаладочные работы силовых и измерительных трансформаторов
- не проведение ликвидации участника закупки – юридического лица и отсутствие решения арбитражного суда о признании участника закупки – юридического лица, индивидуального предпринимателя банкротом и об открытии конкурсного производства;
- не приостановление деятельности участника закупки в порядке, предусмотренном КоАП РФ, на день подачи заявки на участие в закупке;
- Отсутствие у _____ (наименование участника) недоимки по налогам, сборам, задолженности по иным обязательным платежам в бюджеты бюджетной системы Российской Федерации (за исключением сумм, на которые предоставлены отсрочка, рассрочка, инвестиционный налоговый кредит в соответствии с законодательством Российской Федерации о налогах и сборах, которые реструктурированы в соответствии с

законодательством Российской Федерации, по которым имеется вступившее в законную силу решение суда о признании обязанности заявителя по уплате этих сумм исполненной или которые признаны безнадежными к взысканию в соответствии с законодательством Российской Федерации о налогах и сборах) за прошедший календарный год, размер которых превышает двадцать пять процентов балансовой стоимости активов участника закупки по данным бухгалтерской отчетности за последний отчетный период.

- наличие в штате (или на основе договоров гражданско-правового характера) не менее 3-х специалистов по работе с высоковольтным оборудованием (до и свыше 1000 В) в соответствии с Межотраслевыми правилами по охране труда (правилами безопасности) при эксплуатации электроустановок, утвержденным Приказом Минэнерго России от 27 декабря 2001 г. № 163 с опытом работы данных специалистов в указанной области не менее 2-х лет. (копии трудовых договоров, копии удостоверений о допуске к работе в электроустановках, копии трудовых книжек прилагаются)

В соответствии с инструкциями, полученными от Вас в документации Запроса цен, информация по сути нашей заявки представлена в следующих документах, которые являются неотъемлемой частью нашей заявки:

№ п/п	Наименование документа <i>[указываются документы, перечисленные в пункте 5 и 12 раздела «Информационная карта»]</i>	№ страницы	Число страниц
1.			
2.			
3.			
4.			
5.			
6.			
7.			

(Подпись уполномоченного представителя)

(ФИО и должность подписавшего)

М.П.

ИНСТРУКЦИИ ПО ЗАПОЛНЕНИЮ

1. Данные инструкции не следует воспроизводить в документах, подготовленных участником на участие в Запросе цен.

2. Заявку на участие в Запросе цен следует оформить на официальном бланке участника. Участник присваивает заявке дату и номер в соответствии с принятыми у него правилами документооборота.

3. Участник должен указать свое полное наименование (с указанием организационно-правовой формы) и юридический адрес.

Участник должен перечислить и указать объем каждого из прилагаемых к заявке документов, определяющих суть технико-коммерческого предложения участника Запроса цен.

Запрос цен на право заключения договора на _____

АНКЕТА УЧАСТНИКА ЗАПРОСА ЦЕН (Форма 2)

Участник Запроса цен: _____

№	Наименование	Сведения об участнике запроса цен
1.	Фирменное наименование (полное и сокращенное наименования организации либо Фамилия, имя, отчество (при наличии) участника – физического лица, в том числе зарегистрированного в качестве индивидуального предпринимателя)	
2.	Организационно - правовая форма	
3.	Свидетельство о внесении в Единый государственный реестр юридических лиц/индивидуальных предпринимателей (дата и номер, кем выдано) (по желанию участника) либо паспортные данные для участника, сведения о месте жительства – для физического лица	
4.	ИНН	
5.	Юридический адрес (страна, адрес)	
6.	Почтовый адрес (страна, адрес)	
7.	Фактическое местоположение (место нахождения)	
8.	Телефоны (с указанием кода города) (при наличии)	
9.	Факс (с указанием кода города) (при наличии)	
10.	Адрес электронной почты (при наличии)	

(Подпись уполномоченного представителя)

(ФИО и должность подписавшего)

М.П.

ИНСТРУКЦИИ ПО ЗАПОЛНЕНИЮ

1. Данные инструкции не следует воспроизводить в документах, подготовленных участником на участие в запросе цен.
2. Участник приводит номер и дату заявки, приложением к которой является данная анкета участника запроса цен.
3. Участник указывает свое фирменное наименование (в т.ч. организационно-правовую форму).
4. Заполненная участником анкета должна содержать все сведения, указанные в таблице. В случае отсутствия каких-либо данных указать слово «нет».

Открытое Акционерное Общество «Ремонтно-строительное предприятие», именуемое в дальнейшем **Заказчик**, в лице генерального директора Белевцева Александра Рудольфовича, действующего на основании Устава, с одной стороны, и _____ именуемое в дальнейшем **Подрядчик**, в лице _____, действующего на основании _____, с другой стороны, совместно именуемые в дальнейшем стороны, с соблюдением требований Федерального закона от 18.07.2011г. № 223-ФЗ «О закупках товаров, работ, услуг отдельными видами юридических лиц», на основании результатов размещения заказа путем проведения запроса цен (протокол № ____ от ____ 2016 г.), заключили настоящий договор на выполнение работ по **строительству объектов электросетевого хозяйства** о нижеследующем

1. ПРЕДМЕТ ДОГОВОРА

1.1. По настоящему договору Заказчик поручает, а Подрядчик принимает на себя обязательство выполнить, согласно сметы, строительные-монтажные работы на объектах Заказчика, а также провести все проектные работы и мероприятия по сдаче и подключению объектов электросетевого хозяйства.

1.2. Заказчик обязуется принять и оплатить следующую работу: **Строительство КТПх160кВА СНТ "Текстильщик" вблизи с.Красное поселения Краснопахорское в г. Москве.** Объём и стоимость работ перечисляются в сметах и являются неотъемлемой частью настоящего договора (Приложение №1).

2. ЦЕНА ДОГОВОРА И ПОРЯДОК РАСЧЕТОВ

2.1. Цена договора составляет _____ (_____) руб., в том числе НДС (18 %) _____ руб.

В цену договора включены: стоимость работ, материалов, налогов, включая НДС, сборов и другие обязательные платежи, а также расходы на проектные работы, согласования, коэффициенты дефляции и зимнего удорожания, расходы, связанные со сдачей и вводом объекта в эксплуатацию.

Подрядчик не вправе требовать от Заказчика возмещения каких-либо дополнительных затрат.

2.2. Окончательная оплата выполненных работ осуществляется Заказчиком после полного восстановления нарушенного благоустройства на месте проведения работ Подрядчиком.

2.3. Авансирование не предусмотрено

2.4. Оплата (100%) за фактически выполненную Работу по строительству объекта производится на основании подписанного Сторонами Акта сдачи-приемки выполненной работы, в срок не позднее 90 календарных дней с момента ввода объекта в эксплуатацию. Форма оплаты – безналичный расчет. Оплата по договору осуществляется в рублях Российской Федерации

3. СРОКИ ИСПОЛНЕНИЯ ДОГОВОРА

3.1. Начало работ с момента заключения настоящего договора.

3.2. Окончание работ – до 01 августа 2016 года.

3.3. Необходимость выполнения дополнительных работ, виды дополнительных работ, сроки их исполнения определяются Сторонами в дополнительном соглашении. Началом выполнения дополнительных работ является дата подписания Сторонами дополнительного соглашения.

3.4. Подрядчик несет ответственность за нарушение как начального, конечного, так и промежуточных сроков выполнения работы.

4. ОБЯЗАТЕЛЬСТВА СТОРОН.

4.1. Обязанности Подрядчика.

4.1.1. Выполнить работы предусмотренные Договором, передать исполнительную документацию Заказчику согласно требуемых норм и сдать результат выполненных работ Заказчику в сроки, установленные в разделе 3 настоящего Договора.

4.1.2. Гарантировать качество выполненных работ

4.1.3. Перед началом, при производстве работ, а также по их окончании подрядчик обязан выполнить следующие условия договора:

1) До начала работ:

- разработать проектно-сметную документацию и согласовать её со всеми заинтересованными организациями, юридическими и физическими лицами;
- оформить акт допуска на включение электроустановки;
- оформить ордер на производство земляных работ.

2) Во время строительства

- Производить работы в полном соответствии с проектно-сметной документацией и действующими Строительными нормами и правилами.
- Обеспечить выполнение необходимых мероприятий по технике безопасности, охране окружающей среды и соблюдение правил санитарии во время проведения работ.
- Не передавать третьим лицам ни полностью, ни частично свои обязательства по настоящему Договору.
- Не использовать какие-либо вышеперечисленные документы или иную поступившую от Заказчика информацию, кроме как в целях реализации настоящего Договора, без предварительного письменного согласия Заказчика.
- Предоставлять копии ордеров на открытие и закрытие производства земляных работ из органов Технадзора.

3) По завершении работ и сдаче объекта заказчику должны быть представлены следующие документы:

- Акт о выполнении технических условий;
- Акт разграничения балансовой принадлежности и эксплуатационной ответственности;
- Акт о технологическом присоединении;
- Акт осмотра электроустановки;
- Разрешение на допуск в эксплуатацию электроустановки;
- Записка о подаче напряжения энергосбытовой организацией;
- Записка о включении от вышестоящей сетевой организации;
- Акты скрытых работ;
- Исполнительный чертёж;
- Сертификаты на материалы и оборудование;
- Паспорта на оборудование;

4.1.11. После окончания проведения земляных работ восстановить нарушенное благоустройство в полном объеме.

4.1.12. Выполнять в полном объеме все свои обязанности, предусмотренные в других разделах Договора.

4.2 Обязанности Заказчика.

4.2.1. Производить приемку выполненных работ в порядке, предусмотренном настоящим Договором.

4.2.2. Оплатить выполненные работы в размере, сроки и порядке, предусмотренным настоящим Договором.

4.2.3. Допускать в надлежащем порядке персонал Подрядчика к месту производства работ, создав все необходимые условия для выполнения данных работ.

4.2.4. Оказывать Подрядчику необходимое содействие в реализации Договора по вопросам, входящим в его компетенцию.

4.2.5. Выполнять в полном объеме все свои обязательства, предусмотренные в других разделах Договора.

4.3. Иные права и обязанности Сторон.

4.3.1. Иные права и обязанности Сторон вытекают из условий Договора и действующего законодательства Российской Федерации.

5. ПОРЯДОК И СРОКИ СДАЧИ-ПРИЕМКИ РАБОТ.

5.1. Стороны перед началом работ назначают своих представителей, ответственных за обеспечение проведения работ.

5.2. Представитель Заказчика производит технический надзор и контроль за качеством выполняемых работ.

5.3. Применяемые материалы, изделия и оборудование должны быть новыми и не бывшими в употреблении.

5.4. Подрядчик обязан заблаговременно представлять представителю Заказчика данные о выбранных им материалах и оборудовании (включая соответствующие паспорта, сертификаты соответствия нормам РФ, сертификаты соответствия экологическим нормам), получать его одобрение на их применение и использование. В случае, если представитель Заказчика отклонил использование материалов или оборудования из-за их несоответствия стандартам качества или ранее одобренным образцам, Подрядчик обязан за свой счет и своими силами произвести их замену.

5.5. Подрядчик письменно за 3 (три) дня до начала приемки извещает представителя Заказчика о готовности отдельных этапов работ. Их готовность подтверждается двухсторонними актами промежуточной приемки работ.

5.6. Сдаче-приемке по Договору подлежат результаты всех работ, в том числе скрытых. Подрядчик вправе приступать к выполнению последующих работ только после приемки Заказчиком скрытых работ по акту освидетельствования.

5.7. Заказчик обязан в сроки, установленные п. 5.15 настоящего Договора с участием Подрядчика осмотреть и принять выполненную работу (ее результат), а при обнаружении отступлений от Договора, ухудшающих результат работы, или иных недостатков в работе немедленно заявить об этом Подрядчику.

5.8. Подрядчик, обнаруживший в ходе выполнения работ не учтенные в технической документации работы и в связи с этим необходимость проведения дополнительных работ и увеличения сметной стоимости работ, обязан сообщить об этом Заказчику.

5.9. При неполучении от Заказчика ответа на свое сообщение в течение 5(пяти) рабочих дней, Подрядчик обязан приостановить соответствующие работы.

5.10. В случае, если на любых стадиях выполнения работ будут обнаружены некачественно выполненные работы, представитель Заказчика составляет акт, а Подрядчик обязан своими силами и без увеличения цены Договора в кратчайший срок переделать эти работы для обеспечения их надлежащего качества и сдачи Заказчику.

5.11. Подрядчик должен представлять представителю Заказчика отчет о выполнении работ по каждому этапу.

5.12. Если при выполнении работ обнаруживаются препятствия к надлежащему исполнению Договора, каждая из сторон обязана принять все зависящие от нее разумные меры по устранению таких препятствий. Сторона, не исполнившая этой обязанности, утрачивает право на возмещение убытков, причиненных тем, что соответствующие препятствия не были устранены.

5.13. Сдача результата работ Подрядчиком и приемка его Заказчиком оформляются Актом сдачи-приемки выполненных работ (ф. КС-2), подписанным обеими

сторонами. При отказе одной из сторон от подписания Акта в нем делается отметка об этом и акт подписывается другой стороной.

5.14. Подрядчик предоставляет Заказчику по факту выполненных работ справку о стоимости выполненных работ (ф. КС-3).

5.15. Заказчик обязуется принять выполненные и предъявленные Подрядчиком к сдаче работы и подписать Акт сдачи-приемки выполненных работ в течении 3-х(трех) календарных дней с момента его составления, либо направить Подрядчику мотивированный отказ с указанием причин, препятствующих подписанию Акта.

5.16. Заказчик обязан с участием Подрядчика проверить и принять проектно-сметную документацию, а при обнаружении отступлений от Договора, ухудшающих результат работы, или иных недостатков в работе немедленно заявить об этом Подрядчику.

5.17. Подрядчик обязуется также передать Заказчику вместе с результатом работы информацию, касающуюся эксплуатации или иного использования Заказчиком результата работ.

6. ОТВЕТСТВЕННОСТЬ СТОРОН

6.1. Сторона, не исполнившая или ненадлежащим образом исполнившая обязательства по настоящему договору, обязана возместить другой стороне причиненные таким неисполнением убытки.

6.2. В случае просрочки Подрядчиком обязательств, предусмотренных пунктом 3.2 настоящего договора, Подрядчик уплачивает Заказчику пеню в размере 0,1 % от стоимости не выполненных обязательств за каждый день просрочки.

6.3. Уплата неустойки не освобождает Подрядчика от обязанности устранения допущенных им нарушений.

6.4. За нарушение Заказчиком обязательств, предусмотренных настоящим договором Подрядчик вправе потребовать с Заказчика уплаты неустойки за несвоевременную оплату по вине Заказчика принятых работ в размере 1/300 (одной трехсотой) действующей на день уплаты пени ставки рефинансирования Центрального банка РФ от суммы просроченной оплаты за каждый день просрочки.

6.5. Во всем остальном, что не предусмотрено договором стороны несут ответственность в соответствии с действующим законодательством РФ.

7. ОБСТОЯТЕЛЬСТВА НЕПРЕОДОЛИМОЙ СИЛЫ

7.1. Стороны освобождаются от ответственности за частичное или полное неисполнение своих обязательств по настоящему договору, если их исполнению препятствует чрезвычайное и непредотвратимое при данных условиях обстоятельство (непреодолимая сила).

7.2. При возникновении обстоятельств непреодолимой силы, препятствующих исполнению обязательств по настоящему договору одной из сторон, она обязана оповестить другую сторону не позднее 10 дней с момента возникновения таких обстоятельств, при этом срок выполнения обязательств по настоящему договору переносится соразмерно времени, в течение которого действовали такие обстоятельства.

8. СРОК ДЕЙСТВИЯ, ПОРЯДОК ИЗМЕНЕНИЯ И РАСТОРЖЕНИЯ ДОГОВОРА

8.1. Настоящий договор считается заключенным после подписания его Сторонами.

8.2. Договор действует до полного исполнения сторонами своих обязательств по настоящему договору или до расторжения настоящего договора.

8.3. Настоящий договор с учетом требований Федерального закона №223-ФЗ, может быть изменен:

- по соглашению сторон, совершенному в письменной форме, за подписью уполномоченных лиц сторон;

При заключении дополнительного соглашения Заказчик должен соблюдать следующие принципы:

изменение предмета договора не допускается;

изменения ведут к обоснованному улучшению условий договора для Заказчика по сравнению с условиями текущей редакции договора и не ухудшают экономическую эффективность закупки;

изменяемые условия не были указаны в заявке, поданной для участия в закупке, или в документации о закупке и не ведут к ухудшению условий договора для заказчика по сравнению с условиями текущей редакции договора и не ухудшают экономическую эффективность закупки.

8.4 В случае, если у Заказчика, заключившего договор на оказание услуг технического заказчика, по выполнению проектно-изыскательских работ, строительно-монтажных работ, в процессе исполнения договора возникла потребность в увеличении объема работ, неразрывно связанных с тем же объектом, Заказчик вправе увеличить объем работ и стоимость договора в размере не более 30 (тридцати) процентов от цены договора с соблюдением при заключении дополнительного соглашения принципов, указанных в п. 8.3 Договора.

8.5. Договор может быть расторгнут Заказчиком в одностороннем порядке.

8.6. При расторжении договора в одностороннем порядке по вине подрядчика Заказчик вправе потребовать от подрядчика возмещения причиненных убытков.

8.7. Договор считается измененным или расторгнутым с момента получения одной стороной уведомления другой стороны об одностороннем отказе от исполнения договора полностью или частично.

9. РАЗРЕШЕНИЕ СПОРОВ

9.1. Все споры и разногласия, которые могут возникнуть между сторонами по вопросам, не нашедшим своего разрешения в тексте данного договора, будут разрешаться путем переговоров на основе действующего законодательства.

9.2. При неурегулировании в процессе переговоров спорных вопросов, споры разрешаются в Арбитражном суде в порядке, установленном действующим законодательством.

Приложения к договору:

Приложение № 1 Смета.

10. АДРЕСА И БАНКОВСКИЕ РЕКВИЗИТЫ СТОРОН

ЗАКАЗЧИК:

ОАО «РСП»
142132, Московская область, г/о Подольск,
п. Кузнечики, Октябрьский мост, 8а
ИНН 5074114756 КПП 507401001
ПАО БАНК «ВОЗРОЖДЕНИЕ» г. Москва
р/с 40702810204000141396
к/с 301018109000000000181
БИК 044525181

ПОДРЯДЧИК:

11. ПОДПИСИ СТОРОН

ЗАКАЗЧИК:

Генеральный директор ОАО «РСП»

_____ А.Р.Белевцев

ПОДРЯДЧИК:

Смета

№ п/п	Наименование работ и затрат	Единица измерения	Количество	Сумма
1	2	3	4	5
Раздел: Строительные работы				
1	ПЛАНИРОВКА УЧАСТКА ВРУЧНУЮ	100 м2	0,5	
2	КОПАНИЕ ЯМ ВРУЧНУЮ БЕЗ КРЕПЛЕНИЙ ДЛЯ СТОЕК И СТОЛБОВ БЕЗ ОТКОСОВ ГЛУБИНОЙ ДО 4 М ГРУППА ГРУНТОВ 1-3	100 м3	0,128	
3	УСТАНОВКА СВАЙ ПРЯМОУГОЛЬНОГО СЕЧЕНИЯ ПРИ ГЛУБИНЕ ЗАДЕЛКИ БОЛЕЕ 0,7 М, МАССЕ, ДО: 1 Т	100 шт.	0,04	
3,1	СМЕСИ БЕТОННЫЕ, БСГ, ПЕСЧАНОГО БЕТОНА НА ОБОГАЩЕННОМ ПЕСКЕ, КЛАСС ПРОЧНОСТИ: В22,5 (М300)	м3	0,536	
3,2	СВАИ ЖЕЛЕЗОБЕТОННЫЕ, МАРКА ПТ-43-2	м3	1,44	
4	УСТРОЙСТВО ПЕСЧАНОГО ОСНОВАНИЯ ПОД ФУНДАМЕНТЫ	м3	1	
4,1	ПЕСОК ДЛЯ СТРОИТЕЛЬНЫХ РАБОТ, РЯДОВОЙ	м3	1,1	
5	УСТРОЙСТВО ЩЕБЕНОЧНОГО ОСНОВАНИЯ ПОД ФУНДАМЕНТЫ	м3	1	
5,1	ЩЕБЕНЬ ИЗ ЕСТЕСТВЕННОГО КАМНЯ ДЛЯ СТРОИТЕЛЬНЫХ РАБОТ, РЯДОВОЙ, МАРКА 600-400	м3	1,15	
6	ОБВЯЗКА ФУНДАМЕНТА УГОЛКОМ 50x50x5	т	0,06	
6,1	СТАЛЬ УГЛОВАЯ РАВНОПОЛОЧНАЯ ОБЩЕГО НАЗНАЧЕНИЯ, МАРКА СТО, ШИРИНА ПОЛКИ 35-70 ММ	т	0,06	
Раздел: Монтажные работы				
1	ПОДСТАНЦИЯ КОМПЛЕКТНАЯ НАПРЯЖЕНИЕМ ДО 10 КВ МОЩНОСТЬЮ: ДО 400 КВА	подстанция	1	
2	ТРАНСФОРМАТОР СИЛОВОЙ, МАССА: ДО 1 Т	шт.	1	
3	РАЗРЯДНИК, НАПРЯЖЕНИЕ: ДО 10 КВ	компл.	1	
4	ИЗОЛЯТОР ОПОРНЫЙ, НАПРЯЖЕНИЕ ДО 10 КВ	шт.	6	
5	ИЗОЛЯТОР ПРОХОДНОЙ, НАПРЯЖЕНИЕ: ДО 10 КВ	шт.	3	
6	ПРЕДОХРАНИТЕЛЬ, НА ТОК, ДО 100 А	шт.	3	
7	СЧЕТЧИК, ТРЕХФАЗНЫЙ	шт.	1	
8	ТРАНСФОРМАТОРЫ ТОКА, НАПРЯЖЕНИЕ: ДО 10 КВ	шт.	3	
9	КОРОБКА С ЗАЖИМАМИ, ДЛЯ КАБЕЛЕЙ ИЛИ ПРОВОДОВ СЕЧЕНИЕМ ДО 10 ММ2 С КОЛИЧЕСТВОМ ЗАЖИМОВ ДО 4	шт.	1	
10	КАБЕЛИ ДО 35 КВ, ПРОКЛАДЫВАЕМЫЕ ПО УСТАНОВЛЕННЫМ КОНСТРУКЦИЯМ И ЛОТКАМ, МАССА 1 М: ДО 1 КГ	100 м	0,03	

11	АВТОМАТ ТРЕХПОЛЮСНЫЙ, НА ТОК ДО 250 А	шт.	2	
12	РУБИЛЬНИК, ТРЕХПОЛЮСНЫЙ, НА ТОК ДО 250А	шт.	1	
13	ШИНЫ ОТВЕТВИТЕЛЬНЫЕ - ТРИ ПОЛОСЫ В ФАЗЕ, ШИНА СЕЧЕНИЕ: ДО 700 ММ2	100 м	0,03	
14	ЗАЖИМЫ НАБОРНЫЕ, ЗАЖИМ БЕЗ КОЖУХА	100 шт.	0,04	
15	ЗАЗЕМЛИТЕЛИ ВЕРТИКАЛЬНЫЕ, ЗАЗЕМЛИТЕЛЬ ИЗ СТАЛИ УГЛОВОЙ, РАЗМЕР: 50Х50Х5 ММ	10 шт.	0,4	
16	ЗАЗЕМЛЯЮЩИЕ ПРОВОДНИКИ, ЗАЗЕМЛИТЕЛЬ ГОРИЗОНТАЛЬНЫЙ В ТРАНШЕЕ ИЗ: ПОЛОСОВОЙ СТАЛИ, СЕЧЕНИЕ 160 ММ2	100 м	0,32	

Раздел: Материалы не учтенные ценником

1	КАБЕЛИ КОНТРОЛЬНЫЕ, МАРКА КВВГ, ЧИСЛО ЖИЛ И СЕЧЕНИЕ 10Х2,5 ММ2	км	0,003	
2	КОРОБКИ ИСПЫТАТЕЛЬНЫЕ МОСЭНЕРГО	шт.	1	
3	ИЗОЛЯТОРЫ, ШФ-20 Г	шт.	3	
4	ИЗОЛЯТОР ИПУ-10	шт.	3	
5	ИЗОЛЯТОР ОИ-10	шт.	3	
6	ШИНЫ АЛЮМИНИЕВЫЕ ПРЯМОУГОЛЬНОГО СЕЧЕНИЯ	т	0,003	
7	ПРЕДОХРАНИТЕЛИ	шт.	3	
8	ЗАЖИМЫ ДЛЯ ТМГ	шт.	4	
9	КОЛПАЧКИ ИЗОЛИРОВАННЫЕ, ТИП GPE 3, СЕЧЕНИЕ ПРОВОДА 10-35 ММ2	шт.	3	
10	СТАЛЬ УГЛОВАЯ РАВНОПОЛОЧНАЯ ОБЩЕГО НАЗНАЧЕНИЯ, МАРКА СТО, ШИРИНА ПОЛКИ 35-70 ММ	т	0,045	
11	СТАЛЬ ПОЛОСОВАЯ, МАРКА СТ1СП - СТ6СП, СПОКОЙНАЯ	т	0,04	

Раздел: Оборудование

1	КТП-160 кВА	шт	1	
2	ТРАНСФОРМАТОР СИЛОВОЙ ТМГ-160кВА	шт	1	
3	РАЗРЯДНИК РВО-10	шт	3	
4	СЧЕТЧИК 3-Х ФАЗНЫЙ МЕРКУРИЙ 230 РСIGDN	шт	1	
5	ТРАНСФОРМАТОРЫ ТОКА Т-0,66 300/5	шт.	3	
6	ВЫКЛЮЧАТЕЛИ АВТОМАТИЧЕСКИЕ ТРЕХПОЛЮСНЫЕ, ТИП ВА 57-35, НА ТОК 160 А	шт.	2	
7	РУБИЛЬНИКИ ТРЕХПОЛЮСНЫЕ, НОМИНАЛЬНЫЙ ТОК 250 А	шт.	1	

Раздел: Пусконаладочные работы

1	ФАЗИРОВКА ЭЛЕКТРИЧЕСКОЙ ЛИНИИ ИЛИ ТРАНСФОРМАТОРА С СЕТЬЮ НАПРЯЖЕНИЕМ СВЫШЕ 1 КВ	фазировка	3	
2	ТРАНСФОРМАТОР ДВУХОБОМОТОЧНЫЙ НАПРЯЖЕНИЕМ ДО 11 КВ, МОЩНОСТЬЮ МВА ДО 0,32	шт.	1	
3	ОБМОТКА ТРАНСФОРМАТОРА СИЛОВОГО	испытание	2	
4	ИЗМЕРЕНИЕ КОЭФФИЦИЕНТА АБСОРБЦИИ (R60/R15) ОБМОТОК ТРАНСФОРМАТОРОВ И ЭЛЕКТРИЧЕСКИХ	измерение	2	

	МАШИН			
5	ЗАМЕР ПОЛНОГО СОПРОТИВЛЕНИЯ ЦЕПИ "ФАЗА-НУЛЬ"	токоприемник	2	
6	ШИНЫ НАПРЯЖЕНИЕМ ДО 11 КВ	испытание	1	
7	ИЗМЕРЕНИЕ ТОКОВ УТЕЧКИ ИЛИ ПРОБИВНОГО НАПРЯЖЕНИЯ РАЗРЯДНИКА ИЛИ ТОКОВ УТЕЧКИ ОГРАНИЧИТЕЛЯ НАПРЯЖЕНИЯ	измерение	3	
8	ИЗМЕРЕНИЕ СОПРОТИВЛЕНИЯ РАСТЕКАНИЮ ТОКА ЗАЗЕМЛИТЕЛЯ	измерение	4	
9	ИЗМЕРЕНИЕ СОПРОТИВЛЕНИЯ РАСТЕКАНИЮ ТОКА КОНТУРА С ДИАГОНАЛЬЮ ДО 20 М	измерение	2	
10	ОПРЕДЕЛЕНИЕ УДЕЛЬНОГО СОПРОТИВЛЕНИЯ ГРУНТА	измерение	2	
11	ПРОВЕРКА НАЛИЧИЯ ЦЕПИ МЕЖДУ ЗАЗЕМЛИТЕЛЯМИ И ЗАЗЕМЛЕННЫМИ ЭЛЕМЕНТАМИ	точка	4	

ЗАКАЗЧИК:

Генеральный директор ОАО «РСП»

_____ **А.Р.Белевцев**

ПОДРЯДЧИК:

Извещение о проведении закупки
(в редакции № 1 от 29.06.2016)

Номер извещения: 31603834405

Наименование закупки: Строительство КТП х160 в СНТ "Текстильщик" с.Красное

Способ проведения закупки: Запрос цен

Заказчик

Наименование организации: Открытое акционерное общество "Ремонтно-строительное предприятие"

Место нахождения: 142133, Московская, Октябрьский мост, дом 8А

Почтовый адрес: 142133, Московская, Подольский, Октябрьский мост, дом 8А

Контактная информация

Ф.И.О: Веденков Дмитрий

Адрес электронной почты: oaorgsp@mail.ru

Телефон: +7 (496) 7658264

Факс: +7 (496) 7657400

Предмет договора

Лот №1

Сведения о позиции плана закупки: План закупки № 2150138236, позиция плана 450

Предмет договора: Строительство КТП х160 в СНТ "Текстильщик" с.Красное

Начальная (максимальная) цена договора: 591 988.52 Российский рубль

Информация о товаре, работе, услуге:

№	Классификация по ОКПД2	Классификация по ОКВЭД2	Ед. измерения	Количество (Объем)	Дополнительные сведения
1	43.21.10.110 Работы по монтажу основных сетей электроосвещения и электроснабжения или электроарматуры, требующие специальной квалификации, в зданиях, сооружениях и на прочих строительных объектах	43.21 Производство электромонтажных работ	Комплект	1.00	

Место поставки товара, выполнения работ, оказания услуг для лота №1

Место поставки (адрес): с. Красное

Информация о документации по закупке

Срок предоставления документации: с 30.06.2016 по 06.07.2016

Место предоставления документации: Московская область, г/о Подольск, п. Кузнечики, Октябрьский мост, 8а

Порядок предоставления документации: В соответствии с закупочной документацией

Официальный сайт, на котором www.zakupki.gov.ru

Извещение о проведении закупки

размещена документация:

Размер, порядок и сроки внесения платы за предоставление документации по закупке

Размер платы: Плата не требуется

Информация о порядке проведения закупки

Дата и время окончания подачи заявок
(по местному времени): 06.07.2016 10:00

Рассмотрение заявок

Дата и время (по местному времени): 07.07.2016 10:00

Место: Московская область, г/о Подольск, п.
Кузнечики, Октябрьский мост, 8а

Подведение итогов

Дата и время (по местному времени): 07.07.2016 10:00

Место: Московская область, г/о Подольск, п.
Кузнечики, Октябрьский мост, 8а

Открытое Акционерное Общество «Ремонтно-строительное предприятие»

Адрес: 142132, Московская область, г/о Подольск, п. Кузнечики, Октябрьский мост, 8а
тел.: 8(4967) 65-82-64, 65-82-55, факс 65-74-00, электр. почта: oaorsp@mail.ru
ИНН 5074114756 КПП 507401001 р/с.40702810204000141396 в ПАО БАНК «ВОЗРОЖДЕНИЕ» г. Москва
БИК 044525181 кор./счет 30101810900000000181

ПРОТОКОЛ № 31603834405

РАССМОТРЕНИЯ И ОЦЕНКИ ЗАЯВОК ЗАПРОСА ЦЕН № 31603834405
НА ПРАВО ЗАКЛЮЧЕНИЯ ДОГОВОРА НА СТРОИТЕЛЬСТВО КТПх160кВА СНТ "Текстильщик"
с. КРАСНОЕ

г/о Подольск

«07» июля 2016 года

На заседании комиссии по рассмотрению заявок на участие в запросе цен присутствовали:

и/о Председателя комиссии:	Назаренко А.Н.
Члены комиссии:	Козишникова В.А. Мишкина З.И. Морозов А.Ю.
Секретарь комиссии:	Веденков Д.В.

В состав единой комиссии входит 6 человек. Заседание проводится в присутствии 4-х членов комиссии. Кворум имеется. Комиссия правомочна.

Заказчик – Открытое Акционерное Общество «Ремонтно-строительное предприятие»

Сведения о заказчике – адрес: 142133, Московская область, г/о Подольск, п. Кузнечики, Октябрьский мост, 8а.

тел.: 8(4967) 65-82-64, 65-82-55, факс 65-74-00, электр. почта: oaorsp@mail.ru

Место, дата проведения процедуры – рассмотрение заявок на участие в запросе цен осуществлялось по адресу: Московская область, г/о Подольск, п. Кузнечики, Октябрьский мост, 8а.

Адрес официального сайта: <http://zakupki.gov.ru>

Заседание комиссии началось 07 июля 2016 г. в 10-00 по местному времени.

Предмет запроса цен – Строительство КТПх160кВА СНТ "Текстильщик" вблизи с. Красное

Место выполнения работ с.Красное

Начальная цена договора – 591 988,52 рублей (Пятьсот девяносто одна тысяча девятьсот восемьдесят восемь) рублей 52 копейки.

На участие в запросе цен поступило: 2 (Две) заявки.

Номер заявки	Наименование участника	Предложенная сумма договора	Дата и время поступления заявки
1	ООО «СТРОЙЭЛПРОМ»	542 437,58	02.07.2016г в 09:30
2	ООО «ГРАД-ЭЛ»	556 469,21	04.07.2016г в 13:40

По итогам рассмотрения заявок путем голосования принято решение о соответствии предъявляемым требованиям:

1. ООО «СТРОЙЭЛПРОМ»

Члены комиссии	Ф.И.О.	«За» принятие решения	«Против» принятия решения
----------------	--------	--------------------------	------------------------------

и.о. Председателя комиссии	Назаренко А.Н.	за	
Члены комиссии:	Козишникова В.А.	за	
	Мишкина З.И.	за	
	Морозов А.Ю.	за	

2. ООО «ГРАД-ЭЛ»

Члены комиссии	Ф.И.О.	«За» принятие решения	«Против» принятия решения
и.о. Председателя комиссии	Назаренко А.Н.	за	
Члены комиссии:	Козишникова В.А.	за	
	Мишкина З.И.	за	
	Морозов А.Ю.	за	

По итогам рассмотрения заявок на участие в запросе цен путем голосования принято решение о признании победителем Общество с ограниченной ответственностью «СТРОЙЭЛПРОМ»

Сведения о победителе запроса цен:

Полное фирменное наименование	Общество с ограниченной ответственностью «СТРОЙЭЛПРОМ»
Сокращенное наименование	ООО «СТРОЙЭЛПРОМ»
Сведения об организационно-правовой форме	Общество с ограниченной ответственностью
Сведения о месте нахождения	142100, Московская обл., г. Подольск, ул. 50 лет ВЛКСМ, д. 18А, пом. 14
Почтовый адрес	142100, Московская обл., г. Подольск, ул. 50 лет ВЛКСМ, д. 18А, пом. 14
Номер контактного телефона	8(4967) 65-49-47
ИНН	5036134303

Сведения об участнике, предложившем лучшую цену после победителя:

Полное фирменное наименование	Общество с ограниченной ответственностью «ГРАД-ЭЛ»
Сокращенное наименование	ООО «ГРАД-ЭЛ»
Сведения об организационно-правовой форме	Общество с ограниченной ответственностью
Сведения о месте нахождения	143397, город Москва, поселение Первомайское, п. Первомайское, ул. Центральная, д. 24, пом. 2
Почтовый адрес	143397, город Москва, поселение Первомайское, п. Первомайское, ул. Центральная, д. 24, пом. 2
Номер контактного телефона	8(929) 927-61-98
ИНН	7751011552

Заседание комиссии окончено 07 июля 2016 г. в 10 часов 00 минут по местному времени. Протокол подписан присутствующими на заседании членами закупочной комиссии:

и.о. Председателя комиссии

Члены комиссии:

Секретарь комиссии:

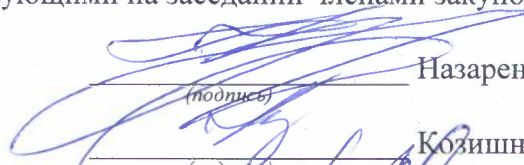
 _____ Назаренко А.Н.
 (подпись)

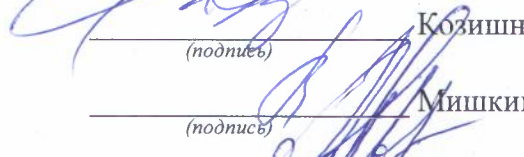
 _____ Козишникова В.А.
 (подпись)

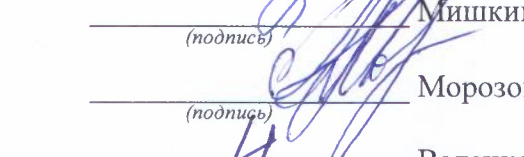
 _____ Мишкина З.И.
 (подпись)

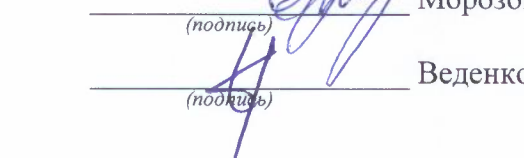
 _____ Морозов А.Ю.
 (подпись)

 _____ Веденков Д.В.
 (подпись)

PTO
u m È ; b2 ; b2A] è2 p ^ è2
_ è2 III _ è2 ` è2 Xa è2

«УТВЕРЖДАЮ»

Генеральный директор ОАО «РСП»

_____ А.Р.Белевцев

ДОКУМЕНТАЦИЯ ЗАПРОСА ЦЕН

**На право заключения договора на строительство
объектов электросетевого хозяйства
для Открытого акционерного общества
«Ремонтно-строительное предприятие»**

Подольск, 2016 г.

ПРИГЛАШЕНИЕ К УЧАСТИЮ В ЗАПРОСЕ ЦЕН

Настоящим приглашаются к участию в запросе цен, полная информация о котором указана в Разделе «Информационная карта запроса цен» настоящей документации, любые юридические лица независимо от организационно-правовой формы, формы собственности, места нахождения и места происхождения капитала, или любые физические лица, в том числе индивидуальные предприниматели.

Заинтересованные лица могут получить полный комплект документации запроса цен на Официальном сайте Единой информационной системы в сфере закупок <http://zakupki.gov.ru>, единой автоматизированной системе управления закупками <http://easuz.mosreg.ru/easuz223/> и официальном сайте ОАО «РСП» rsp-podolsk.ru

Настоящая документация подготовлена в соответствии с Федеральным законом № 223-ФЗ, Положением о закупке, утвержденным в соответствии с Постановлением Правительства Московской области от 19.08.2014 № 666/31 «О мерах по реализации Федерального закона от 18.07.2011 № 223-ФЗ «О закупках товаров, работ, услуг отдельными видами юридических лиц» в Московской области» в редакции на дату размещения извещения о проведении закупки на Официальном сайте, а также иными нормативными правовыми актами, регулирующими отношения, связанные с осуществлением закупок, в целях повышения эффективности, результативности осуществления закупок товаров, работ, услуг.

В части, прямо не урегулированной законодательством Российской Федерации, проведение закупки регулируется настоящей Документацией.

Запрос цен

Под запросом цен понимается способ закупок, при котором информация о потребностях в товарах, работах, услугах для нужд Заказчика сообщается неограниченному кругу лиц путем размещения на Официальном сайте извещения о проведении запроса цен и победителем, в котором Комиссия признает участника закупки, предложившего наиболее низкую цену договора.

Запрос цен не является конкурсом либо аукционом. Таким образом, данный способ закупки не накладывает на Заказчика соответствующего объема гражданско-правовых обязательств по обязательному заключению договора с победителем запроса цен или иным его участником.

Заказчик, официально разместивший на Официальном сайте извещение о проведении запроса цен, вправе отказаться от его проведения. Извещение об отказе от проведения запроса цен размещается не позднее, чем за три дня до даты окончания срока подачи заявок на участие в запросе цен в порядке, установленном для Официального размещения на Официальном сайте извещения о проведении запроса цен.

Требования, предъявляемые к заявке на участие в запросе цен

Заявка на участие в запросе цен должна содержать следующие сведения:

наименование, сведения об организационно-правовой форме, о месте нахождения, почтовый адрес (для юридического лица), фамилия, имя, отчество(при наличии), паспортные данные, сведения о месте жительства (для физического лица), номер контактного телефона, адрес электронной почты участника закупки(при их наличии);

идентификационный номер налогоплательщика;

согласие участника закупки исполнить условия договора, указанные в извещении о проведении запроса цен и информационной карте запроса цен;

цена товара, работы, услуги с указанием сведений о включенных или не включенных в нее расходах (расходы на перевозку, страхование, уплату таможенных пошлин, налогов, сборов и другие обязательные платежи);

копии документов, подтверждающих соответствие участника закупки требованиям, установленным в извещении о проведении запроса цен и информационной карте запроса цен;

документы, подтверждающие внесение денежных средств в качестве обеспечения заявки на участие в запросе цен, в случае, если в извещении о проведении запроса цен содержится указание на требование обеспечения такой заявки (платежное поручение, подтверждающее перечисление денежных средств в качестве обеспечения заявки на участие в запросе цен, или копия такого поручения);

по желанию участника иные сведения.

Порядок подачи заявок на участие в запросе цен

Любой участник закупки, в том числе участник закупки, которому не направлялся запрос цен, вправе подать только одну заявку на участие в запросе цен, внесение изменений в которую не допускается.

Участник закупки, подавший заявку на участие в запросе цен, вправе отозвать заявку в любое время до окончания срока подачи заявок на участие в запросе цен. Порядок и срок отзыва заявок на участие в запросе цен устанавливается в извещении о проведении запроса цен.

Заявка на участие в запросе цен подается участником закупки Заказчику в письменной форме в срок, указанный в извещении о проведении запроса цен.

Заявка на участие в запросе цен, поданная в срок, указанный в извещении о проведении запроса цен, регистрируется Заказчиком в Журнале регистрации заявок на участие в запросе цен. По требованию участника закупки, подавшего заявку на участие в запросе цен, Заказчик выдает расписку в получении заявки на участие в запросе цен с указанием даты и времени ее получения.

Проведение переговоров между Заказчиком или Комиссией и участником закупки в отношении, поданной им заявки на участие в запросе цен не допускается.

Заявки на участие в запросе цен, поданные после дня окончания срока подачи заявок на участие в запросе цен, указанного в извещении о проведении запроса цен, не рассматриваются и в день их поступления возвращаются участникам закупки, подавшим такие заявки.

В случае если после дня окончания срока подачи заявок на участие в запросе цен подана только одна заявка, Заказчик продлевает срок подачи заявок на участие в запросе цен не менее чем на три рабочих дня и в течение не более одного рабочего дня после дня окончания срока подачи заявок на участие в запросе цен, размещает на Официальном сайте извещение о продлении срока подачи таких заявок. При этом заявка, поданная в срок, указанный в извещении о проведении запроса цен, вскрывается и рассматривается одновременно с заявками, поданными в срок, указанный в извещении о продлении срока подачи заявок на участие в запросе цен.

Заявка на участие в запросе цен подается в запечатанном конверте. Вскрытие конверта осуществляется на заседании Комиссии.

Рассмотрение и оценка заявок на участие в запросе цен

Комиссия в срок, не превышающий пяти рабочих дней, следующих за днем окончания срока подачи заявок на участие в запросе цен, рассматривает заявки на соответствие их требованиям, установленным в извещении о проведении запроса цен, и оценивает заявки на участие в запросе цен по критерию цена договора.

Победителем в проведении запроса цен признается участник закупки, подавший заявку на участие в запросе цен, которая отвечает всем требованиям, установленным в извещении о проведении запроса цен и в которой указана наиболее низкая цена товаров, работ, услуг. При предложении наиболее низкой цены товаров, работ, услуг несколькими участниками закупки победителем в проведении запроса цен признается участник закупки, заявка на участие в запросе цен которого поступила ранее заявок на участие в запросе цен других участников закупки.

Комиссия отклоняет заявки на участие в запросе цен, если они не соответствуют требованиям, установленным в извещении о проведении запроса цен, или предложенная в заявках на участие в запросе цен цена товаров, работ, услуг превышает начальную (максимальную) цену договора, указанную в извещении о проведении запроса цен.

Результаты рассмотрения и оценки заявок на участие в запросе цен оформляются протоколом, который подписывается всеми присутствующими на заседании членами Комиссии.

Протокол рассмотрения и оценки заявок на участие в запросе цен в течении трёх рабочих дней, следующих за днём его подписания, размещается Заказчиком на Официальном сайте.

Протокол рассмотрения и оценки заявок на участие в запросе цен составляется в одном экземпляре, который остается у Заказчика. Заказчик в течение трех рабочих дней со дня подписания указанного протокола передает победителю в проведении запроса цен проект договора, который составляется путем включения в него условий исполнения договора, предусмотренных извещением о проведении запроса цен, и цены, предложенной победителем запроса цен в заявке на участие в запросе цен.

В случае если победитель в проведении запроса цен в срок, указанный в извещении о проведении запроса цен, не представил Заказчику подписанный проект договора на условиях, указанных в поданной участником закупки, с которым заключается договор, заявке на участие в запросе цен на участие в запросе цен и в извещении о проведении запроса цен, а также обеспечение исполнения договора в случае, если Заказчиком было установлено требование обеспечения исполнения договора, такой победитель признается уклонившимся от заключения договора.

В случае, если победитель в проведении запроса цен признан уклонившимся от заключения договора, Заказчик вправе обратиться в суд с иском о требовании о понуждении

победителя в проведении запроса цен заключить договор, а также о возмещении убытков, причиненных уклонением от заключения договора, либо заключить договор с участником закупки, предложение о цене договора которого содержит лучшее условие по цене договора, следующее после предложенного победителем в проведении запроса цен условия, если цена договора не превышает начальную (максимальную) цену договора, указанную в извещении о проведении запроса цен. При этом заключение договора для указанных участников закупки является обязательным. В случае уклонения указанных участников закупки от заключения договора Заказчик вправе обратиться в суд с иском о требовании о понуждении таких участников закупки заключить договор, а также о возмещении убытков, причиненных уклонением от заключения договора, осуществить повторный запрос цен.

Договор должен быть заключен Заказчиком не ранее десяти дней со дня размещения на Официальном сайте протокола рассмотрения и оценки заявок на участие в запросе цен и не позднее двадцати дней со дня подписания указанного протокола.

Запрос цен признается несостоявшимся в случае если:

подана только одна заявка на участие в запросе цен и в результате продления срока подачи заявок на участие в запросе цен дополнительно не представлена ни одна заявка на участие в запросе цен;

не подано ни одной заявки на участие в запросе цен;

на основании результатов рассмотрения Комиссией заявок на участие в запросе цен принято решение об отклонении всех заявок на участие в запросе цен или на основании результатов рассмотрения Комиссией заявок на участие в запросе цен участников закупки принято решение о допуске к участию в запросе цен единственного участника закупки, из всех подавших заявки.

Договор заключается на условиях, предусмотренных извещением о проведении запроса цен, по цене, предложенной в заявке на участие в запросе цен победителя в проведении запроса цен или в заявке на участие в запросе цен участника закупки, с которым заключается договор в случае уклонения победителя в проведении запроса цен от заключения договора.

При заключении договора по результатам проведенной закупки по цене, сниженной победителем или участником закупки, с которым заключается договор, на 30 (тридцать) и более процентов от начальной (максимальной) цены закупки, обязательно представление таким победителем или участником закупки, с которым заключается договор, обоснования снижения цены договора. В случае непредставления такого обоснования, победитель или участник закупки, с которым заключается договор, признаются уклонившимся от заключения договора.

В случаях, если запрос цен признается несостоявшимся, Заказчик продлевает срок подачи заявок на участие в запросе цен на четыре рабочих дня и в течение одного рабочего дня после даты окончания срока подачи таких заявок размещает в единой информационной системе извещение о продлении срока подачи таких заявок; отказывается от проведения повторного запроса цен, в случае если утрачена потребность в закупке; объявляет о проведении повторного запроса цен. При этом Заказчик вправе изменить условия запроса цен.

ИНФОРМАЦИОННАЯ КАРТА ЗАПРОСА ЦЕН/ИЗВЕЩЕНИЕ

В Информационной карте запроса цен содержится информация для данной конкретной закупки, которая уточняет, разъясняет и дополняет положения настоящей документации.

При возникновении противоречия между положениями Общей части документации и части «Информационная карта запроса цен», применяются положения части «Информационная карта запроса цен».

№ п/п	Наименование пункта	Текст пояснений
1	Способ закупки	Запрос цен
2	Заказчик, юридический адрес, контактное лицо, телефон, факс, адрес электронной почты	<p>Заказчик: Открытое акционерное общество «Ремонтно-строительное предприятие» Юридический адрес: Московская область, г/о Подольск, п.Кузнечики, ул. Октябрьский мост, 8а Почтовый адрес: 142133, Московская область, г/о Подольск, п.Кузнечики, ул. Октябрьский мост, 8а Контактное лицо: Веденков Дмитрий Витальевич тел. (4967) 65-82-64 (112 – планово-экономическое отделение), Контактное лицо по техническим вопросам: Бабаев Сергей Александрович тел. (4967) 65-82-64 (114 – главный инженер) факс: (4967) 65-74-00 Адрес электронной почты: oaorsp@mail.ru</p>
3	Предмет договора с указанием количества поставляемого товара, объема выполняемых работ, оказываемых услуг.	<p>Строительство КВЛ-10кВ с РП-32 ф.1 до КТПх160кВА СНТ "Текстильщик" вблизи с. Красное поселения Краснопахорское в г.Москве, в соответствии с Техническим заданием (Приложение №1)</p>
4	Требования, установленные заказчиком, к качеству, техническим характеристикам товара, требования к их безопасности, к функциональным характеристикам товара, к размерам, упаковке, отгрузке товара и иные показатели, связанные с определением соответствия товара потребностям заказчика	<p>Требования к работам, услугам приводятся в приложении 1 к настоящему разделу «Техническое задание» /Соответствие требованиям, установленным действующим законодательством РФ.</p>
5	Требования к содержанию, форме, оформлению и составу заявки на участие в Запросе цен	<p>Заявка на участие в запросе цен должна содержать следующие сведения:</p> <ul style="list-style-type: none"> - наименование, сведения об организационно-правовой форме, о месте нахождения, почтовый адрес (для юридического лица), фамилия, имя, отчество(при наличии), паспортные данные, сведения о месте жительства (для физического лица), номер контактного телефона, адрес электронной почты участника закупки(при их наличии); - идентификационный номер налогоплательщика; - согласие участника закупки исполнить условия договора, указанные в извещении о проведении запроса цен; - цена товара, работы, услуги с указанием сведений о включенных или не включенных в нее расходах (расходы на перевозку, страхование, уплату таможенных пошлин, налогов, сборов и другие обязательные платежи); - копии документов, подтверждающих соответствие

		<p>участника закупки требованиям, установленным в извещении о проведении запроса цен;</p> <p>- документы, подтверждающие внесение денежных средств в качестве обеспечения заявки на участие в запросе цен, в случае, если в извещении о проведении запроса цен содержится указание на требование обеспечения такой заявки (платежное поручение, подтверждающее перечисление денежных средств в качестве обеспечения заявки на участие в запросе цен, или копия такого поручения);</p> <p>- по желанию участника иные сведения.</p> <p>Заявка на участие в запросе цен подается в запечатанном конверте. Вскрытие конверта осуществляется на заседании Комиссии.</p>
6	<p>Требования к описанию участниками закупки поставляемого товара, который является предметом закупки, его функциональных характеристик (потребительских свойств), его количественных и качественных характеристик, требования к описанию участниками закупки выполняемой работы, оказываемой услуги, которые являются предметом закупки, их количественных и качественных характеристик;</p>	<p>Описание участниками закупки объекта закупки (предмета запроса цен), в том числе: функциональных, технических и качественных характеристик, эксплуатационных характеристик объекта закупки (при необходимости), размеров, требований к упаковке и отгрузке товара и иных показателей, связанных с определением соответствия товара (работ, услуг) потребностям заказчика, осуществляется в соответствии с требованиями к предмету договора, указанными в документации.</p> <p>При описании цифровых показателей характеристик товара (работ, услуг), в том числе условий гарантийного обслуживания, не допускается применение понятий «не более», «не менее», за исключением случаев, если заказчиком при описании показателей товара предусмотрены в соответствующем разделе позиции, которые не имеют конкретных значений и указание их допустимо в сопровождении словами «не более», «не менее»</p>
7	<p>Место, условия и сроки (периоды) поставки товара, выполнение работ, оказания услуг</p>	<p>Место выполнения работ: с.Красное в г.Москве</p> <p>Условия: Работы осуществляются в соответствии с проектом договора.</p> <p>Срок выполнения работ: до 1 августа 2016г</p>
8	<p>Сведения о начальной (максимальной) цене договора (цене лота), руб.</p>	<p>1 069 221,08 (Один миллион шестьдесят девять тысяч двести двадцать один) рубль 08 коп.</p>
9	<p>Форма, сроки и порядок оплаты товара, услуг</p>	<p>Оплата осуществляется в безналичной форме в рублях Российской Федерации;</p> <p>- авансирование не предусмотрено;</p> <p>- оплата (100%) за фактически выполненную Работу по строительству объекта производится на основании подписанного Сторонами Акта сдачи-приемки выполненной работы, в срок не позднее 90 календарных дней с момента ввода объекта в эксплуатацию.</p>
10	<p>Порядок формирования цены договора (цены лота) (с учетом или без учета расходов на перевозку, страхование, уплату таможенных пошлин, налогов и других обязательных платежей)</p>	<p>В цену договора включены: стоимость работ, материалов, налогов, включая НДС, сборов и другие обязательные платежи, а также расходы на проектные работы, согласования, коэффициенты дефляции и зимнего удорожания, расходы, связанные со сдачей и вводом объекта в эксплуатацию. Подрядчик не вправе требовать от Заказчика возмещения каких-либо дополнительных затрат.</p>
11	<p>Порядок, место, дата начала и дата окончания срока подачи заявок</p>	<p>ОАО «РСП» Московская область, г/о Подольск, п. Кузнечики, Октябрьский мост, д.8А</p> <p>с 01 июля 2016 года по</p>

		07 июля 2016 года 10:00 (время московское)
12	Требования к участникам закупки	<p>К участникам предъявляются следующие требования:</p> <ul style="list-style-type: none"> - отсутствие в реестрах недобросовестных поставщиков согласно федеральным законам № 44-ФЗ от 05.04.2013 и № 223-ФЗ от 18.07.2011г.; - соответствие участников закупки требованиям, устанавливаемым в соответствии с законодательством РФ к лицам, осуществляющим поставки товаров, выполнение работ, оказание услуг, являющихся предметом закупки: Приказ Минрегиона РФ от 30.12.2009 N 624 - наличие свидетельства СРО на выполнение следующих видов работ: <ul style="list-style-type: none"> II. Виды работ по подготовке проектной документации: 5.3. Работы по подготовке проектов наружных сетей электроснабжения до 35 кВ включительно и их сооружений III. Виды работ по строительству, реконструкции и капитальному ремонту: 20.2. Устройство сетей электроснабжения напряжением до 35 кВ включительно, 24.4. Пусконаладочные работы силовых и измерительных трансформаторов - не проведение ликвидации участника закупки – юридического лица и отсутствие решения арбитражного суда о признании участника закупки – юридического лица, индивидуального предпринимателя банкротом и об открытии конкурсного производства; - не приостановление деятельности участника закупки в порядке, предусмотренном КоАП РФ, на день подачи заявки на участие в закупке; - Отсутствие у участника закупки недоимки по налогам, сборам, задолженности по иным обязательным платежам в бюджеты бюджетной системы Российской Федерации (за исключением сумм, на которые предоставлены отсрочка, рассрочка, инвестиционный налоговый кредит в соответствии с законодательством Российской Федерации о налогах и сборах, которые реструктурированы в соответствии с законодательством Российской Федерации, по которым имеется вступившее в законную силу решение суда о признании обязанности заявителя по уплате этих сумм исполненной или которые признаны безнадежными к взысканию в соответствии с законодательством Российской Федерации о налогах и сборах) за прошедший календарный год, размер которых превышает двадцать пять процентов балансовой стоимости активов участника закупки по данным бухгалтерской отчетности за последний отчетный период. Участник закупки считается соответствующим установленному требованию в случае, если им подано заявление об обжаловании указанных недоимки, задолженности и решение по такому заявлению на дату рассмотрения заявки на участие в закупке не принято. - наличие в штате (или на основе договоров гражданско-правового характера) не менее 3-х специалистов по работе с высоковольтным оборудованием (до и свыше 1000 В) в соответствии с Межотраслевыми правилами по охране труда (правилами безопасности) при эксплуатации электроустановок, утвержденным Приказом Минтруда России от 24.07.2013 г. №328Н и с опытом работы данных специалистов в указанной области не менее 2-х лет. Для подтверждения наличия в штате таких работников должны быть представлены следующие документы: копии трудовых договоров, копии удостоверений о

		<p>допуске к работе в электроустановках, копии трудовых книжек. Несоответствие Участника закупки и/или заявки Участника закупки требованиям документации о запросе цен является основанием для отклонения заявки Участника закупки. Отклоненные заявки не подлежат оценке и сопоставлению.</p>
13	<p>Перечень документов, представляемые участником в составе заявки на участие для подтверждения их соответствия установленным требованиям</p>	<p>Заявка на участие в запросе цен должна содержать следующие сведения:</p> <ul style="list-style-type: none"> - наименование, сведения об организационно-правовой форме, о месте нахождения, почтовый адрес (для юридического лица), фамилия, имя, отчество(при наличии), паспортные данные, сведения о месте жительства (для физического лица), номер контактного телефона, адрес электронной почты участника закупки(при их наличии); - идентификационный номер налогоплательщика; - согласие участника закупки исполнить условия договора, указанные в извещении о проведении запроса цен; - цена товара, работы, услуги с указанием сведений о включенных или не включенных в нее расходах (расходы на перевозку, страхование, уплату таможенных пошлин, налогов, сборов и другие обязательные платежи); - копии документов, подтверждающих соответствие участника закупки требованиям, установленным в извещении о проведении запроса цен; - документы, подтверждающие внесение денежных средств в качестве обеспечения заявки на участие в запросе цен, в случае, если в извещении о проведении запроса цен содержится указание на требование обеспечения такой заявки (платежное поручение, подтверждающее перечисление денежных средств в качестве обеспечения заявки на участие в запросе цен, или копия такого поручения); - по желанию участника иные сведения.
14	<p>Место и дата рассмотрения предложений участников закупки и подведения итогов закупки</p>	<p>г/о Подольск, п. Кузнечики, Октябрьский мост, д.8А 08 июля 2016 года в 10:00</p>
15	<p>Место и срок размещения протокола подведения итогов Запроса цен</p>	<p>Официальный сайт Единой информационной системы в сфере закупок http://zakupki.gov.ru, и официальный сайт ОАО «РСП» rsp-podolskrn.ru до 12 июля 2016 года</p>
16	<p>Размер обеспечения заявки</p>	<p>обеспечение заявки на участие в запросе цен установлено в размере 15% от начальной (максимальной) цены договора и составляет 160 383,16 (Сто шестьдесят тысяч триста восемьдесят три) рубля 16 коп.</p> <p>Порядок внесения денежных средств в качестве обеспечения заявки на участие в запросе цен:</p> <p>Документом, подтверждающим внесение денежных средств в качестве обеспечения заявки на участие в запросе цен, является платежное поручение, подтверждающее перечисление денежных средств в качестве обеспечения заявки на участие в запросе цен, или копия такого поручения.</p> <p>В поле «Назначение платежа» платежного поручения, указать назначения платежа (обеспечение заявки на участие в запросе цен),</p> <p>Реквизиты для перечисления на счет</p>

		<p>ИНН 5074114756 КПП 507401001 ПАО БАНК «ВОЗРОЖДЕНИЕ» г. Москва БИК 044525181 р/с 40702810204000141396 к/с 30101810900000000181</p> <p>Все заявки на участие в запросе цен, в которых отсутствует документ (или копия такого документа), подтверждающий внесение денежных средства в качестве обеспечения заявки на участие в запросе цен, отклоняются как не соответствующие требованиям документации.</p> <p>Частичное внесение денежных средств в качестве обеспечения заявки на участие в запросе цен не допускается и приравнивается к его отсутствию.</p> <p>Перечисление (внесение) денежных средств в качестве обеспечения заявки на участие в запросе цен третьими лицами не допускается.</p> <p>Возврат обеспечения заявки участнику, подавшему заявку и не допущенному к участию в запросе цен, осуществляется в течение пяти рабочих дней со дня подписания протокола рассмотрения и оценки заявок.</p> <p>Возврат обеспечения заявки участнику, который участвовал в запросе цен, но не стал победителем, осуществляется в течение пяти рабочих дней со дня подписания протокола рассмотрения и оценки заявок.</p> <p>Возврат обеспечения заявки победителю запроса цен, осуществляется в течение пяти рабочих дней со дня заключения с ним договора.</p> <p>Обеспечения исполнения договора, а также обеспечения исполнения гарантийных обязательств по договору не установлено</p>
17	Сведения о валюте, используемой для формирования цены договора и расчетов с поставщиками	Рубли РФ
18	Размер обеспечения исполнения договора, срок и порядок его предоставления	Не предусмотрено
19	Сведения о праве заказчика изменить количество товара, объем выполняемых работ	В соответствии с проектом договора
20	Перечень документов, подтверждающих соответствие товара, требованиям, установленным в законодательством РФ, в случае, если в соответствии с законодательством РФ установлены требования к таким товарам, работам, услугам.	<ul style="list-style-type: none"> - Свидетельство СРО о допуске к видам работ, оказывающих влияние на безопасность объектов капитального строительства (в соответствии с п. 12 настоящей информационной карты/ извещения); - Сертификаты соответствия на используемые оборудование и материалы; - Гарантийная документация.
21	Требования к сроку и (или) объему предоставления гарантий качества	В соответствии с проектом договора

	оказываемых услуг	
22	Привлечение субподрядчиков (соисполнителей)	Не допускается
23	Срок подписания договора участником, обязанным заключить договор	Договор должен быть заключен Заказчиком не ранее десяти дней со дня размещения на Официальном сайте протокола рассмотрения и оценки заявок на участие в запросе цен и не позднее двадцати дней со дня подписания указанного протокола.
24	Сведения о возможности проведения переторжки и порядок её проведения	Не предусмотрено
25	Возможность отказа заказчика от проведения Запроса цен	Извещение об отказе от проведения запроса цен размещается не позднее, чем за три дня до даты окончания срока подачи заявок на участие в запросе цен в порядке, установленном для Официального размещения на Официальном сайте извещения о проведении запроса цен.
26	Формы, порядок, дата начала и дата окончания срока предоставления участникам закупки разъяснений положений документации о закупке	Разъяснение участникам закупки положений документации не предоставляется
27	Срок, место и порядок предоставления документации о закупке, размер, порядок и сроки внесения платы, взимаемой заказчиком за предоставление документации, если такая плата установлена заказчиком, за исключением случаев предоставления документации в форме электронного документа	Документация о закупке в виде электронного документа доступна для ознакомления на сайте http://zakupki.gov.ru с момента публикации настоящего извещения.

ТЕХНИЧЕСКОЕ ЗАДАНИЕ

До начала работ победитель обязан составить проектно-сметную документацию и согласовать её со всеми заинтересованными организациями.

№ п/п	Наименование работ и затрат	Единица измерения	Количество	Примечание
1	2	3	4	5
Строительство ВЛ-10кВ с РП-32 ф.1 до КТПх160кВА СНТ "Текстильщик" вблизи с.Красное поселения Краснопахорское в г.Москве				
Раздел: Монтажные работы				
1	ТРАНСПОРТЕРЫ ДЛЯ ПЕРЕВОЗКИ ОПОР	маш.-ч	4	
2	УСТАНОВКА ОПОР ВЛ 0.38-10 КВ ВЛ 0,38,6-10 КВ ОДНОСТОЕЧНЫХ	опора	10	
3	УСТАНОВКА ОПОР ВЛ 0.38-10 КВ ВЛ 0,38,6-10 КВ ОДНОСТОЕЧНЫХ С ОДНИМ ПОДКОСОМ	опора	2	
4	МОНТАЖ САМОНЕСУЩИХ ИЗОЛИРОВАННЫХ ПРОВОДОВ (СИП)	км	0,96	
6	УСТАНОВКА ЛИНЕЙНОГО ЭЛЕКТРООБОРУДОВАНИЯ РАЗЪЕДИНИТЕЛЕЙ С ПОМОЩЬЮ МЕХАНИЗМОВ	компл.	2	
7	УСТАНОВКА ЛИНЕЙНОГО ЭЛЕКТРООБОРУДОВАНИЯ РАЗРЯДНИКОВ С ПОМОЩЬЮ МЕХАНИЗМОВ	компл.	1	
8	КОНСТРУКЦИИ МЕТАЛЛИЧЕСКИЕ КАБЕЛЬНЫЕ, ПОЛКА-КРОНШТЕЙН ИЗ УГЛОВОЙ СТАЛИ	т	0,042	
9	КРОНШТЕЙНЫ СПЕЦИАЛЬНЫЕ НА ОПОРАХ СВАРНЫЕ МЕТАЛЛИЧЕСКИЕ ДЛЯ РАЗЪЕДИНИТЕЛЯ С ПРИВОДОМ	шт.	4	
10	ТРАВЕРСА НА ОПОРЕ	шт.	16	
11	ИЗОЛЯТОР ОПОРНЫЙ, НАПРЯЖЕНИЕ ДО 10 КВ	шт.	51	
12	ЗАЕМЛИТЕЛИ ВЕРТИКАЛЬНЫЕ, ЗАЕМЛИТЕЛЬ ИЗ СТАЛИ УГЛОВОЙ, РАЗМЕР: 50X50X5 ММ	10 шт.	0,4	
Раздел: Материалы				
1	ОПОРА ОСВЕЩЕНИЯ, МАРКА СВ-110 (14 шт)	м3	6,3	
2	ПРОВОДА САМОНЕСУЩИЕ ЗАЩИЩЕННЫЕ, ОДНОЖИЛЬНЫЕ, С ГИБКОЙ ЖИЛОЙ ИЗ АЛЮМИНИЕВОГО СПЛАВА, С ИЗОЛЯЦИЕЙ ИЗ СВЕТОСТАБИЛИЗИРОВАННОГО СШИТОГО ПОЛИЭТИЛЕНА, НОМИНАЛЬНОЕ НАПРЯЖЕНИЕ 20 КВ, МАРКА СИП-3, ЧИСЛО ЖИЛ И СЕЧЕНИЕ, ММ2: 1X70	км	1,003	
3	КРОНШТЕЙНЫ МЕТАЛЛИЧЕСКИЕ ДЛЯ КРЕПЛЕНИЯ РАЗЪЕДИНИТЕЛЯ С ПРИВОДОМ	шт.	4	
4	ТРАВЕРСА	шт.	16	

5	ИЗОЛЯТОРЫ, ШФ-20Г1	шт.	39
6	ИЗОЛЯТОРЫ, ПС-70Е	шт.	12
7	ВЯЗКА СПИРАЛЬНАЯ	шт.	78
8	СЕРЬГА СР-7-16	шт.	6
9	УШКО У1-7-16	шт.	6
10	СКОБА СК-7-1А	шт.	6
11	ЗАЖИМЫ НБ-2-6А	шт.	9
12	ЗАЖИМЫ ПЛАШЕЧНЫЕ ПА	шт.	12
13	ЗАЖИМЫ, ТИП PR150	шт.	3
14	ГИЛЬЗЫ СОЕДИНИТЕЛЬНЫЕ ГЕРМЕТИЧНЫЕ ИЗОЛИРОВАННЫЕ, ТИП МЈРТ 70N	шт.	3
15	КОЛПАЧКИ ИЗОЛИРОВАННЫЕ, ТИП GRE 5, СЕЧЕНИЕ ПРОВОДА 50-95 ММ2	шт.	39
16	ЛЕНТА КРЕПЛЕНИЯ НЕРЖАВЕЮЩАЯ, ТИП F 207	м	10
17	СКРЕПЫ ДЛЯ ЛЕНТЫ	100 шт.	0,1
18	ХОМУТ E778	шт.	15
19	ХОМУТ У3	шт.	2
20	ТРУБЫ СТАЛЬНЫЕ, НАРУЖНЫЙ ДИАМЕТР 32 ММ, ТОЛЩИНА СТЕНКИ 6 ММ	м	24
21	СТАЛЬ УГЛОВАЯ РАВНОПОЛОЧНАЯ ОБЩЕГО НАЗНАЧЕНИЯ, МАРКА СТО, ШИРИНА ПОЛКИ 35-70 ММ	т	0,04524
Раздел: Оборудование			
1	РАЗЪЕДИНИТЕЛЬ РЛНД-10/400 С ПРИВОДОМ	шт	2
Раздел: Пусконаладочные работы			
1	ФАЗИРОВКА ЭЛЕКТРИЧЕСКОЙ ЛИНИИ ИЛИ ТРАНСФОРМАТОРА С СЕТЬЮ НАПРЯЖЕНИЕМ СВЫШЕ 1 КВ	фазировка	3
2	РАЗЪЕДИНИТЕЛЬ ТРЕХПОЛЮСНЫЙ НАПРЯЖЕНИЕМ КВ, ДО: 20	шт.	2
3	ИЗМЕРЕНИЕ ТОКОВ УТЕЧКИ ИЛИ ПРОБИВНОГО НАПРЯЖЕНИЯ РАЗРЯДНИКА ИЛИ ТОКОВ УТЕЧКИ ОГРАНИЧИТЕЛЯ НАПРЯЖЕНИЯ	измерение	3
4	ИЗМЕРЕНИЕ СОПРОТИВЛЕНИЯ РАСТЕКАНИЮ ТОКА ЗАЗЕМЛИТЕЛЯ	измерение	4
5	ИЗМЕРЕНИЕ СОПРОТИВЛЕНИЯ РАСТЕКАНИЮ ТОКА КОНТУРА С ДИАГОНАЛЬЮ ДО 20 М	измерение	2
6	ОПРЕДЕЛЕНИЕ УДЕЛЬНОГО СОПРОТИВЛЕНИЯ ГРУНТА	измерение	2
7	ПРОВЕРКА НАЛИЧИЯ ЦЕПИ МЕЖДУ ЗАЗЕМЛИТЕЛЯМИ И ЗАЗЕМЛЕННЫМИ ЭЛЕМЕНТАМИ	точка	4

№ п/п	Наименование работ и затрат	Единица измерения	Количество	Примечание
1	2	3	4	5
Строительство КЛ-10кВ с РП-32 ф.1 до КТПх160кВА СНТ "Текстильщик" вблизи с.Красное поселения Краснопахорское в г.Москве				
Раздел: Строительные работы				
1	РАЗРАБОТКА ГРУНТА ВРУЧНУЮ В ТРАНШЕЯХ ГЛУБИНОЙ ДО 2 М БЕЗ КРЕПЛЕНИЙ С ОТКОСАМИ ГРУППА ГРУНТОВ 1-3	100 м3	0,1728	
2	ЗАСЫПКА ВРУЧНУЮ ТРАНШЕЙ, ПАЗУХ КОТЛОВАНОВ И ЯМ ГРУППА ГРУНТОВ 1-3	100 м3	0,1728	
3	УСТРОЙСТВО ТРУБОПРОВОДОВ ИЗ АСБЕСТОЦЕМЕНТНЫХ ТРУБ С СОЕДИНЕНИЕМ МАНЖЕТАМИ ПОЛИЭТИЛЕНОВЫМИ ДО 2-Х ОТВЕРСТИЙ	км	0,008	
3,1	ТРУБЫ АСБЕСТОЦЕМЕНТНЫЕ БЕЗНАПОРНЫЕ, ДИАМЕТР УСЛОВНОГО ПРОХОДА, ММ, 100, ММ	м	-8	
3,2	ТРУБЫ АСБЕСТОЦЕМЕНТНЫЕ БЕЗНАПОРНЫЕ, ДИАМЕТР УСЛОВНОГО ПРОХОДА, ММ, 150, ММ	м	8	
Раздел: Монтажные работы				
1	УСТРОЙСТВО ПОСТЕЛИ: ПРИ ОДНОМ КАБЕЛЕ В ТРАНШЕЕ	100 м	0,54	
2	КАБЕЛИ ДО 35 КВ В ГОТОВЫХ ТРАНШЕЯХ БЕЗ ПОКРЫТИЙ, КАБЕЛЬ МАССОЙ: ДО 3 КГ	100 м	0,5	
3	КАБЕЛИ ДО 35 КВ В ПРОЛОЖЕННЫХ ТРУБАХ, КАБЕЛЬ, МАССА 1 М: ДО 3 КГ	100 м	0,04	
4	КАБЕЛИ ДО 35 КВ, ПРОКЛАДЫВАЕМЫЕ С КРЕПЛЕНИЕМ НАКЛАДНЫМИ СКОБАМИ, КАБЕЛЬ, МАССА 1 М: ДО 3 КГ	100 м	0,16	
5	ПОКРЫТИЕ КАБЕЛЕЙ, ПРОЛОЖЕННЫХ В ТРАНШЕЕ, СИГНАЛЬНОЙ ЛЕНТОЙ	100 м	0,54	
6	МУФТЫ КОНЦЕВЫЕ ДЛЯ КАБЕЛЯ, НАПРЯЖЕНИЕ ДО 10 КВ, СЕЧЕНИЕ: ДО 70 ММ2	шт.	2	
7	УПЛОТНИТЕЛЬ КАБЕЛЬНОГО ПРОХОДА ТЕРМОУСАЖИВАЕМЫЙ	100 компл.	0,01	
8	УКАЗАТЕЛЬ МЕСТОРАСПОЛОЖЕНИЯ ТРАССЫ КАБЕЛЕЙ, ПРОЛОЖЕННЫХ В ЗЕМЛЕ	шт.	1	
Раздел: Материалы				
1	КАБЕЛИ СИЛОВЫЕ, НАПРЯЖЕНИЕ 10000 В, МАРКА АСБЛ, ЧИСЛО ЖИЛ И СЕЧЕНИЕ, ММ2: 3Х70	км	0,071	
2	МУФТЫ КОНЦЕВЫЕ ТЕРМОУСАЖИВАЕМЫЕ НАРУЖНОЙ УСТАНОВКИ ДЛЯ СИЛОВЫХ КАБЕЛЕЙ НА НАПРЯЖЕНИЕ 6, 10 КВ, БЕЗ НАКОНЕЧНИКОВ, ТИП ЗКНТП 10-120, СЕЧЕНИЕ ЖИЛ 70-120 ММ2	шт.	2	
4	ПЕСОК ДЛЯ СТРОИТЕЛЬНЫХ РАБОТ	м3	4,32	





5	ЛЕНТА СИГНАЛЬНАЯ	м	54	
6	УПЛОТНИТЕЛИ КАБЕЛЬНЫХ ПРОХОДОВ	компл.	1	
7	УСТРОЙСТВА СИГНАЛИЗАЦИИ И УКАЗАТЕЛИ: РЕПЕРЫ	шт.	1	
Раздел: Пусконаладочные работы				
1	ФАЗИРОВКА ЭЛЕКТРИЧЕСКОЙ ЛИНИИ ИЛИ ТРАНСФОРМАТОРА С СЕТЬЮ НАПРЯЖЕНИЕМ СВЫШЕ 1 КВ	фазировка	3	
2	КАБЕЛИ СИЛОВЫЕ НАПРЯЖЕНИЕМ ДО 10 КВ	испытание	1	

По завершении работ и сдаче объекта заказчику должны быть представлены следующие документы:

- Акт о выполнении технических условий;
- Акт разграничения балансовой принадлежности и эксплуатационной ответственности;
- Акт о технологическом присоединении;
- Акт осмотра электроустановки;
- Разрешение на допуск в эксплуатацию электроустановки;
- Записка о подаче напряжения энергосбытовой организацией;
- Записка о включении от вышестоящей сетевой организации;
- Акты скрытых работ;
- Исполнительный чертёж;
- Сертификаты на материалы и оборудование;
- Паспорта на оборудование.

Требуемые характеристики материалов к техническому заданию

№	Наименование материала	Требуемые характеристики
1	ОПОРА ОСВЕЩЕНИЯ	<p>Опора представляет собой трапециевидный железобетонный столб. Изготавливаться должна согласно ГОСТ 23613-79. Стойка железобетонная разрабатывалась для прокладки линии электропередачи напряжением от 0,4 до 10 кВ. Также данные опоры могут быть использованы для строительства осветительных электросетей.</p> <p>Высота стойки (длина) – 11 метров, геометрический объем - 0,5698 кубических метров, масса опоры - 1125 килограмм, объем бетона на одну стойку - 0,45 кубических метров. ЛЭП с использованием опор разрешается строить в различных климатических условиях, в том числе, они могут выдерживать сейсмоактивность до девяти баллов по шкале Рихтера, а также температуру доминус 55 градусов по Цельсию.</p>
2	ПРОВОДА САМОНЕСУЩИЕ ИЗОЛИРОВАННЫЕ, ЧИСЛО ЖИЛ И СЕЧЕНИЕ, ММ²: 1x70	<p>Провод самонесущий изолированный с одной жилой из алюминиевого сплава сечением 70 миллиметров квадратных, в изоляции из светостабилизированного алюминиевого сплава, сшитого полиэтилена. Самонесущий изолированный провод предназначен для воздушных линий электропередачи номинальное напряжение до 20000 Вольт и 35000 Вольт номинальной частотой 50 Герц. Жила - многопроволочная уплотненная. Минимальная температура эксплуатации: -60 градусов. Максимальная температура эксплуатации +50 градусов. Монтаж СИП 1x70 производится при температуре окружающей среды не менее -20 градусов Цельсия. Масса провода СИП 1*70 - 0,282 килограмм в метре. Срок службы не менее 40 лет.</p>
3	КРОНШТЕЙНЫ МЕТАЛЛИЧЕСКИЕ ДЛЯ КРЕПЛЕНИЯ РАЗЪЕДИНИТЕЛЯ С ПРИВОДОМ	<p>Кронштейн служит площадкой для установки разъединителя при устройстве разъединительных пунктов ВЛ 10кВ. Кронштейн крепится на стойке двумя хомутами. Габариты изделия в собранном виде 500x522x650мм. Общий вес 13,92 кг</p>
4	ТРАВЕРСА	<p>Траверсы высоковольтные выполняют защитную функцию, предотвращая возможность короткого замыкания. Траверсы применяются для крепления проводов, кабеля, каната, изоляторов, разъединителей на линии электропередач и РУ до 10Кв, крепление осуществляется при помощи хомута. Металлические элементы изготавливаются из углеродистой стали для строительных конструкций и защищены от коррозии с применением оцинковки или</p>

		окрашиванием в соответствии с требованиями СНиП 2.03.11-85. Должны обладать возможностью выдерживать нагрузку на протяжении долгого периода времени, избегая деформации.
5	Изоляторы линейные штыревые высоковольтные	 <p>Изолятор предназначен для изоляции и крепления проводов, в том числе изолированных, на воздушных линиях электропередачи, в распределительных устройствах электрических станций и подстанций переменного тока на напряжение до 20 кВ. Пробивное напряжение в изоляционной среде – 180Кв, Длина пути утечки, не менее – 400мм, Масса, не более – 4,5кг.</p>
6	ИЗОЛЯТОР ЛИНЕЙНЫЙ ПОДВЕСНОЙ СТЕКЛЯННЫЙ	 <p>Изоляторы линейные подвесные стеклянные предназначены для изоляции и крепления проводов и грозозащитных тросов на воздушных линиях электропередачи в распределительных устройствах электростанций и подстанций переменного тока напряжением свыше 1000 В и частотой до 100 Гц. Минимальная механическая разрушающая нагрузка не менее 70кН, Диаметр изоляционной детали 255мм, Масса не более 3,4кг.</p>
7	ВЯЗКА СПИРАЛЬНАЯ	 <p>Вязка спиральная предназначена для крепления к штыревым и опорным линейным изоляторам защищенных проводов СИП. Вязка спиральная изготовлена из оцинкованной пружинной проволоки и имеет стойкое полимерное покрытие, обеспечивающее необходимую прочность заделки проводов. Вязка спиральная не разрушается во время всего срока службы, удобны в монтаже и имеют цветную маркировку. Вязка спиральная предназначена для одинарного крепления к изоляторам. Двойное крепление изолированного провода включают две вязки, закрепляемые на одном изоляторе.</p>
8	СЕРЬГИ	 <p>Назначение серьги - для комплектации изолирующих подвесок проводов и молниезащитных тросов воздушных линий электропередачи, для непосредственного соединения с шапками подвесных изоляторов, с головками ушек.</p>

		Серьги должны соответствовать требованиям ТУ 3449-012-40064547-01.
9	ЛЕНТА КРЕПЛЕНИЯ НЕРЖАВЕЮЩАЯ	 <p>Металлическая лента предназначена для крепления анкерных и подвесных Кронштейнов в один оборот вокруг опоры, на опорах связи, воздушных линий электропередачи различного класса напряжений, элементах зданий и сооружений. Изготовлена из коррозионно-стойкой стали с обработанной кромкой, обладает повышенной гибкостью, что значительно облегчает фиксацию ленты на опоре при помощи скрепы. Поставляется в пластмассовой коробке на кассете по 50 м., ширина 20 мм.</p>
10	СКРЕПЫ ДЛЯ ЛЕНТЫ	 <p>Скрепа используется для фиксации ленты из нержавеющей стали на анкерных и промежуточных опорах. Размер 20 мм.</p>
11	ХОМУТ КРЕПЛЕНИЯ	 <p>Стяжные хомуты используются для бандажирования пучков проводов СИП. Все хомуты легко монтируются и обеспечивают легкую стяжку жил без использования специального инструмента. Устойчивы к солнечному ультрафиолету, озону и т.д. Температура плавления: 260°C. Диаметр 10-45 мм, ширина 8 мм, длина 175 мм.</p>
12	СТАЛЬ УГЛОВАЯ	Сталь угловая равнополочная общего назначения. Ширина полки 35-70мм
13	ТРУБА СТАЛЬНАЯ ДИАМЕТРОМ 32 ММ	Труба стальная. Диаметр 32мм. Толщина стенки 6 мм
14	УШКИ ОДНОЛАПЧАТЫЕ	 <p>Ушки однолапчатые предназначены для соединения стержня подвесного пролятора или серьги с другой линейно арматурой. Гнердо сферического шарнирного соединения ушек выполняется по ГОСТ 27396-93. Соединительные размеры проушины должны соответствовать требованиям ГОСТ 11359-75. Для рапирания стержня пролятора или пестика серьги в гнерде ушки комплектуются W-обранными рамками.</p>
15	СКОБА	 <p>Скобы предназначены для образования шарнирного цепного соединения. Скобы а позволяют осуществить переход со скобы одного вида на грузки на скобы соседнего (большего или меньшего) ряда нагрузок через цепное соединение.</p>

16	ГИЛЬЗЫ СОЕДИНИТЕЛЬНЫЕ	 <p>Зажимы обеспечивают соединение двух изолированных и неизолированных жил. Соединение осуществляется методом опрессовки. Для избежания ошибочного применения, помимо основной маркировки, зажимы дополнительно маркируются цветом защитных заглушек. Сечение, кв.мм - 50-70.</p>
17	КОЛПАЧКИ ИЗОЛИРОВАННЫЕ, СЕЧЕНИЕ ПРОВОДА 50-95 ММ ²	 <p>Применяется для изолирования концов жил СИП и для предотвращения проникновения влаги в кабель. Колпачок изготовлен из атмосферостойкой резины, восстанавливает диэлектрическую стойкость и герметичность провода. Сечение жилы провода - 50-95 мм² Длина колпачка - 24 мм.</p>
18	ЗАЖИМЫ	 <p>Натяжные болтовые зажимы применяются для крепления алюминиевых, сталеалюминиевых и медных проводов к натяжным изолирующим подвескам анкерных и анкерно-угловых опор. Зажим имеет корпус и прижимные плашки из алюминиевого сплава, что сокращает потери от перемагничивания. Данная конструкция не требует применения алюминиевой пластины и не повреждает провода. Зажим должен соответствовать ТУ 3449-004-40064547-01</p>
19	ЗАЖИМЫ	 <p>Зажим служит для объединения магистралей самонесущих изолированных проводов с алюминиевыми или медными жилами. Размер алюминиевой шестигранной головки изделия равен 13 мм. Площадь сечения: на магистрали и на ответвлениях: 35-150 кв.мм.</p>
20	ХОМУТ	 <p>Узел крепления служит для крепления подкоса при установке угловых, анкерных, концевых и ответвительных опор ВЛ 0,4кВ на стойках СВ-95.</p>
21	РАЗЪЕДИНИТЕЛЬ РЛНД-10/400С ПРИВОДОМ	 <p>Разъединитель линейный наружной установки представляет собой трехполюсный аппарат, работающий с номинальным</p>

		<p>напряжением 10 кВт, номинальным током 400А (РЛНД-10/400). Предназначен для включения и отключения под напряжением обесточенных участков электрической цепи; для создания разрыва электроцепи, для обеспечения безопасного технического обслуживания оборудования;</p> <p>для включения и отключения тока холостого хода при эксплуатации трансформаторов; для заземления с использованием стационарных заземлителей отключенных участков.</p> <p>Поставляется в комплекте с приводом.</p> <p>Используется для ручного отключения и включения главных, а также заземляющих ножей разъединителей.</p>
22	Асбестоцементная труба	<p>Асбестоцементная безнапорная труба состоит из асбеста, портландцемента и воды. Внутренний диаметр – 110мм, внешний диаметр – 118 мм, толщина стенки – 9 мм.</p>
23	Песок	<p>Песок природный для строительных работ повышенной крупности или крупный</p>
24	Лента сигнальная	<p>Лента сигнальная ЛСЭ 150 Лента сигнальная красного цвета с логотипом "Осторожно кабель" шириной 150мм Длина рулона-100м</p>
25	Уплотнители кабельных проходов термоусаживаемые (УКПТ)	<p>УКПТ предназначен для герметизации асбестоцементных, пластиковых и стальных труб, используемых в качестве кабельных проходов для заведения кабелей через элементы конструкций зданий и сооружений. Расширенный коэффициент усадки: от 3.5:1 до 4:1. Комплекты уплотнителей включают в себя термоусаживаемые трубки с клеевым подслоем и мастичные герметики. Устойчивы к ультрафиолетовому излучению и погодным условиям. При усадке клеевой подслоя расплавляется, заполняет все неровности микрорельефа и обеспечивает полную герметичность соединений.</p>
26	Указатели месторасположения трассы кабелей(РЕПЕРЫ)	<p>Столбик сигнальный используется для точной идентификации КЛ, проходящих в грунте. Представляет собой трубу с плоской верхней частью. Изготавливается из полиэтилена белого цвета. Контрастная черная разметка делает изделие более заметным. Высота составляет 1600мм. Информационная табличка прикреплена сверху с надписью «Осторожно кабель». Табличка из желтого полиэтилена, защищенного от выгорания на солнце..</p>

**Раздел: ОБРАЗЦЫ ФОРМ ОСНОВНЫХ ДОКУМЕНТОВ, ВКЛЮЧАЕМЫХ В ЗАЯВКУ
НА УЧАСТИЕ В ЗАПРОСЕ ЦЕН**

Форма 1.

Фирменный бланк участника (по возможности)

« ___ » _____ 20__ года № _____

ЗАЯВКА НА УЧАСТИЕ В ЗАПРОСЕ ЦЕН

Изучив извещение о проведении запроса цен на выполнение работ по строительству объектов электросетевого хозяйства на **Официальном сайте Единой информационной системы в сфере закупок <http://zakupki.gov.ru>** документацию по проведению запроса цен, и принимая установленные в них требования и условия запроса

цен, _____,
(наименование участника в запросе цен)

зарегистрированное по адресу _____,
(юридический адрес участника в запросе цен)

согласны исполнить условия договора на выполнение работ по **строительству КВЛ-10кВ с РП-32 ф.1 до КТПх160кВА СНТ "Текстильщик" вблизи с. Красное поселения Краснопахорское в г. Москве** указанные в извещении о проведении запроса цен, на общую сумму _____ (_____) руб. ___ коп., в том числе НДС _____ (_____) руб. ___ коп.

Цена товара, работы, услуги с указанием сведений о включенных или не включенных в нее расходах (В цену договора включены: стоимость работ, материалов, налогов, включая НДС, сборов и другие обязательные платежи, а также расходы на проектные работы, согласования, коэффициенты дефляции и зимнего удорожания, расходы, связанные со сдачей и вводом объекта в эксплуатацию. Подрядчик не вправе требовать от Заказчика возмещения каких-либо дополнительных затрат).

Срок выполнения работ (оказании услуг): _____.

Настоящим подтверждаем, что _____ (наименование участника) **соответствует требованиям предъявляемым к участникам закупки, в том числе:**

- отсутствие в реестрах недобросовестных поставщиков согласно федеральным законам № 44-ФЗ от 05.04.2013 и № 223-ФЗ от 18.07.2011г.;
- соответствие участников закупки требованиям, устанавливаемым в соответствии с законодательством РФ к лицам, осуществляющим поставки товаров, выполнение работ, оказание услуг, являющихся предметом закупки: Приказ Минрегиона РФ от 30.12.2009 N 624
- наличие свидетельства СРО на выполнение следующих видов работ: II. Виды работ по подготовке проектной документации: 5.3. Работы по подготовке проектов наружных сетей электроснабжения до 35 кВ включительно и их сооружений
III. Виды работ по строительству, реконструкции и капитальному ремонту: 20.2. Устройство сетей электроснабжения напряжением до 35 кВ включительно, 24.4. Пусконаладочные работы силовых и измерительных трансформаторов
- не проведение ликвидации участника закупки – юридического лица и отсутствие решения арбитражного суда о признании участника закупки – юридического лица, индивидуального предпринимателя банкротом и об открытии конкурсного производства;
- не приостановление деятельности участника закупки в порядке, предусмотренном КоАП РФ, на день подачи заявки на участие в закупке;
- Отсутствие у _____ (наименование участника) недоимки по налогам, сборам, задолженности по иным обязательным платежам в бюджеты бюджетной системы Российской Федерации (за исключением сумм, на которые предоставлены отсрочка, рассрочка, инвестиционный налоговый кредит в соответствии с законодательством Российской Федерации о налогах и сборах, которые реструктурированы в соответствии с

законодательством Российской Федерации, по которым имеется вступившее в законную силу решение суда о признании обязанности заявителя по уплате этих сумм исполненной или которые признаны безнадежными к взысканию в соответствии с законодательством Российской Федерации о налогах и сборах) за прошедший календарный год, размер которых превышает двадцать пять процентов балансовой стоимости активов участника закупки по данным бухгалтерской отчетности за последний отчетный период.

- наличие в штате (или на основе договоров гражданско-правового характера) не менее 3-х специалистов по работе с высоковольтным оборудованием (до и свыше 1000 В) в соответствии с Межотраслевыми правилами по охране труда (правилами безопасности) при эксплуатации электроустановок, утвержденным Приказом Минэнерго России от 27 декабря 2001 г. № 163 с опытом работы данных специалистов в указанной области не менее 2-х лет. (копии трудовых договоров, копии удостоверений о допуске к работе в электроустановках, копии трудовых книжек прилагаются)

В соответствии с инструкциями, полученными от Вас в документации Запроса цен, информация по сути нашей заявки представлена в следующих документах, которые являются неотъемлемой частью нашей заявки:

№ п/п	Наименование документа <i>[указываются документы, перечисленные в пункте 5 и 12 раздела «Информационная карта»]</i>	№ страницы	Число страниц
1.			
2.			
3.			
4.			
5.			
6.			
7.			

(Подпись уполномоченного представителя)

М.П.

(ФИО и должность подписавшего)

ИНСТРУКЦИИ ПО ЗАПОЛНЕНИЮ

1. Данные инструкции не следует воспроизводить в документах, подготовленных участником на участие в Запросе цен.

2. Заявку на участие в Запросе цен следует оформить на официальном бланке участника. Участник присваивает заявке дату и номер в соответствии с принятыми у него правилами документооборота.

3. Участник должен указать свое полное наименование (с указанием организационно-правовой формы) и юридический адрес.

Участник должен перечислить и указать объем каждого из прилагаемых к заявке документов, определяющих суть технико-коммерческого предложения участника Запроса цен.

Запрос цен на право заключения договора на _____

АНКЕТА УЧАСТНИКА ЗАПРОСА ЦЕН (Форма 2)

Участник Запроса цен: _____

№	Наименование	Сведения об участнике запроса цен
1.	Фирменное наименование (полное и сокращенное наименования организации либо Фамилия, имя, отчество (при наличии) участника – физического лица, в том числе зарегистрированного в качестве индивидуального предпринимателя)	
2.	Организационно - правовая форма	
3.	Свидетельство о внесении в Единый государственный реестр юридических лиц/индивидуальных предпринимателей (дата и номер, кем выдано) (по желанию участника) либо паспортные данные для участника, сведения о месте жительства – для физического лица	
4.	ИНН	
5.	Юридический адрес (страна, адрес)	
6.	Почтовый адрес (страна, адрес)	
7.	Фактическое местоположение (место нахождения)	
8.	Телефоны (с указанием кода города) (при наличии)	
9.	Факс (с указанием кода города) (при наличии)	
10.	Адрес электронной почты (при наличии)	

(Подпись уполномоченного представителя)

(ФИО и должность подписавшего)

М.П.

ИНСТРУКЦИИ ПО ЗАПОЛНЕНИЮ

1. Данные инструкции не следует воспроизводить в документах, подготовленных участником на участие в запросе цен.
2. Участник приводит номер и дату заявки, приложением к которой является данная анкета участника запроса цен.
3. Участник указывает свое фирменное наименование (в т.ч. организационно-правовую форму).
4. Заполненная участником анкета должна содержать все сведения, указанные в таблице. В случае отсутствия каких-либо данных указать слово «нет».

Открытое Акционерное Общество «Ремонтно-строительное предприятие», именуемое в дальнейшем **Заказчик**, в лице генерального директора Белевцева Александра Рудольфовича, действующего на основании Устава, с одной стороны, и _____ именуемое в дальнейшем **Подрядчик**, в лице _____, действующего на основании _____, с другой стороны, совместно именуемые в дальнейшем стороны, с соблюдением требований Федерального закона от 18.07.2011г. № 223-ФЗ «О закупках товаров, работ, услуг отдельными видами юридических лиц», на основании результатов размещения заказа путем проведения запроса цен (протокол № ____ от ____ 2016 г.), заключили настоящий договор на выполнение работ по **строительству объектов электросетевого хозяйства** о нижеследующем

1. ПРЕДМЕТ ДОГОВОРА

1.1. По настоящему договору Заказчик поручает, а Подрядчик принимает на себя обязательство выполнить, согласно сметы, строительно-монтажные работы на объектах Заказчика, а также провести все проектные работы и мероприятия по сдаче и подключению объектов электросетевого хозяйства.

1.2. Заказчик обязуется принять и оплатить следующую работу: **Строительство КВЛ-10кВ с РП-32 ф.1 до КТПх160кВА СНТ "Текстильщик" вблизи с. Красное поселения Краснопахорское в г. Москве.** Объем и стоимость работ перечисляются в сметах и являются неотъемлемой частью настоящего договора (Приложение №1).

2. ЦЕНА ДОГОВОРА И ПОРЯДОК РАСЧЕТОВ

2.1. Цена договора составляет _____ (_____) руб., в том числе НДС (18 %) _____ руб.

В цену договора включены: стоимость работ, материалов, налогов, включая НДС, сборов и другие обязательные платежи, а также расходы на проектные работы, согласования, коэффициенты дефляции и зимнего удорожания, расходы, связанные со сдачей и вводом объекта в эксплуатацию.

Подрядчик не вправе требовать от Заказчика возмещения каких-либо дополнительных затрат.

2.2. Окончательная оплата выполненных работ осуществляется Заказчиком после полного восстановления нарушенного благоустройства на месте проведения работ Подрядчиком.

2.3. Авансирование не предусмотрено

2.4. Оплата (100%) за фактически выполненную Работу по строительству объекта производится на основании подписанного Сторонами Акта сдачи-приемки выполненной работы, в срок не позднее 90 календарных дней с момента ввода объекта в эксплуатацию. Форма оплаты – безналичный расчет. Оплата по договору осуществляется в рублях Российской Федерации

3. СРОКИ ИСПОЛНЕНИЯ ДОГОВОРА

3.1. Начало работ с момента заключения настоящего договора.

3.2. Окончание работ – до 01 августа 2016 года.

3.3. Необходимость выполнения дополнительных работ, виды дополнительных работ, сроки их исполнения определяются Сторонами в дополнительном соглашении. Началом выполнения дополнительных работ является дата подписания Сторонами дополнительного соглашения.

3.4. Подрядчик несет ответственность за нарушение как начального, конечного, так и промежуточных сроков выполнения работы.

4. ОБЯЗАТЕЛЬСТВА СТОРОН.

4.1. Обязанности Подрядчика.

4.1.1. Выполнить работы предусмотренные Договором, передать исполнительную документацию Заказчику согласно требуемых норм и сдать результат выполненных работ Заказчику в сроки, установленные в разделе 3 настоящего Договора.

4.1.2. Гарантировать качество выполненных работ

4.1.3. Перед началом, при производстве работ, а также по их окончании подрядчик обязан выполнить следующие условия договора:

1) До начала работ:

- разработать проектно-сметную документацию и согласовать её со всеми заинтересованными организациями, юридическими и физическими лицами;
- оформить акт допуска на включение электроустановки;
- оформить ордер на производство земляных работ.

2) Во время строительства

- Производить работы в полном соответствии с проектно-сметной документацией и действующими Строительными нормами и правилами.
- Обеспечить выполнение необходимых мероприятий по технике безопасности, охране окружающей среды и соблюдение правил санитарии во время проведения работ.
- Не передавать третьим лицам ни полностью, ни частично свои обязательства по настоящему Договору.
- Не использовать какие-либо вышеперечисленные документы или иную поступившую от Заказчика информацию, кроме как в целях реализации настоящего Договора, без предварительного письменного согласия Заказчика.
- Предоставлять копии ордеров на открытие и закрытие производства земляных работ из органов Технадзора.

3) По завершении работ и сдаче объекта заказчику должны быть представлены следующие документы:

- Акт о выполнении технических условий;
- Акт разграничения балансовой принадлежности и эксплуатационной ответственности;
- Акт о технологическом присоединении;
- Акт осмотра электроустановки;
- Разрешение на допуск в эксплуатацию электроустановки;
- Записка о подаче напряжения энергосбытовой организацией;
- Записка о включении от вышестоящей сетевой организации;
- Акты скрытых работ;
- Исполнительный чертёж;
- Сертификаты на материалы и оборудование;
- Паспорта на оборудование;

4.1.11. После окончания проведения земляных работ восстановить нарушенное благоустройство в полном объеме.

4.1.12. Выполнять в полном объеме все свои обязанности, предусмотренные в других разделах Договора.

4.2 Обязанности Заказчика.

4.2.1. Производить приемку выполненных работ в порядке, предусмотренном настоящим Договором.

4.2.2. Оплатить выполненные работы в размере, сроки и порядке, предусмотренным настоящим Договором.

4.2.3. Допускать в надлежащем порядке персонал Подрядчика к месту производства работ, создав все необходимые условия для выполнения данных работ.

4.2.4. Оказывать Подрядчику необходимое содействие в реализации Договора по вопросам, входящим в его компетенцию.

4.2.5. Выполнять в полном объеме все свои обязательства, предусмотренные в других разделах Договора.

4.3. Иные права и обязанности Сторон.

4.3.1. Иные права и обязанности Сторон вытекают из условий Договора и действующего законодательства Российской Федерации.

5. ПОРЯДОК И СРОКИ СДАЧИ-ПРИЕМКИ РАБОТ.

5.1. Стороны перед началом работ назначают своих представителей, ответственных за обеспечение проведения работ.

5.2. Представитель Заказчика производит технический надзор и контроль за качеством выполняемых работ.

5.3. Применяемые материалы, изделия и оборудование должны быть новыми и не бывшими в употреблении.

5.4. Подрядчик обязан заблаговременно представлять представителю Заказчика данные о выбранных им материалах и оборудовании (включая соответствующие паспорта, сертификаты соответствия нормам РФ, сертификаты соответствия экологическим нормам), получать его одобрение на их применение и использование. В случае, если представитель Заказчика отклонил использование материалов или оборудования из-за их несоответствия стандартам качества или ранее одобренным образцам, Подрядчик обязан за свой счет и своими силами произвести их замену.

5.5. Подрядчик письменно за 3 (три) дня до начала приемки извещает представителя Заказчика о готовности отдельных этапов работ. Их готовность подтверждается двухсторонними актами промежуточной приемки работ.

5.6. Сдаче-приемке по Договору подлежат результаты всех работ, в том числе скрытых. Подрядчик вправе приступать к выполнению последующих работ только после приемки Заказчиком скрытых работ по акту освидетельствования.

5.7. Заказчик обязан в сроки, установленные п. 5.15 настоящего Договора с участием Подрядчика осмотреть и принять выполненную работу (ее результат), а при обнаружении отступлений от Договора, ухудшающих результат работы, или иных недостатков в работе немедленно заявить об этом Подрядчику.

5.8. Подрядчик, обнаруживший в ходе выполнения работ не учтенные в технической документации работы и в связи с этим необходимость проведения дополнительных работ и увеличения сметной стоимости работ, обязан сообщить об этом Заказчику.

5.9. При неполучении от Заказчика ответа на свое сообщение в течение 5(пяти) рабочих дней, Подрядчик обязан приостановить соответствующие работы.

5.10. В случае, если на любых стадиях выполнения работ будут обнаружены некачественно выполненные работы, представитель Заказчика составляет акт, а Подрядчик обязан своими силами и без увеличения цены Договора в кратчайший срок переделать эти работы для обеспечения их надлежащего качества и сдачи Заказчику.

5.11. Подрядчик должен представлять представителю Заказчика отчет о выполнении работ по каждому этапу.

5.12. Если при выполнении работ обнаруживаются препятствия к надлежащему исполнению Договора, каждая из сторон обязана принять все зависящие от нее разумные меры по устранению таких препятствий. Сторона, не исполнившая этой обязанности, утрачивает право на возмещение убытков, причиненных тем, что соответствующие препятствия не были устранены.

5.13. Сдача результата работ Подрядчиком и приемка его Заказчиком оформляются Актом сдачи-приемки выполненных работ (ф. КС-2), подписанным обеими

сторонами. При отказе одной из сторон от подписания Акта в нем делается отметка об этом и акт подписывается другой стороной.

5.14. Подрядчик предоставляет Заказчику по факту выполненных работ справку о стоимости выполненных работ (ф. КС-3).

5.15. Заказчик обязуется принять выполненные и предъявленные Подрядчиком к сдаче работы и подписать Акт сдачи-приемки выполненных работ в течении 3-х(трех) календарных дней с момента его составления, либо направить Подрядчику мотивированный отказ с указанием причин, препятствующих подписанию Акта.

5.16. Заказчик обязан с участием Подрядчика проверить и принять проектно-сметную документацию, а при обнаружении отступлений от Договора, ухудшающих результат работы, или иных недостатков в работе немедленно заявить об этом Подрядчику.

5.17. Подрядчик обязуется также передать Заказчику вместе с результатом работы информацию, касающуюся эксплуатации или иного использования Заказчиком результата работ.

6. ОТВЕТСТВЕННОСТЬ СТОРОН

6.1. Сторона, не исполнившая или ненадлежащим образом исполнившая обязательства по настоящему договору, обязана возместить другой стороне причиненные таким неисполнением убытки.

6.2. В случае просрочки Подрядчиком обязательств, предусмотренных пунктом 3.2 настоящего договора, Подрядчик уплачивает Заказчику пени в размере 0,1 % от стоимости не выполненных обязательств за каждый день просрочки.

6.3. Уплата неустойки не освобождает Подрядчика от обязанности устранения допущенных им нарушений.

6.4. За нарушение Заказчиком обязательств, предусмотренных настоящим договором Подрядчик вправе потребовать с Заказчика уплаты неустойки за несвоевременную оплату по вине Заказчика принятых работ в размере 1/300 (одной трехсотой) действующей на день уплаты пени ставки рефинансирования Центрального банка РФ от суммы просроченной оплаты за каждый день просрочки.

6.5. Во всем остальном, что не предусмотрено договором стороны несут ответственность в соответствии с действующим законодательством РФ.

7. ОБСТОЯТЕЛЬСТВА НЕПРЕОДОЛИМОЙ СИЛЫ

7.1. Стороны освобождаются от ответственности за частичное или полное неисполнение своих обязательств по настоящему договору, если их исполнению препятствует чрезвычайное и непредотвратимое при данных условиях обстоятельство (непреодолимая сила).

7.2. При возникновении обстоятельств непреодолимой силы, препятствующих исполнению обязательств по настоящему договору одной из сторон, она обязана оповестить другую сторону не позднее 10 дней с момента возникновения таких обстоятельств, при этом срок выполнения обязательств по настоящему договору переносится соразмерно времени, в течение которого действовали такие обстоятельства.

8. СРОК ДЕЙСТВИЯ, ПОРЯДОК ИЗМЕНЕНИЯ И РАСТОРЖЕНИЯ ДОГОВОРА

8.1. Настоящий договор считается заключенным после подписания его Сторонами.

8.2. Договор действует до полного исполнения сторонами своих обязательств по настоящему договору или до расторжения настоящего договора.

8.3. Настоящий договор с учетом требований Федерального закона №223-ФЗ, может быть изменен:

- по соглашению сторон, совершенному в письменной форме, за подписью уполномоченных лиц сторон;

При заключении дополнительного соглашения Заказчик должен соблюдать следующие принципы:

изменение предмета договора не допускается;

изменения ведут к обоснованному улучшению условий договора для Заказчика по сравнению с условиями текущей редакции договора и не ухудшают экономическую эффективность закупки;

изменяемые условия не были указаны в заявке, поданной для участия в закупке, или в документации о закупке и не ведут к ухудшению условий договора для заказчика по сравнению с условиями текущей редакции договора и не ухудшают экономическую эффективность закупки.

8.4 В случае, если у Заказчика, заключившего договор на оказание услуг технического заказчика, по выполнению проектно-изыскательских работ, строительно-монтажных работ, в процессе исполнения договора возникла потребность в увеличении объема работ, неразрывно связанных с тем же объектом, Заказчик вправе увеличить объем работ и стоимость договора в размере не более 30 (тридцати) процентов от цены договора с соблюдением при заключении дополнительного соглашения принципов, указанных в п. 8.3 Договора.

8.5. Договор может быть расторгнут Заказчиком в одностороннем порядке.

8.6. При расторжении договора в одностороннем порядке по вине подрядчика Заказчик вправе потребовать от подрядчика возмещения причиненных убытков.

8.7. Договор считается измененным или расторгнутым с момента получения одной стороной уведомления другой стороны об одностороннем отказе от исполнения договора полностью или частично.

9. РАЗРЕШЕНИЕ СПОРОВ

9.1. Все споры и разногласия, которые могут возникнуть между сторонами по вопросам, не нашедшим своего разрешения в тексте данного договора, будут разрешаться путем переговоров на основе действующего законодательства.

9.2. При неурегулировании в процессе переговоров спорных вопросов, споры разрешаются в Арбитражном суде в порядке, установленном действующим законодательством.

Приложения к договору:

Приложение № 1 Смета.

10. АДРЕСА И БАНКОВСКИЕ РЕКВИЗИТЫ СТОРОН

ЗАКАЗЧИК:

ОАО «РСП»
142132, Московская область, г/о Подольск,
п. Кузнечики, Октябрьский мост, 8а
ИНН 5074114756 КПП 507401001
ПАО БАНК «ВОЗРОЖДЕНИЕ» г. Москва
р/с 40702810204000141396
к/с 301018109000000000181
БИК 044525181

ПОДРЯДЧИК:

11. ПОДПИСИ СТОРОН

ЗАКАЗЧИК:

Генеральный директор ОАО «РСП»

_____ **А.Р.Белевцев**

ПОДРЯДЧИК:

Смета

№ п/п	Наименование работ и затрат	Единица измерения	Количество	Сумма
1	2	3	4	5
Строительство КЛ-10кВ с РП-32 ф.1 до КТПх160кВА СНТ "Текстильщик" вблизи с.Красное поселения Краснопахорское в г.Москве				
Раздел: Строительные работы				
1	ПЛАНИРОВКА УЧАСТКА ВРУЧНУЮ	100 м2	0,5	
2	КОПАНИЕ ЯМ ВРУЧНУЮ БЕЗ КРЕПЛЕНИЙ ДЛЯ СТОЕК И СТОЛБОВ БЕЗ ОТКОСОВ ГЛУБИНОЙ ДО 4 М ГРУППА ГРУНТОВ 1-3	100 м3	0,128	
3	УСТАНОВКА СВАЙ ПРЯМОУГОЛЬНОГО СЕЧЕНИЯ ПРИ ГЛУБИНЕ ЗАДЕЛКИ БОЛЕЕ 0,7 М, МАССЕ, ДО: 1 Т	100 шт.	0,04	
3,1	СМЕСИ БЕТОННЫЕ, БСГ, ПЕСЧАНОГО БЕТОНА НА ОБОГАЩЕННОМ ПЕСКЕ, КЛАСС ПРОЧНОСТИ: В22,5 (М300)	м3	0,536	
3,2	СВАИ ЖЕЛЕЗОБЕТОННЫЕ, МАРКА ПТ-43-2	м3	1,44	
4	УСТРОЙСТВО ПЕСЧАНОГО ОСНОВАНИЯ ПОД ФУНДАМЕНТЫ	м3	1	
4,1	ПЕСОК ДЛЯ СТРОИТЕЛЬНЫХ РАБОТ, РЯДОВОЙ	м3	1,1	
5	УСТРОЙСТВО ЩЕБЕНОЧНОГО ОСНОВАНИЯ ПОД ФУНДАМЕНТЫ	м3	1	
5,1	ЩЕБЕНЬ ИЗ ЕСТЕСТВЕННОГО КАМНЯ ДЛЯ СТРОИТЕЛЬНЫХ РАБОТ, РЯДОВОЙ, МАРКА 600-400	м3	1,15	
6	ОБВЯЗКА ФУНДАМЕНТА УГОЛКОМ 50x50x5	т	0,06	
6,1	СТАЛЬ УГЛОВАЯ РАВНОПОЛОЧНАЯ ОБЩЕГО НАЗНАЧЕНИЯ, МАРКА СТО, ШИРИНА ПОЛКИ 35-70 ММ	т	0,06	
Раздел: Монтажные работы				
1	ПОДСТАНЦИЯ КОМПЛЕКТНАЯ НАПРЯЖЕНИЕМ ДО 10 КВ МОЩНОСТЬЮ: ДО 400 КВА	подстанция	1	
2	ТРАНСФОРМАТОР СИЛОВОЙ, МАССА: ДО 1 Т	шт.	1	
3	РАЗРЯДНИК, НАПРЯЖЕНИЕ: ДО 10 КВ	компл.	1	
4	ИЗОЛЯТОР ОПОРНЫЙ, НАПРЯЖЕНИЕ ДО 10 КВ	шт.	6	
5	ИЗОЛЯТОР ПРОХОДНОЙ, НАПРЯЖЕНИЕ: ДО 10 КВ	шт.	3	
6	ПРЕДОХРАНИТЕЛЬ, НА ТОК, ДО 100 А	шт.	3	
7	СЧЕТЧИК, ТРЕХФАЗНЫЙ	шт.	1	
8	ТРАНСФОРМАТОРЫ ТОКА, НАПРЯЖЕНИЕ: ДО 10 КВ	шт.	3	
9	КОРОБКА С ЗАЖИМАМИ, ДЛЯ КАБЕЛЕЙ ИЛИ ПРОВОДОВ СЕЧЕНИЕМ ДО 10 ММ2 С КОЛИЧЕСТВОМ ЗАЖИМОВ ДО 4	шт.	1	
10	КАБЕЛИ ДО 35 КВ, ПРОКЛАДЫВАЕМЫЕ ПО УСТАНОВЛЕННЫМ КОНСТРУКЦИЯМ И	100 м	0,03	

	ЛОТКАМ, МАССА 1 М: ДО 1 КГ			
11	АВТОМАТ ТРЕХПОЛЮСНЫЙ, НА ТОК ДО 250 А	шт.	2	
12	РУБИЛЬНИК, ТРЕХПОЛЮСНЫЙ, НА ТОК ДО 250А	шт.	1	
13	ШИНЫ ОТВЕТВИТЕЛЬНЫЕ - ТРИ ПОЛОСЫ В ФАЗЕ, ШИНА СЕЧЕНИЕ: ДО 700 ММ2	100 м	0,03	
14	ЗАЖИМЫ НАБОРНЫЕ, ЗАЖИМ БЕЗ КОЖУХА	100 шт.	0,04	
15	ЗАЗЕМЛИТЕЛИ ВЕРТИКАЛЬНЫЕ, ЗАЗЕМЛИТЕЛЬ ИЗ СТАЛИ УГЛОВОЙ, РАЗМЕР: 50Х50Х5 ММ	10 шт.	0,4	
16	ЗАЗЕМЛЯЮЩИЕ ПРОВОДНИКИ, ЗАЗЕМЛИТЕЛЬ ГОРИЗОНТАЛЬНЫЙ В ТРАНШЕЕ ИЗ: ПОЛОСОВОЙ СТАЛИ, СЕЧЕНИЕ 160 ММ2	100 м	0,32	
Раздел: Материалы				
1	КАБЕЛИ КОНТРОЛЬНЫЕ, МАРКА КВВГ, ЧИСЛО ЖИЛ И СЕЧЕНИЕ 10Х2,5 ММ2	км	0,003	
2	КОРОБКИ ИСПЫТАТЕЛЬНЫЕ МОСЭНЕРГО	шт.	1	
3	ИЗОЛЯТОРЫ, ШФ-20 Г	шт.	3	
4	ИЗОЛЯТОР ИПУ-10	шт.	3	
5	ИЗОЛЯТОР ОИ-10	шт.	3	
6	ШИНЫ АЛЮМИНИЕВЫЕ ПРЯМОУГОЛЬНОГО СЕЧЕНИЯ	т	0,003	
7	ПРЕДОХРАНИТЕЛИ	шт.	3	
8	ЗАЖИМЫ ДЛЯ ТМГ	шт.	4	
9	КОЛПАЧКИ ИЗОЛИРОВАННЫЕ, ТИП GPE 3, СЕЧЕНИЕ ПРОВОДА 10-35 ММ2	шт.	3	
10	СТАЛЬ УГЛОВАЯ РАВНОПОЛОЧНАЯ ОБЩЕГО НАЗНАЧЕНИЯ, МАРКА СТО, ШИРИНА ПОЛКИ 35-70 ММ	т	0,045	
11	СТАЛЬ ПОЛОСОВАЯ, МАРКА СТ1СП - СТ6СП, СПОКОЙНАЯ	т	0,04	
Раздел: Оборудование				
1	КТП-160 кВА	шт	1	
2	ТРАНСФОРМАТОР СИЛОВОЙ ТМГ-160кВА	шт	1	
3	РАЗРЯДНИК РВО-10	шт	3	
4	СЧЕТЧИК 3-Х ФАЗНЫЙ МЕРКУРИЙ 230 РСIGDN	шт	1	
5	ТРАНСФОРМАТОРЫ ТОКА Т-0,66 300/5	шт.	3	
6	ВЫКЛЮЧАТЕЛИ АВТОМАТИЧЕСКИЕ ТРЕХПОЛЮСНЫЕ, ТИП ВА 57-35, НА ТОК 160 А	шт.	2	
7	РУБИЛЬНИКИ ТРЕХПОЛЮСНЫЕ, НОМИНАЛЬНЫЙ ТОК 250 А	шт.	1	
Раздел: Пусконаладочные работы				
1	ФАЗИРОВКА ЭЛЕКТРИЧЕСКОЙ ЛИНИИ ИЛИ ТРАНСФОРМАТОРА С СЕТЬЮ НАПРЯЖЕНИЕМ СВЫШЕ 1 КВ	фазировка	3	
2	ТРАНСФОРМАТОР ДВУХОБОМОТОЧНЫЙ НАПРЯЖЕНИЕМ ДО 11 КВ, МОЩНОСТЬЮ МВА ДО 0,32	шт.	1	
3	ОБМОТКА ТРАНСФОРМАТОРА СИЛОВОГО	испытание	2	

4	ИЗМЕРЕНИЕ КОЭФФИЦИЕНТА АБСОРБЦИИ (R60/R15) ОБМОТОК ТРАНСФОРМАТОРОВ И ЭЛЕКТРИЧЕСКИХ МАШИН	измерение	2	
5	ЗАМЕР ПОЛНОГО СОПРОТИВЛЕНИЯ ЦЕПИ "ФАЗА-НУЛЬ"	токоприемник	2	
6	ШИНЫ НАПРЯЖЕНИЕМ ДО 11 КВ	испытание	1	
7	ИЗМЕРЕНИЕ ТОКОВ УТЕЧКИ ИЛИ ПРОБИВНОГО НАПРЯЖЕНИЯ РАЗРЯДНИКА ИЛИ ТОКОВ УТЕЧКИ ОГРАНИЧИТЕЛЯ НАПРЯЖЕНИЯ	измерение	3	
8	ИЗМЕРЕНИЕ СОПРОТИВЛЕНИЯ РАСТЕКАНИЮ ТОКА ЗАЗЕМЛИТЕЛЯ	измерение	4	
9	ИЗМЕРЕНИЕ СОПРОТИВЛЕНИЯ РАСТЕКАНИЮ ТОКА КОНТУРА С ДИАГОНАЛЬЮ ДО 20 М	измерение	2	
10	ОПРЕДЕЛЕНИЕ УДЕЛЬНОГО СОПРОТИВЛЕНИЯ ГРУНТА	измерение	2	
11	ПРОВЕРКА НАЛИЧИЯ ЦЕПИ МЕЖДУ ЗАЗЕМЛИТЕЛЯМИ И ЗАЗЕМЛЕННЫМИ ЭЛЕМЕНТАМИ	точка	4	

№ п/п	Наименование работ и затрат	Единица измерения	Количество	Сумма
1	2	3	4	5
Строительство ВЛ-10кВ с РП-32 ф.1 до КТПх160кВА СНТ "Текстильщик" вблизи с.Красное поселения Краснопахорское в г.Москве				
Раздел: Монтажные работы				
1	ТРАНСПОРТЕРЫ ДЛЯ ПЕРЕВОЗКИ ОПОР	маш.-ч	4	
2	УСТАНОВКА ОПОР ВЛ 0.38-10 КВ ВЛ 0,38,6-10 КВ ОДНОСТОЕЧНЫХ	опора	10	
3	УСТАНОВКА ОПОР ВЛ 0.38-10 КВ ВЛ 0,38,6-10 КВ ОДНОСТОЕЧНЫХ С ОДНИМ ПОДКОСОМ	опора	2	
4	МОНТАЖ САМОНЕСУЩИХ ИЗОЛИРОВАННЫХ ПРОВОДОВ (СИП)	км	0,96	
6	УСТАНОВКА ЛИНЕЙНОГО ЭЛЕКТРООБОРУДОВАНИЯ РАЗЪЕДИНИТЕЛЕЙ С ПОМОЩЬЮ МЕХАНИЗМОВ	компл.	2	
7	УСТАНОВКА ЛИНЕЙНОГО ЭЛЕКТРООБОРУДОВАНИЯ РАЗРЯДНИКОВ С ПОМОЩЬЮ МЕХАНИЗМОВ	компл.	1	
8	КОНСТРУКЦИИ МЕТАЛЛИЧЕСКИЕ КАБЕЛЬНЫЕ, ПОЛКА-КРОНШТЕЙН ИЗ УГЛОВОЙ СТАЛИ	т	0,042	
9	КРОНШТЕЙНЫ СПЕЦИАЛЬНЫЕ НА ОПОРАХ СВАРНЫЕ МЕТАЛЛИЧЕСКИЕ ДЛЯ РАЗЪЕДИНИТЕЛЯ С ПРИВОДОМ	шт.	4	
10	ТРАВЕРСА НА ОПОРЕ	шт.	16	
11	ИЗОЛЯТОР ОПОРНЫЙ, НАПРЯЖЕНИЕ ДО 10 КВ	шт.	51	
12	ЗАЗЕМЛИТЕЛИ ВЕРТИКАЛЬНЫЕ, ЗАЗЕМЛИТЕЛЬ ИЗ СТАЛИ УГЛОВОЙ, РАЗМЕР: 50X50X5 ММ	10 шт.	0,4	
Раздел: Материалы				

1	ОПОРА ОСВЕЩЕНИЯ, МАРКА СВ-110 (14 шт)	мЗ	6,3	
2	ПРОВОДА САМОНЕСУЩИЕ ЗАЩИЩЕННЫЕ, ОДНОЖИЛЬНЫЕ, С ГИБКОЙ ЖИЛОЙ ИЗ АЛЮМИНИЕВОГО СПЛАВА, С ИЗОЛЯЦИЕЙ ИЗ СВЕТОСТАБИЛИЗИРОВАННОГО СПИТОГО ПОЛИЭТИЛЕНА, НОМИНАЛЬНОЕ НАПРЯЖЕНИЕ 20 КВ, МАРКА СИП-3, ЧИСЛО ЖИЛ И СЕЧЕНИЕ, ММ2: 1Х70	км	1,003	
3	КРОНШТЕЙНЫ МЕТАЛЛИЧЕСКИЕ ДЛЯ КРЕПЛЕНИЯ РАЗЪЕДИНИТЕЛЯ С ПРИВОДОМ	шт.	4	
4	ТРАВЕРСА	шт.	16	
5	ИЗОЛЯТОРЫ, ШФ-20Г1	шт.	39	
6	ИЗОЛЯТОРЫ, ПС-70Е	шт.	12	
7	ВЯЗКА СПИРАЛЬНАЯ	шт.	78	
8	СЕРЬГА СР-7-16	шт.	6	
9	УШКО У1-7-16	шт.	6	
10	СКОБА СК-7-1А	шт.	6	
11	ЗАЖИМЫ НБ-2-6А	шт.	9	
12	ЗАЖИМЫ ПЛАШЕЧНЫЕ ПА	шт.	12	
13	ЗАЖИМЫ, ТИП PR150	шт.	3	
14	ГИЛЬЗЫ СОЕДИНИТЕЛЬНЫЕ ГЕРМЕТИЧНЫЕ ИЗОЛИРОВАННЫЕ, ТИП МЖРТ 70N	шт.	3	
15	КОЛПАЧКИ ИЗОЛИРОВАННЫЕ, ТИП GRE 5, СЕЧЕНИЕ ПРОВОДА 50-95 ММ2	шт.	39	
16	ЛЕНТА КРЕПЛЕНИЯ НЕРЖАВЕЮЩАЯ, ТИП F 207	м	10	
17	СКРЕПЫ ДЛЯ ЛЕНТЫ	100 шт.	0,1	
18	ХОМУТ Е778	шт.	15	
19	ХОМУТ УЗ	шт.	2	
20	ТРУБЫ СТАЛЬНЫЕ, НАРУЖНЫЙ ДИАМЕТР 32 ММ, ТОЛЩИНА СТЕНКИ 6 ММ	м	24	
21	СТАЛЬ УГЛОВАЯ РАВНОПОЛОЧНАЯ ОБЩЕГО НАЗНАЧЕНИЯ, МАРКА СТО, ШИРИНА ПОЛКИ 35-70 ММ	т	0,04524	
Раздел: Оборудование				
1	РАЗЪЕДИНИТЕЛЬ РЛНД-10/400 С ПРИВОДОМ	шт	2	
Раздел: Пусконаладочные работы				
1	ФАЗИРОВКА ЭЛЕКТРИЧЕСКОЙ ЛИНИИ ИЛИ ТРАНСФОРМАТОРА С СЕТЬЮ НАПРЯЖЕНИЕМ СВЫШЕ 1 КВ	фазировка	3	
2	РАЗЪЕДИНИТЕЛЬ ТРЕХПОЛЮСНЫЙ НАПРЯЖЕНИЕМ КВ, ДО: 20	шт.	2	
3	ИЗМЕРЕНИЕ ТОКОВ УТЕЧКИ ИЛИ ПРОБИВНОГО НАПРЯЖЕНИЯ РАЗРЯДНИКА ИЛИ ТОКОВ УТЕЧКИ ОГРАНИЧИТЕЛЯ НАПРЯЖЕНИЯ	измерение	3	
4	ИЗМЕРЕНИЕ СОПРОТИВЛЕНИЯ РАСТЕКАНИЮ ТОКА ЗАЗЕМЛИТЕЛЯ	измерение	4	

5	ИЗМЕРЕНИЕ СОПРОТИВЛЕНИЯ РАСТЕКАНИЮ ТОКА КОНТУРА С ДИАГОНАЛЬЮ ДО 20 М	измерение	2	
6	ОПРЕДЕЛЕНИЕ УДЕЛЬНОГО СОПРОТИВЛЕНИЯ ГРУНТА	измерение	2	
7	ПРОВЕРКА НАЛИЧИЯ ЦЕПИ МЕЖДУ ЗАЗЕМЛИТЕЛЯМИ И ЗАЗЕМЛЕННЫМИ ЭЛЕМЕНТАМИ	точка	4	

ЗАКАЗЧИК:

Генеральный директор ОАО «РСП»

_____ **А.Р.Белевцев**

ПОДРЯДЧИК:

Извещение о проведении закупки
(в редакции № 1 от 30.06.2016)

Номер извещения: 31603837840

Наименование закупки: Строительство ВКЛ-10 кВ с РП-32 ф.1 до КТП X160 в СНТ "Текстильщик"

Способ проведения закупки: Запрос цен

Заказчик

Наименование организации: Открытое акционерное общество "Ремонтно-строительное предприятие"

Место нахождения: 142133, Московская, Октябрьский мост, дом 8А

Почтовый адрес: 142133, Московская, Подольский, Октябрьский мост, дом 8А

Контактная информация

Ф.И.О: Веденков Дмитрий

Адрес электронной почты: oaorsp@mail.ru

Телефон: +7 (496) 7658264

Факс: +7 (496) 7657400

Предмет договора

Лот №1

Сведения о позиции плана закупки: План закупки № 2150138236, позиция плана 451

Предмет договора: Строительство ВКЛ-10 кВ с РП-32 ф.1 до КТП X160 в СНТ "Текстильщик"

Начальная (максимальная) цена договора: 1 069 221.08 Российский рубль

Информация о товаре, работе, услуге:

№	Классификация по ОКПД2	Классификация по ОКВЭД2	Ед. измерения	Количество (Объем)	Дополнительные сведения
1	43.21.10.110 Работы по монтажу основных сетей электроосвещения и электроснабжения или электроарматуры, требующие специальной квалификации, в зданиях, сооружениях и на прочих строительных объектах	43.21 Производство электромонтажных работ	Комплект	1.00	

Место поставки товара, выполнения работ, оказания услуг для лота №1

Место поставки (адрес): с.Красное

Информация о документации по закупке

Срок предоставления документации: с 01.07.2016 по 07.07.2016

Место предоставления документации: Московская область, г/о Подольск, п. Кузнечики, Октябрьский мост, 8а

Порядок предоставления документации: В соответствии с закупочной документацией

Официальный сайт, на котором www.zakupki.gov.ru

Извещение о проведении закупки

размещена документация:

Размер, порядок и сроки внесения платы за предоставление документации по закупке

Размер платы: Плата не требуется

Информация о порядке проведения закупки

Дата и время окончания подачи заявок
(по местному времени): 07.07.2016 10:00

Рассмотрение заявок

Дата и время (по местному времени): 08.07.2016 10:00

Место:

Московская область, г/о Подольск, п. Кузнечики,
Октябрьский мост, 8а

Подведение итогов

Дата и время (по местному времени): 08.07.2016 10:00

Место:

Московская область, г/о Подольск, п. Кузнечики,
Октябрьский мост, 8а

Открытое Акционерное Общество «Ремонтно-строительное предприятие»

Адрес: 142132, Московская область, г/о Подольск, п. Кузнечики, Октябрьский мост, 8а
тел.: 8(4967) 65-82-64, 65-82-55, факс 65-74-00, электр. почта: oaorsp@mail.ru
ИНН 5074114756 КПП 507401001 р/с.40702810204000141396 в ПАО БАНК «ВОЗРОЖДЕНИЕ» г. Москва
БИК 044525181 кор./счет 30101810900000000181

ПРОТОКОЛ № 31603837840

РАССМОТРЕНИЯ И ОЦЕНКИ ЗАЯВОК ЗАПРОСА ЦЕН № 31603837840
НА ПРАВО ЗАКЛЮЧЕНИЯ ДОГОВОРА НА СТРОИТЕЛЬСТВО КВЛ-10кВ с РП-32 ф.1 до КТПх160кВА
СНТ "Текстильщик" вблизи с. КРАСНОЕ

г/о Подольск

«08» июля 2016 года

На заседании комиссии по рассмотрению заявок на участие в запросе цен присутствовали:

и/о Председателя комиссии:	Назаренко А.Н.
Члены комиссии:	Козишникова В.А. Мишкина З.И. Морозов А.Ю.
Секретарь комиссии:	Веденков Д.В.

В состав единой комиссии входит 6 человек. Заседание проводится в присутствии 5-ти членов комиссии. Кворум имеется. Комиссия правомочна.

Заказчик – Открытое Акционерное Общество «Ремонтно-строительное предприятие»

Сведения о заказчике – адрес: 142133, Московская область, г/о Подольск, п. Кузнечики, Октябрьский мост, 8а.

тел.: 8(4967) 65-82-64, 65-82-55, факс 65-74-00, электр. почта: oaorsp@mail.ru

Место, дата проведения процедуры – рассмотрение заявок на участие в запросе цен осуществлялось по адресу: Московская область, г/о Подольск, п. Кузнечики, Октябрьский мост, 8а.

Адрес официального сайта: <http://zakupki.gov.ru>

Заседание комиссии началось 08 июля 2016 г. в 10-00 по местному времени.

Предмет запроса цен – Строительство КВЛ-10кВ с РП-32 ф.1 до КТПх160кВА СНТ "Текстильщик" вблизи с. Красное

Место выполнения работ – с.Красное

Начальная цена договора – 1 069 221,08 рублей (Один миллион шестьдесят девять тысяч двести двадцать один) рубль 08 копеек.

На участие в запросе цен поступило: 2 (Две) заявки.

Номер заявки	Наименование участника	Предложенная сумма договора	Дата и время поступления заявки
1	ООО «СТРОЙЭЛПРОМ»	923 935,13	03.07.2016 г в 08:40
2	ООО «ГРАД-ЭЛ»	994 375,60	04.07.2016 г в 15:00

По итогам рассмотрения заявок путем голосования принято решение о соответствии предъявляемым требованиям:

1. ООО «СТРОЙЭЛПРОМ»

Члены комиссии	Ф.И.О.	«За» принятие решения	«Против» принятия решения
и.о. Председателя комиссии	Назаренко А.Н.	за	

Члены комиссии:	Козишникова В.А.	за	
	Мишкина З.И.	за	
	Морозов А.Ю.	за	

2. ООО «ГРАД-ЭЛ»

Члены комиссии	Ф.И.О.	«За» принятие решения	«Против» принятия решения
и.о. Председателя комиссии	Назаренко А.Н.	за	
Члены комиссии:	Козишникова В.А.	за	
	Мишкина З.И.	за	
	Морозов А.Ю.	за	

По итогам рассмотрения заявок на участие в запросе цен путем голосования принято решение о признании победителем Общество с ограниченной ответственностью «СТРОЙЭЛПРОМ»

Сведения о победителе запроса цен:

Полное фирменное наименование	Общество с ограниченной ответственностью «СТРОЙЭЛПРОМ»
Сокращенное наименование	ООО «СТРОЙЭЛПРОМ»
Сведения об организационно-правовой форме	Общество с ограниченной ответственностью
Сведения о месте нахождения	142100, Московская обл., г. Подольск, ул. 50 лет ВЛКСМ, д. 18А, пом. 14
Почтовый адрес	142100, Московская обл., г. Подольск, ул. 50 лет ВЛКСМ, д. 18А, пом. 14
Номер контактного телефона	8(4967) 65-49-47
ИНН	5036134303

Сведения об участнике, предложившем лучшую цену после победителя:

Полное фирменное наименование	Общество с ограниченной ответственностью «ГРАД-ЭЛ»
Сокращенное наименование	ООО «ГРАД-ЭЛ»
Сведения об организационно-правовой форме	Общество с ограниченной ответственностью
Сведения о месте нахождения	143397, город Москва, поселение Первомайское, п. Первомайское, ул. Центральная, д. 24, пом. 2
Почтовый адрес	143397, город Москва, поселение Первомайское, п. Первомайское, ул. Центральная, д. 24, пом. 2
Номер контактного телефона	8(929) 927-61-98
ИНН	7751011552

Заседание комиссии окончено 08 июля 2016 г. в 10 часов 00 минут по местному времени. Протокол подписан присутствующими на заседании членами закупочной комиссии:

и.о. Председателя комиссии

(подпись) Назаренко А.Н.

Члены комиссии:

(подпись) Козишникова В.А.

(подпись) Мишкина З.И.

(подпись) Морозов А.Ю.

Секретарь комиссии:

(подпись) Веденков Д.В.

PTO
u m È ; b2 ; b2A] è2 p ^ è2
_ è2 III _ è2 ` è2 Xa è2

«УТВЕРЖДАЮ»

Генеральный директор ОАО «РСП»

_____ А.Р.Белевцев

ДОКУМЕНТАЦИЯ ЗАПРОСА ЦЕН

**На право заключения договора на строительство
объектов электросетевого хозяйства
для Открытого акционерного общества
«Ремонтно-строительное предприятие»**

Подольск, 2016 г.

ПРИГЛАШЕНИЕ К УЧАСТИЮ В ЗАПРОСЕ ЦЕН

Настоящим приглашаются к участию в запросе цен, полная информация о котором указана в Разделе «Информационная карта запроса цен» настоящей документации, любые юридические лица независимо от организационно-правовой формы, формы собственности, места нахождения и места происхождения капитала, или любые физические лица, в том числе индивидуальные предприниматели.

Заинтересованные лица могут получить полный комплект документации запроса цен на Официальном сайте Единой информационной системы в сфере закупок <http://zakupki.gov.ru>, единой автоматизированной системе управления закупками <http://easuz.mosreg.ru/easuz223/> и официальном сайте ОАО «РСП» rsp-podolsk.ru

Настоящая документация подготовлена в соответствии с Федеральным законом № 223-ФЗ, Положением о закупке, утвержденным в соответствии с Постановлением Правительства Московской области от 19.08.2014 № 666/31 «О мерах по реализации Федерального закона от 18.07.2011 № 223-ФЗ «О закупках товаров, работ, услуг отдельными видами юридических лиц» в Московской области» в редакции на дату размещения извещения о проведении закупки на Официальном сайте, а также иными нормативными правовыми актами, регулирующими отношения, связанные с осуществлением закупок, в целях повышения эффективности, результативности осуществления закупок товаров, работ, услуг.

В части, прямо не урегулированной законодательством Российской Федерации, проведение закупки регулируется настоящей Документацией.

Запрос цен

Под запросом цен понимается способ закупок, при котором информация о потребностях в товарах, работах, услугах для нужд Заказчика сообщается неограниченному кругу лиц путем размещения на Официальном сайте извещения о проведении запроса цен и победителем, в котором Комиссия признает участника закупки, предложившего наиболее низкую цену договора.

Запрос цен не является конкурсом либо аукционом. Таким образом, данный способ закупки не накладывает на Заказчика соответствующего объема гражданско-правовых обязательств по обязательному заключению договора с победителем запроса цен или иным его участником.

Заказчик, официально разместивший на Официальном сайте извещение о проведении запроса цен, вправе отказаться от его проведения. Извещение об отказе от проведения запроса цен размещается не позднее, чем за три дня до даты окончания срока подачи заявок на участие в запросе цен в порядке, установленном для Официального размещения на Официальном сайте извещения о проведении запроса цен.

Требования, предъявляемые к заявке на участие в запросе цен

Заявка на участие в запросе цен должна содержать следующие сведения:

наименование, сведения об организационно-правовой форме, о месте нахождения, почтовый адрес (для юридического лица), фамилия, имя, отчество(при наличии), паспортные данные, сведения о месте жительства (для физического лица), номер контактного телефона, адрес электронной почты участника закупки(при их наличии);

идентификационный номер налогоплательщика;

согласие участника закупки исполнить условия договора, указанные в извещении о проведении запроса цен и информационной карте запроса цен;

цена товара, работы, услуги с указанием сведений о включенных или не включенных в нее расходах (расходы на перевозку, страхование, уплату таможенных пошлин, налогов, сборов и другие обязательные платежи);

копии документов, подтверждающих соответствие участника закупки требованиям, установленным в извещении о проведении запроса цен и информационной карте запроса цен;

документы, подтверждающие внесение денежных средств в качестве обеспечения заявки на участие в запросе цен, в случае, если в извещении о проведении запроса цен содержится указание на требование обеспечения такой заявки (платежное поручение, подтверждающее перечисление денежных средств в качестве обеспечения заявки на участие в запросе цен, или копия такого поручения);

по желанию участника иные сведения.

Порядок подачи заявок на участие в запросе цен

Любой участник закупки, в том числе участник закупки, которому не направлялся запрос цен, вправе подать только одну заявку на участие в запросе цен, внесение изменений в которую не допускается.

Участник закупки, подавший заявку на участие в запросе цен, вправе отозвать заявку в любое время до окончания срока подачи заявок на участие в запросе цен. Порядок и срок отзыва заявок на участие в запросе цен устанавливается в извещении о проведении запроса цен.

Заявка на участие в запросе цен подается участником закупки Заказчику в письменной форме в срок, указанный в извещении о проведении запроса цен.

Заявка на участие в запросе цен, поданная в срок, указанный в извещении о проведении запроса цен, регистрируется Заказчиком в Журнале регистрации заявок на участие в запросе цен. По требованию участника закупки, подавшего заявку на участие в запросе цен, Заказчик выдает расписку в получении заявки на участие в запросе цен с указанием даты и времени ее получения.

Проведение переговоров между Заказчиком или Комиссией и участником закупки в отношении, поданной им заявки на участие в запросе цен не допускается.

Заявки на участие в запросе цен, поданные после дня окончания срока подачи заявок на участие в запросе цен, указанного в извещении о проведении запроса цен, не рассматриваются и в день их поступления возвращаются участникам закупки, подавшим такие заявки.

В случае если после дня окончания срока подачи заявок на участие в запросе цен подана только одна заявка, Заказчик продлевает срок подачи заявок на участие в запросе цен не менее чем на три рабочих дня и в течение не более одного рабочего дня после дня окончания срока подачи заявок на участие в запросе цен, размещает на Официальном сайте извещение о продлении срока подачи таких заявок. При этом заявка, поданная в срок, указанный в извещении о проведении запроса цен, вскрывается и рассматривается одновременно с заявками, поданными в срок, указанный в извещении о продлении срока подачи заявок на участие в запросе цен.

Заявка на участие в запросе цен подается в запечатанном конверте. Вскрытие конверта осуществляется на заседании Комиссии.

Рассмотрение и оценка заявок на участие в запросе цен

Комиссия в срок, не превышающий пяти рабочих дней, следующих за днем окончания срока подачи заявок на участие в запросе цен, рассматривает заявки на соответствие их требованиям, установленным в извещении о проведении запроса цен, и оценивает заявки на участие в запросе цен по критерию цена договора.

Победителем в проведении запроса цен признается участник закупки, подавший заявку на участие в запросе цен, которая отвечает всем требованиям, установленным в извещении о проведении запроса цен и в которой указана наиболее низкая цена товаров, работ, услуг. При предложении наиболее низкой цены товаров, работ, услуг несколькими участниками закупки победителем в проведении запроса цен признается участник закупки, заявка на участие в запросе цен которого поступила ранее заявок на участие в запросе цен других участников закупки.

Комиссия отклоняет заявки на участие в запросе цен, если они не соответствуют требованиям, установленным в извещении о проведении запроса цен, или предложенная в заявках на участие в запросе цен цена товаров, работ, услуг превышает начальную (максимальную) цену договора, указанную в извещении о проведении запроса цен.

Результаты рассмотрения и оценки заявок на участие в запросе цен оформляются протоколом, который подписывается всеми присутствующими на заседании членами Комиссии.

Протокол рассмотрения и оценки заявок на участие в запросе цен в течении трёх рабочих дней, следующих за днём его подписания, размещается Заказчиком на Официальном сайте.

Протокол рассмотрения и оценки заявок на участие в запросе цен составляется в одном экземпляре, который остается у Заказчика. Заказчик в течение трех рабочих дней со дня подписания указанного протокола передает победителю в проведении запроса цен проект договора, который составляется путем включения в него условий исполнения договора, предусмотренных извещением о проведении запроса цен, и цены, предложенной победителем запроса цен в заявке на участие в запросе цен.

В случае если победитель в проведении запроса цен в срок, указанный в извещении о проведении запроса цен, не представил Заказчику подписанный проект договора на условиях, указанных в поданной участником закупки, с которым заключается договор, заявке на участие в запросе цен на участие в запросе цен и в извещении о проведении запроса цен, а также обеспечение исполнения договора в случае, если Заказчиком было установлено требование обеспечения исполнения договора, такой победитель признается уклонившимся от заключения договора.

В случае, если победитель в проведении запроса цен признан уклонившимся от заключения договора, Заказчик вправе обратиться в суд с иском о требовании о понуждении

победителя в проведении запроса цен заключить договор, а также о возмещении убытков, причиненных уклонением от заключения договора, либо заключить договор с участником закупки, предложение о цене договора которого содержит лучшее условие по цене договора, следующее после предложенного победителем в проведении запроса цен условия, если цена договора не превышает начальную (максимальную) цену договора, указанную в извещении о проведении запроса цен. При этом заключение договора для указанных участников закупки является обязательным. В случае уклонения указанных участников закупки от заключения договора Заказчик вправе обратиться в суд с иском о требовании о понуждении таких участников закупки заключить договор, а также о возмещении убытков, причиненных уклонением от заключения договора, осуществить повторный запрос цен.

Договор должен быть заключен Заказчиком не ранее десяти дней со дня размещения на Официальном сайте протокола рассмотрения и оценки заявок на участие в запросе цен и не позднее двадцати дней со дня подписания указанного протокола.

Запрос цен признается несостоявшимся в случае если:

подана только одна заявка на участие в запросе цен и в результате продления срока подачи заявок на участие в запросе цен дополнительно не представлена ни одна заявка на участие в запросе цен;

не подано ни одной заявки на участие в запросе цен;

на основании результатов рассмотрения Комиссией заявок на участие в запросе цен принято решение об отклонении всех заявок на участие в запросе цен или на основании результатов рассмотрения Комиссией заявок на участие в запросе цен участников закупки принято решение о допуске к участию в запросе цен единственного участника закупки, из всех подавших заявки.

Договор заключается на условиях, предусмотренных извещением о проведении запроса цен, по цене, предложенной в заявке на участие в запросе цен победителя в проведении запроса цен или в заявке на участие в запросе цен участника закупки, с которым заключается договор в случае уклонения победителя в проведении запроса цен от заключения договора.

При заключении договора по результатам проведенной закупки по цене, сниженной победителем или участником закупки, с которым заключается договор, на 30 (тридцать) и более процентов от начальной (максимальной) цены закупки, обязательно представление таким победителем или участником закупки, с которым заключается договор, обоснования снижения цены договора. В случае непредставления такого обоснования, победитель или участник закупки, с которым заключается договор, признаются уклонившимся от заключения договора.

В случаях, если запрос цен признается несостоявшимся, Заказчик продлевает срок подачи заявок на участие в запросе цен на четыре рабочих дня и в течение одного рабочего дня после даты окончания срока подачи таких заявок размещает в единой информационной системе извещение о продлении срока подачи таких заявок; отказывается от проведения повторного запроса цен, в случае если утрачена потребность в закупке; объявляет о проведении повторного запроса цен. При этом Заказчик вправе изменить условия запроса цен.

ИНФОРМАЦИОННАЯ КАРТА ЗАПРОСА ЦЕН/ИЗВЕЩЕНИЕ

В Информационной карте запроса цен содержится информация для данной конкретной закупки, которая уточняет, разъясняет и дополняет положения настоящей документации.

При возникновении противоречия между положениями Общей части документации и части «Информационная карта запроса цен», применяются положения части «Информационная карта запроса цен».

№ п/п	Наименование пункта	Текст пояснений
1	Способ закупки	Запрос цен
2	Заказчик, юридический адрес, контактное лицо, телефон, факс, адрес электронной почты	Заказчик: Открытое акционерное общество «Ремонтно-строительное предприятие» Юридический адрес: Московская область, г/о Подольск, п.Кузнечики, ул. Октябрьский мост, 8а Почтовый адрес: 142133, Московская область, г/о Подольск, п.Кузнечики, ул. Октябрьский мост, 8а Контактное лицо: Веденков Дмитрий Витальевич тел. (4967) 65-82-64 (112 – планово-экономическое отделение), Контактное лицо по техническим вопросам: Бабаев Сергей Александрович тел. (4967) 65-82-64 (114 – главный инженер) факс: (4967) 65-74-00 Адрес электронной почты: oaorsp@mail.ru
3	Предмет договора с указанием количества поставляемого товара, объема выполняемых работ, оказываемых услуг.	Строительство ВЛ-0,4кВ от КТПх160кВА до СНТ "Текстильщик" вблизи с. Красное поселения Краснопахорское в г. Москве, в соответствии с Техническим заданием (Приложение №1)
4	Требования, установленные заказчиком, к качеству, техническим характеристикам товара, требования к их безопасности, к функциональным характеристикам товара, к размерам, упаковке, отгрузке товара и иные показатели, связанные с определением соответствия товара потребностям заказчика	Требования к работам, услугам приводятся в приложении 1 к настоящему разделу «Техническое задание» /Соответствие требованиям, установленным действующим законодательством РФ.
5	Требования к содержанию, форме, оформлению и составу заявки на участие в Запросе цен	Заявка на участие в запросе цен должна содержать следующие сведения: - наименование, сведения об организационно-правовой форме, о месте нахождения, почтовый адрес (для юридического лица), фамилия, имя, отчество(при наличии), паспортные данные, сведения о месте жительства (для физического лица), номер контактного телефона, адрес электронной почты участника закупки(при их наличии); - идентификационный номер налогоплательщика; - согласие участника закупки исполнить условия договора, указанные в извещении о проведении запроса цен; - цена товара, работы, услуги с указанием сведений о включенных или не включенных в нее расходах (расходы на перевозку, страхование, уплату таможенных пошлин, налогов, сборов и другие обязательные платежи); - копии документов, подтверждающих соответствие

		<p>участника закупки требованиям, установленным в извещении о проведении запроса цен;</p> <p>- документы, подтверждающие внесение денежных средств в качестве обеспечения заявки на участие в запросе цен, в случае, если в извещении о проведении запроса цен содержится указание на требование обеспечения такой заявки (платежное поручение, подтверждающее перечисление денежных средств в качестве обеспечения заявки на участие в запросе цен, или копия такого поручения);</p> <p>- по желанию участника иные сведения.</p> <p>Заявка на участие в запросе цен подается в запечатанном конверте. Вскрытие конверта осуществляется на заседании Комиссии.</p>
6	<p>Требования к описанию участниками закупки поставляемого товара, который является предметом закупки, его функциональных характеристик (потребительских свойств), его количественных и качественных характеристик, требования к описанию участниками закупки выполняемой работы, оказываемой услуги, которые являются предметом закупки, их количественных и качественных характеристик;</p>	<p>Описание участниками закупки объекта закупки (предмета запроса цен), в том числе: функциональных, технических и качественных характеристик, эксплуатационных характеристик объекта закупки (при необходимости), размеров, требований к упаковке и отгрузке товара и иных показателей, связанных с определением соответствия товара (работ, услуг) потребностям заказчика, осуществляется в соответствии с требованиями к предмету договора, указанными в документации.</p> <p>При описании цифровых показателей характеристик товара (работ, услуг), в том числе условий гарантийного обслуживания, не допускается применение понятий «не более», «не менее», за исключением случаев, если заказчиком при описании показателей товара предусмотрены в соответствующем разделе позиции, которые не имеют конкретных значений и указание их допустимо в сопровождении словами «не более», «не менее»</p>
7	<p>Место, условия и сроки (периоды) поставки товара, выполнение работ, оказания услуг</p>	<p>Место выполнения работ: с. Красное в г.Москве</p> <p>Условия: Работы осуществляются в соответствии с проектом договора.</p> <p>Срок выполнения работ: до 1 августа 2016г</p>
8	<p>Сведения о начальной (максимальной) цене договора (цене лота), руб.</p>	<p>2 279 754,00 (Два миллиона двести семьдесят девять тысяч семьсот пятьдесят четыре) рубля 00 коп.</p>
9	<p>Форма, сроки и порядок оплаты товара, услуг</p>	<p>Оплата осуществляется в безналичной форме в рублях Российской Федерации;</p> <p>- авансирование не предусмотрено;</p> <p>- оплата (100%) за фактически выполненную Работу по строительству объекта производится на основании подписанного Сторонами Акта сдачи-приемки выполненной работы, в срок не позднее 90 календарных дней с момента ввода объекта в эксплуатацию.</p>
10	<p>Порядок формирования цены договора (цены лота) (с учетом или без учета расходов на перевозку, страхование, уплату таможенных пошлин, налогов и других обязательных платежей)</p>	<p>В цену договора включены: стоимость работ, материалов, налогов, включая НДС, сборов и другие обязательные платежи, а также расходы на проектные работы, согласования, коэффициенты дефляции и зимнего удорожания, расходы, связанные со сдачей и вводом объекта в эксплуатацию. Подрядчик не вправе требовать от Заказчика возмещения каких-либо дополнительных затрат.</p>
11	<p>Порядок, место, дата начала и дата окончания срока подачи заявок</p>	<p>ОАО «РСП» Московская область, г/о Подольск, п. Кузнечики, Октябрьский мост, д.8А</p> <p>с 01 июля 2016 года по</p>

		07 июля 2016 года 10:00 (время московское)
12	Требования к участникам закупки	<p>К участникам предъявляются следующие требования:</p> <ul style="list-style-type: none"> - отсутствие в реестрах недобросовестных поставщиков согласно федеральным законам № 44-ФЗ от 05.04.2013 и № 223-ФЗ от 18.07.2011г.; - соответствие участников закупки требованиям, устанавливаемым в соответствии с законодательством РФ к лицам, осуществляющим поставки товаров, выполнение работ, оказание услуг, являющихся предметом закупки: Приказ Минрегиона РФ от 30.12.2009 N 624 - наличие свидетельства СРО на выполнение следующих видов работ: <ul style="list-style-type: none"> II. Виды работ по подготовке проектной документации: 5.3. Работы по подготовке проектов наружных сетей электроснабжения до 35 кВ включительно и их сооружений III. Виды работ по строительству, реконструкции и капитальному ремонту: 20.2. Устройство сетей электроснабжения напряжением до 35 кВ включительно, 24.4. Пусконаладочные работы силовых и измерительных трансформаторов - не проведение ликвидации участника закупки – юридического лица и отсутствие решения арбитражного суда о признании участника закупки – юридического лица, индивидуального предпринимателя банкротом и об открытии конкурсного производства; - не приостановление деятельности участника закупки в порядке, предусмотренном КоАП РФ, на день подачи заявки на участие в закупке; - Отсутствие у участника закупки недоимки по налогам, сборам, задолженности по иным обязательным платежам в бюджеты бюджетной системы Российской Федерации (за исключением сумм, на которые предоставлены отсрочка, рассрочка, инвестиционный налоговый кредит в соответствии с законодательством Российской Федерации о налогах и сборах, которые реструктурированы в соответствии с законодательством Российской Федерации, по которым имеется вступившее в законную силу решение суда о признании обязанности заявителя по уплате этих сумм исполненной или которые признаны безнадежными к взысканию в соответствии с законодательством Российской Федерации о налогах и сборах) за прошедший календарный год, размер которых превышает двадцать пять процентов балансовой стоимости активов участника закупки по данным бухгалтерской отчетности за последний отчетный период. Участник закупки считается соответствующим установленному требованию в случае, если им подано заявление об обжаловании указанных недоимки, задолженности и решение по такому заявлению на дату рассмотрения заявки на участие в закупке не принято. - наличие в штате (или на основе договоров гражданско-правового характера) не менее 3-х специалистов по работе с высоковольтным оборудованием (до и свыше 1000 В) в соответствии с Межотраслевыми правилами по охране труда (правилами безопасности) при эксплуатации электроустановок, утвержденным Приказом Минтруда России от 24.07.2013 г. №328Н и с опытом работы данных специалистов в указанной области не менее 2-х лет. Для подтверждения наличия в штате таких работников должны быть представлены следующие документы: копии трудовых договоров, копии удостоверений о

		<p>допуске к работе в электроустановках, копии трудовых книжек. Несоответствие Участника закупки и/или заявки Участника закупки требованиям документации о запросе цен является основанием для отклонения заявки Участника закупки. Отклоненные заявки не подлежат оценке и сопоставлению.</p>
13	<p>Перечень документов, представляемые участником в составе заявки на участие для подтверждения их соответствия установленным требованиям</p>	<p>Заявка на участие в запросе цен должна содержать следующие сведения:</p> <ul style="list-style-type: none"> - наименование, сведения об организационно-правовой форме, о месте нахождения, почтовый адрес (для юридического лица), фамилия, имя, отчество(при наличии), паспортные данные, сведения о месте жительства (для физического лица), номер контактного телефона, адрес электронной почты участника закупки(при их наличии); - идентификационный номер налогоплательщика; - согласие участника закупки исполнить условия договора, указанные в извещении о проведении запроса цен; - цена товара, работы, услуги с указанием сведений о включенных или не включенных в нее расходах (расходы на перевозку, страхование, уплату таможенных пошлин, налогов, сборов и другие обязательные платежи); - копии документов, подтверждающих соответствие участника закупки требованиям, установленным в извещении о проведении запроса цен; - документы, подтверждающие внесение денежных средств в качестве обеспечения заявки на участие в запросе цен, в случае, если в извещении о проведении запроса цен содержится указание на требование обеспечения такой заявки (платежное поручение, подтверждающее перечисление денежных средств в качестве обеспечения заявки на участие в запросе цен, или копия такого поручения); - по желанию участника иные сведения.
14	<p>Место и дата рассмотрения предложений участников закупки и подведения итогов закупки</p>	<p>г/о Подольск, п. Кузнечики, Октябрьский мост, д.8А 08 июля 2016 года в 10:00</p>
15	<p>Место и срок размещения протокола подведения итогов Запроса цен</p>	<p>Официальный сайт Единой информационной системы в сфере закупок http://zakupki.gov.ru, и официальный сайт ОАО «РСП» rsp-podolskrn.ru до 12 июля 2016 года</p>
16	<p>Размер обеспечения заявки</p>	<p>обеспечение заявки на участие в запросе цен установлено в размере 15% от начальной (максимальной) цены договора и составляет 341 963,10 (Триста сорок одна тысяча девятьсот шестьдесят три) рубля 10 коп.</p> <p>Порядок внесения денежных средств в качестве обеспечения заявки на участие в запросе цен:</p> <p>Документом, подтверждающим внесение денежных средств в качестве обеспечения заявки на участие в запросе цен, является платежное поручение, подтверждающее перечисление денежных средств в качестве обеспечения заявки на участие в запросе цен, или копия такого поручения.</p> <p>В поле «Назначение платежа» платежного поручения, указать назначения платежа (обеспечение заявки на участие в запросе цен),</p> <p>Реквизиты для перечисления на счет</p>

		<p>ИНН 5074114756 КПП 507401001 ПАО БАНК «ВОЗРОЖДЕНИЕ» г. Москва БИК 044525181 р/с 40702810204000141396 к/с 30101810900000000181</p> <p>Все заявки на участие в запросе цен, в которых отсутствует документ (или копия такого документа), подтверждающий внесение денежных средства в качестве обеспечения заявки на участие в запросе цен, отклоняются как не соответствующие требованиям документации.</p> <p>Частичное внесение денежных средств в качестве обеспечения заявки на участие в запросе цен не допускается и приравнивается к его отсутствию.</p> <p>Перечисление (внесение) денежных средств в качестве обеспечения заявки на участие в запросе цен третьими лицами не допускается.</p> <p>Возврат обеспечения заявки участнику, подавшему заявку и не допущенному к участию в запросе цен, осуществляется в течение пяти рабочих дней со дня подписания протокола рассмотрения и оценки заявок.</p> <p>Возврат обеспечения заявки участнику, который участвовал в запросе цен, но не стал победителем, осуществляется в течение пяти рабочих дней со дня подписания протокола рассмотрения и оценки заявок.</p> <p>Возврат обеспечения заявки победителю запроса цен, осуществляется в течение пяти рабочих дней со дня заключения с ним договора.</p> <p>Обеспечения исполнения договора, а также обеспечения исполнения гарантийных обязательств по договору не установлено</p>
17	Сведения о валюте, используемой для формирования цены договора и расчетов с поставщиками	Рубли РФ
18	Размер обеспечения исполнения договора, срок и порядок его предоставления	Не предусмотрено
19	Сведения о праве заказчика изменить количество товара, объем выполняемых работ	В соответствии с проектом договора
20	Перечень документов, подтверждающих соответствие товара, требованиям, установленным в законодательством РФ, в случае, если в соответствии с законодательством РФ установлены требования к таким товарам, работам, услугам.	<ul style="list-style-type: none"> - Свидетельство СРО о допуске к видам работ, оказывающих влияние на безопасность объектов капитального строительства (в соответствии с п. 12 настоящей информационной карты/ извещения); - Сертификаты соответствия на используемые оборудование и материалы; - Гарантийная документация.
21	Требования к сроку и (или) объему предоставления гарантий качества	В соответствии с проектом договора

	оказываемых услуг	
22	Привлечение субподрядчиков (соисполнителей)	Не допускается
23	Срок подписания договора участником, обязанным заключить договор	Договор должен быть заключен Заказчиком не ранее десяти дней со дня размещения на Официальном сайте протокола рассмотрения и оценки заявок на участие в запросе цен и не позднее двадцати дней со дня подписания указанного протокола.
24	Сведения о возможности проведения переторжки и порядок её проведения	Не предусмотрено
25	Возможность отказа заказчика от проведения Запроса цен	Извещение об отказе от проведения запроса цен размещается не позднее, чем за три дня до даты окончания срока подачи заявок на участие в запросе цен в порядке, установленном для Официального размещения на Официальном сайте извещения о проведении запроса цен.
26	Формы, порядок, дата начала и дата окончания срока предоставления участникам закупки разъяснений положений документации о закупке	Разъяснение участникам закупки положений документации не предоставляется
27	Срок, место и порядок предоставления документации о закупке, размер, порядок и сроки внесения платы, взимаемой заказчиком за предоставление документации, если такая плата установлена заказчиком, за исключением случаев предоставления документации в форме электронного документа	Документация о закупке в виде электронного документа доступна для ознакомления на сайте http://zakupki.gov.ru с момента публикации настоящего извещения.

ТЕХНИЧЕСКОЕ ЗАДАНИЕ

До начала работ победитель обязан составить проектно-сметную документацию и согласовать её со всеми заинтересованными организациями.



№ п/п	Наименование работ и затрат	Единица измерения	Количество	Примечание
1	2	3	4	5
Раздел: Монтажные работы				
1	ТРАНСПОРТЕРЫ ДЛЯ ПЕРЕВОЗКИ ОПОР И МАТЕРИАЛОВ	маш.-ч	8	
2	УСТАНОВКА ОПОР ВЛ 0.38-10 КВ ВЛ 0,38,6-10 КВ ОДНОСТОЕЧНЫХ	опора	32	
3	УСТАНОВКА ОПОР ВЛ 0.38-10 КВ ВЛ 0,38,6-10 КВ ОДНОСТОЕЧНЫХ С ОДНИМ ПОДКОСОМ	опора	18	
4	МОНТАЖ САМОНЕСУЩИХ ИЗОЛИРОВАННЫХ ПРОВОДОВ (СИП)	км	1,62	
5	УСТАНОВКА ОТВЕТВИТЕЛЬНЫХ ЗАЖИМОВ ДЛЯ СИП	шт.	272	
6	ТРУБЫ ВИНИПЛАСТОВЫЕ ПО УСТАНОВЛЕННЫМ КОНСТРУКЦИЯМ, С КРЕПЛЕНИЕМ СКОБАМИ, ВНУТРЕННИЙ ДИАМЕТР, ММ, ДО: 50	100 м	0,15	
7	ЗАТЯГИВАНИЕ ПРОВОДОВ И КАБЕЛЕЙ В ПРОЛОЖЕННЫЕ ТРУБЫ И МЕТАЛЛИЧЕСКИЕ РУКАВА, ПРОВОД ПЕРВЫЙ ОДНОЖИЛЬНЫЙ ИЛИ МНОГОЖИЛЬНЫЙ В ОБЩЕЙ ОПЛЕТКЕ, СУММАРНОЕ СЕЧЕНИЕ: ДО 120 ММ ²	100 м	0,15	
8	ЗАЕМЛИТЕЛИ ВЕРТИКАЛЬНЫЕ, ИЗ СТАЛИ УГЛОВОЙ, РАЗМЕР: 50X50X5 ММ	10 шт.	0,5	
Раздел: Материалы				
1	ОПОРА ОСВЕЩЕНИЯ, МАРКА СВ-95 (68 шт)	м3	20,4	
2	ПРОВОДА САМОНЕСУЩИЕ ИЗОЛИРОВАННЫЕ, МАРКА СИП-2, ЧИСЛО ЖИЛ И СЕЧЕНИЕ, ММ ² : 3 X95+54,6+2X16	км	1,709	
3	КРОНШТЕЙНЫ ДЛЯ КРЕПЛЕНИЯ АНКЕРНЫХ ЗАЖИМОВ, ТИП CS 10.3	шт.	54	
4	ЗАЖИМЫ ОТВЕТВИТЕЛЬНЫЕ, ТИП Р 645	шт.	108	
5	ЗАЖИМЫ, ТИП РС 481	шт.	10	
6	КОМПЛЕКТЫ ПРОМЕЖУТОЧНОЙ ПОДВЕСКИ, ТИП ES 1500	шт.	34	
7	ЗАЖИМЫ АНКЕРНЫ, ТИП РА 2000	шт.	42	
8	ГИЛЬЗЫ СОЕДИНИТЕЛЬНЫЕ, ТИП МЛРТ 50N	шт.	12	
9	НАКОНЕЧНИКИ ГЕРМЕТИЧНЫЕ, ТИП СРТА 95	шт.	12	
10	ХОМУТ УЗ	шт.	18	
11	ТРУБЫ ЭЛЕКТРОТЕХНИЧЕСКИЕ ГОФРИРОВАННЫЕ, НАРУЖНЫЙ	м	15	





	ДИАМЕТР 50 ММ			
12	ЛЕНТА КРЕПЛЕНИЯ НЕРЖАВЕЮЩАЯ, ТИП F 207	м	150	
13	СКРЕПЫ ДЛЯ ЛЕНТЫ, ТИП NC 20	100 шт.	1,5	
14	ХОМУТ КРЕПЛЕНИЯ Е 778	шт.	150	
15	СТАЛЬ УГЛОВАЯ РАВНОПОЛОЧНАЯ ОБЩЕГО НАЗНАЧЕНИЯ, МАРКА СТО, ШИРИНА ПОЛКИ 35-70 ММ	т	0,05655	
Раздел: Пусконаладочные работы				
1	ФАЗИРОВКА ЭЛЕКТРИЧЕСКОЙ ЛИНИИ ИЛИ ТРАНСФОРМАТОРА С СЕТЬЮ НАПРЯЖЕНИЕМ ДО 1 КВ	фазировка	1	
2	ИЗМЕРЕНИЕ СОПРОТИВЛЕНИЯ ИЗОЛЯЦИИ МЕГАОММЕТРОМ КАБЕЛЬНЫХ И ДРУГИХ ЛИНИЙ НАПРЯЖЕНИЕМ ДО 1 КВ, ПРЕДНАЗНАЧЕННЫХ ДЛЯ ПЕРЕДАЧИ ЭЛЕКТРОЭНЕРГИИ К РАСПРЕДЕЛИТЕЛЬНЫМ УСТРОЙСТВАМ, ЩИТАМ, ШКАФАМ И КОММУТАЦИОННЫМ АППАРАТАМ	измерение	4	
3	ИЗМЕРЕНИЕ СОПРОТИВЛЕНИЯ РАСТЕКАНИЮ ТОКА ЗАЗЕМЛИТЕЛЯ	измерение	5	
4	ИЗМЕРЕНИЕ СОПРОТИВЛЕНИЯ РАСТЕКАНИЮ ТОКА КОНТУРА С ДИАГОНАЛЬЮ ДО 20 М	измерение	1	
5	ОПРЕДЕЛЕНИЕ УДЕЛЬНОГО СОПРОТИВЛЕНИЯ ГРУНТА	измерение	1	
6	ПРОВЕРКА НАЛИЧИЯ ЦЕПИ МЕЖДУ ЗАЗЕМЛИТЕЛЯМИ И ЗАЗЕМЛЕННЫМИ ЭЛЕМЕНТАМИ	точка	5	

По завершении работ и сдаче объекта заказчику должны быть представлены следующие документы:

- Акт о выполнении технических условий;
- Акт разграничения балансовой принадлежности и эксплуатационной ответственности;
- Акт о технологическом присоединении;
- Акт осмотра электроустановки;
- Разрешение на допуск в эксплуатацию электроустановки;
- Записка о подаче напряжения энергосбытовой организацией;
- Записка о включении от вышестоящей сетевой организации;
- Акты скрытых работ;
- Исполнительный чертёж;
- Сертификаты на материалы и оборудование;
- Паспорта на оборудование.

Требуемые характеристики материалов к техническому заданию

№	Наименование материала	Требуемые характеристики
1	ОПОРА ОСВЕЩЕНИЯ	<p>Опоры широко применяется для построения воздушных ЛЭП. Изготавливаются из тяжелого бетона, обладающего классом по прочности на сжатие В30. В качестве напряженной арматуры используется сталь класса Ат-У диаметром 12 мм. Стойки опоры должны обладать закладными изделиями для крепежа конструкций и для присоединения деталей заземления. Длина 9,5 м, масса 0,8тн, объем 0,3м3</p>
2	ПРОВОДА САМОНЕСУЩИЕ ИЗОЛИРОВАННЫЕ, ЧИСЛО ЖИЛ И СЕЧЕНИЕ, ММ2: 3x95+1x54,6+2x16	<p>СИП изготавливается с несущей нулевой изолированной жилой из алюминиевого сплава. СИП состоит из изолированной несущей нулевой жилы, вокруг которой скручены основные токопроводящие. Изолирующая оболочка жил устойчива к воздействиям окружающей среды и выполнена из сшитого полиэтилена и содержащего в своей структуре газовую сажу для обеспечения длительного срока эксплуатации.</p> <p>Токопроводящие жилы выполнены из алюминия прошедшего специальную обработку. СИП состоят из скрученных при изготовлении изолированных жил, токопроводящих и одной несущей. Скрутка жил имеет правое направление. В жгут добавлены вспомогательные токопроводящие жилы (сечением: 2x16мм2) для цепей наружного освещения.</p>
3	КРОНШТЕЙН АНКЕРНЫЙ	 <p>Анкерный кронштейн обеспечивает крепление одного или двух анкерных зажимов для магистральных СИП. Монтируется на опоры или по стенам зданий. Кронштейн представляет собой моноблок из сплава алюминия с высокой механической прочностью. Обладает высокой устойчивостью к коррозии. Крепление осуществляется двумя болтами диаметром 14 или 16 мм или при помощи двух полос металлической ленты в один оборот вокруг опоры и двух скреп. Кронштейн может крепиться одним болтом</p>
4	ЗАЖИМЫ ОТВЕТВИТЕЛЬНЫЕ	 <p>Зажим ответвительный применяется для соединения СИП магистрали сечением 6-150 мм2 с изолированными жилами ответвлений сечением 4-35 мм2 (медь или алюминий)</p>
5	ЗАЖИМЫ ОТВЕТВИТЕЛЬНЫЕ	 <p>Зажим ответвительный используется для подключения измерителя напряжения, закорачивания и защитного заземления (устанавливаются в начале и в конце линии). Устанавливается на токопроводящих и нулевой жилах на весь срок службы линии. Обеспечивает надежное заземление в комплекте со штатным устройством М6D и МаТ. Изоляция зажима испытана напряжением 6 кВ (в течение 1 мин в воде). Контроль над усилием затяжки болтов осуществляется</p>

		<p>применением срывной головки. Корпус зажима находится в открытом положении, позволяющем свободно размещать провод при монтаже. Встроенный адаптер снабжен маркировкой 1,2,3,N.</p>
6	ЗАЖИМЫ АНКЕРНЫЕ	 <p>Зажимы анкерные предназначены для крепления изолированной нулевой несущей жилы на концевых и угловых опорах, а также промежуточных опорах. Сечение жилы 70-95 мм. Корпус выполнен из алюминиевого сплава, что обеспечивает высокую надежность зажима и его устойчивость к механическим воздействиям. Клиновидная вставка выполнена из изоляционного материала для защиты нулевой жилы двойной изоляцией. Тросик имеет термопластиковую накладку, защищающую его от износа при креплении на кронштейне. Зажимы рассчитаны на монтаж и эксплуатацию при низких температурах. Зажимы отличаются высокой прочностью, устойчивостью к коррозии, компактны. Установка зажимов производится без инструментов.</p>
7	КОМПЛЕКТЫ ПРОМЕЖУТОЧНОЙ ПОДВЕСКИ	 <p>Комплект промежуточной подвески используется для подвески СИП на промежуточных опорах и обеспечивает габаритные размеры ВЛ в пролетах. Возможно применение на угловых опорах ВЛИ при углах до 90°. Комплект промежуточной подвески разборный, возможна поставка поддерживающего зажима без кронштейна</p>
8	ЛЕНТА КРЕПЛЕНИЯ НЕРЖАВЕЮЩАЯ	 <p>Металлическая лента предназначена для крепления анкерных и подвесных кронштейнов в один оборот вокруг опоры, на опорах связи, воздушных линий электропередачи различного класса напряжений, элементах зданий и сооружений. Изготовлена из коррозионно-стойкой стали с обработанной кромкой, обладает повышенной гибкостью, что значительно облегчает фиксацию ленты на опоре при помощи скрепы. Поставляется в пластмассовой коробке на кассете по 50 м., ширина 20 мм.</p>
9	СКРЕПЫ ДЛЯ ЛЕНТЫ	 <p>Скрепа используется для фиксации ленты из нержавеющей стали на анкерных и промежуточных опорах. Размер 20 мм.</p>
10	ХОМУТ КРЕПЛЕНИЯ Е 778	 <p>Стяжные хомуты используются для бандажирования пучков проводов СИП. Все хомуты легко монтируются и</p>

		<p>обеспечивают легкую стяжку жил без использования специального инструмента. Устойчивы к солнечному ультрафиолету, озону и т.д. Температура плавления: 260°C. Диаметр 10-45 мм, ширина 8 мм, длина 175 мм.</p>
11	СТАЛЬ УГЛОВАЯ	<p>Сталь угловая равнополочная общего назначения. Ширина полки 35-70мм</p>
12	ГИЛЬЗА СОЕДИНИТЕЛЬНАЯ	 <p>Зажим • используется для соединения несущей нулевой и токопроводящих жил на магистрали. • Зажимы обеспечивают соединение двух изолированных и неизолированных жил. Соединение осуществляется методом опрессовки. Тип зажима для провода соответствующего сечения определяется по цвету колпачков зажима. Герметичность контакта улучшена опрессовкой стальных колец. Сечение 50 мм.</p>
13	НЕКОНЕЧНИКИ ГЕРМЕТИЧНЫЕ	<p>Изолированные наконечники • используется для соединения СИП с электрооборудованием. Предназначены для алюминиевых и медных шин. Изолированные алюминиевые наконечники с медной луженой клеммой. Герметичный контакт. Гильза заполнена нейтральным смазочным материалом. Клеммы наконечников специально адаптированы под российское электрооборудование.</p>
14	ХОМУТ	<p>Узел крепления служит для крепления подкоса при установке угловых, анкерных, концевых и ответвительных опор ВЛ 0,4кВ на стойках СВ-95.</p>
15	ТРУБЫ ЭЛЕКТРОТЕХНИЧЕСКИЕ ГОФРИРОВАННЫЕ	<p>Труба ПВХ гибкая гофрированная, диаметр.50мм, лёгкая с протяжкой. Цвет серый.</p>

Раздел: ОБРАЗЦЫ ФОРМ ОСНОВНЫХ ДОКУМЕНТОВ, ВКЛЮЧАЕМЫХ В ЗАЯВКУ НА УЧАСТИЕ В ЗАПРОСЕ ЦЕН

Форма 1.

Фирменный бланк участника (по возможности)

« ___ » _____ 20__ года № _____

ЗАЯВКА НА УЧАСТИЕ В ЗАПРОСЕ ЦЕН

Изучив извещение о проведении запроса цен на выполнение работ по строительству объектов электросетевого хозяйства на **Официальном сайте Единой информационной системы в сфере закупок <http://zakupki.gov.ru>** документацию по проведению запроса цен, и принимая установленные в них требования и условия запроса

цен, _____,
(наименование участника в запросе цен)

зарегистрированное по адресу _____,
(юридический адрес участника в запросе цен)

согласны исполнить условия договора на выполнение работ по **строительству ВЛ-0,4кВ от КТПх160кВА до СНТ "Текстильщик" вблизи с. Красное поселения Краснопахорское в г.Москве** указанные в извещении о проведении запроса цен, на общую сумму _____ (_____) руб. ___ коп., в том числе НДС _____ (_____) руб. ___ коп.

Цена товара, работы, услуги с указанием сведений о включенных или не включенных в нее расходах (В цену договора включены: стоимость работ, материалов, налогов, включая НДС, сборов и другие обязательные платежи, а также расходы на проектные работы, согласования, коэффициенты дефляции и зимнего удорожания, расходы, связанные со сдачей и вводом объекта в эксплуатацию. Подрядчик не вправе требовать от Заказчика возмещения каких-либо дополнительных затрат).

Срок выполнения работ (оказании услуг): _____.

Настоящим подтверждаем, что _____ (наименование участника) **соответствует требованиям предъявляемым к участникам закупки, в том числе:**

- отсутствие в реестрах недобросовестных поставщиков согласно федеральным законам № 44-ФЗ от 05.04.2013 и № 223-ФЗ от 18.07.2011г.;
- соответствие участников закупки требованиям, устанавливаемым в соответствии с законодательством РФ к лицам, осуществляющим поставки товаров, выполнение работ, оказание услуг, являющихся предметом закупки: Приказ Минрегиона РФ от 30.12.2009 N 624
- наличие свидетельства СРО на выполнение следующих видов работ: II. Виды работ по подготовке проектной документации: 5.3. Работы по подготовке проектов наружных сетей электроснабжения до 35 кВ включительно и их сооружений
III. Виды работ по строительству, реконструкции и капитальному ремонту: 20.2. Устройство сетей электроснабжения напряжением до 35 кВ включительно, 24.4. Пусконаладочные работы силовых и измерительных трансформаторов
- не проведение ликвидации участника закупки – юридического лица и отсутствие решения арбитражного суда о признании участника закупки – юридического лица, индивидуального предпринимателя банкротом и об открытии конкурсного производства;
- не приостановление деятельности участника закупки в порядке, предусмотренном КоАП РФ, на день подачи заявки на участие в закупке;
- Отсутствие у _____ (наименование участника) недоимки по налогам, сборам, задолженности по иным обязательным платежам в бюджеты бюджетной системы Российской Федерации (за исключением сумм, на которые предоставлены отсрочка, рассрочка, инвестиционный налоговый кредит в соответствии с законодательством Российской Федерации о налогах и сборах, которые реструктурированы в соответствии с

законодательством Российской Федерации, по которым имеется вступившее в законную силу решение суда о признании обязанности заявителя по уплате этих сумм исполненной или которые признаны безнадежными к взысканию в соответствии с законодательством Российской Федерации о налогах и сборах) за прошедший календарный год, размер которых превышает двадцать пять процентов балансовой стоимости активов участника закупки по данным бухгалтерской отчетности за последний отчетный период.

- наличие в штате (или на основе договоров гражданско-правового характера) не менее 3-х специалистов по работе с высоковольтным оборудованием (до и свыше 1000 В) в соответствии с Межотраслевыми правилами по охране труда (правилами безопасности) при эксплуатации электроустановок, утвержденным Приказом Минэнерго России от 27 декабря 2001 г. № 163 с опытом работы данных специалистов в указанной области не менее 2-х лет. (копии трудовых договоров, копии удостоверений о допуске к работе в электроустановках, копии трудовых книжек прилагаются)

В соответствии с инструкциями, полученными от Вас в документации Запроса цен, информация по сути нашей заявки представлена в следующих документах, которые являются неотъемлемой частью нашей заявки:

№ п/п	Наименование документа <i>[указываются документы, перечисленные в пункте 5 и 12 раздела «Информационная карта»]</i>	№ страницы	Число страниц
1.			
2.			
3.			
4.			
5.			
6.			
7.			

(Подпись уполномоченного представителя)

М.П.

(ФИО и должность подписавшего)

ИНСТРУКЦИИ ПО ЗАПОЛНЕНИЮ

1. Данные инструкции не следует воспроизводить в документах, подготовленных участником на участие в Запросе цен.

2. Заявку на участие в Запросе цен следует оформить на официальном бланке участника. Участник присваивает заявке дату и номер в соответствии с принятыми у него правилами документооборота.

3. Участник должен указать свое полное наименование (с указанием организационно-правовой формы) и юридический адрес.

Участник должен перечислить и указать объем каждого из прилагаемых к заявке документов, определяющих суть технико-коммерческого предложения участника Запроса цен.

Запрос цен на право заключения договора на _____

АНКЕТА УЧАСТНИКА ЗАПРОСА ЦЕН (Форма 2)

Участник Запроса цен: _____

№	Наименование	Сведения об участнике запроса цен
1.	Фирменное наименование (полное и сокращенное наименования организации либо Фамилия, имя, отчество (при наличии) участника – физического лица, в том числе зарегистрированного в качестве индивидуального предпринимателя)	
2.	Организационно - правовая форма	
3.	Свидетельство о внесении в Единый государственный реестр юридических лиц/индивидуальных предпринимателей (дата и номер, кем выдано) (по желанию участника) либо паспортные данные для участника, сведения о месте жительства – для физического лица	
4.	ИНН	
5.	Юридический адрес (страна, адрес)	
6.	Почтовый адрес (страна, адрес)	
7.	Фактическое местоположение (место нахождения)	
8.	Телефоны (с указанием кода города) (при наличии)	
9.	Факс (с указанием кода города) (при наличии)	
10.	Адрес электронной почты (при наличии)	

(Подпись уполномоченного представителя)

М.П.

(ФИО и должность подписавшего)

ИНСТРУКЦИИ ПО ЗАПОЛНЕНИЮ

1. Данные инструкции не следует воспроизводить в документах, подготовленных участником на участие в запросе цен.
2. Участник приводит номер и дату заявки, приложением к которой является данная анкета участника запроса цен.
3. Участник указывает свое фирменное наименование (в т.ч. организационно-правовую форму).
4. Заполненная участником анкета должна содержать все сведения, указанные в таблице. В случае отсутствия каких-либо данных указать слово «нет».

Открытое Акционерное Общество «Ремонтно-строительное предприятие», именуемое в дальнейшем **Заказчик**, в лице генерального директора Белевцева Александра Рудольфовича, действующего на основании Устава, с одной стороны, и _____ именуемое в дальнейшем **Подрядчик**, в лице _____, действующего на основании _____, с другой стороны, совместно именуемые в дальнейшем стороны, с соблюдением требований Федерального закона от 18.07.2011г. № 223-ФЗ «О закупках товаров, работ, услуг отдельными видами юридических лиц», на основании результатов размещения заказа путем проведения запроса цен (протокол № ____ от ____ 2016 г.), заключили настоящий договор на выполнение работ по **строительству объектов электросетевого хозяйства** о нижеследующем

1. ПРЕДМЕТ ДОГОВОРА

1.1. По настоящему договору Заказчик поручает, а Подрядчик принимает на себя обязательство выполнить, согласно сметы, строительно-монтажные работы на объектах Заказчика, а также провести все проектные работы и мероприятия по сдаче и подключению объектов электросетевого хозяйства.

1.2. Заказчик обязуется принять и оплатить следующую работу: **Строительство ВЛ-0,4кВ от КТПх160кВА до СНТ "Текстильщик" вблизи с. Красное поселения Краснопахорское в г. Москве.** Объем и стоимость работ перечисляются в сметах и являются неотъемлемой частью настоящего договора (Приложение №1).

2. ЦЕНА ДОГОВОРА И ПОРЯДОК РАСЧЕТОВ

2.1. Цена договора составляет _____ (_____) руб., в том числе НДС (18 %) _____ руб.

В цену договора включены: стоимость работ, материалов, налогов, включая НДС, сборов и другие обязательные платежи, а также расходы на проектные работы, согласования, коэффициенты дефляции и зимнего удорожания, расходы, связанные со сдачей и вводом объекта в эксплуатацию.

Подрядчик не вправе требовать от Заказчика возмещения каких-либо дополнительных затрат.

2.2. Окончательная оплата выполненных работ осуществляется Заказчиком после полного восстановления нарушенного благоустройства на месте проведения работ Подрядчиком.

2.3. Авансирование не предусмотрено

2.4. Оплата (100%) за фактически выполненную Работу по строительству объекта производится на основании подписанного Сторонами Акта сдачи-приемки выполненной работы, в срок не позднее 90 календарных дней с момента ввода объекта в эксплуатацию. Форма оплаты – безналичный расчет. Оплата по договору осуществляется в рублях Российской Федерации

3. СРОКИ ИСПОЛНЕНИЯ ДОГОВОРА

3.1. Начало работ с момента заключения настоящего договора.

3.2. Окончание работ – до 01 августа 2016 года.

3.3. Необходимость выполнения дополнительных работ, виды дополнительных работ, сроки их исполнения определяются Сторонами в дополнительном соглашении. Началом выполнения дополнительных работ является дата подписания Сторонами дополнительного соглашения.

3.4. Подрядчик несет ответственность за нарушение как начального, конечного, так и промежуточных сроков выполнения работы.

4. ОБЯЗАТЕЛЬСТВА СТОРОН.

4.1. Обязанности Подрядчика.

4.1.1. Выполнить работы предусмотренные Договором, передать исполнительную документацию Заказчику согласно требуемых норм и сдать результат выполненных работ Заказчику в сроки, установленные в разделе 3 настоящего Договора.

4.1.2. Гарантировать качество выполненных работ

4.1.3. Перед началом, при производстве работ, а также по их окончании подрядчик обязан выполнить следующие условия договора:

1) До начала работ:

- разработать проектно-сметную документацию и согласовать её со всеми заинтересованными организациями, юридическими и физическими лицами;
- оформить акт допуска на включение электроустановки;
- оформить ордер на производство земляных работ.

2) Во время строительства

- Производить работы в полном соответствии с проектно-сметной документацией и действующими Строительными нормами и правилами.
- Обеспечить выполнение необходимых мероприятий по технике безопасности, охране окружающей среды и соблюдение правил санитарии во время проведения работ.
- Не передавать третьим лицам ни полностью, ни частично свои обязательства по настоящему Договору.
- Не использовать какие-либо вышеперечисленные документы или иную поступившую от Заказчика информацию, кроме как в целях реализации настоящего Договора, без предварительного письменного согласия Заказчика.
- Предоставлять копии ордеров на открытие и закрытие производства земляных работ из органов Технадзора.

3) По завершении работ и сдаче объекта заказчику должны быть представлены следующие документы:

- Акт о выполнении технических условий;
- Акт разграничения балансовой принадлежности и эксплуатационной ответственности;
- Акт о технологическом присоединении;
- Акт осмотра электроустановки;
- Разрешение на допуск в эксплуатацию электроустановки;
- Записка о подаче напряжения энергосбытовой организацией;
- Записка о включении от вышестоящей сетевой организации;
- Акты скрытых работ;
- Исполнительный чертёж;
- Сертификаты на материалы и оборудование;
- Паспорта на оборудование;

4.1.11. После окончания проведения земляных работ восстановить нарушенное благоустройство в полном объеме.

4.1.12. Выполнять в полном объеме все свои обязанности, предусмотренные в других разделах Договора.

4.2 Обязанности Заказчика.

4.2.1. Производить приемку выполненных работ в порядке, предусмотренном настоящим Договором.

4.2.2. Оплатить выполненные работы в размере, сроки и порядке, предусмотренным настоящим Договором.

4.2.3. Допускать в надлежащем порядке персонал Подрядчика к месту производства работ, создав все необходимые условия для выполнения данных работ.

4.2.4. Оказывать Подрядчику необходимое содействие в реализации Договора по вопросам, входящим в его компетенцию.

4.2.5. Выполнять в полном объеме все свои обязательства, предусмотренные в других разделах Договора.

4.3. Иные права и обязанности Сторон.

4.3.1. Иные права и обязанности Сторон вытекают из условий Договора и действующего законодательства Российской Федерации.

5. ПОРЯДОК И СРОКИ СДАЧИ-ПРИЕМКИ РАБОТ.

5.1. Стороны перед началом работ назначают своих представителей, ответственных за обеспечение проведения работ.

5.2. Представитель Заказчика производит технический надзор и контроль за качеством выполняемых работ.

5.3. Применяемые материалы, изделия и оборудование должны быть новыми и не бывшими в употреблении.

5.4. Подрядчик обязан заблаговременно представлять представителю Заказчика данные о выбранных им материалах и оборудовании (включая соответствующие паспорта, сертификаты соответствия нормам РФ, сертификаты соответствия экологическим нормам), получать его одобрение на их применение и использование. В случае, если представитель Заказчика отклонил использование материалов или оборудования из-за их несоответствия стандартам качества или ранее одобренным образцам, Подрядчик обязан за свой счет и своими силами произвести их замену.

5.5. Подрядчик письменно за 3 (три) дня до начала приемки извещает представителя Заказчика о готовности отдельных этапов работ. Их готовность подтверждается двухсторонними актами промежуточной приемки работ.

5.6. Сдаче-приемке по Договору подлежат результаты всех работ, в том числе скрытых. Подрядчик вправе приступать к выполнению последующих работ только после приемки Заказчиком скрытых работ по акту освидетельствования.

5.7. Заказчик обязан в сроки, установленные п. 5.15 настоящего Договора с участием Подрядчика осмотреть и принять выполненную работу (ее результат), а при обнаружении отступлений от Договора, ухудшающих результат работы, или иных недостатков в работе немедленно заявить об этом Подрядчику.

5.8. Подрядчик, обнаруживший в ходе выполнения работ не учтенные в технической документации работы и в связи с этим необходимость проведения дополнительных работ и увеличения сметной стоимости работ, обязан сообщить об этом Заказчику.

5.9. При неполучении от Заказчика ответа на свое сообщение в течение 5(пяти) рабочих дней, Подрядчик обязан приостановить соответствующие работы.

5.10. В случае, если на любых стадиях выполнения работ будут обнаружены некачественно выполненные работы, представитель Заказчика составляет акт, а Подрядчик обязан своими силами и без увеличения цены Договора в кратчайший срок переделать эти работы для обеспечения их надлежащего качества и сдачи Заказчику.

5.11. Подрядчик должен представлять представителю Заказчика отчет о выполнении работ по каждому этапу.

5.12. Если при выполнении работ обнаруживаются препятствия к надлежащему исполнению Договора, каждая из сторон обязана принять все зависящие от нее разумные меры по устранению таких препятствий. Сторона, не исполнившая этой обязанности, утрачивает право на возмещение убытков, причиненных тем, что соответствующие препятствия не были устранены.

5.13. Сдача результата работ Подрядчиком и приемка его Заказчиком оформляются Актом сдачи-приемки выполненных работ (ф. КС-2), подписанным обеими

сторонами. При отказе одной из сторон от подписания Акта в нем делается отметка об этом и акт подписывается другой стороной.

5.14. Подрядчик предоставляет Заказчику по факту выполненных работ справку о стоимости выполненных работ (ф. КС-3).

5.15. Заказчик обязуется принять выполненные и предъявленные Подрядчиком к сдаче работы и подписать Акт сдачи-приемки выполненных работ в течении 3-х(трех) календарных дней с момента его составления, либо направить Подрядчику мотивированный отказ с указанием причин, препятствующих подписанию Акта.

5.16. Заказчик обязан с участием Подрядчика проверить и принять проектно-сметную документацию, а при обнаружении отступлений от Договора, ухудшающих результат работы, или иных недостатков в работе немедленно заявить об этом Подрядчику.

5.17. Подрядчик обязуется также передать Заказчику вместе с результатом работы информацию, касающуюся эксплуатации или иного использования Заказчиком результата работ.

6. ОТВЕТСТВЕННОСТЬ СТОРОН

6.1. Сторона, не исполнившая или ненадлежащим образом исполнившая обязательства по настоящему договору, обязана возместить другой стороне причиненные таким неисполнением убытки.

6.2. В случае просрочки Подрядчиком обязательств, предусмотренных пунктом 3.2 настоящего договора, Подрядчик уплачивает Заказчику пени в размере 0,1 % от стоимости не выполненных обязательств за каждый день просрочки.

6.3. Уплата неустойки не освобождает Подрядчика от обязанности устранения допущенных им нарушений.

6.4. За нарушение Заказчиком обязательств, предусмотренных настоящим договором Подрядчик вправе потребовать с Заказчика уплаты неустойки за несвоевременную оплату по вине Заказчика принятых работ в размере 1/300 (одной трехсотой) действующей на день уплаты пени ставки рефинансирования Центрального банка РФ от суммы просроченной оплаты за каждый день просрочки.

6.5. Во всем остальном, что не предусмотрено договором стороны несут ответственность в соответствии с действующим законодательством РФ.

7. ОБСТОЯТЕЛЬСТВА НЕПРЕОДОЛИМОЙ СИЛЫ

7.1. Стороны освобождаются от ответственности за частичное или полное неисполнение своих обязательств по настоящему договору, если их исполнению препятствует чрезвычайное и непредотвратимое при данных условиях обстоятельство (непреодолимая сила).

7.2. При возникновении обстоятельств непреодолимой силы, препятствующих исполнению обязательств по настоящему договору одной из сторон, она обязана оповестить другую сторону не позднее 10 дней с момента возникновения таких обстоятельств, при этом срок выполнения обязательств по настоящему договору переносится соразмерно времени, в течение которого действовали такие обстоятельства.

8. СРОК ДЕЙСТВИЯ, ПОРЯДОК ИЗМЕНЕНИЯ И РАСТОРЖЕНИЯ ДОГОВОРА

8.1. Настоящий договор считается заключенным после подписания его Сторонами.

8.2. Договор действует до полного исполнения сторонами своих обязательств по настоящему договору или до расторжения настоящего договора.

8.3. Настоящий договор с учетом требований Федерального закона №223-ФЗ, может быть изменен:

- по соглашению сторон, совершенному в письменной форме, за подписью уполномоченных лиц сторон;

При заключении дополнительного соглашения Заказчик должен соблюдать следующие принципы:

изменение предмета договора не допускается;

изменения ведут к обоснованному улучшению условий договора для Заказчика по сравнению с условиями текущей редакции договора и не ухудшают экономическую эффективность закупки;

изменяемые условия не были указаны в заявке, поданной для участия в закупке, или в документации о закупке и не ведут к ухудшению условий договора для заказчика по сравнению с условиями текущей редакции договора и не ухудшают экономическую эффективность закупки.

8.4 В случае, если у Заказчика, заключившего договор на оказание услуг технического заказчика, по выполнению проектно-изыскательских работ, строительно-монтажных работ, в процессе исполнения договора возникла потребность в увеличении объема работ, неразрывно связанных с тем же объектом, Заказчик вправе увеличить объем работ и стоимость договора в размере не более 30 (тридцати) процентов от цены договора с соблюдением при заключении дополнительного соглашения принципов, указанных в п. 8.3 Договора.

8.5. Договор может быть расторгнут Заказчиком в одностороннем порядке.

8.6. При расторжении договора в одностороннем порядке по вине подрядчика Заказчик вправе потребовать от подрядчика возмещения причиненных убытков.

8.7. Договор считается измененным или расторгнутым с момента получения одной стороной уведомления другой стороны об одностороннем отказе от исполнения договора полностью или частично.

9. РАЗРЕШЕНИЕ СПОРОВ

9.1. Все споры и разногласия, которые могут возникнуть между сторонами по вопросам, не нашедшим своего разрешения в тексте данного договора, будут разрешаться путем переговоров на основе действующего законодательства.

9.2. При неурегулировании в процессе переговоров спорных вопросов, споры разрешаются в Арбитражном суде в порядке, установленном действующим законодательством.

Приложения к договору:

Приложение № 1 Смета.

10. АДРЕСА И БАНКОВСКИЕ РЕКВИЗИТЫ СТОРОН

ЗАКАЗЧИК:

ОАО «РСП»
142132, Московская область, г/о Подольск,
п. Кузнечики, Октябрьский мост, 8а
ИНН 5074114756 КПП 507401001
ПАО БАНК «ВОЗРОЖДЕНИЕ» г. Москва
р/с 40702810204000141396
к/с 30101810900000000181
БИК 044525181

ПОДРЯДЧИК:

11. ПОДПИСИ СТОРОН

ЗАКАЗЧИК:

Генеральный директор ОАО «РСП»

_____ **А.Р.Белевцев**

ПОДРЯДЧИК:

Смета

№ п/п	Наименование работ и затрат	Единица измерения	Количество	Сумма
1	2	3	4	5
Раздел: Монтажные работы				
1	ТРАНСПОРТЕРЫ ДЛЯ ПЕРЕВОЗКИ ОПОР И МАТЕРИАЛОВ	маш.-ч	8	
2	УСТАНОВКА ОПОР ВЛ 0.38-10 КВ ВЛ 0,38,6-10 КВ ОДНОСТОЕЧНЫХ	опора	32	
3	УСТАНОВКА ОПОР ВЛ 0.38-10 КВ ВЛ 0,38,6-10 КВ ОДНОСТОЕЧНЫХ С ОДНИМ ПОДКОСОМ	опора	18	
4	МОНТАЖ САМОНЕСУЩИХ ИЗОЛИРОВАННЫХ ПРОВОДОВ (СИП)	км	1,62	
5	УСТАНОВКА ОТВЕТВИТЕЛЬНЫХ ЗАЖИМОВ ДЛЯ СИП	шт.	272	
6	ТРУБЫ ВИНИПЛАСТОВЫЕ ПО УСТАНОВЛЕННЫМ КОНСТРУКЦИЯМ, С КРЕПЛЕНИЕМ СКОБАМИ, ВНУТРЕННИЙ ДИАМЕТР, ММ, ДО: 50	100 м	0,15	
7	ЗАТЯГИВАНИЕ ПРОВОДОВ И КАБЕЛЕЙ В ПРОЛОЖЕННЫЕ ТРУБЫ И МЕТАЛЛИЧЕСКИЕ РУКАВА, ПРОВОД ПЕРВЫЙ ОДНОЖИЛЬНЫЙ ИЛИ МНОГОЖИЛЬНЫЙ В ОБЩЕЙ ОПЛЕТКЕ, СУММАРНОЕ СЕЧЕНИЕ: ДО 120 ММ ²	100 м	0,15	
8	ЗАЗЕМЛИТЕЛИ ВЕРТИКАЛЬНЫЕ, ИЗ СТАЛИ УГЛОВОЙ, РАЗМЕР: 50X50X5 ММ	10 шт.	0,5	
Раздел: Материалы				
1	ОПОРА ОСВЕЩЕНИЯ, МАРКА СВ-95 (68 шт)	м3	20,4	
2	ПРОВОДА САМОНЕСУЩИЕ ИЗОЛИРОВАННЫЕ, МАРКА СИП-2, ЧИСЛО ЖИЛ И СЕЧЕНИЕ, ММ ² : 3 X95+54,6+2X16	км	1,709	
3	КРОНШТЕЙНЫ ДЛЯ КРЕПЛЕНИЯ АНКЕРНЫХ ЗАЖИМОВ, ТИП CS 10.3	шт.	54	
4	ЗАЖИМЫ ОТВЕТВИТЕЛЬНЫЕ, ТИП Р 645	шт.	108	
5	ЗАЖИМЫ, ТИП РС 481	шт.	10	
6	КОМПЛЕКТЫ ПРОМЕЖУТОЧНОЙ ПОДВЕСКИ, ТИП ES 1500	шт.	34	
7	ЗАЖИМЫ АНКЕРНЫЕ, ТИП РА 2000	шт.	42	
8	ГИЛЬЗЫ СОЕДИНИТЕЛЬНЫЕ, ТИП МЛРТ 50N	шт.	12	
9	НАКОНЕЧНИКИ ГЕРМЕТИЧНЫЕ, ТИП СРТА 95	шт.	12	
10	ХОМУТ УЗ	шт.	18	
11	ТРУБЫ ЭЛЕКТРОТЕХНИЧЕСКИЕ ГОФРИРОВАННЫЕ, НАРУЖНЫЙ ДИАМЕТР 50 ММ	м	15	

12	ЛЕНТА КРЕПЛЕНИЯ НЕРЖАВЕЮЩАЯ, ТИП F 207	м	150	
13	СКРЕПЫ ДЛЯ ЛЕНТЫ, ТИП НС 20	100 шт.	1,5	
14	ХОМУТ КРЕПЛЕНИЯ Е 778	шт.	150	
15	СТАЛЬ УГЛОВАЯ РАВНОПОЛОЧНАЯ ОБЩЕГО НАЗНАЧЕНИЯ, МАРКА СТО, ШИРИНА ПОЛКИ 35-70 ММ	т	0,05655	
Раздел: Пусконаладочные работы				
1	ФАЗИРОВКА ЭЛЕКТРИЧЕСКОЙ ЛИНИИ ИЛИ ТРАНСФОРМАТОРА С СЕТЬЮ НАПРЯЖЕНИЕМ ДО 1 КВ	фазировка	1	
2	ИЗМЕРЕНИЕ СОПРОТИВЛЕНИЯ ИЗОЛЯЦИИ МЕГАОММЕТРОМ КАБЕЛЬНЫХ И ДРУГИХ ЛИНИЙ НАПРЯЖЕНИЕМ ДО 1 КВ, ПРЕДНАЗНАЧЕННЫХ ДЛЯ ПЕРЕДАЧИ ЭЛЕКТРОЭНЕРГИИ К РАСПРЕДЕЛИТЕЛЬНЫМ УСТРОЙСТВАМ, ЩИТАМ, ШКАФАМ И КОММУТАЦИОННЫМ АППАРАТАМ	измерение	4	
3	ИЗМЕРЕНИЕ СОПРОТИВЛЕНИЯ РАСТЕКАНИЮ ТОКА ЗАЗЕМЛИТЕЛЯ	измерение	5	
4	ИЗМЕРЕНИЕ СОПРОТИВЛЕНИЯ РАСТЕКАНИЮ ТОКА КОНТУРА С ДИАГОНАЛЬЮ ДО 20 М	измерение	1	
5	ОПРЕДЕЛЕНИЕ УДЕЛЬНОГО СОПРОТИВЛЕНИЯ ГРУНТА	измерение	1	
6	ПРОВЕРКА НАЛИЧИЯ ЦЕПИ МЕЖДУ ЗАЗЕМЛИТЕЛЯМИ И ЗАЗЕМЛЕННЫМИ ЭЛЕМЕНТАМИ	точка	5	

ЗАКАЗЧИК:

Генеральный директор ОАО «РСП»

_____ **А.Р.Белевцев**

ПОДРЯДЧИК:

Извещение о проведении закупки
(в редакции № 1 от 30.06.2016)

Номер извещения: 31603837847

Наименование закупки: Строительство ВЛ-0,4 кВ от КТП х160 до потребителей в СНТ "Текстильщик"

Способ проведения закупки: Запрос цен

Заказчик

Наименование организации: Открытое акционерное общество "Ремонтно-строительное предприятие"

Место нахождения: 142133, Московская, Октябрьский мост, дом 8А

Почтовый адрес: 142133, Московская, Подольский, Октябрьский мост, дом 8А

Контактная информация

Ф.И.О: Веденков Дмитрий

Адрес электронной почты: oaorsp@mail.ru

Телефон: +7 (496) 7658264

Факс: +7 (496) 7657400

Предмет договора

Лот №1

Сведения о позиции плана закупки: План закупки № 2150138236, позиция плана 452

Предмет договора: Строительство ВЛ-0,4 кВ от КТП х160 до потребителей в СНТ "Текстильщик"

Начальная (максимальная) цена договора: 2 279 754.00 Российский рубль

Информация о товаре, работе, услуге:

№	Классификация по ОКПД2	Классификация по ОКВЭД2	Ед. измерения	Количество (Объем)	Дополнительные сведения
1	43.21.10.110 Работы по монтажу основных сетей электроосвещения и электроснабжения или электроарматуры, требующие специальной квалификации, в зданиях, сооружениях и на прочих строительных объектах	43.21 Производство электромонтажных работ	Комплект	1.00	

Место поставки товара, выполнения работ, оказания услуг для лота №1

Место поставки (адрес): с.Красное

Информация о документации по закупке

Срок предоставления документации: с 01.07.2016 по 07.07.2016

Место предоставления документации: Московская область, г/о Подольск, п. Кузнечики, Октябрьский мост, 8а

Порядок предоставления документации: В соответствии с закупочной документацией

Извещение о проведении закупки

Официальный сайт, на котором
размещена документация:

www.zakupki.gov.ru

Размер, порядок и сроки внесения платы за предоставление документации по закупке

Размер платы:

Плата не требуется

Информация о порядке проведения закупки

Дата и время окончания подачи заявок
(по местному времени):

07.07.2016 10:00

Рассмотрение заявок

Дата и время (по местному времени):

08.07.2016 10:00

Место:

Московская область, г/о Подольск, п. Кузнечики,
Октябрьский мост, 8а

Подведение итогов

Дата и время (по местному времени):

08.07.2016 10:00

Место:

Московская область, г/о Подольск, п. Кузнечики,
Октябрьский мост, 8а

Открытое Акционерное Общество «Ремонтно-строительное предприятие»

Адрес: 142132, Московская область, г/о Подольск, п. Кузнечики, Октябрьский мост, 8а
тел.: 8(4967) 65-82-64, 65-82-55, факс 65-74-00, электр. почта: oaorsp@mail.ru
ИНН 5074114756 КПП 507401001 р/с.40702810204000141396 в ПАО БАНК «ВОЗРОЖДЕНИЕ» г. Москва
БИК 044525181 кор./ счет 30101810900000000181

ПРОТОКОЛ № 31603837847

РАССМОТРЕНИЯ И ОЦЕНКИ ЗАЯВОК ЗАПРОСА ЦЕН № 31603837847
НА ПРАВО ЗАКЛЮЧЕНИЯ ДОГОВОРА НА СТРОИТЕЛЬСТВО ВЛ-0,4кВ ОТ КТПх160кВА ДО СНТ "Текстильщик" ВБЛИЗИ С. КРАСНОЕ

г/о Подольск

«08» июля 2016 года

На заседании комиссии по рассмотрению заявок на участие в запросе цен присутствовали:

и/о Председателя комиссии:	Назаренко А.Н.
Члены комиссии:	Козишникова В.А. Мишкина З.И. Морозов А.Ю.
Секретарь комиссии:	Веденков Д.В.

В состав единой комиссии входит 6 человек. Заседание проводится в присутствии 5-ти членов комиссии. Кворум имеется. Комиссия правомочна.

Заказчик – Открытое Акционерное Общество «Ремонтно-строительное предприятие»

Сведения о заказчике – адрес: 142133, Московская область, г/о Подольск, п. Кузнечики, Октябрьский мост, 8а.

тел.: 8(4967) 65-82-64, 65-82-55, факс 65-74-00, электр. почта: oaorsp@mail.ru

Место, дата проведения процедуры – рассмотрение заявок на участие в запросе цен осуществлялось по адресу: Московская область, г/о Подольск, п. Кузнечики, Октябрьский мост, 8а.

Адрес официального сайта: <http://zakupki.gov.ru>

Заседание комиссии началось 08 июля 2016 г. в 10-00 по местному времени.

Предмет запроса цен – Строительство ВЛ-0,4кВ от КТПх160кВА до СНТ "Текстильщик" вблизи с. Красное

Место выполнения работ – с.Красное

Начальная цена договора – 2 279 754,00 рублей (Один миллион шестьдесят девять тысяч двести двадцать один) рубль 08 копеек.

На участие в запросе цен поступило: 2 (Две) заявки.

Номер заявки	Наименование участника	Предложенная сумма договора	Дата и время поступления заявки
1	ООО «СТРОЙЭЛПРОМ»	1 880 968,30	03.07.2016 г в 08:40
2	ООО «ГРАД-ЭЛ»	2 051 778,60	04.07.2016 г в 15:00

По итогам рассмотрения заявок путем голосования принято решение о соответствии предъявляемым требованиям:

1. ООО «СТРОЙЭЛПРОМ»

Члены комиссии	Ф.И.О.	«За» принятие решения	«Против» принятия решения
и.о. Председателя комиссии	Назаренко А.Н.	за	

Члены комиссии:	Козишникова В.А.	за	
	Мишкина З.И.	за	
	Морозов А.Ю.	за	

2. ООО «ГРАД-ЭЛ»

Члены комиссии	Ф.И.О.	«За» принятие решения	«Против» принятия решения
и.о. Председателя комиссии	Назаренко А.Н.	за	
Члены комиссии:	Козишникова В.А.	за	
	Мишкина З.И.	за	
	Морозов А.Ю.	за	

По итогам рассмотрения заявок на участие в запросе цен путем голосования принято решение о признании победителем Общество с ограниченной ответственностью «СТРОЙЭЛПРОМ»

Сведения о победителе запроса цен:

Полное фирменное наименование	Общество с ограниченной ответственностью «СТРОЙЭЛПРОМ»
Сокращенное наименование	ООО «СТРОЙЭЛПРОМ»
Сведения об организационно-правовой форме	Общество с ограниченной ответственностью
Сведения о месте нахождения	142100, Московская обл., г. Подольск, ул. 50 лет ВЛКСМ, д. 18А, пом. 14
Почтовый адрес	142100, Московская обл., г. Подольск, ул. 50 лет ВЛКСМ, д. 18А, пом. 14
Номер контактного телефона	8(4967) 65-49-47
ИНН	5036134303

Сведения об участнике, предложившем лучшую цену после победителя:

Полное фирменное наименование	Общество с ограниченной ответственностью «ГРАД-ЭЛ»
Сокращенное наименование	ООО «ГРАД-ЭЛ»
Сведения об организационно-правовой форме	Общество с ограниченной ответственностью
Сведения о месте нахождения	143397, город Москва, поселение Первомайское, п. Первомайское, ул. Центральная, д. 24, пом. 2
Почтовый адрес	143397, город Москва, поселение Первомайское, п. Первомайское, ул. Центральная, д. 24, пом. 2
Номер контактного телефона	8(929) 927-61-98
ИНН	7751011552

Заседание комиссии окончено 08 июля 2016 г. в 10 часов 00 минут по местному времени. Протокол подписан присутствующими на заседании членами закупочной комиссии:

и.о. Председателя комиссии



(подпись) Назаренко А.Н.

Члены комиссии:



(подпись) Козишникова В.А.



(подпись) Мишкина З.И.



(подпись) Морозов А.Ю.

Секретарь комиссии:



(подпись) Виденков Д.В.

PTO
u m È ; b2 ; b2A] è2 p ^ è2
_ è2 III _ è2 ` è2 Xa è2

«УТВЕРЖДАЮ»

Генеральный директор ОАО «РСП»

_____ А.Р.Белевцев

ДОКУМЕНТАЦИЯ ЗАПРОСА ЦЕН

**На право заключения договора на строительство
объектов электросетевого хозяйства
для Открытого акционерного общества
«Ремонтно-строительное предприятие»**

Подольск, 2016 г.

ПРИГЛАШЕНИЕ К УЧАСТИЮ В ЗАПРОСЕ ЦЕН

Настоящим приглашаются к участию в запросе цен, полная информация о котором указана в Разделе «Информационная карта запроса цен» настоящей документации, любые юридические лица независимо от организационно-правовой формы, формы собственности, места нахождения и места происхождения капитала, или любые физические лица, в том числе индивидуальные предприниматели.

Заинтересованные лица могут получить полный комплект документации запроса цен на Официальном сайте Единой информационной системы в сфере закупок <http://zakupki.gov.ru>, единой автоматизированной системе управления закупками <http://easuz.mosreg.ru/easuz223/> и официальном сайте ОАО «РСП» rsp-podolsk.ru

Настоящая документация подготовлена в соответствии с Федеральным законом № 223-ФЗ, Положением о закупке, утвержденным в соответствии с Постановлением Правительства Московской области от 19.08.2014 № 666/31 «О мерах по реализации Федерального закона от 18.07.2011 № 223-ФЗ «О закупках товаров, работ, услуг отдельными видами юридических лиц» в Московской области» в редакции на дату размещения извещения о проведении закупки на Официальном сайте, а также иными нормативными правовыми актами, регулирующими отношения, связанные с осуществлением закупок, в целях повышения эффективности, результативности осуществления закупок товаров, работ, услуг.

В части, прямо не урегулированной законодательством Российской Федерации, проведение закупки регулируется настоящей Документацией.

Запрос цен

Под запросом цен понимается способ закупок, при котором информация о потребностях в товарах, работах, услугах для нужд Заказчика сообщается неограниченному кругу лиц путем размещения на Официальном сайте извещения о проведении запроса цен и победителем, в котором Комиссия признает участника закупки, предложившего наиболее низкую цену договора.

Запрос цен не является конкурсом либо аукционом. Таким образом, данный способ закупки не накладывает на Заказчика соответствующего объема гражданско-правовых обязательств по обязательному заключению договора с победителем запроса цен или иным его участником.

Заказчик, официально разместивший на Официальном сайте извещение о проведении запроса цен, вправе отказаться от его проведения. Извещение об отказе от проведения запроса цен размещается не позднее, чем за три дня до даты окончания срока подачи заявок на участие в запросе цен в порядке, установленном для Официального размещения на Официальном сайте извещения о проведении запроса цен.

Требования, предъявляемые к заявке на участие в запросе цен

Заявка на участие в запросе цен должна содержать следующие сведения:

наименование, сведения об организационно-правовой форме, о месте нахождения, почтовый адрес (для юридического лица), фамилия, имя, отчество(при наличии), паспортные данные, сведения о месте жительства (для физического лица), номер контактного телефона, адрес электронной почты участника закупки(при их наличии);

идентификационный номер налогоплательщика;

согласие участника закупки исполнить условия договора, указанные в извещении о проведении запроса цен и информационной карте запроса цен;

цена товара, работы, услуги с указанием сведений о включенных или не включенных в нее расходах (расходы на перевозку, страхование, уплату таможенных пошлин, налогов, сборов и другие обязательные платежи);

копии документов, подтверждающих соответствие участника закупки требованиям, установленным в извещении о проведении запроса цен и информационной карте запроса цен;

документы, подтверждающие внесение денежных средств в качестве обеспечения заявки на участие в запросе цен, в случае, если в извещении о проведении запроса цен содержится указание на требование обеспечения такой заявки (платежное поручение, подтверждающее перечисление денежных средств в качестве обеспечения заявки на участие в запросе цен, или копия такого поручения);

по желанию участника иные сведения.

Порядок подачи заявок на участие в запросе цен

Любой участник закупки, в том числе участник закупки, которому не направлялся запрос цен, вправе подать только одну заявку на участие в запросе цен, внесение изменений в которую не допускается.

Участник закупки, подавший заявку на участие в запросе цен, вправе отозвать заявку в любое время до окончания срока подачи заявок на участие в запросе цен. Порядок и срок отзыва заявок на участие в запросе цен устанавливается в извещении о проведении запроса цен.

Заявка на участие в запросе цен подается участником закупки Заказчику в письменной форме в срок, указанный в извещении о проведении запроса цен.

Заявка на участие в запросе цен, поданная в срок, указанный в извещении о проведении запроса цен, регистрируется Заказчиком в Журнале регистрации заявок на участие в запросе цен. По требованию участника закупки, подавшего заявку на участие в запросе цен, Заказчик выдает расписку в получении заявки на участие в запросе цен с указанием даты и времени ее получения.

Проведение переговоров между Заказчиком или Комиссией и участником закупки в отношении, поданной им заявки на участие в запросе цен не допускается.

Заявки на участие в запросе цен, поданные после дня окончания срока подачи заявок на участие в запросе цен, указанного в извещении о проведении запроса цен, не рассматриваются и в день их поступления возвращаются участникам закупки, подавшим такие заявки.

В случае если после дня окончания срока подачи заявок на участие в запросе цен подана только одна заявка, Заказчик продлевает срок подачи заявок на участие в запросе цен не менее чем на три рабочих дня и в течение не более одного рабочего дня после дня окончания срока подачи заявок на участие в запросе цен, размещает на Официальном сайте извещение о продлении срока подачи таких заявок. При этом заявка, поданная в срок, указанный в извещении о проведении запроса цен, вскрывается и рассматривается одновременно с заявками, поданными в срок, указанный в извещении о продлении срока подачи заявок на участие в запросе цен.

Заявка на участие в запросе цен подается в запечатанном конверте. Вскрытие конверта осуществляется на заседании Комиссии.

Рассмотрение и оценка заявок на участие в запросе цен

Комиссия в срок, не превышающий пяти рабочих дней, следующих за днем окончания срока подачи заявок на участие в запросе цен, рассматривает заявки на соответствие их требованиям, установленным в извещении о проведении запроса цен, и оценивает заявки на участие в запросе цен по критерию цена договора.

Победителем в проведении запроса цен признается участник закупки, подавший заявку на участие в запросе цен, которая отвечает всем требованиям, установленным в извещении о проведении запроса цен и в которой указана наиболее низкая цена товаров, работ, услуг. При предложении наиболее низкой цены товаров, работ, услуг несколькими участниками закупки победителем в проведении запроса цен признается участник закупки, заявка на участие в запросе цен которого поступила ранее заявок на участие в запросе цен других участников закупки.

Комиссия отклоняет заявки на участие в запросе цен, если они не соответствуют требованиям, установленным в извещении о проведении запроса цен, или предложенная в заявках на участие в запросе цен цена товаров, работ, услуг превышает начальную (максимальную) цену договора, указанную в извещении о проведении запроса цен.

Результаты рассмотрения и оценки заявок на участие в запросе цен оформляются протоколом, который подписывается всеми присутствующими на заседании членами Комиссии.

Протокол рассмотрения и оценки заявок на участие в запросе цен в течении трёх рабочих дней, следующих за днём его подписания, размещается Заказчиком на Официальном сайте.

Протокол рассмотрения и оценки заявок на участие в запросе цен составляется в одном экземпляре, который остается у Заказчика. Заказчик в течение трех рабочих дней со дня подписания указанного протокола передает победителю в проведении запроса цен проект договора, который составляется путем включения в него условий исполнения договора, предусмотренных извещением о проведении запроса цен, и цены, предложенной победителем запроса цен в заявке на участие в запросе цен.

В случае если победитель в проведении запроса цен в срок, указанный в извещении о проведении запроса цен, не представил Заказчику подписанный проект договора на условиях, указанных в поданной участником закупки, с которым заключается договор, заявке на участие в запросе цен на участие в запросе цен и в извещении о проведении запроса цен, а также обеспечение исполнения договора в случае, если Заказчиком было установлено требование обеспечения исполнения договора, такой победитель признается уклонившимся от заключения договора.

В случае, если победитель в проведении запроса цен признан уклонившимся от заключения договора, Заказчик вправе обратиться в суд с иском о требовании о понуждении

победителя в проведении запроса цен заключить договор, а также о возмещении убытков, причиненных уклонением от заключения договора, либо заключить договор с участником закупки, предложение о цене договора которого содержит лучшее условие по цене договора, следующее после предложенного победителем в проведении запроса цен условия, если цена договора не превышает начальную (максимальную) цену договора, указанную в извещении о проведении запроса цен. При этом заключение договора для указанных участников закупки является обязательным. В случае уклонения указанных участников закупки от заключения договора Заказчик вправе обратиться в суд с иском о требовании о понуждении таких участников закупки заключить договор, а также о возмещении убытков, причиненных уклонением от заключения договора, осуществить повторный запрос цен.

Договор должен быть заключен Заказчиком не ранее десяти дней со дня размещения на Официальном сайте протокола рассмотрения и оценки заявок на участие в запросе цен и не позднее двадцати дней со дня подписания указанного протокола.

Запрос цен признается несостоявшимся в случае если:

подана только одна заявка на участие в запросе цен и в результате продления срока подачи заявок на участие в запросе цен дополнительно не представлена ни одна заявка на участие в запросе цен;

не подано ни одной заявки на участие в запросе цен;

на основании результатов рассмотрения Комиссией заявок на участие в запросе цен принято решение об отклонении всех заявок на участие в запросе цен или на основании результатов рассмотрения Комиссией заявок на участие в запросе цен участников закупки принято решение о допуске к участию в запросе цен единственного участника закупки, из всех подавших заявки.

Договор заключается на условиях, предусмотренных извещением о проведении запроса цен, по цене, предложенной в заявке на участие в запросе цен победителя в проведении запроса цен или в заявке на участие в запросе цен участника закупки, с которым заключается договор в случае уклонения победителя в проведении запроса цен от заключения договора.

При заключении договора по результатам проведенной закупки по цене, сниженной победителем или участником закупки, с которым заключается договор, на 30 (тридцать) и более процентов от начальной (максимальной) цены закупки, обязательно представление таким победителем или участником закупки, с которым заключается договор, обоснования снижения цены договора. В случае непредставления такого обоснования, победитель или участник закупки, с которым заключается договор, признаются уклонившимся от заключения договора.

В случаях, если запрос цен признается несостоявшимся, Заказчик продлевает срок подачи заявок на участие в запросе цен на четыре рабочих дня и в течение одного рабочего дня после даты окончания срока подачи таких заявок размещает в единой информационной системе извещение о продлении срока подачи таких заявок; отказывается от проведения повторного запроса цен, в случае если утрачена потребность в закупке; объявляет о проведении повторного запроса цен. При этом Заказчик вправе изменить условия запроса цен.

ИНФОРМАЦИОННАЯ КАРТА ЗАПРОСА ЦЕН/ИЗВЕЩЕНИЕ

В Информационной карте запроса цен содержится информация для данной конкретной закупки, которая уточняет, разъясняет и дополняет положения настоящей документации.

При возникновении противоречия между положениями Общей части документации и части «Информационная карта запроса цен», применяются положения части «Информационная карта запроса цен».

№ п/п	Наименование пункта	Текст пояснений
1	Способ закупки	Запрос цен
2	Заказчик, юридический адрес, контактное лицо, телефон, факс, адрес электронной почты	<p>Заказчик: Открытое акционерное общество «Ремонтно-строительное предприятие» Юридический адрес: Московская область, г/о Подольск, п.Кузнечики, ул. Октябрьский мост, 8а Почтовый адрес: 142133, Московская область, г/о Подольск, п.Кузнечики, ул. Октябрьский мост, 8а Контактное лицо: Веденков Дмитрий Витальевич тел. (4967) 65-82-64 (112 – планово-экономическое отделение), Контактное лицо по техническим вопросам: Бабаев Сергей Александрович тел. (4967) 65-82-64 (114 – главный инженер) факс: (4967) 65-74-00 Адрес электронной почты: oaorsp@mail.ru</p>
3	Предмет договора с указанием количества поставляемого товара, объема выполняемых работ, оказываемых услуг.	Строительство ВЛ-0,4кВ от КТП-97 до СНТ "Строитель 91" д. Лукошкино поселения Кленовское в г. Москве, в соответствии с Техническим заданием (Приложение №1)
4	Требования, установленные заказчиком, к качеству, техническим характеристикам товара, требования к их безопасности, к функциональным характеристикам товара, к размерам, упаковке, отгрузке товара и иные показатели, связанные с определением соответствия товара потребностям заказчика	Требования к работам, услугам приводятся в приложении 1 к настоящему разделу «Техническое задание» /Соответствие требованиям, установленным действующим законодательством РФ.
5	Требования к содержанию, форме, оформлению и составу заявки на участие в Запросе цен	<p>Заявка на участие в запросе цен должна содержать следующие сведения:</p> <ul style="list-style-type: none"> - наименование, сведения об организационно-правовой форме, о месте нахождения, почтовый адрес (для юридического лица), фамилия, имя, отчество(при наличии), паспортные данные, сведения о месте жительства (для физического лица), номер контактного телефона, адрес электронной почты участника закупки(при их наличии); - идентификационный номер налогоплательщика; - согласие участника закупки исполнить условия договора, указанные в извещении о проведении запроса цен; - цена товара, работы, услуги с указанием сведений о включенных или не включенных в нее расходах (расходы на перевозку, страхование, уплату таможенных пошлин, налогов, сборов и другие обязательные платежи); - копии документов, подтверждающих соответствие

		<p>участника закупки требованиям, установленным в извещении о проведении запроса цен;</p> <p>- документы, подтверждающие внесение денежных средств в качестве обеспечения заявки на участие в запросе цен, в случае, если в извещении о проведении запроса цен содержится указание на требование обеспечения такой заявки (платежное поручение, подтверждающее перечисление денежных средств в качестве обеспечения заявки на участие в запросе цен, или копия такого поручения);</p> <p>- по желанию участника иные сведения.</p> <p>Заявка на участие в запросе цен подается в запечатанном конверте. Вскрытие конверта осуществляется на заседании Комиссии.</p>
6	<p>Требования к описанию участниками закупки поставляемого товара, который является предметом закупки, его функциональных характеристик (потребительских свойств), его количественных и качественных характеристик, требования к описанию участниками закупки выполняемой работы, оказываемой услуги, которые являются предметом закупки, их количественных и качественных характеристик;</p>	<p>Описание участниками закупки объекта закупки (предмета запроса цен), в том числе: функциональных, технических и качественных характеристик, эксплуатационных характеристик объекта закупки (при необходимости), размеров, требований к упаковке и отгрузке товара и иных показателей, связанных с определением соответствия товара (работ, услуг) потребностям заказчика, осуществляется в соответствии с требованиями к предмету договора, указанными в документации.</p> <p>При описании цифровых показателей характеристик товара (работ, услуг), в том числе условий гарантийного обслуживания, не допускается применение понятий «не более», «не менее», за исключением случаев, если заказчиком при описании показателей товара предусмотрены в соответствующем разделе позиции, которые не имеют конкретных значений и указание их допустимо в сопровождении словами «не более», «не менее»</p>
7	<p>Место, условия и сроки (периоды) поставки товара, выполнение работ, оказания услуг</p>	<p>Место выполнения работ: д. Лукошкино в г.Москве</p> <p>Условия: Работы осуществляются в соответствии с проектом договора.</p> <p>Срок выполнения работ: до 1 августа 2016г</p>
8	<p>Сведения о начальной (максимальной) цене договора (цене лота), руб.</p>	<p>2 397 009,62 (Два миллиона триста девяносто семь тысяч девять) рублей 62 коп.</p>
9	<p>Форма, сроки и порядок оплаты товара, услуг</p>	<p>Оплата осуществляется в безналичной форме в рублях Российской Федерации;</p> <p>- авансирование не предусмотрено;</p> <p>- оплата (100%) за фактически выполненную Работу по строительству объекта производится на основании подписанного Сторонами Акта сдачи-приемки выполненной работы, в срок не позднее 90 календарных дней с момента ввода объекта в эксплуатацию.</p>
10	<p>Порядок формирования цены договора (цены лота) (с учетом или без учета расходов на перевозку, страхование, уплату таможенных пошлин, налогов и других обязательных платежей)</p>	<p>В цену договора включены: стоимость работ, материалов, налогов, включая НДС, сборов и другие обязательные платежи, а также расходы на проектные работы, согласования, коэффициенты дефляции и зимнего удорожания, расходы, связанные со сдачей и вводом объекта в эксплуатацию. Подрядчик не вправе требовать от Заказчика возмещения каких-либо дополнительных затрат.</p>
11	<p>Порядок, место, дата начала и дата окончания срока подачи заявок</p>	<p>ОАО «РСП» Московская область, г/о Подольск, п. Кузнечики, Октябрьский мост, д.8А</p> <p>с 01 июля 2016 года по</p>

		07 июля 2016 года 10:00 (время московское)
12	Требования к участникам закупки	<p>К участникам предъявляются следующие требования:</p> <ul style="list-style-type: none"> - отсутствие в реестрах недобросовестных поставщиков согласно федеральным законам № 44-ФЗ от 05.04.2013 и № 223-ФЗ от 18.07.2011г.; - соответствие участников закупки требованиям, устанавливаемым в соответствии с законодательством РФ к лицам, осуществляющим поставки товаров, выполнение работ, оказание услуг, являющихся предметом закупки: Приказ Минрегиона РФ от 30.12.2009 N 624 - наличие свидетельства СРО на выполнение следующих видов работ: <ul style="list-style-type: none"> II. Виды работ по подготовке проектной документации: 5.3. Работы по подготовке проектов наружных сетей электроснабжения до 35 кВ включительно и их сооружений III. Виды работ по строительству, реконструкции и капитальному ремонту: 20.2. Устройство сетей электроснабжения напряжением до 35 кВ включительно, 24.4. Пусконаладочные работы силовых и измерительных трансформаторов - не проведение ликвидации участника закупки – юридического лица и отсутствие решения арбитражного суда о признании участника закупки – юридического лица, индивидуального предпринимателя банкротом и об открытии конкурсного производства; - не приостановление деятельности участника закупки в порядке, предусмотренном КоАП РФ, на день подачи заявки на участие в закупке; - Отсутствие у участника закупки недоимки по налогам, сборам, задолженности по иным обязательным платежам в бюджеты бюджетной системы Российской Федерации (за исключением сумм, на которые предоставлены отсрочка, рассрочка, инвестиционный налоговый кредит в соответствии с законодательством Российской Федерации о налогах и сборах, которые реструктурированы в соответствии с законодательством Российской Федерации, по которым имеется вступившее в законную силу решение суда о признании обязанности заявителя по уплате этих сумм исполненной или которые признаны безнадежными к взысканию в соответствии с законодательством Российской Федерации о налогах и сборах) за прошедший календарный год, размер которых превышает двадцать пять процентов балансовой стоимости активов участника закупки по данным бухгалтерской отчетности за последний отчетный период. Участник закупки считается соответствующим установленному требованию в случае, если им подано заявление об обжаловании указанных недоимки, задолженности и решение по такому заявлению на дату рассмотрения заявки на участие в закупке не принято. - наличие в штате (или на основе договоров гражданско-правового характера) не менее 3-х специалистов по работе с высоковольтным оборудованием (до и свыше 1000 В) в соответствии с Межотраслевыми правилами по охране труда (правилами безопасности) при эксплуатации электроустановок, утвержденным Приказом Минтруда России от 24.07.2013 г. №328Н и с опытом работы данных специалистов в указанной области не менее 2-х лет. Для подтверждения наличия в штате таких работников должны быть представлены следующие документы: копии трудовых договоров, копии удостоверений о

		<p>допуске к работе в электроустановках, копии трудовых книжек. Несоответствие Участника закупки и/или заявки Участника закупки требованиям документации о запросе цен является основанием для отклонения заявки Участника закупки. Отклоненные заявки не подлежат оценке и сопоставлению.</p>
13	<p>Перечень документов, представляемые участником в составе заявки на участие для подтверждения их соответствия установленным требованиям</p>	<p>Заявка на участие в запросе цен должна содержать следующие сведения:</p> <ul style="list-style-type: none"> - наименование, сведения об организационно-правовой форме, о месте нахождения, почтовый адрес (для юридического лица), фамилия, имя, отчество(при наличии), паспортные данные, сведения о месте жительства (для физического лица), номер контактного телефона, адрес электронной почты участника закупки(при их наличии); - идентификационный номер налогоплательщика; - согласие участника закупки исполнить условия договора, указанные в извещении о проведении запроса цен; - цена товара, работы, услуги с указанием сведений о включенных или не включенных в нее расходах (расходы на перевозку, страхование, уплату таможенных пошлин, налогов, сборов и другие обязательные платежи); - копии документов, подтверждающих соответствие участника закупки требованиям, установленным в извещении о проведении запроса цен; - документы, подтверждающие внесение денежных средств в качестве обеспечения заявки на участие в запросе цен, в случае, если в извещении о проведении запроса цен содержится указание на требование обеспечения такой заявки (платежное поручение, подтверждающее перечисление денежных средств в качестве обеспечения заявки на участие в запросе цен, или копия такого поручения); - по желанию участника иные сведения.
14	<p>Место и дата рассмотрения предложений участников закупки и подведения итогов закупки</p>	<p>г/о Подольск, п. Кузнечики, Октябрьский мост, д.8А 08 июля 2016 года в 10:00</p>
15	<p>Место и срок размещения протокола подведения итогов Запроса цен</p>	<p>Официальный сайт Единой информационной системы в сфере закупок http://zakupki.gov.ru, и официальный сайт ОАО «РСП» rsp-podolskrn.ru до 12 июля 2016 года</p>
16	<p>Размер обеспечения заявки</p>	<p>обеспечение заявки на участие в запросе цен установлено в размере 15% от начальной (максимальной) цены договора и составляет 359 551,44 (Триста пятьдесят девять тысяч пятьсот пятьдесят один) рубль 44 коп.</p> <p>Порядок внесения денежных средств в качестве обеспечения заявки на участие в запросе цен:</p> <p>Документом, подтверждающим внесение денежных средств в качестве обеспечения заявки на участие в запросе цен, является платежное поручение, подтверждающее перечисление денежных средств в качестве обеспечения заявки на участие в запросе цен, или копия такого поручения.</p> <p>В поле «Назначение платежа» платежного поручения, указать назначения платежа (обеспечение заявки на участие в запросе цен),</p> <p>Реквизиты для перечисления на счет</p>

		<p>ИНН 5074114756 КПП 507401001 ПАО БАНК «ВОЗРОЖДЕНИЕ» г. Москва БИК 044525181 р/с 40702810204000141396 к/с 30101810900000000181</p> <p>Все заявки на участие в запросе цен, в которых отсутствует документ (или копия такого документа), подтверждающий внесение денежных средства в качестве обеспечения заявки на участие в запросе цен, отклоняются как не соответствующие требованиям документации.</p> <p>Частичное внесение денежных средств в качестве обеспечения заявки на участие в запросе цен не допускается и приравнивается к его отсутствию.</p> <p>Перечисление (внесение) денежных средств в качестве обеспечения заявки на участие в запросе цен третьими лицами не допускается.</p> <p>Возврат обеспечения заявки участнику, подавшему заявку и не допущенному к участию в запросе цен, осуществляется в течение пяти рабочих дней со дня подписания протокола рассмотрения и оценки заявок.</p> <p>Возврат обеспечения заявки участнику, который участвовал в запросе цен, но не стал победителем, осуществляется в течение пяти рабочих дней со дня подписания протокола рассмотрения и оценки заявок.</p> <p>Возврат обеспечения заявки победителю запроса цен, осуществляется в течение пяти рабочих дней со дня заключения с ним договора.</p> <p>Обеспечения исполнения договора, а также обеспечения исполнения гарантийных обязательств по договору не установлено</p>
17	Сведения о валюте, используемой для формирования цены договора и расчетов с поставщиками	Рубли РФ
18	Размер обеспечения исполнения договора, срок и порядок его предоставления	Не предусмотрено
19	Сведения о праве заказчика изменить количество товара, объем выполняемых работ	В соответствии с проектом договора
20	Перечень документов, подтверждающих соответствие товара, требованиям, установленным в законодательством РФ, в случае, если в соответствии с законодательством РФ установлены требования к таким товарам, работам, услугам.	<ul style="list-style-type: none"> - Свидетельство СРО о допуске к видам работ, оказывающих влияние на безопасность объектов капитального строительства (в соответствии с п. 12 настоящей информационной карты/ извещения); - Сертификаты соответствия на используемые оборудование и материалы; - Гарантийная документация.
21	Требования к сроку и (или) объему предоставления гарантий качества	В соответствии с проектом договора

	оказываемых услуг	
22	Привлечение субподрядчиков (соисполнителей)	Не допускается
23	Срок подписания договора участником, обязанным заключить договор	Договор должен быть заключен Заказчиком не ранее десяти дней со дня размещения на Официальном сайте протокола рассмотрения и оценки заявок на участие в запросе цен и не позднее двадцати дней со дня подписания указанного протокола.
24	Сведения о возможности проведения переторжки и порядок её проведения	Не предусмотрено
25	Возможность отказа заказчика от проведения Запроса цен	Извещение об отказе от проведения запроса цен размещается не позднее, чем за три дня до даты окончания срока подачи заявок на участие в запросе цен в порядке, установленном для Официального размещения на Официальном сайте извещения о проведении запроса цен.
26	Формы, порядок, дата начала и дата окончания срока предоставления участникам закупки разъяснений положений документации о закупке	Разъяснение участникам закупки положений документации не предоставляется
27	Срок, место и порядок предоставления документации о закупке, размер, порядок и сроки внесения платы, взимаемой заказчиком за предоставление документации, если такая плата установлена заказчиком, за исключением случаев предоставления документации в форме электронного документа	Документация о закупке в виде электронного документа доступна для ознакомления на сайте http://zakupki.gov.ru с момента публикации настоящего извещения.

ТЕХНИЧЕСКОЕ ЗАДАНИЕ

До начала работ победитель обязан составить проектно-сметную документацию и согласовать её со всеми заинтересованными организациями.

№ п/п	Наименование работ и затрат	Единица измерения	Количество	Примечание
1	2	3	4	5
Раздел: Монтажные работы				
1	ТРАНСПОРТЕРЫ ДЛЯ ПЕРЕВОЗКИ ОПОР И МАТЕРИАЛОВ	маш.-ч	8	
2	УСТАНОВКА ОПОР ВЛ 0.38-10 КВ ВЛ 0,38,6-10 КВ ОДНОСТОЕЧНЫХ	опора	32	
3	УСТАНОВКА ОПОР ВЛ 0.38-10 КВ ВЛ 0,38,6-10 КВ ОДНОСТОЕЧНЫХ С ОДНИМ ПОДКОСОМ	опора	17	
4	УСТАНОВКА ОПОР ВЛ 0.38-10 КВ ВЛ 0,38,6-10 КВ ОДНОСТОЕЧНЫХ С ДВУМЯ ПОДКОСАМИ	опора	2	
5	МОНТАЖ САМОНЕСУЩИХ ИЗОЛИРОВАННЫХ ПРОВОДОВ (СИП)	км	1,85	
6	УСТАНОВКА ОТВЕТВИТЕЛЬНЫХ ЗАЖИМОВ ДЛЯ СИП	шт.	273	
7	ТРУБЫ ВИНИПЛАСТОВЫЕ ПО УСТАНОВЛЕННЫМ КОНСТРУКЦИЯМ, С КРЕПЛЕНИЕМ СКОБАМИ, ВНУТРЕННИЙ ДИАМЕТР, ММ, ДО: 50	100 м	0,1	
8	ЗАТЯГИВАНИЕ ПРОВОДОВ И КАБЕЛЕЙ В ПРОЛОЖЕННЫЕ ТРУБЫ И МЕТАЛЛИЧЕСКИЕ РУКАВА, ПРОВОД ПЕРВЫЙ ОДНОЖИЛЬНЫЙ ИЛИ МНОГОЖИЛЬНЫЙ В ОБЩЕЙ ОПЛЕТКЕ, СУММАРНОЕ СЕЧЕНИЕ: ДО 120 ММ2	100 м	0,1	
9	ЗАЗЕМЛИТЕЛИ ВЕРТИКАЛЬНЫЕ, ИЗ СТАЛИ УГЛОВОЙ, РАЗМЕР: 50X50X5 ММ	10 шт.	0,9	
Раздел: Материалы				
1	ОПОРА ОСВЕЩЕНИЯ, МАРКА СВ-95 (72 шт)	м3	21,6	
2	ПРОВОДА САМОНЕСУЩИЕ ИЗОЛИРОВАННЫЕ, С АЛЮМИНИЕВЫМИ ЖИЛАМИ, С НЕСУЩЕЙ ЖИЛОЙ, ИЗОЛИРОВАННОЙ СВЕТОСТАБИЛИЗИРОВАННЫМ СПИТЫМ ПОЛИЭТИЛЕНОМ, МАРКА СИП-2, ЧИСЛО ЖИЛ И СЕЧЕНИЕ, ММ2: 3 X95+54,6+2X16	км	0,606	
3	ПРОВОДА САМОНЕСУЩИЕ ИЗОЛИРОВАННЫЕ, С АЛЮМИНИЕВЫМИ ЖИЛАМИ, С НЕСУЩЕЙ ЖИЛОЙ, ИЗОЛИРОВАННОЙ СВЕТОСТАБИЛИЗИРОВАННЫМ СПИТЫМ ПОЛИЭТИЛЕНОМ, МАРКА СИП-2, ЧИСЛО ЖИЛ И СЕЧЕНИЕ, ММ2: 3 X70+70+16	км	0,794	
4	ПРОВОДА САМОНЕСУЩИЕ ИЗОЛИРОВАННЫЕ, С АЛЮМИНИЕВЫМИ ЖИЛАМИ, С НЕСУЩЕЙ ЖИЛОЙ, ИЗОЛИРОВАННОЙ СВЕТОСТАБИЛИЗИРОВАННЫМ СПИТЫМ ПОЛИЭТИЛЕНОМ, МАРКА СИП-2, ЧИСЛО ЖИЛ И СЕЧЕНИЕ, ММ2: 3 X50+54,6+16	км	0,543	
5	КРОНШТЕЙНЫ ДЛЯ КРЕПЛЕНИЯ АНКЕРНЫХ ЗАЖИМОВ, ТИП CS 10.3	шт.	55	
6	ЗАЖИМЫ ОТВЕТВИТЕЛЬНЫЕ, ТИП Р 645	шт.	110	
7	ЗАЖИМЫ, ТИП РС 481	шт.	18	
8	КОМПЛЕКТЫ ПРОМЕЖУТОЧНОЙ ПОДВЕСКИ, ТИП ES 1500	шт.	24	
9	ЗАЖИМЫ АНКЕРНЫЕ, ТИП РА 2000	шт.	30	
10	ГИЛЬЗЫ СОЕДИНИТЕЛЬНЫЕ, ТИП МЈРТ 50N	шт.	24	

11	НАКОНЕЧНИКИ ГЕРМЕТИЧНЫЕ, ТИП СРТА 95	шт.	12
12	ХОМУТ УЗ	шт.	21
13	ТРУБЫ ЭЛЕКТРОТЕХНИЧЕСКИЕ ГОФРИРОВАННЫЕ, НАРУЖНЫЙ ДИАМЕТР 50 ММ	м	10
14	ЛЕНТА КРЕПЛЕНИЯ НЕРЖАВЕЮЩАЯ, ТИП F 207	м	200
15	СКРЕПЫ ДЛЯ ЛЕНТЫ, ТИП НС 20	100 шт.	2
16	ХОМУТ КРЕПЛЕНИЯ Е 778	шт.	200
17	СТАЛЬ УГЛОВАЯ РАВНОПОЛОЧНАЯ ОБЩЕГО НАЗНАЧЕНИЯ, МАРКА СТО, ШИРИНА ПОЛКИ 35-70 ММ	т	0,102

Раздел: Пусконаладочные работы





1	ФАЗИРОВКА ЭЛЕКТРИЧЕСКОЙ ЛИНИИ ИЛИ ТРАНСФОРМАТОРА С СЕТЬЮ НАПРЯЖЕНИЕМ ДО 1 КВ	фазировка	1
2	ИЗМЕРЕНИЕ СОПРОТИВЛЕНИЯ ИЗОЛЯЦИИ МЕГАОММЕТРОМ КАБЕЛЬНЫХ И ДРУГИХ ЛИНИЙ НАПРЯЖЕНИЕМ ДО 1 КВ, ПРЕДНАЗНАЧЕННЫХ ДЛЯ ПЕРЕДАЧИ ЭЛЕКТРОЭНЕРГИИ К РАСПРЕДЕЛИТЕЛЬНЫМ УСТРОЙСТВАМ, ЩИТАМ, ШКАФАМ И КОММУТАЦИОННЫМ АППАРАТАМ	измерение	4
3	ИЗМЕРЕНИЕ СОПРОТИВЛЕНИЯ РАСТЕКАНИЮ ТОКА ЗАЗЕМЛИТЕЛЯ	измерение	9
4	ИЗМЕРЕНИЕ СОПРОТИВЛЕНИЯ РАСТЕКАНИЮ ТОКА КОНТУРА С ДИАГОНАЛЬЮ ДО 20 М	измерение	1
5	ОПРЕДЕЛЕНИЕ УДЕЛЬНОГО СОПРОТИВЛЕНИЯ ГРУНТА	измерение	1
6	ПРОВЕРКА НАЛИЧИЯ ЦЕПИ МЕЖДУ ЗАЗЕМЛИТЕЛЯМИ И ЗАЗЕМЛЕННЫМИ ЭЛЕМЕНТАМИ	точка	9





По завершении работ и сдаче объекта заказчику должны быть представлены следующие документы:

- Акт о выполнении технических условий;
- Акт разграничения балансовой принадлежности и эксплуатационной ответственности;
- Акт о технологическом присоединении;
- Акт осмотра электроустановки;
- Разрешение на допуск в эксплуатацию электроустановки;
- Записка о подаче напряжения энергосбытовой организацией;
- Записка о включении от вышестоящей сетевой организации;
- Акты скрытых работ;
- Исполнительный чертёж;
- Сертификаты на материалы и оборудование;
- Паспорта на оборудование.

Требуемые характеристики материалов к техническому заданию

№	Наименование материала	Требуемые характеристики
1	ОПОРА ОСВЕЩЕНИЯ	Опоры широко применяется для построения воздушных ЛЭП. Изготавливаются из тяжелого бетона, обладающего классом по прочности на сжатие В30. В качестве напряженной арматуры используется сталь класса Ат-У диаметром 12 мм. Стойки опоры должны обладать закладными изделиями для крепежа конструкций и для присоединения деталей заземления. Длина 9,5 м, масса 0,8тн, объем 0,3м3
2	ПРОВОДА САМОНЕСУЩИЕ ИЗОЛИРОВАННЫЕ, ЧИСЛО ЖИЛ И СЕЧЕНИЕ, ММ2: 3x70+1x70+1x16	СИП изготавливается с несущей нулевой изолированной жилой из алюминиевого сплава. СИП состоит из изолированной несущей нулевой жилы, вокруг которой скручены основные токопроводящие. Изолирующая оболочка жил устойчива к воздействиям окружающей среды и выполнена из сшитого полиэтилена и содержащего в своей структуре газовую сажу для обеспечения длительного срока эксплуатации. Токопроводящие жилы выполнены из алюминия прошедшего специальную обработку. СИП состоят из скрученных при изготовлении изолированных жил, токопроводящих и одной несущей. Скрутка жил имеет правое направление. В жгут добавлена вспомогательная токопроводящая жила (сечением: 16мм2) для цепей наружного освещения.
3	ПРОВОДА САМОНЕСУЩИЕ ИЗОЛИРОВАННЫЕ, ЧИСЛО ЖИЛ И СЕЧЕНИЕ, ММ2: 3x50+1x54,6+1x16	СИП изготавливается с несущей нулевой изолированной жилой из алюминиевого сплава. СИП состоит из изолированной несущей нулевой жилы, вокруг которой скручены основные токопроводящие. Изолирующая оболочка жил устойчива к воздействиям окружающей среды и выполнена из сшитого полиэтилена и содержащего в своей структуре газовую сажу для обеспечения длительного срока эксплуатации. Токопроводящие жилы выполнены из алюминия прошедшего специальную обработку. СИП состоят из скрученных при изготовлении изолированных жил, токопроводящих и одной несущей. Скрутка жил имеет правое направление. В жгут добавлена вспомогательная токопроводящая жила (сечением: 16мм2) для цепей наружного освещения.
4	ПРОВОДА САМОНЕСУЩИЕ ИЗОЛИРОВАННЫЕ, ЧИСЛО ЖИЛ И СЕЧЕНИЕ, ММ2: 3x95+1x54,6+2x16	СИП изготавливается с несущей нулевой изолированной жилой из алюминиевого сплава. СИП состоит из изолированной несущей нулевой жилы, вокруг которой скручены основные токопроводящие. Изолирующая оболочка жил устойчива к воздействиям окружающей среды и выполнена из сшитого полиэтилена и содержащего в своей структуре газовую сажу для обеспечения длительного срока эксплуатации. Токопроводящие жилы выполнены из алюминия прошедшего специальную обработку. СИП состоят из скрученных при изготовлении изолированных жил, токопроводящих и одной несущей. Скрутка жил имеет правое направление. В жгут добавлены 2 вспомогательные токопроводящие жилы (сечением: 16мм2) для цепей наружного освещения
5	КРОНШТЕЙН АНКЕРНЫЙ	 <p>Анкерный кронштейн обеспечивает крепление одного или</p>

		<p>двух анкерных зажимов для магистральных СИП. Монтируется на опоры или по стенам зданий. Кронштейн представляет собой моноблок из сплава алюминия с высокой механической прочностью. Обладает высокой устойчивостью к коррозии. Крепление осуществляется двумя болтами диаметром 14 или 16 мм или при помощи двух полос металлической ленты в один оборот вокруг опоры и двух скреп. Кронштейн может крепиться одним болтом</p>
6	ЗАЖИМЫ ОТВЕТВИТЕЛЬНЫЕ	 <p>Зажим ответвительный применяется для соединения СИП магистрали сечением 6-150 мм² с изолированными жилами ответвлений сечением 4-35 мм² (медь или алюминий)</p>
7	ЗАЖИМЫ ОТВЕТВИТЕЛЬНЫЕ	 <p>Зажим ответвительный используется для подключения измерителя напряжения, закорачивания и защитного заземления (устанавливаются в начале и в конце линии). Устанавливается на токопроводящих и нулевой жилах на весь срок службы линии. Обеспечивает надежное заземление в комплекте со штатным устройством М6D и MaT. Изоляция зажима испытана напряжением 6 кВ (в течение 1 мин в воде). Контроль над усилием затяжки болтов осуществляется применением срывной головки. Корпус зажима находится в открытом положении, позволяющем свободно размещать провод при монтаже. Встроенный адаптер снабжен маркировкой 1,2,3,N.</p>
8	ЗАЖИМЫ АНКЕРНЫЕ	 <p>Зажимы анкерные предназначены для крепления изолированной нулевой несущей жилы на концевых и угловых опорах, а также промежуточных опорах. Сечение жилы 70-95 мм. Корпус выполнен из алюминиевого сплава, что обеспечивает высокую надежность зажима и его устойчивость к механическим воздействиям. Клиновидная вставка выполнена из изоляционного материала для защиты нулевой жилы двойной изоляцией. Тросик имеет термопластиковую накладку, защищающую его от износа при креплении на кронштейне. Зажимы рассчитаны на монтаж и эксплуатацию при низких температурах. Зажимы отличаются высокой прочностью, устойчивостью к коррозии, компактны. Установка зажимов производится без инструментов.</p>
9	КОМПЛЕКТЫ ПРОМЕЖУТОЧНОЙ ПОДВЕСКИ	 <p>Комплект промежуточной подвески используется для подвески СИП на промежуточных опорах и обеспечивает габаритные размеры ВЛ в пролетах.</p>

		<p>Возможно применение на угловых опорах ВЛИ при углах до 90°.</p> <p>Комплект промежуточной подвески разборный, возможна поставка поддерживающего зажима без кронштейна</p>
10	ЛЕНТА КРЕПЛЕНИЯ НЕРЖАВЕЮЩАЯ	 <p>Металлическая лента предназначена для крепления анкерных и подвесных кронштейнов в один оборот вокруг опоры, на опорах связи, воздушных линий электропередачи различного класса напряжений, элементах зданий и сооружений. Изготовлена из коррозионно-стойкой стали с обработанной кромкой, обладает повышенной гибкостью, что значительно облегчает фиксацию ленты на опоре при помощи скрепы.</p> <p>Поставляется в пластмассовой коробке на кассете по 50 м., ширина 20 мм.</p>
11	СКРЕПЫ ДЛЯ ЛЕНТЫ	 <p>Скрепа используется для фиксации ленты из нержавеющей стали на анкерных и промежуточных опорах. Размер 20 мм.</p>
12	ХОМУТ КРЕПЛЕНИЯ Е 778	 <p>Стяжные хомуты используются для бандажирования пучков проводов СИП. Все хомуты легко монтируются и обеспечивают легкую стяжку жил без использования специального инструмента.</p> <p>Устойчивы к солнечному ультрафиолету, озону и т.д. Температура плавления: 260°С.</p> <p>Диаметр 10-45 мм, ширина 8 мм, длина 175 мм.</p>
13	СТАЛЬ УГЛОВАЯ	<p>Сталь угловая равнополочная общего назначения.</p> <p>Ширина полки 35-70мм</p>
14	ГИЛЬЗА СОЕДИНИТЕЛЬНАЯ	 <p>Зажим• используется для соединения несущей нулевой и токопроводящих жил на магистрали. • Зажимы обеспечивают соединение двух изолированных и неизолированных жил. Соединение осуществляется методом опрессовки. Тип зажима для провода соответствующего сечения определяется по цвету колпачков зажима. Герметичность контакта улучшена опрессовкой стальных колец. Сечение 50 мм.</p>
15	НЕКОНЕЧНИКИ ГЕРМЕТИЧНЫЕ	<p>Изолированные наконечники • используется для соединения СИП с электрооборудованием.</p> <p>Предназначены для алюминиевых и медных шин. Изолированные алюминиевые наконечники с медной луженой клеммой. Герметичный контакт. Гильза заполнена нейтральным смазочным материалом.</p> <p>Клеммы наконечников специально адаптированы под российское электрооборудование.</p>
16	ХОМУТ	<p>Узел крепления служит для крепления подкоса при установке угловых, анкерных, концевых и ответвительных опор ВЛ 0,4кВ на стойках СВ-95.</p>
17	ТРУБЫ ЭЛЕКТРОТЕХНИЧЕСКИЕ ГОФРИРОВАННЫЕ	<p>Труба ПВХ гибкая гофрированная, диаметр.50мм, лёгкая с протяжкой. Цвет серый.</p>

Раздел: ОБРАЗЦЫ ФОРМ ОСНОВНЫХ ДОКУМЕНТОВ, ВКЛЮЧАЕМЫХ В ЗАЯВКУ НА УЧАСТИЕ В ЗАПРОСЕ ЦЕН

Форма 1.

Фирменный бланк участника (по возможности)

«___» _____ 20___ года № _____

ЗАЯВКА НА УЧАСТИЕ В ЗАПРОСЕ ЦЕН

Изучив извещение о проведении запроса цен на выполнение работ по строительству объектов электросетевого хозяйства на **Официальном сайте Единой информационной системы в сфере закупок <http://zakupki.gov.ru>** документацию по проведению запроса цен, и принимая установленные в них требования и условия запроса

цен, _____,
(наименование участника в запросе цен)

зарегистрированное по адресу _____,
(юридический адрес участника в запросе цен)

согласны исполнить условия договора на выполнение работ по **строительству ВЛ-0,4кВ от КТП-97 до СНТ "Строитель 91" д. Лукошкино поселения Кленовское в г. Москве** указанные в извещении о проведении запроса цен, на общую сумму _____ (_____) руб. ___ коп., в том числе НДС _____ (_____) руб. ___ коп.

Цена товара, работы, услуги с указанием сведений о включенных или не включенных в нее расходах (В цену договора включены: стоимость работ, материалов, налогов, включая НДС, сборов и другие обязательные платежи, а также расходы на проектные работы, согласования, коэффициенты дефляции и зимнего удорожания, расходы, связанные со сдачей и вводом объекта в эксплуатацию. Подрядчик не вправе требовать от Заказчика возмещения каких-либо дополнительных затрат).

Срок выполнения работ (оказании услуг): _____.

Настоящим подтверждаем, что _____ (наименование участника) **соответствует требованиям предъявляемым к участникам закупки, в том числе:**

- отсутствие в реестрах недобросовестных поставщиков согласно федеральным законам № 44-ФЗ от 05.04.2013 и № 223-ФЗ от 18.07.2011г.;
- соответствие участников закупки требованиям, устанавливаемым в соответствии с законодательством РФ к лицам, осуществляющим поставки товаров, выполнение работ, оказание услуг, являющихся предметом закупки: Приказ Минрегиона РФ от 30.12.2009 N 624
- наличие свидетельства СРО на выполнение следующих видов работ: II. Виды работ по подготовке проектной документации: 5.3. Работы по подготовке проектов наружных сетей электроснабжения до 35 кВ включительно и их сооружений
III. Виды работ по строительству, реконструкции и капитальному ремонту: 20.2. Устройство сетей электроснабжения напряжением до 35 кВ включительно, 24.4. Пусконаладочные работы силовых и измерительных трансформаторов
- не проведение ликвидации участника закупки – юридического лица и отсутствие решения арбитражного суда о признании участника закупки – юридического лица, индивидуального предпринимателя банкротом и об открытии конкурсного производства;
- не приостановление деятельности участника закупки в порядке, предусмотренном КоАП РФ, на день подачи заявки на участие в закупке;
- Отсутствие у _____ (наименование участника) недоимки по налогам, сборам, задолженности по иным обязательным платежам в бюджеты бюджетной системы Российской Федерации (за исключением сумм, на которые предоставлены отсрочка, рассрочка, инвестиционный налоговый кредит в соответствии с законодательством Российской Федерации о налогах и сборах, которые реструктурированы в соответствии с

законодательством Российской Федерации, по которым имеется вступившее в законную силу решение суда о признании обязанности заявителя по уплате этих сумм исполненной или которые признаны безнадежными к взысканию в соответствии с законодательством Российской Федерации о налогах и сборах) за прошедший календарный год, размер которых превышает двадцать пять процентов балансовой стоимости активов участника закупки по данным бухгалтерской отчетности за последний отчетный период.

- наличие в штате (или на основе договоров гражданско-правового характера) не менее 3-х специалистов по работе с высоковольтным оборудованием (до и свыше 1000 В) в соответствии с Межотраслевыми правилами по охране труда (правилами безопасности) при эксплуатации электроустановок, утвержденным Приказом Минэнерго России от 27 декабря 2001 г. № 163 с опытом работы данных специалистов в указанной области не менее 2-х лет. (копии трудовых договоров, копии удостоверений о допуске к работе в электроустановках, копии трудовых книжек прилагаются)

В соответствии с инструкциями, полученными от Вас в документации Запроса цен, информация по сути нашей заявки представлена в следующих документах, которые являются неотъемлемой частью нашей заявки:

№ п/п	Наименование документа <i>[указываются документы, перечисленные в пункте 5 и 12 раздела «Информационная карта»]</i>	№ страницы	Число страниц
1.			
2.			
3.			
4.			
5.			
6.			
7.			

(Подпись уполномоченного представителя)

(ФИО и должность подписавшего)

М.П.

ИНСТРУКЦИИ ПО ЗАПОЛНЕНИЮ

1. Данные инструкции не следует воспроизводить в документах, подготовленных участником на участие в Запросе цен.

2. Заявку на участие в Запросе цен следует оформить на официальном бланке участника. Участник присваивает заявке дату и номер в соответствии с принятыми у него правилами документооборота.

3. Участник должен указать свое полное наименование (с указанием организационно-правовой формы) и юридический адрес.

Участник должен перечислить и указать объем каждого из прилагаемых к заявке документов, определяющих суть технико-коммерческого предложения участника Запроса цен.

Запрос цен на право заключения договора на _____

АНКЕТА УЧАСТНИКА ЗАПРОСА ЦЕН (Форма 2)

Участник Запроса цен: _____

№	Наименование	Сведения об участнике запроса цен
1.	Фирменное наименование (полное и сокращенное наименования организации либо Фамилия, имя, отчество (при наличии) участника – физического лица, в том числе зарегистрированного в качестве индивидуального предпринимателя)	
2.	Организационно - правовая форма	
3.	Свидетельство о внесении в Единый государственный реестр юридических лиц/индивидуальных предпринимателей (дата и номер, кем выдано) (по желанию участника) либо паспортные данные для участника, сведения о месте жительства – для физического лица	
4.	ИНН	
5.	Юридический адрес (страна, адрес)	
6.	Почтовый адрес (страна, адрес)	
7.	Фактическое местоположение (место нахождения)	
8.	Телефоны (с указанием кода города) (при наличии)	
9.	Факс (с указанием кода города) (при наличии)	
10.	Адрес электронной почты (при наличии)	

(Подпись уполномоченного представителя)

М.П.

(ФИО и должность подписавшего)

ИНСТРУКЦИИ ПО ЗАПОЛНЕНИЮ

1. Данные инструкции не следует воспроизводить в документах, подготовленных участником на участие в запросе цен.
2. Участник приводит номер и дату заявки, приложением к которой является данная анкета участника запроса цен.
3. Участник указывает свое фирменное наименование (в т.ч. организационно-правовую форму).
4. Заполненная участником анкета должна содержать все сведения, указанные в таблице. В случае отсутствия каких-либо данных указать слово «нет».

Открытое Акционерное Общество «Ремонтно-строительное предприятие», именуемое в дальнейшем **Заказчик**, в лице генерального директора Белевцева Александра Рудольфовича, действующего на основании Устава, с одной стороны, и _____ именуемое в дальнейшем **Подрядчик**, в лице _____, действующего на основании _____, с другой стороны, совместно именуемые в дальнейшем стороны, с соблюдением требований Федерального закона от 18.07.2011г. № 223-ФЗ «О закупках товаров, работ, услуг отдельными видами юридических лиц», на основании результатов размещения заказа путем проведения запроса цен (протокол № ____ от ____ 2016 г.), заключили настоящий договор на выполнение работ по **строительству объектов электросетевого хозяйства** о нижеследующем

1. ПРЕДМЕТ ДОГОВОРА

1.1. По настоящему договору Заказчик поручает, а Подрядчик принимает на себя обязательство выполнить, согласно сметы, строительно-монтажные работы на объектах Заказчика, а также провести все проектные работы и мероприятия по сдаче и подключению объектов электросетевого хозяйства.

1.2. Заказчик обязуется принять и оплатить следующую работу: **Строительство ВЛ-0,4кВ от КТП-97 до СНТ "Строитель 91" д. Лукошкино поселения Кленовское в г.Москве.** Объем и стоимость работ перечисляются в сметах и являются неотъемлемой частью настоящего договора (Приложение №1).

2. ЦЕНА ДОГОВОРА И ПОРЯДОК РАСЧЕТОВ

2.1. Цена договора составляет _____ (_____) руб., в том числе НДС (18 %) _____ руб.

В цену договора включены: стоимость работ, материалов, налогов, включая НДС, сборов и другие обязательные платежи, а также расходы на проектные работы, согласования, коэффициенты дефляции и зимнего удорожания, расходы, связанные со сдачей и вводом объекта в эксплуатацию.

Подрядчик не вправе требовать от Заказчика возмещения каких-либо дополнительных затрат.

2.2. Окончательная оплата выполненных работ осуществляется Заказчиком после полного восстановления нарушенного благоустройства на месте проведения работ Подрядчиком.

2.3. Авансирование не предусмотрено

2.4. Оплата (100%) за фактически выполненную Работу по строительству объекта производится на основании подписанного Сторонами Акта сдачи-приемки выполненной работы, в срок не позднее 90 календарных дней с момента ввода объекта в эксплуатацию. Форма оплаты – безналичный расчет. Оплата по договору осуществляется в рублях Российской Федерации

3. СРОКИ ИСПОЛНЕНИЯ ДОГОВОРА

3.1. Начало работ с момента заключения настоящего договора.

3.2. Окончание работ – до 01 августа 2016 года.

3.3. Необходимость выполнения дополнительных работ, виды дополнительных работ, сроки их исполнения определяются Сторонами в дополнительном соглашении. Началом выполнения дополнительных работ является дата подписания Сторонами дополнительного соглашения.

3.4. Подрядчик несет ответственность за нарушение как начального, конечного, так и промежуточных сроков выполнения работы.

4. ОБЯЗАТЕЛЬСТВА СТОРОН.

4.1. Обязанности Подрядчика.

4.1.1. Выполнить работы предусмотренные Договором, передать исполнительную документацию Заказчику согласно требуемых норм и сдать результат выполненных работ Заказчику в сроки, установленные в разделе 3 настоящего Договора.

4.1.2. Гарантировать качество выполненных работ

4.1.3. Перед началом, при производстве работ, а также по их окончании подрядчик обязан выполнить следующие условия договора:

1) До начала работ:

- разработать проектно-сметную документацию и согласовать её со всеми заинтересованными организациями, юридическими и физическими лицами;
- оформить акт допуска на включение электроустановки;
- оформить ордер на производство земляных работ.

2) Во время строительства

- Производить работы в полном соответствии с проектно-сметной документацией и действующими Строительными нормами и правилами.
- Обеспечить выполнение необходимых мероприятий по технике безопасности, охране окружающей среды и соблюдение правил санитарии во время проведения работ.
- Не передавать третьим лицам ни полностью, ни частично свои обязательства по настоящему Договору.
- Не использовать какие-либо вышеперечисленные документы или иную поступившую от Заказчика информацию, кроме как в целях реализации настоящего Договора, без предварительного письменного согласия Заказчика.
- Предоставлять копии ордеров на открытие и закрытие производства земляных работ из органов Технадзора.

3) По завершении работ и сдаче объекта заказчику должны быть представлены следующие документы:

- Акт о выполнении технических условий;
- Акт разграничения балансовой принадлежности и эксплуатационной ответственности;
- Акт о технологическом присоединении;
- Акт осмотра электроустановки;
- Разрешение на допуск в эксплуатацию электроустановки;
- Записка о подаче напряжения энергосбытовой организацией;
- Записка о включении от вышестоящей сетевой организации;
- Акты скрытых работ;
- Исполнительный чертёж;
- Сертификаты на материалы и оборудование;
- Паспорта на оборудование;

4.1.11. После окончания проведения земляных работ восстановить нарушенное благоустройство в полном объеме.

4.1.12. Выполнять в полном объеме все свои обязанности, предусмотренные в других разделах Договора.

4.2 Обязанности Заказчика.

4.2.1. Производить приемку выполненных работ в порядке, предусмотренном настоящим Договором.

4.2.2. Оплатить выполненные работы в размере, сроки и порядке, предусмотренным настоящим Договором.

4.2.3. Допускать в надлежащем порядке персонал Подрядчика к месту производства работ, создав все необходимые условия для выполнения данных работ.

4.2.4. Оказывать Подрядчику необходимое содействие в реализации Договора по вопросам, входящим в его компетенцию.

4.2.5. Выполнять в полном объеме все свои обязательства, предусмотренные в других разделах Договора.

4.3. Иные права и обязанности Сторон.

4.3.1. Иные права и обязанности Сторон вытекают из условий Договора и действующего законодательства Российской Федерации.

5. ПОРЯДОК И СРОКИ СДАЧИ-ПРИЕМКИ РАБОТ.

5.1. Стороны перед началом работ назначают своих представителей, ответственных за обеспечение проведения работ.

5.2. Представитель Заказчика производит технический надзор и контроль за качеством выполняемых работ.

5.3. Применяемые материалы, изделия и оборудование должны быть новыми и не бывшими в употреблении.

5.4. Подрядчик обязан заблаговременно представлять представителю Заказчика данные о выбранных им материалах и оборудовании (включая соответствующие паспорта, сертификаты соответствия нормам РФ, сертификаты соответствия экологическим нормам), получать его одобрение на их применение и использование. В случае, если представитель Заказчика отклонил использование материалов или оборудования из-за их несоответствия стандартам качества или ранее одобренным образцам, Подрядчик обязан за свой счет и своими силами произвести их замену.

5.5. Подрядчик письменно за 3 (три) дня до начала приемки извещает представителя Заказчика о готовности отдельных этапов работ. Их готовность подтверждается двухсторонними актами промежуточной приемки работ.

5.6. Сдаче-приемке по Договору подлежат результаты всех работ, в том числе скрытых. Подрядчик вправе приступать к выполнению последующих работ только после приемки Заказчиком скрытых работ по акту освидетельствования.

5.7. Заказчик обязан в сроки, установленные п. 5.15 настоящего Договора с участием Подрядчика осмотреть и принять выполненную работу (ее результат), а при обнаружении отступлений от Договора, ухудшающих результат работы, или иных недостатков в работе немедленно заявить об этом Подрядчику.

5.8. Подрядчик, обнаруживший в ходе выполнения работ не учтенные в технической документации работы и в связи с этим необходимость проведения дополнительных работ и увеличения сметной стоимости работ, обязан сообщить об этом Заказчику.

5.9. При неполучении от Заказчика ответа на свое сообщение в течение 5(пяти) рабочих дней, Подрядчик обязан приостановить соответствующие работы.

5.10. В случае, если на любых стадиях выполнения работ будут обнаружены некачественно выполненные работы, представитель Заказчика составляет акт, а Подрядчик обязан своими силами и без увеличения цены Договора в кратчайший срок переделать эти работы для обеспечения их надлежащего качества и сдачи Заказчику.

5.11. Подрядчик должен представлять представителю Заказчика отчет о выполнении работ по каждому этапу.

5.12. Если при выполнении работ обнаруживаются препятствия к надлежащему исполнению Договора, каждая из сторон обязана принять все зависящие от нее разумные меры по устранению таких препятствий. Сторона, не исполнившая этой обязанности, утрачивает право на возмещение убытков, причиненных тем, что соответствующие препятствия не были устранены.

5.13. Сдача результата работ Подрядчиком и приемка его Заказчиком оформляются Актом сдачи-приемки выполненных работ (ф. КС-2), подписанным обеими

сторонами. При отказе одной из сторон от подписания Акта в нем делается отметка об этом и акт подписывается другой стороной.

5.14. Подрядчик предоставляет Заказчику по факту выполненных работ справку о стоимости выполненных работ (ф. КС-3).

5.15. Заказчик обязуется принять выполненные и предъявленные Подрядчиком к сдаче работы и подписать Акт сдачи-приемки выполненных работ в течении 3-х(трех) календарных дней с момента его составления, либо направить Подрядчику мотивированный отказ с указанием причин, препятствующих подписанию Акта.

5.16. Заказчик обязан с участием Подрядчика проверить и принять проектно-сметную документацию, а при обнаружении отступлений от Договора, ухудшающих результат работы, или иных недостатков в работе немедленно заявить об этом Подрядчику.

5.17. Подрядчик обязуется также передать Заказчику вместе с результатом работы информацию, касающуюся эксплуатации или иного использования Заказчиком результата работ.

6. ОТВЕТСТВЕННОСТЬ СТОРОН

6.1. Сторона, не исполнившая или ненадлежащим образом исполнившая обязательства по настоящему договору, обязана возместить другой стороне причиненные таким неисполнением убытки.

6.2. В случае просрочки Подрядчиком обязательств, предусмотренных пунктом 3.2 настоящего договора, Подрядчик уплачивает Заказчику пени в размере 0,1 % от стоимости не выполненных обязательств за каждый день просрочки.

6.3. Уплата неустойки не освобождает Подрядчика от обязанности устранения допущенных им нарушений.

6.4. За нарушение Заказчиком обязательств, предусмотренных настоящим договором Подрядчик вправе потребовать с Заказчика уплаты неустойки за несвоевременную оплату по вине Заказчика принятых работ в размере 1/300 (одной трехсотой) действующей на день уплаты пени ставки рефинансирования Центрального банка РФ от суммы просроченной оплаты за каждый день просрочки.

6.5. Во всем остальном, что не предусмотрено договором стороны несут ответственность в соответствии с действующим законодательством РФ.

7. ОБСТОЯТЕЛЬСТВА НЕПРЕОДОЛИМОЙ СИЛЫ

7.1. Стороны освобождаются от ответственности за частичное или полное неисполнение своих обязательств по настоящему договору, если их исполнению препятствует чрезвычайное и непредотвратимое при данных условиях обстоятельство (непреодолимая сила).

7.2. При возникновении обстоятельств непреодолимой силы, препятствующих исполнению обязательств по настоящему договору одной из сторон, она обязана оповестить другую сторону не позднее 10 дней с момента возникновения таких обстоятельств, при этом срок выполнения обязательств по настоящему договору переносится соразмерно времени, в течение которого действовали такие обстоятельства.

8. СРОК ДЕЙСТВИЯ, ПОРЯДОК ИЗМЕНЕНИЯ И РАСТОРЖЕНИЯ ДОГОВОРА

8.1. Настоящий договор считается заключенным после подписания его Сторонами.

8.2. Договор действует до полного исполнения сторонами своих обязательств по настоящему договору или до расторжения настоящего договора.

8.3. Настоящий договор с учетом требований Федерального закона №223-ФЗ, может быть изменен:

- по соглашению сторон, совершенному в письменной форме, за подписью уполномоченных лиц сторон;

При заключении дополнительного соглашения Заказчик должен соблюдать следующие принципы:

изменение предмета договора не допускается;

изменения ведут к обоснованному улучшению условий договора для Заказчика по сравнению с условиями текущей редакции договора и не ухудшают экономическую эффективность закупки;

изменяемые условия не были указаны в заявке, поданной для участия в закупке, или в документации о закупке и не ведут к ухудшению условий договора для заказчика по сравнению с условиями текущей редакции договора и не ухудшают экономическую эффективность закупки.

8.4 В случае, если у Заказчика, заключившего договор на оказание услуг технического заказчика, по выполнению проектно-изыскательских работ, строительно-монтажных работ, в процессе исполнения договора возникла потребность в увеличении объема работ, неразрывно связанных с тем же объектом, Заказчик вправе увеличить объем работ и стоимость договора в размере не более 30 (тридцати) процентов от цены договора с соблюдением при заключении дополнительного соглашения принципов, указанных в п. 8.3 Договора.

8.5. Договор может быть расторгнут Заказчиком в одностороннем порядке.

8.6. При расторжении договора в одностороннем порядке по вине подрядчика Заказчик вправе потребовать от подрядчика возмещения причиненных убытков.

8.7. Договор считается измененным или расторгнутым с момента получения одной стороной уведомления другой стороны об одностороннем отказе от исполнения договора полностью или частично.

9. РАЗРЕШЕНИЕ СПОРОВ

9.1. Все споры и разногласия, которые могут возникнуть между сторонами по вопросам, не нашедшим своего разрешения в тексте данного договора, будут разрешаться путем переговоров на основе действующего законодательства.

9.2. При неурегулировании в процессе переговоров спорных вопросов, споры разрешаются в Арбитражном суде в порядке, установленном действующим законодательством.

Приложения к договору:

Приложение № 1 Смета.

10. АДРЕСА И БАНКОВСКИЕ РЕКВИЗИТЫ СТОРОН

ЗАКАЗЧИК:

ОАО «РСП»
142132, Московская область, г/о Подольск,
п. Кузнечики, Октябрьский мост, 8а
ИНН 5074114756 КПП 507401001
ПАО БАНК «ВОЗРОЖДЕНИЕ» г. Москва
р/с 40702810204000141396
к/с 301018109000000000181
БИК 044525181

ПОДРЯДЧИК:

11. ПОДПИСИ СТОРОН

ЗАКАЗЧИК:

Генеральный директор ОАО «РСП»

_____ **А.Р.Белевцев**

ПОДРЯДЧИК:

Смета

№ п/п	Наименование работ и затрат	Единица измерения	Количество	Сумма
1	2	3	4	5
Раздел: Монтажные работы				
1	ТРАНСПОРТЕРЫ ДЛЯ ПЕРЕВОЗКИ ОПОР И МАТЕРИАЛОВ	маш.-ч	8	
2	УСТАНОВКА ОПОР ВЛ 0.38-10 КВ ВЛ 0,38,6-10 КВ ОДНОСТОЕЧНЫХ	опора	32	
3	УСТАНОВКА ОПОР ВЛ 0.38-10 КВ ВЛ 0,38,6-10 КВ ОДНОСТОЕЧНЫХ С ОДНИМ ПОДКОСОМ	опора	17	
4	УСТАНОВКА ОПОР ВЛ 0.38-10 КВ ВЛ 0,38,6-10 КВ ОДНОСТОЕЧНЫХ С ДВУМЯ ПОДКОСАМИ	опора	2	
5	МОНТАЖ САМОНЕСУЩИХ ИЗОЛИРОВАННЫХ ПРОВОДОВ (СИП)	км	1,85	
6	УСТАНОВКА ОТВЕТВИТЕЛЬНЫХ ЗАЖИМОВ ДЛЯ СИП	шт.	273	
7	ТРУБЫ ВИНИПЛАСТОВЫЕ ПО УСТАНОВЛЕННЫМ КОНСТРУКЦИЯМ, С КРЕПЛЕНИЕМ СКОБАМИ, ВНУТРЕННИЙ ДИАМЕТР, ММ, ДО: 50	100 м	0,1	
8	ЗАТЯГИВАНИЕ ПРОВОДОВ И КАБЕЛЕЙ В ПРОЛОЖЕННЫЕ ТРУБЫ И МЕТАЛЛИЧЕСКИЕ РУКАВА, ПРОВОД ПЕРВЫЙ ОДНОЖИЛЬНЫЙ ИЛИ МНОГОЖИЛЬНЫЙ В ОБЩЕЙ ОПЛЕТКЕ, СУММАРНОЕ СЕЧЕНИЕ: ДО 120 ММ ²	100 м	0,1	
9	ЗАЗЕМЛИТЕЛИ ВЕРТИКАЛЬНЫЕ, ИЗ СТАЛИ УГЛОВОЙ, РАЗМЕР: 50X50X5 ММ	10 шт.	0,9	
Раздел: Материалы не учтенные ценником				
1	ОПОРА ОСВЕЩЕНИЯ, МАРКА СВ-95 (72 шт)	м3	21,6	
2	ПРОВОДА САМОНЕСУЩИЕ ИЗОЛИРОВАННЫЕ, С АЛЮМИНИЕВЫМИ ЖИЛАМИ, С НЕСУЩЕЙ ЖИЛОЙ, ИЗОЛИРОВАННОЙ СВЕТОСТАБИЛИЗИРОВАННЫМ СШИТЫМ ПОЛИЭТИЛЕНОМ, МАРКА СИП-2, ЧИСЛО ЖИЛ И СЕЧЕНИЕ, ММ ² : 3 X95+54,6+2X16	км	0,606	
3	ПРОВОДА САМОНЕСУЩИЕ ИЗОЛИРОВАННЫЕ, С АЛЮМИНИЕВЫМИ ЖИЛАМИ, С НЕСУЩЕЙ ЖИЛОЙ, ИЗОЛИРОВАННОЙ СВЕТОСТАБИЛИЗИРОВАННЫМ СШИТЫМ ПОЛИЭТИЛЕНОМ, МАРКА СИП-2, ЧИСЛО ЖИЛ И СЕЧЕНИЕ, ММ ² : 3 X70+70+16	км	0,794	
4	ПРОВОДА САМОНЕСУЩИЕ ИЗОЛИРОВАННЫЕ, С АЛЮМИНИЕВЫМИ ЖИЛАМИ, С НЕСУЩЕЙ ЖИЛОЙ, ИЗОЛИРОВАННОЙ	км	0,543	

	СВЕТОСТАБИЛИЗИРОВАННЫМ СШИТЫМ ПОЛИЭТИЛЕНОМ, МАРКА СИП-2, ЧИСЛО ЖИЛ И СЕЧЕНИЕ, ММ2: 3 X50+54,6+16			
5	КРОНШТЕЙНЫ ДЛЯ КРЕПЛЕНИЯ АНКЕРНЫХ ЗАЖИМОВ, ТИП CS 10.3	шт.	55	
6	ЗАЖИМЫ ОТВЕТВИТЕЛЬНЫЕ, ТИП Р 645	шт.	110	
7	ЗАЖИМЫ, ТИП РС 481	шт.	18	
8	КОМПЛЕКТЫ ПРОМЕЖУТОЧНОЙ ПОДВЕСКИ, ТИП ES 1500	шт.	24	
9	ЗАЖИМЫ АНКЕРНЫ, ТИП РА 2000	шт.	30	
10	ГИЛЬЗЫ СОЕДИНИТЕЛЬНЫЕ, ТИП MJRT 50N	шт.	24	
11	НАКОНЕЧНИКИ ГЕРМЕТИЧНЫЕ, ТИП СРТА 95	шт.	12	
12	ХОМУТ УЗ	шт.	21	
13	ТРУБЫ ЭЛЕКТРОТЕХНИЧЕСКИЕ ГОФРИРОВАННЫЕ, НАРУЖНЫЙ ДИАМЕТР 50 ММ	м	10	
14	ЛЕНТА КРЕПЛЕНИЯ НЕРЖАВЕЮЩАЯ, ТИП F 207	м	200	
15	СКРЕПЫ ДЛЯ ЛЕНТЫ, ТИП НС 20	100 шт.	2	
16	ХОМУТ КРЕПЛЕНИЯ Е 778	шт.	200	
17	СТАЛЬ УГЛОВАЯ РАВНОПОЛОЧНАЯ ОБЩЕГО НАЗНАЧЕНИЯ, МАРКА СТО, ШИРИНА ПОЛКИ 35-70 ММ	т	0,102	
Раздел: Пусконаладочные работы				
1	ФАЗИРОВКА ЭЛЕКТРИЧЕСКОЙ ЛИНИИ ИЛИ ТРАНСФОРМАТОРА С СЕТЬЮ НАПРЯЖЕНИЕМ ДО 1 КВ	фазировка	1	
2	ИЗМЕРЕНИЕ СОПРОТИВЛЕНИЯ ИЗОЛЯЦИИ МЕГАОММЕТРОМ КАБЕЛЬНЫХ И ДРУГИХ ЛИНИЙ НАПРЯЖЕНИЕМ ДО 1 КВ, ПРЕДНАЗНАЧЕННЫХ ДЛЯ ПЕРЕДАЧИ ЭЛЕКТРОЭНЕРГИИ К РАСПРЕДЕЛИТЕЛЬНЫМ УСТРОЙСТВАМ, ЩИТАМ, ШКАФАМ И КОММУТАЦИОННЫМ АППАРАТАМ	измерение	4	
3	ИЗМЕРЕНИЕ СОПРОТИВЛЕНИЯ РАСТЕКАНИЮ ТОКА ЗАЗЕМЛИТЕЛЯ	измерение	9	
4	ИЗМЕРЕНИЕ СОПРОТИВЛЕНИЯ РАСТЕКАНИЮ ТОКА КОНТУРА С ДИАГОНАЛЬЮ ДО 20 М	измерение	1	
5	ОПРЕДЕЛЕНИЕ УДЕЛЬНОГО СОПРОТИВЛЕНИЯ ГРУНТА	измерение	1	
6	ПРОВЕРКА НАЛИЧИЯ ЦЕПИ МЕЖДУ ЗАЗЕМЛИТЕЛЯМИ И ЗАЗЕМЛЕННЫМИ ЭЛЕМЕНТАМИ	точка	9	

ЗАКАЗЧИК:

Генеральный директор ОАО «РСП»

_____ **А.Р.Белевцев**

ПОДРЯДЧИК:

Извещение о проведении закупки
(в редакции № 1 от 30.06.2016)

Номер извещения: 31603837855

Наименование закупки: Строительство ВЛ-0,4 кВ от КТП х97 до СНТ "Строитель-91" д. Лукошкино

Способ проведения закупки: Запрос цен

Заказчик

Наименование организации: Открытое акционерное общество "Ремонтно-строительное предприятие"

Место нахождения: 142133, Московская, Октябрьский мост, дом 8А

Почтовый адрес: 142133, Московская, Подольский, Октябрьский мост, дом 8А

Контактная информация

Ф.И.О: Веденков Дмитрий

Адрес электронной почты: oaorsp@mail.ru

Телефон: +7 (496) 7658264

Факс: +7 (496) 7657400

Предмет договора

Лот №1

Сведения о позиции плана закупки: План закупки № 2150138236, позиция плана 453

Предмет договора: Строительство ВЛ-0,4 кВ от КТП х97 до СНТ "Строитель-91" д. Лукошкино

Начальная (максимальная) цена договора: 2 397 009.62 Российский рубль

Информация о товаре, работе, услуге:

№	Классификация по ОКПД2	Классификация по ОКВЭД2	Ед. измерения	Количество (Объем)	Дополнительные сведения
1	43.21.10.110 Работы по монтажу основных сетей электроосвещения и электроснабжения или электроарматуры, требующие специальной квалификации, в зданиях, сооружениях и на прочих строительных объектах	43.21 Производство электромонтажных работ	Комплект	1.00	

Место поставки товара, выполнения работ, оказания услуг для лота №1

Место поставки (адрес): д. Лукошкино

Требования к участникам закупки

Участники закупки должны отсутствовать в реестре недобросовестных поставщиков

Информация о документации по закупке

Срок предоставления документации: с 01.07.2016 по 07.07.2016

Извещение о проведении закупки

Место предоставления документации:	Московская область, г/о Подольск, п. Кузнечики, Октябрьский мост, 8а
Порядок предоставления документации:	В соответствии с закупочной документацией
Официальный сайт, на котором размещена документация:	www.zakupki.gov.ru
Размер, порядок и сроки внесения платы за предоставление документации по закупке	
Размер платы:	Плата не требуется
Информация о порядке проведения закупки	
Дата и время окончания подачи заявок (по местному времени):	07.07.2016 10:00
Рассмотрение заявок	
Дата и время (по местному времени):	08.07.2016 10:00
Место:	Московская область, г/о Подольск, п. Кузнечики, Октябрьский мост, 8а
Подведение итогов	
Дата и время (по местному времени):	08.07.2016 10:00
Место:	Московская область, г/о Подольск, п. Кузнечики, Октябрьский мост, 8а

Открытое Акционерное Общество «Ремонтно-строительное предприятие»

Адрес: 142132, Московская область, г/о Подольск, п. Кузнечики, Октябрьский мост, 8а
тел.: 8(4967) 65-82-64, 65-82-55, факс 65-74-00, электр. почта: oaorsp@mail.ru
ИНН 5074114756 КПП 507401001 р/с.40702810204000141396 в ПАО БАНК «ВОЗРОЖДЕНИЕ» г. Москва
БИК 044525181 кор./ счет 30101810900000000181

ПРОТОКОЛ № 31603837855

РАССМОТРЕНИЯ И ОЦЕНКИ ЗАЯВОК ЗАПРОСА ЦЕН № 31603837855
НА ПРАВО ЗАКЛЮЧЕНИЯ ДОГОВОРА НА СТРОИТЕЛЬСТВО ВЛ-0,4кВ от КТП-97 до СНТ "Строитель
91" д. Лукошкино

г/о Подольск

«08» июля 2016 года

На заседании комиссии по рассмотрению заявок на участие в запросе цен присутствовали:

и/о Председателя комиссии:	Назаренко А.Н.
Члены комиссии:	Козишникова В.А. Мишкина З.И. Морозов А.Ю.
Секретарь комиссии:	Веденков Д.В.

В состав единой комиссии входит 6 человек. Заседание проводится в присутствии 5-ти членов комиссии. Кворум имеется. Комиссия правомочна.

Заказчик – Открытое Акционерное Общество «Ремонтно-строительное предприятие»

Сведения о заказчике – адрес: 142133, Московская область, г/о Подольск, п. Кузнечики, Октябрьский мост, 8а.
тел.: 8(4967) 65-82-64, 65-82-55, факс 65-74-00, электр. почта: oaorsp@mail.ru

Место, дата проведения процедуры – рассмотрение заявок на участие в запросе цен осуществлялось по адресу: Московская область, г/о Подольск, п. Кузнечики, Октябрьский мост, 8а.

Адрес официального сайта: <http://zakupki.gov.ru>

Заседание комиссии началось 08 июля 2016 г. в 10-00 по местному времени.

Предмет запроса цен – Строительство ВЛ-0,4кВ от КТП-97 до СНТ "Строитель 91" д. Лукошкино

Место выполнения работ – д. Лукошкино

Начальная цена договора – **2 397 009** (Два миллиона триста девяносто семь тысяч девять) рублей 62 копейки.

На участие в запросе цен поступило: 2 (Две) заявки.

Номер заявки	Наименование участника	Предложенная сумма договора	Дата и время поступления заявки
1	ООО «ГРАД-ЭЛ»	2 157 308,66	04.07.2016 г в 12:10
2	ООО «СтройЛайн»	2 042 606,41	06.07.2016 г в 09:00

По итогам рассмотрения заявок путем голосования принято решение о соответствии предъявляемым требованиям:

1. ООО «ГРАД-ЭЛ»

Члены комиссии	Ф.И.О.	«За» принятие решения	«Против» принятия решения
и.о. Председателя комиссии	Назаренко А.Н.	за	

Члены комиссии:	Козишникова В.А.	за	
	Мишкина З.И.	за	
	Морозов А.Ю.	за	

2. ООО «СтройЛайн»

Члены комиссии	Ф.И.О.	«За» принятие решения	«Против» принятия решения
и.о. Председателя комиссии	Назаренко А.Н.	за	
Члены комиссии:	Козишникова В.А.	за	
	Мишкина З.И.	за	
	Морозов А.Ю.	за	

По итогам рассмотрения заявок на участие в запросе цен путем голосования принято решение о признании победителем Общество с ограниченной ответственностью «СтройЛайн»

Сведения о победителе запроса цен:

Полное фирменное наименование	Общество с ограниченной ответственностью «СтройЛайн»
Сокращенное наименование	ООО «СтройЛайн»
Сведения об организационно-правовой форме	Общество с ограниченной ответственностью
Сведения о месте нахождения	142167, город Москва, поселение Роговское, деревня Спас-Купля, дом 51
Почтовый адрес	142167, город Москва, поселение Роговское, деревня Спас-Купля, дом 51
Номер контактного телефона	8(926) 575-13-84
ИНН	7751000656

Сведения об участнике, предложившем лучшую цену после победителя:

Полное фирменное наименование	Общество с ограниченной ответственностью «ГРАД-ЭЛ»
Сокращенное наименование	ООО «ГРАД-ЭЛ»
Сведения об организационно-правовой форме	Общество с ограниченной ответственностью
Сведения о месте нахождения	143397, город Москва, поселение Первомайское, п. Первомайское, ул. Центральная, д. 24, пом. 2
Почтовый адрес	143397, город Москва, поселение Первомайское, п. Первомайское, ул. Центральная, д. 24, пом. 2
Номер контактного телефона	8(929) 927-61-98
ИНН	7751011552

Заседание комиссии окончено 08 июля 2016 г. в 10 часов 00 минут по местному времени. Протокол подписан присутствующими на заседании членами закупочной комиссии:

и.о.Председателя комиссии

Назаренко А.Н.

(подпись)

Члены комиссии:

Козишникова В.А.

(подпись)

Мишкина З.И.

(подпись)

Морозов А.Ю.

(подпись)

Секретарь комиссии:

Веденков Д.В.

(подпись)

PTO
u m È ; b2 ; b2A] è2 p ^ è2
_ è2 III _ è2 ` è2 Xa è2

«УТВЕРЖДАЮ»

Генеральный директор ОАО «РСП»

_____ А.Р.Белевцев

ДОКУМЕНТАЦИЯ ЗАПРОСА ЦЕН

**На право заключения договора на строительство
объектов электросетевого хозяйства
для Открытого акционерного общества
«Ремонтно-строительное предприятие»**

Подольск, 2016 г.

ПРИГЛАШЕНИЕ К УЧАСТИЮ В ЗАПРОСЕ ЦЕН

Настоящим приглашаются к участию в запросе цен, полная информация о котором указана в Разделе «Информационная карта запроса цен» настоящей документации, любые юридические лица независимо от организационно-правовой формы, формы собственности, места нахождения и места происхождения капитала, или любые физические лица, в том числе индивидуальные предприниматели.

Заинтересованные лица могут получить полный комплект документации запроса цен на Официальном сайте Единой информационной системы в сфере закупок <http://zakupki.gov.ru>, единой автоматизированной системе управления закупками <http://easuz.mosreg.ru/easuz223/> и официальном сайте ОАО «РСП» rsp-podolsk.ru

Настоящая документация подготовлена в соответствии с Федеральным законом № 223-ФЗ, Положением о закупке, утвержденным в соответствии с Постановлением Правительства Московской области от 19.08.2014 № 666/31 «О мерах по реализации Федерального закона от 18.07.2011 № 223-ФЗ «О закупках товаров, работ, услуг отдельными видами юридических лиц» в Московской области» в редакции на дату размещения извещения о проведении закупки на Официальном сайте, а также иными нормативными правовыми актами, регулирующими отношения, связанные с осуществлением закупок, в целях повышения эффективности, результативности осуществления закупок товаров, работ, услуг.

В части, прямо не урегулированной законодательством Российской Федерации, проведение закупки регулируется настоящей Документацией.

Запрос цен

Под запросом цен понимается способ закупок, при котором информация о потребностях в товарах, работах, услугах для нужд Заказчика сообщается неограниченному кругу лиц путем размещения на Официальном сайте извещения о проведении запроса цен и победителем, в котором Комиссия признает участника закупки, предложившего наиболее низкую цену договора.

Запрос цен не является конкурсом либо аукционом. Таким образом, данный способ закупки не накладывает на Заказчика соответствующего объема гражданско-правовых обязательств по обязательному заключению договора с победителем запроса цен или иным его участником.

Заказчик, официально разместивший на Официальном сайте извещение о проведении запроса цен, вправе отказаться от его проведения. Извещение об отказе от проведения запроса цен размещается не позднее, чем за три дня до даты окончания срока подачи заявок на участие в запросе цен в порядке, установленном для Официального размещения на Официальном сайте извещения о проведении запроса цен.

Требования, предъявляемые к заявке на участие в запросе цен

Заявка на участие в запросе цен должна содержать следующие сведения:

наименование, сведения об организационно-правовой форме, о месте нахождения, почтовый адрес (для юридического лица), фамилия, имя, отчество(при наличии), паспортные данные, сведения о месте жительства (для физического лица), номер контактного телефона, адрес электронной почты участника закупки(при их наличии);

идентификационный номер налогоплательщика;

согласие участника закупки исполнить условия договора, указанные в извещении о проведении запроса цен и информационной карте запроса цен;

цена товара, работы, услуги с указанием сведений о включенных или не включенных в нее расходах (расходы на перевозку, страхование, уплату таможенных пошлин, налогов, сборов и другие обязательные платежи);

копии документов, подтверждающих соответствие участника закупки требованиям, установленным в извещении о проведении запроса цен и информационной карте запроса цен;

документы, подтверждающие внесение денежных средств в качестве обеспечения заявки на участие в запросе цен, в случае, если в извещении о проведении запроса цен содержится указание на требование обеспечения такой заявки (платежное поручение, подтверждающее перечисление денежных средств в качестве обеспечения заявки на участие в запросе цен, или копия такого поручения);

по желанию участника иные сведения.

Порядок подачи заявок на участие в запросе цен

Любой участник закупки, в том числе участник закупки, которому не направлялся запрос цен, вправе подать только одну заявку на участие в запросе цен, внесение изменений в которую не допускается.

Участник закупки, подавший заявку на участие в запросе цен, вправе отозвать заявку в любое время до окончания срока подачи заявок на участие в запросе цен. Порядок и срок отзыва заявок на участие в запросе цен устанавливается в извещении о проведении запроса цен.

Заявка на участие в запросе цен подается участником закупки Заказчику в письменной форме в срок, указанный в извещении о проведении запроса цен.

Заявка на участие в запросе цен, поданная в срок, указанный в извещении о проведении запроса цен, регистрируется Заказчиком в Журнале регистрации заявок на участие в запросе цен. По требованию участника закупки, подавшего заявку на участие в запросе цен, Заказчик выдает расписку в получении заявки на участие в запросе цен с указанием даты и времени ее получения.

Проведение переговоров между Заказчиком или Комиссией и участником закупки в отношении, поданной им заявки на участие в запросе цен не допускается.

Заявки на участие в запросе цен, поданные после дня окончания срока подачи заявок на участие в запросе цен, указанного в извещении о проведении запроса цен, не рассматриваются и в день их поступления возвращаются участникам закупки, подавшим такие заявки.

В случае если после дня окончания срока подачи заявок на участие в запросе цен подана только одна заявка, Заказчик продлевает срок подачи заявок на участие в запросе цен не менее чем на три рабочих дня и в течение не более одного рабочего дня после дня окончания срока подачи заявок на участие в запросе цен, размещает на Официальном сайте извещение о продлении срока подачи таких заявок. При этом заявка, поданная в срок, указанный в извещении о проведении запроса цен, вскрывается и рассматривается одновременно с заявками, поданными в срок, указанный в извещении о продлении срока подачи заявок на участие в запросе цен.

Заявка на участие в запросе цен подается в запечатанном конверте. Вскрытие конверта осуществляется на заседании Комиссии.

Рассмотрение и оценка заявок на участие в запросе цен

Комиссия в срок, не превышающий пяти рабочих дней, следующих за днем окончания срока подачи заявок на участие в запросе цен, рассматривает заявки на соответствие их требованиям, установленным в извещении о проведении запроса цен, и оценивает заявки на участие в запросе цен по критерию цена договора.

Победителем в проведении запроса цен признается участник закупки, подавший заявку на участие в запросе цен, которая отвечает всем требованиям, установленным в извещении о проведении запроса цен и в которой указана наиболее низкая цена товаров, работ, услуг. При предложении наиболее низкой цены товаров, работ, услуг несколькими участниками закупки победителем в проведении запроса цен признается участник закупки, заявка на участие в запросе цен которого поступила ранее заявок на участие в запросе цен других участников закупки.

Комиссия отклоняет заявки на участие в запросе цен, если они не соответствуют требованиям, установленным в извещении о проведении запроса цен, или предложенная в заявках на участие в запросе цен цена товаров, работ, услуг превышает начальную (максимальную) цену договора, указанную в извещении о проведении запроса цен.

Результаты рассмотрения и оценки заявок на участие в запросе цен оформляются протоколом, который подписывается всеми присутствующими на заседании членами Комиссии.

Протокол рассмотрения и оценки заявок на участие в запросе цен в течении трёх рабочих дней, следующих за днём его подписания, размещается Заказчиком на Официальном сайте.

Протокол рассмотрения и оценки заявок на участие в запросе цен составляется в одном экземпляре, который остается у Заказчика. Заказчик в течение трех рабочих дней со дня подписания указанного протокола передает победителю в проведении запроса цен проект договора, который составляется путем включения в него условий исполнения договора, предусмотренных извещением о проведении запроса цен, и цены, предложенной победителем запроса цен в заявке на участие в запросе цен.

В случае если победитель в проведении запроса цен в срок, указанный в извещении о проведении запроса цен, не представил Заказчику подписанный проект договора на условиях, указанных в поданной участником закупки, с которым заключается договор, заявке на участие в запросе цен на участие в запросе цен и в извещении о проведении запроса цен, а также обеспечение исполнения договора в случае, если Заказчиком было установлено требование обеспечения исполнения договора, такой победитель признается уклонившимся от заключения договора.

В случае, если победитель в проведении запроса цен признан уклонившимся от заключения договора, Заказчик вправе обратиться в суд с иском о требовании о понуждении

победителя в проведении запроса цен заключить договор, а также о возмещении убытков, причиненных уклонением от заключения договора, либо заключить договор с участником закупки, предложение о цене договора которого содержит лучшее условие по цене договора, следующее после предложенного победителем в проведении запроса цен условия, если цена договора не превышает начальную (максимальную) цену договора, указанную в извещении о проведении запроса цен. При этом заключение договора для указанных участников закупки является обязательным. В случае уклонения указанных участников закупки от заключения договора Заказчик вправе обратиться в суд с иском о требовании о понуждении таких участников закупки заключить договор, а также о возмещении убытков, причиненных уклонением от заключения договора, осуществить повторный запрос цен.

Договор должен быть заключен Заказчиком не ранее десяти дней со дня размещения на Официальном сайте протокола рассмотрения и оценки заявок на участие в запросе цен и не позднее двадцати дней со дня подписания указанного протокола.

Запрос цен признается несостоявшимся в случае если:

подана только одна заявка на участие в запросе цен и в результате продления срока подачи заявок на участие в запросе цен дополнительно не представлена ни одна заявка на участие в запросе цен;

не подано ни одной заявки на участие в запросе цен;

на основании результатов рассмотрения Комиссией заявок на участие в запросе цен принято решение об отклонении всех заявок на участие в запросе цен или на основании результатов рассмотрения Комиссией заявок на участие в запросе цен участников закупки принято решение о допуске к участию в запросе цен единственного участника закупки, из всех подавших заявки.

Договор заключается на условиях, предусмотренных извещением о проведении запроса цен, по цене, предложенной в заявке на участие в запросе цен победителя в проведении запроса цен или в заявке на участие в запросе цен участника закупки, с которым заключается договор в случае уклонения победителя в проведении запроса цен от заключения договора.

При заключении договора по результатам проведенной закупки по цене, сниженной победителем или участником закупки, с которым заключается договор, на 30 (тридцать) и более процентов от начальной (максимальной) цены закупки, обязательно представление таким победителем или участником закупки, с которым заключается договор, обоснования снижения цены договора. В случае непредставления такого обоснования, победитель или участник закупки, с которым заключается договор, признаются уклонившимся от заключения договора.

В случаях, если запрос цен признается несостоявшимся, Заказчик продлевает срок подачи заявок на участие в запросе цен на четыре рабочих дня и в течение одного рабочего дня после даты окончания срока подачи таких заявок размещает в единой информационной системе извещение о продлении срока подачи таких заявок; отказывается от проведения повторного запроса цен, в случае если утрачена потребность в закупке; объявляет о проведении повторного запроса цен. При этом Заказчик вправе изменить условия запроса цен.

ИНФОРМАЦИОННАЯ КАРТА ЗАПРОСА ЦЕН/ИЗВЕЩЕНИЕ

В Информационной карте запроса цен содержится информация для данной конкретной закупки, которая уточняет, разъясняет и дополняет положения настоящей документации.

При возникновении противоречия между положениями Общей части документации и части «Информационная карта запроса цен», применяются положения части «Информационная карта запроса цен».

№ п/п	Наименование пункта	Текст пояснений
1	Способ закупки	Запрос цен
2	Заказчик, юридический адрес, контактное лицо, телефон, факс, адрес электронной почты	Заказчик: Открытое акционерное общество «Ремонтно-строительное предприятие» Юридический адрес: Московская область, г/о Подольск, п.Кузнечики, ул. Октябрьский мост, 8а Почтовый адрес: 142133, Московская область, г/о Подольск, п.Кузнечики, ул. Октябрьский мост, 8а Контактное лицо: Веденков Дмитрий Витальевич тел. (4967) 65-82-64 (112 – планово-экономическое отделение), Контактное лицо по техническим вопросам: Бабаев Сергей Александрович тел. (4967) 65-82-64 (114 – главный инженер) факс: (4967) 65-74-00 Адрес электронной почты: oaorsp@mail.ru
3	Предмет договора с указанием количества поставляемого товара, объема выполняемых работ, оказываемых услуг.	Строительство КТПх250кВА СНТ "Лесной" вблизи п.Рогово поселения Роговское в г.Москве, в соответствии с Техническим заданием (Приложение №1)
4	Требования, установленные заказчиком, к качеству, техническим характеристикам товара, требования к их безопасности, к функциональным характеристикам товара, к размерам, упаковке, отгрузке товара и иные показатели, связанные с определением соответствия товара потребностям заказчика	Требования к работам, услугам приводятся в приложении 1 к настоящему разделу «Техническое задание» /Соответствие требованиям, установленным действующим законодательством РФ.
5	Требования к содержанию, форме, оформлению и составу заявки на участие в Запросе цен	Заявка на участие в запросе цен должна содержать следующие сведения: - наименование, сведения об организационно-правовой форме, о месте нахождения, почтовый адрес (для юридического лица), фамилия, имя, отчество(при наличии), паспортные данные, сведения о месте жительства (для физического лица), номер контактного телефона, адрес электронной почты участника закупки(при их наличии); - идентификационный номер налогоплательщика; - согласие участника закупки исполнить условия договора, указанные в извещении о проведении запроса цен; - цена товара, работы, услуги с указанием сведений о включенных или не включенных в нее расходах (расходы на перевозку, страхование, уплату таможенных пошлин, налогов, сборов и другие обязательные платежи); - копии документов, подтверждающих соответствие

		<p>участника закупки требованиям, установленным в извещении о проведении запроса цен;</p> <p>- документы, подтверждающие внесение денежных средств в качестве обеспечения заявки на участие в запросе цен, в случае, если в извещении о проведении запроса цен содержится указание на требование обеспечения такой заявки (платежное поручение, подтверждающее перечисление денежных средств в качестве обеспечения заявки на участие в запросе цен, или копия такого поручения);</p> <p>- по желанию участника иные сведения.</p> <p>Заявка на участие в запросе цен подается в запечатанном конверте. Вскрытие конверта осуществляется на заседании Комиссии.</p>
6	<p>Требования к описанию участниками закупки поставляемого товара, который является предметом закупки, его функциональных характеристик (потребительских свойств), его количественных и качественных характеристик, требования к описанию участниками закупки выполняемой работы, оказываемой услуги, которые являются предметом закупки, их количественных и качественных характеристик;</p>	<p>Описание участниками закупки объекта закупки (предмета запроса цен), в том числе: функциональных, технических и качественных характеристик, эксплуатационных характеристик объекта закупки (при необходимости), размеров, требований к упаковке и отгрузке товара и иных показателей, связанных с определением соответствия товара (работ, услуг) потребностям заказчика, осуществляется в соответствии с требованиями к предмету договора, указанными в документации.</p> <p>При описании цифровых показателей характеристик товара (работ, услуг), в том числе условий гарантийного обслуживания, не допускается применение понятий «не более», «не менее», за исключением случаев, если заказчиком при описании показателей товара предусмотрены в соответствующем разделе позиции, которые не имеют конкретных значений и указание их допустимо в сопровождении словами «не более», «не менее»</p>
7	<p>Место, условия и сроки (периоды) поставки товара, выполнение работ, оказания услуг</p>	<p>Место выполнения работ п. Рогово в г.Москве</p> <p>Условия: Работы осуществляются в соответствии с проектом договора.</p> <p>Срок выполнения работ: до 1 августа 2016г</p>
8	<p>Сведения о начальной (максимальной) цене договора (цене лота), руб.</p>	<p>952 698,66 (Девятьсот пятьдесят две тысячи шестьсот девяносто восемь) рублей 66 коп.</p>
9	<p>Форма, сроки и порядок оплаты товара, услуг</p>	<p>Оплата осуществляется в безналичной форме в рублях Российской Федерации;</p> <p>- авансирование не предусмотрено;</p> <p>- оплата (100%) за фактически выполненную Работу по строительству объекта производится на основании подписанного Сторонами Акта сдачи-приемки выполненной работы, в срок не позднее 90 календарных дней с момента ввода объекта в эксплуатацию.</p>
10	<p>Порядок формирования цены договора (цены лота) (с учетом или без учета расходов на перевозку, страхование, уплату таможенных пошлин, налогов и других обязательных платежей)</p>	<p>В цену договора включены: стоимость работ, материалов, налогов, включая НДС, сборов и другие обязательные платежи, а также расходы на проектные работы, согласования, коэффициенты дефляции и зимнего удорожания, расходы, связанные со сдачей и вводом объекта в эксплуатацию. Подрядчик не вправе требовать от Заказчика возмещения каких-либо дополнительных затрат.</p>
11	<p>Порядок, место, дата начала и дата окончания срока подачи заявок</p>	<p>ОАО «РСП» Московская область, г/о Подольск, п. Кузнечики, Октябрьский мост, д.8А</p> <p>с 01 июля 2016 года по</p>

		07 июля 2016 года 10:00 (время московское)
12	Требования к участникам закупки	<p>К участникам предъявляются следующие требования:</p> <ul style="list-style-type: none"> - отсутствие в реестрах недобросовестных поставщиков согласно федеральным законам № 44-ФЗ от 05.04.2013 и № 223-ФЗ от 18.07.2011г.; - соответствие участников закупки требованиям, устанавливаемым в соответствии с законодательством РФ к лицам, осуществляющим поставки товаров, выполнение работ, оказание услуг, являющихся предметом закупки: Приказ Минрегиона РФ от 30.12.2009 N 624 - наличие свидетельства СРО на выполнение следующих видов работ: <ul style="list-style-type: none"> II. Виды работ по подготовке проектной документации: 5.3. Работы по подготовке проектов наружных сетей электроснабжения до 35 кВ включительно и их сооружений III. Виды работ по строительству, реконструкции и капитальному ремонту: 20.2. Устройство сетей электроснабжения напряжением до 35 кВ включительно, 24.4. Пусконаладочные работы силовых и измерительных трансформаторов - не проведение ликвидации участника закупки – юридического лица и отсутствие решения арбитражного суда о признании участника закупки – юридического лица, индивидуального предпринимателя банкротом и об открытии конкурсного производства; - не приостановление деятельности участника закупки в порядке, предусмотренном КоАП РФ, на день подачи заявки на участие в закупке; - Отсутствие у участника закупки недоимки по налогам, сборам, задолженности по иным обязательным платежам в бюджеты бюджетной системы Российской Федерации (за исключением сумм, на которые предоставлены отсрочка, рассрочка, инвестиционный налоговый кредит в соответствии с законодательством Российской Федерации о налогах и сборах, которые реструктурированы в соответствии с законодательством Российской Федерации, по которым имеется вступившее в законную силу решение суда о признании обязанности заявителя по уплате этих сумм исполненной или которые признаны безнадежными к взысканию в соответствии с законодательством Российской Федерации о налогах и сборах) за прошедший календарный год, размер которых превышает двадцать пять процентов балансовой стоимости активов участника закупки по данным бухгалтерской отчетности за последний отчетный период. Участник закупки считается соответствующим установленному требованию в случае, если им подано заявление об обжаловании указанных недоимки, задолженности и решение по такому заявлению на дату рассмотрения заявки на участие в закупке не принято. - наличие в штате (или на основе договоров гражданско-правового характера) не менее 3-х специалистов по работе с высоковольтным оборудованием (до и свыше 1000 В) в соответствии с Межотраслевыми правилами по охране труда (правилами безопасности) при эксплуатации электроустановок, утвержденным Приказом Минтруда России от 24.07.2013 г. №328Н и с опытом работы данных специалистов в указанной области не менее 2-х лет. Для подтверждения наличия в штате таких работников должны быть представлены следующие документы: копии трудовых договоров, копии удостоверений о

		<p>допуске к работе в электроустановках, копии трудовых книжек. Несоответствие Участника закупки и/или заявки Участника закупки требованиям документации о запросе цен является основанием для отклонения заявки Участника закупки. Отклоненные заявки не подлежат оценке и сопоставлению.</p>
13	<p>Перечень документов, представляемые участником в составе заявки на участие для подтверждения их соответствия установленным требованиям</p>	<p>Заявка на участие в запросе цен должна содержать следующие сведения:</p> <ul style="list-style-type: none"> - наименование, сведения об организационно-правовой форме, о месте нахождения, почтовый адрес (для юридического лица), фамилия, имя, отчество(при наличии), паспортные данные, сведения о месте жительства (для физического лица), номер контактного телефона, адрес электронной почты участника закупки(при их наличии); - идентификационный номер налогоплательщика; - согласие участника закупки исполнить условия договора, указанные в извещении о проведении запроса цен; - цена товара, работы, услуги с указанием сведений о включенных или не включенных в нее расходах (расходы на перевозку, страхование, уплату таможенных пошлин, налогов, сборов и другие обязательные платежи); - копии документов, подтверждающих соответствие участника закупки требованиям, установленным в извещении о проведении запроса цен; - документы, подтверждающие внесение денежных средств в качестве обеспечения заявки на участие в запросе цен, в случае, если в извещении о проведении запроса цен содержится указание на требование обеспечения такой заявки (платежное поручение, подтверждающее перечисление денежных средств в качестве обеспечения заявки на участие в запросе цен, или копия такого поручения); - по желанию участника иные сведения.
14	<p>Место и дата рассмотрения предложений участников закупки и подведения итогов закупки</p>	<p>г/о Подольск, п. Кузнечики, Октябрьский мост, д.8А 08 июля 2016 года в 10:00</p>
15	<p>Место и срок размещения протокола подведения итогов Запроса цен</p>	<p>Официальный сайт Единой информационной системы в сфере закупок http://zakupki.gov.ru, и официальный сайт ОАО «РСП» rsp-podolskrn.ru до 12 июля 2016 года</p>
16	<p>Размер обеспечения заявки</p>	<p>обеспечение заявки на участие в запросе цен установлено в размере 15% от начальной (максимальной) цены договора и составляет 142 904,80 (Сто сорок две тысячи девятьсот четыре) рубля 80 коп.</p> <p>Порядок внесения денежных средств в качестве обеспечения заявки на участие в запросе цен:</p> <p>Документом, подтверждающим внесение денежных средств в качестве обеспечения заявки на участие в запросе цен, является платежное поручение, подтверждающее перечисление денежных средств в качестве обеспечения заявки на участие в запросе цен, или копия такого поручения.</p> <p>В поле «Назначение платежа» платежного поручения, указать назначения платежа (обеспечение заявки на участие в запросе цен),</p> <p>Реквизиты для перечисления на счет</p>

		<p>ИНН 5074114756 КПП 507401001 ПАО БАНК «ВОЗРОЖДЕНИЕ» г. Москва БИК 044525181 р/с 40702810204000141396 к/с 30101810900000000181</p> <p>Все заявки на участие в запросе цен, в которых отсутствует документ (или копия такого документа), подтверждающий внесение денежных средства в качестве обеспечения заявки на участие в запросе цен, отклоняются как не соответствующие требованиям документации.</p> <p>Частичное внесение денежных средств в качестве обеспечения заявки на участие в запросе цен не допускается и приравнивается к его отсутствию.</p> <p>Перечисление (внесение) денежных средств в качестве обеспечения заявки на участие в запросе цен третьими лицами не допускается.</p> <p>Возврат обеспечения заявки участнику, подавшему заявку и не допущенному к участию в запросе цен, осуществляется в течение пяти рабочих дней со дня подписания протокола рассмотрения и оценки заявок.</p> <p>Возврат обеспечения заявки участнику, который участвовал в запросе цен, но не стал победителем, осуществляется в течение пяти рабочих дней со дня подписания протокола рассмотрения и оценки заявок.</p> <p>Возврат обеспечения заявки победителю запроса цен, осуществляется в течение пяти рабочих дней со дня заключения с ним договора.</p> <p>Обеспечения исполнения договора, а также обеспечения исполнения гарантийных обязательств по договору не установлено</p>
17	Сведения о валюте, используемой для формирования цены договора и расчетов с поставщиками	Рубли РФ
18	Размер обеспечения исполнения договора, срок и порядок его предоставления	Не предусмотрено
19	Сведения о праве заказчика изменить количество товара, объем выполняемых работ	В соответствии с проектом договора
20	Перечень документов, подтверждающих соответствие товара, требованиям, установленным в законодательством РФ, в случае, если в соответствии с законодательством РФ установлены требования к таким товарам, работам, услугам.	<ul style="list-style-type: none"> - Свидетельство СРО о допуске к видам работ, оказывающих влияние на безопасность объектов капитального строительства (в соответствии с п. 12 настоящей информационной карты/ извещения); - Сертификаты соответствия на используемые оборудование и материалы; - Гарантийная документация.
21	Требования к сроку и (или) объему предоставления гарантий качества	В соответствии с проектом договора

	оказываемых услуг	
22	Привлечение субподрядчиков (соисполнителей)	Не допускается
23	Срок подписания договора участником, обязанным заключить договор	Договор должен быть заключен Заказчиком не ранее десяти дней со дня размещения на Официальном сайте протокола рассмотрения и оценки заявок на участие в запросе цен и не позднее двадцати дней со дня подписания указанного протокола.
24	Сведения о возможности проведения переторжки и порядок её проведения	Не предусмотрено
25	Возможность отказа заказчика от проведения Запроса цен	Извещение об отказе от проведения запроса цен размещается не позднее, чем за три дня до даты окончания срока подачи заявок на участие в запросе цен в порядке, установленном для Официального размещения на Официальном сайте извещения о проведении запроса цен.
26	Формы, порядок, дата начала и дата окончания срока предоставления участникам закупки разъяснений положений документации о закупке	Разъяснение участникам закупки положений документации не предоставляется
27	Срок, место и порядок предоставления документации о закупке, размер, порядок и сроки внесения платы, взимаемой заказчиком за предоставление документации, если такая плата установлена заказчиком, за исключением случаев предоставления документации в форме электронного документа	Документация о закупке в виде электронного документа доступна для ознакомления на сайте http://zakupki.gov.ru с момента публикации настоящего извещения.

ТЕХНИЧЕСКОЕ ЗАДАНИЕ

До начала работ победитель обязан составить проектно-сметную документацию и согласовать её со всеми заинтересованными организациями.

№ п/п	Наименование работ и затрат	Единица измерения	Количество	Примечание
1	2	3	4	5
Раздел: Строительные работы				
1	ПЛАНИРОВКА УЧАСТКА ВРУЧНУЮ	100 м2	0,4	
2	РАЗРАБОТКА ГРУНТА ВРУЧНУЮ В ТРАНШЕЯХ ГЛУБИНОЙ ДО 2 М БЕЗ КРЕПЛЕНИЙ С ОТКОСАМИ ГРУППА ГРУНТОВ 1-3	100 м3	0,06	
3	УСТРОЙСТВО ПЕСЧАНОГО ОСНОВАНИЯ ПОД ФУНДАМЕНТЫ	м3	2	
3,1	ПЕСОК ДЛЯ СТРОИТЕЛЬНЫХ РАБОТ, РЯДОВОЙ	м3	2,2	
4	УСТРОЙСТВО ЩЕБЕНОЧНОГО ОСНОВАНИЯ ПОД ФУНДАМЕНТЫ	м3	2	
4,1	ЩЕБЕНЬ ИЗ ЕСТЕСТВЕННОГО КАМНЯ ДЛЯ СТРОИТЕЛЬНЫХ РАБОТ, РЯДОВОЙ, МАРКА 600-400	м3	2,3	
5	УСТАНОВКА БЛОКОВ СТЕН ПОДВАЛОВ МАССОЙ ДО 1 Т	100 шт.	0,02	
5,1	БЛОКИ БЕТОННЫЕ ДЛЯ СТЕН ПОДВАЛОВ И ТЕХНИЧЕСКИХ ПОДПОЛЬЕВ ЗДАНИЙ, МАРКА ФБС	м3	0,662	
6	УСТАНОВКА БЛОКОВ СТЕН ПОДВАЛОВ МАССОЙ ДО 1,5 Т	100 шт.	0,02	
6,1	БЛОКИ БЕТОННЫЕ ДЛЯ СТЕН ПОДВАЛОВ И ТЕХНИЧЕСКИХ ПОДПОЛЬЕВ ЗДАНИЙ, МАРКА ФБС	м3	1,358	
7	ОБВЯЗКА ФУНДАМЕНТА УГОЛКОМ 50x50x5	т	0,054	
7,1	СТАЛЬ УГЛОВАЯ РАВНОПОЛОЧНАЯ ОБЩЕГО НАЗНАЧЕНИЯ, МАРКА СТО, ШИРИНА ПОЛКИ 35-70 ММ	т	0,054	
Раздел: Монтажные работы				
1	ПОДСТАНЦИЯ КОМПЛЕКТНАЯ НАПРЯЖЕНИЕМ ДО 10 КВ МОЩНОСТЬЮ: ДО 400 КВА	подстанция	1	
2	ТРАНСФОРМАТОР СИЛОВОЙ, МАСЛЯНЫЙ, МАССА: ДО 3 Т	шт.	1	
3	РАЗРЯДНИК, НАПРЯЖЕНИЕ: ДО 10 КВ	компл.	2	
4	ИЗОЛЯТОР ОПОРНЫЙ, НАПРЯЖЕНИЕ ДО 10 КВ	шт.	12	
5	ИЗОЛЯТОР ПРОХОДНОЙ, НАПРЯЖЕНИЕ: ДО 10 КВ	шт.	3	
6	ПРЕДОХРАНИТЕЛЬ, НА ТОК, ДО 100 А	шт.	3	
7	СЧЕТЧИК, ТРЕХФАЗНЫЙ	шт.	1	
8	ТРАНСФОРМАТОРЫ ТОКА, НАПРЯЖЕНИЕ: ДО 10 КВ	шт.	3	

9	КОРОБКА С ЗАЖИМАМИ, ДЛЯ КАБЕЛЕЙ ИЛИ ПРОВОДОВ СЕЧЕНИЕМ ДО 10 ММ ² С КОЛИЧЕСТВОМ ЗАЖИМОВ ДО 4	шт.	1	
10	КАБЕЛИ ДО 35 КВ, ПРОКЛАДЫВАЕМЫЕ ПО УСТАНОВЛЕННЫМ КОНСТРУКЦИЯМ И ЛОТКАМ, МАССА 1 М: ДО 1 КГ	100 м	0,05	
11	ТРУБЫ ВИНИПЛАСТОВЫЕ ПО УСТАНОВЛЕННЫМ КОНСТРУКЦИЯМ, ПО СТЕНАМ И КОЛОННАМ С КРЕПЛЕНИЕМ СКОБАМИ, ВНУТРЕННИЙ ДИАМЕТР, ММ, ДО: 25	100 м	0,12	
12	ЗАТЯГИВАНИЕ ПРОВОДОВ И КАБЕЛЕЙ В ПРОЛОЖЕННЫЕ ТРУБЫ И МЕТАЛЛИЧЕСКИЕ РУКАВА, ПРОВОД ПЕРВЫЙ ОДНОЖИЛЬНЫЙ ИЛИ МНОГОЖИЛЬНЫЙ В ОБЩЕЙ ОПЛЕТКЕ, СУММАРНОЕ СЕЧЕНИЕ: ДО 2,5 ММ ²	100 м	0,12	
13	ПРОВОДА И КАБЕЛИ ПО СТАЛЬНЫМ КОНСТРУКЦИЯМ И ПАНЕЛЯМ, ПРОВОД, СЕЧЕНИЕ: ДО 35 ММ ²	100 м	0,05	
14	ПРОВОДА И КАБЕЛИ ПО СТАЛЬНЫМ КОНСТРУКЦИЯМ И ПАНЕЛЯМ, ПРОВОД, СЕЧЕНИЕ: ДО 70 ММ ²	100 м	0,11	
15	АВТОМАТ ОДНОПОЛЮСНЫЙ, НА ТОК ДО 25 А	шт.	3	
16	АВТОМАТ ТРЕХПОЛЮСНЫЙ, НА ТОК ДО 250 А	шт.	2	
17	АВТОМАТ ТРЕХПОЛЮСНЫЙ, НА ТОК ДО 400 А	шт.	1	
18	РУБИЛЬНИК, ТРЕХПОЛЮСНЫЙ, НА ТОК ДО 630 А	шт.	1	
19	ШИНЫ ОТВЕТВИТЕЛЬНЫЕ - ТРИ ПОЛОСЫ В ФАЗЕ, ШИНА СЕЧЕНИЕ: ДО 700 ММ ²	100 м	0,1	
20	ЗАЖИМЫ НАБОРНЫЕ, ЗАЖИМ БЕЗ КОЖУХА	100 шт.	0,04	
21	КОНТАКТ КО1-10У3	шт.	6	
22	ПАТРОН СТЕННОЙ ИЛИ ПОТОЛОЧНЫЙ	100 шт.	0,01	
23	РОЗЕТКА ШТЕПСЕЛЬНАЯ ПОЛУГЕРМЕТИЧЕСКАЯ И ГЕРМЕТИЧЕСКАЯ	100 шт.	0,01	
24	ВЫКЛЮЧАТЕЛЬ ПОЛУГЕРМЕТИЧЕСКИЙ И ГЕРМЕТИЧЕСКИЙ	100 шт.	0,01	
25	ПРИСОЕДИНЕНИЕ К ЗАЖИМАМ ЖИЛ ПРОВОДОВ ИЛИ КАБЕЛЕЙ, ПРОВОД ИЛИ КАБЕЛЬ, СЕЧЕНИЕ: ДО 35 ММ ²	100 шт.	0,2	
26	ПРИСОЕДИНЕНИЕ К ЗАЖИМАМ ЖИЛ ПРОВОДОВ ИЛИ КАБЕЛЕЙ, ПРОВОД ИЛИ КАБЕЛЬ, СЕЧЕНИЕ: ДО 70 ММ ²	100 шт.	0,22	
27	ЗАЗЕМЛИТЕЛИ ВЕРТИКАЛЬНЫЕ, ЗАЗЕМЛИТЕЛЬ ИЗ СТАЛИ УГЛОВОЙ, РАЗМЕР: 50Х50Х5 ММ	10 шт.	1	
28	ЗАЗЕМЛЯЮЩИЕ ПРОВОДНИКИ, ЗАЗЕМЛИТЕЛЬ ГОРИЗОНТАЛЬНЫЙ В	100 м	0,32	

	ТРАНШЕЕ ИЗ: ПОЛОСОВОЙ СТАЛИ, СЕЧЕНИЕ 160 ММ2			
Раздел: Материалы				
1	КАБЕЛИ КОНТРОЛЬНЫЕ, МАРКА КВВГ, ЧИСЛО ЖИЛ И СЕЧЕНИЕ 10X2,5 ММ2	км	0,005	
2	КАБЕЛИ СИЛОВЫЕ С МЕДНЫМИ ЖИЛАМИ, С ИЗОЛЯЦИЕЙ И ОБОЛОЧКОЙ ИЗ ПОЛИВИНИЛХЛОРИДНЫХ КОМПОЗИЦИЙ Пониженной ПОЖАРООПАСНОСТИ, С НИЗКИМ ДЫМО - И ГАЗОВЫДЕЛЕНИЕМ, МАРКА ВВГнг-LS, НАПРЯЖЕНИЕ 660 В, ЧИСЛО ЖИЛ И СЕЧЕНИЕ, ММ2: 3X1,5	км	0,012	
3	ПРОВОДА СИЛОВЫЕ С МЕДНЫМИ ЖИЛАМИ В ПОЛИВИНИЛХЛОРИДНОЙ ИЗОЛЯЦИИ, МАРКА ПВЗ, НОМИНАЛЬНОЕ НАПРЯЖЕНИЕ ДО 450 В, ЧИСЛО ЖИЛ И СЕЧЕНИЕ 1X35 ММ2	км	0,005	
4	ПРОВОДА СИЛОВЫЕ С МЕДНЫМИ ЖИЛАМИ В ПОЛИВИНИЛХЛОРИДНОЙ ИЗОЛЯЦИИ, МАРКА ПВЗ, НОМИНАЛЬНОЕ НАПРЯЖЕНИЕ ДО 450 В, ЧИСЛО ЖИЛ И СЕЧЕНИЕ 1X50 ММ2	км	0,008	
5	ПРОВОДА САМОНЕСУЩИЕ ИЗОЛИРОВАННЫЕ, С АЛЮМИНИЕВЫМИ ЖИЛАМИ, С НЕСУЩЕЙ ЖИЛОЙ, ИЗОЛИРОВАННОЙ СВЕТОСТАБИЛИЗИРОВАННЫМ СШИТЫМ ПОЛИЭТИЛЕНОМ, МАРКА СИП-2, ЧИСЛО ЖИЛ И СЕЧЕНИЕ, ММ2: 3 X70+70	км	0,003	
6	ТРУБЫ ПОЛИВИНИЛХЛОРИДНЫЕ ДЛЯ ЭЛЕКТРОПРОВОДОВ, ГЛАДКИЕ, УСИЛЕННОГО ТИПА ИЗ ОТХОДОВ ПВХ, НАРУЖНЫЙ ДИАМЕТР 25 ММ, ТОЛЩИНА СТЕНКИ 1,5 ММ	м	12	
7	КОРОБКИ ИСПЫТАТЕЛЬНЫЕ МОСЭНЕРГО	шт.	1	
8	ИЗОЛЯТОРЫ, SM	шт.	6	
9	ИЗОЛЯТОР ОИ-10	шт.	6	
10	ИЗОЛЯТОР ИПУ-10	шт.	3	
11	КОНТАКТ КО1-10УЗ	шт.	6	
12	ШИНЫ АЛЮМИНИЕВЫЕ ПРЯМОУГОЛЬНОГО СЕЧЕНИЯ	т	0,0043	
13	ПРЕДОХРАНИТЕЛИ	шт.	3	
14	ЗАЖИМЫ ДЛЯ ТМГ	шт.	4	
15	НАКОНЕЧНИКИ КАБЕЛЬНЫЕ МЕДНЫЕ 35	шт.	20	
16	НАКОНЕЧНИКИ КАБЕЛЬНЫЕ МЕДНЫЕ 50	шт.	16	
17	НАКОНЕЧНИКИ КАБЕЛЬНЫЕ МЕДНЫЕ 70	шт.	6	
18	РОЗЕТКИ ШТЕПСЕЛЬНЫЕ, ДЛЯ ОТКРЫТОЙ УСТАНОВКИ	шт.	1	
20	ВЫКЛЮЧАТЕЛЬ ОДНОКЛАВИШНЫЙ,	шт.	1	

	ОТКРЫТОЙ ПРОВОДКИ			
23	ПАТРОНЫ РЕЗЬБОВЫЕ ДЛЯ ЭЛЕКТРОЛАМП НАКАЛИВАНИЯ	шт.	1	
24	ЛАМПЫ НАКАЛИВАНИЯ МОЩНОСТЬ 60 Вт, ЦОКОЛЬ E27/27	10 шт.	0,1	
26	СТАЛЬ УГЛОВАЯ РАВНОПОЛОЧНАЯ ОБЩЕГО НАЗНАЧЕНИЯ, МАРКА СТ0, ШИРИНА ПОЛКИ 35-70 ММ	т	0,1131	
27	СТАЛЬ ПОЛОСОВАЯ, МАРКА СТ1СП - СТ6СП, СПОКОЙНАЯ	т	0,04	
Раздел: Оборудование				
1	КТП-250 кВА	шт	1	
2	ТРАНСФОРМАТОР СИЛОВОЙ ТМГ-250кВА	шт	1	
3	РАЗРЯДНИК РВО-10	шт	3	
4	РАЗРЯДНИК РВН-0,5	шт	3	
5	СЧЕТЧИК 3-Х ФАЗНЫЙ МЕРКУРИЙ 230 РСIGDN	шт	1	
6	ТРАНСФОРМАТОРЫ ТОКА Т-0,66 400/5	шт.	3	
7	ВЫКЛЮЧАТЕЛИ АВТОМАТИЧЕСКИЕ ОДНОПОЛЮСНЫЕ НА ТОК ДО 63 А	шт.	3	
8	ВЫКЛЮЧАТЕЛИ АВТОМАТИЧЕСКИЕ ТРЕХПОЛЮСНЫЕ, НА ТОК 250 А	шт.	2	
9	ВЫКЛЮЧАТЕЛИ АВТОМАТИЧЕСКИЕ ТРЕХПОЛЮСНЫЕ, НА ТОК 400 А	шт.	1	
10	РУБИЛЬНИК ТРЕХПОЛЮСНЫЕ, НОМИНАЛЬНЫЙ ТОК 630 А	шт.	1	
Раздел: Пусконаладочные работы				
1	ФАЗИРОВКА ЭЛЕКТРИЧЕСКОЙ ЛИНИИ ИЛИ ТРАНСФОРМАТОРА С СЕТЬЮ НАПРЯЖЕНИЕМ СВЫШЕ 1 КВ	фазировка	3	
2	ТРАНСФОРМАТОР ДВУХОБОМОТОЧНЫЙ НАПРЯЖЕНИЕМ ДО 11 КВ, МОЩНОСТЬЮ МВА ДО 0,32	шт.	1	
3	ОБМОТКА ТРАНСФОРМАТОРА СИЛОВОГО	испытание	2	
4	ИЗМЕРЕНИЕ КОЭФФИЦИЕНТА АБСОРБЦИИ (R60/R15) ОБМОТОК ТРАНСФОРМАТОРОВ И ЭЛЕКТРИЧЕСКИХ МАШИН	измерение	2	
5	ЗАМЕР ПОЛНОГО СОПРОТИВЛЕНИЯ ЦЕПИ "ФАЗА-НУЛЬ"	токоприемник	6	
6	ШИНЫ НАПРЯЖЕНИЕМ ДО 11 КВ	испытание	1	
7	ИЗМЕРЕНИЕ ТОКОВ УТЕЧКИ ИЛИ ПРОБИВНОГО НАПРЯЖЕНИЯ РАЗРЯДНИКА ИЛИ ТОКОВ УТЕЧКИ ОГРАНИЧИТЕЛЯ НАПРЯЖЕНИЯ	измерение	6	
8	ИЗМЕРЕНИЕ СОПРОТИВЛЕНИЯ РАСТЕКАНИЮ ТОКА ЗАЗЕМЛИТЕЛЯ	измерение	4	
9	ИЗМЕРЕНИЕ СОПРОТИВЛЕНИЯ РАСТЕКАНИЮ ТОКА КОНТУРА С ДИАГОНАЛЬЮ ДО 20 М	измерение	2	
10	ОПРЕДЕЛЕНИЕ УДЕЛЬНОГО СОПРОТИВЛЕНИЯ ГРУНТА	измерение	2	
11	ПРОВЕРКА НАЛИЧИЯ ЦЕПИ МЕЖДУ ЗАЗЕМЛИТЕЛЯМИ И ЗАЗЕМЛЕННЫМИ ЭЛЕМЕНТАМИ	точка	4	



По завершении работ и сдаче объекта заказчику должны быть представлены следующие документы:



- Акт о выполнении технических условий;
- Акт разграничения балансовой принадлежности и эксплуатационной ответственности;
- Акт о технологическом присоединении;
- Акт осмотра электроустановки;
- Разрешение на допуск в эксплуатацию электроустановки;
- Записка о подаче напряжения энергосбытовой организацией;
- Записка о включении от вышестоящей сетевой организации;
- Акты скрытых работ;
- Исполнительный чертёж;
- Сертификаты на материалы и оборудование;
- Паспорта на оборудование.

Требуемые характеристики материалов к техническому заданию

№	Наименование материала	Требуемые характеристики
1	Кабели контрольные	Кабель контрольный предназначен для неподвижного присоединения к электрическим приборам напряжением до 660 Вольт переменного тока частотой до 100 Герц. Изоляция из ПВХ пластиката различной расцветки, либо прономерованы жилы, оболочка из ПВХ пластиката, не имеет бронированного покрова. Количество медных жил – 10, сечение жил в квадратных миллиметрах – 2,5.
2	Трансформатор ТМГ	Герметичные масляные трехфазные двухобмоточные понижающие общепромышленного назначения трансформаторы ТМГ предназначены для преобразования электроэнергии в сетях энергосистем и потребителей в условиях внутренней и наружной установки частотой 50 Гц, напряжением 6; 10 кВ. . ТМГ выпускаются с номинальным напряжением первичной обмотки до 10 кВ включительно и вторичной обработки– 0,4 кВ. Баки трансформаторов ТМГ овальной формы. Номинальная мощность трансформаторов, кВт – 250.
3	КТП	Комплектная трансформаторная подстанции КТП-250/10 киоскового вида..Предназначен для приема, передачи, преобразования и распределения электрической энергии.(без РВО и без РЛНД)
4	Разрядник вентильный облепченный(РВО)	Разрядники предназначены для защиты от атмосферных перенапряжений изоляции электрооборудования переменного тока частотой 50 и 60 Гц. Изготавливаются для сетей с любой системой заземления нейтрали. Класс напряжения сети, Кв -10, сопротивление разрядника, Ом, не менее -1270, габаритные размеры, в мм – 430-120-115. Разрядники РВО состоит из искровых промежутков и нелинейных резисторов, заключенных в герметично закрытую фарфоровую крышку, которая защищает внутренние элементы разрядника от воздействия внешней среды и обеспечивает

		стабильность характеристик.
5	Счетчик электроэнергии	Счетчик электроэнергии многотарифный. Класс точности -0.5S/1. Количество фаз – 3. Номинальное напряжение ,В -220/380. Номинальный ток,А – 5. Длина, мм - 170,ширина, мм -74. Наличие интерфейса связи.
6	Трансформатор тока	Трансформатор тока предназначен для передачи сигнала измерительным приборам; катушечный, с бумажно-лаковой изоляцией, магнитопровод витой ленточный, корпус-сталь/картон. Первичная обмотка – шина. Номинальное напряжение: 660 В, 50 Гц. Номинальная сила тока во вторичной цепи: 5А. Номинальная мощность: 5 ВА. Максимальная первичная сила тока: 300 А. Класс точности: 0.5. Габаритный размер: 79x127x103 мм.
7	Выключатели автоматические	Выключатель автоматический трехполюсный, с тепловым расцепителем токов перегрузки и электромагнитным расцепителем токов короткого замыкания, стационарный с ручным приводом; применяется для отключения тока при аварийных ситуациях, а также для нечастых (до 30 раз в сутки) включений и отключений электроцепей. Номинальный ток -160А. Номинальное переменное напряжение - до ~ 690 В. Частота: 50...60 Гц. Износостойкость выключателя -10000 циклов (включение/отключение). Степень защиты - IP20. Габаритные размеры ДхВхГ - 112,2мм x 174,5мм x 130мм. Вес: ~ 2,7 кг
8	Рубильник трехполюсный	Рубильники предназначены для включения, пропускания и отключения переменного тока с номинальным напряжением до 660 В, номинальной частоты 50 - 60 Гц и постоянного тока с номинальным напряжением до 440 В в устройствах распределения электроэнергии, а также переменного тока номинальным напряжением 1140В частоты 50-60 Гц без нагрузки. Условный тепловой ток на открытом воздухе, А: - 250 Условный тепловой ток в оболочке ,А - 200А Мощность, потребляемая одним полюсом аппарата, Вт - 15,0, в наличии дугогасительная камера. Механическая износостойкость циклов - 25000. Габаритные размеры ШхДхВ, мм -

		186x164x58.Вес, кг - 2,08.
9	Коробки испытательные	Испытательная переходная коробка предназначена для возможности «закоротить» (зашунтировать) токовые цепи, отключения токовых цепей, отключения цепей напряжения по каждой фазе, подключения образцового электросчетчика. Напряжение до 380 (В),максимальный ток до 10 (А), степень защиты — IP20, масса — около 500 (г),габаритные размеры коробки 33x68x220.
10	Изолятор штыревой фарфоровый (ШФ).	 <p>Изолятор ШФ предназначен для изоляции и крепления проводов на воздушных линиях в сетях трехфазного переменного тока частоты 50 Гц номинальным напряжением до 20кВ. Диаметр 175мм, высота 184 мм, масса 3,5кг.</p>
11	Сталь угловая	Сталь угловая равнополочная общего назначения. Ширина полки 35-70мм
12	Изолятор проходной усиленного исполнения	 <p>Изолятор проходной усиленного исполнения. номинальное напряжение - 10кВ, номинальный ток— 630А. Проходной изолятор состоит из фарфоровой детали, внутри которой проходит токоведущая металлическая шина или группа шин, шина крепится в металлических колпаках. Для крепления изолятора имеется металлический фланец, который непосредственно соединен с самой фарфоровой деталью. Материал изоляционной части - электротехнический фарфор. Арматура изолятора изготавливается из алюминиевых сплавов. Токоведущая шина</p>

		<p>изолятора изготавливается из алюминия или алюминиевых сплавов. Контактные выводы изоляторов должны обеспечивать присоединение к ним шин распределительных устройств, проводов, кабелей при помощи болтов. Крепежные детали для изоляторов изготавливаются из коррозионно-стойкого материала. Покрытие арматуры и цементных швов - эмаль, толщина шва должна быть не менее 2 мм.</p>
13	Изолятор ИО-10	 <p>Опорные изоляторы ИО-10 предназначены для изоляции и крепления токоведущих частей в электрических аппаратах и распределительных устройствах номинальным напряжением сети до 10 кВ частотой до 60 Гц.</p>
14	Шины алюминиевые	<p>Шина алюминиевая - металлическая пластина прямоугольного сечения 700мм. Толщина пластины 4мм. Применяется при изготовлении шинных сборок, токопроводов, распределительных устройств. стойчивость к коррозионному разрушению и долгий срок службы.</p>
15	Зажимы для ТМГ	 <p>Зажимы контактные к силовым трансформаторам мощностью 250Ква в комплекте с метизами. Зажимы изготавливаются из латуни, обладающей низким сопротивлением и обеспечивающей хорошую электропроводность.</p>
16	Предохранитель	<p>Предохранитель на ток 100А с неразборной плавкой вставкой предназначены для защиты электрооборудования промышленных установок и электрических сетей трёхфазного переменного тока напряжением 380 В частотой 50 и 60 Гц и цепей постоянного тока с номинальным напряжением 220 В при перегрузках и коротких замыканиях.</p>
17	Колпачки изолированные	<p>Концевые колпачки используются для восстановления изоляции концов проводов СИП. Колпачки имеют высокую механическую прочность, стойкость к климатическим воздействиям и ультрафиолетовому излучению. Испытываются на</p>

		герметичность под напряжением 6 кВ под водой в течение 1 минуты. Не требуют инструмента для монтажа. Диаметр жилы – 6,0-10 мм, сечение провода – 10-35 мм ² , длина колпачка – 22мм.
18	Трубы ПНД диам.25 мм	Трубы гибкие гофрированные легкие из ПНД (полиэтилен низкого давления), серии VL, с зондом, диаметром 25 мм. ТУ 2247-001-97341529-2008. Протяжка-стальная проволока класса 2, диам.0,9мм ГОСТ 9389-75
19	Кабели 3x1,5	Кабели с медными жилами с поливинилхлоридной изоляцией и оболочкой, с числом жил 3и сечением 1,5 мм ² . ГОСТ 1508-78, предназначен для неподвижного присоединения к электрическим приборам напряжением до 660В переменного тока частотой до 100Герц.
20	Провода силовые марки ПВЗ, сечением 50мм ²	Провода силовые для электрических установок на напряжение до 450 В с медной жилой марки ПВЗ, сечением 50 мм ² .
21	Провода силовые марки ПВЗ, сечением 35мм ²	Провода силовые для электрических установок на напряжение до 450 В с медной жилой марки ПВЗ, сечением 35 мм ² .
22	Наконечник алюминиевый	 <p>Наконечники герметичные изолированные с медной клеммой предназначены для герметичного оконцевания опрессовкой многожильных изолированных проводов СИП с электрооборудованием</p>
18	Сталь полосовая	Стальная полоса — сплошной профиль металла, прямоугольного поперечного сечения, у которого отсутствует внутренняя полость.Полосовой прокат производится способом горячей прокатки из листовой углеродистой стали обычного качества и легированных полосовых сталей. Ширина 40мм, толщина 4мм.

Раздел: ОБРАЗЦЫ ФОРМ ОСНОВНЫХ ДОКУМЕНТОВ, ВКЛЮЧАЕМЫХ В ЗАЯВКУ НА УЧАСТИЕ В ЗАПРОСЕ ЦЕН

Форма 1.

Фирменный бланк участника (по возможности)

« ___ » _____ 20___ года № _____

ЗАЯВКА НА УЧАСТИЕ В ЗАПРОСЕ ЦЕН

Изучив извещение о проведении запроса цен на выполнение работ по строительству объектов электросетевого хозяйства на Официальном сайте Единой информационной системы в сфере закупок <http://zakupki.gov.ru> документацию по проведению запроса цен, и принимая установленные в них требования и условия запроса

цен, _____,
(наименование участника в запросе цен)

зарегистрированное по адресу _____,
(юридический адрес участника в запросе цен)

согласны исполнить условия договора на выполнение работ по **строительству КТПх250кВА СНТ "Лесной" вблизи п. Рогово поселения Роговское в г. Москве**, указанные в извещении о проведении запроса цен, на общую сумму _____ (_____) руб. ___ коп., в том числе НДС _____ (_____) руб. ___ коп.

Цена товара, работы, услуги с указанием сведений о включенных или не включенных в нее расходах (В цену договора включены: стоимость работ, материалов, налогов, включая НДС, сборов и другие обязательные платежи, а также расходы на проектные работы, согласования, коэффициенты дефляции и зимнего удорожания, расходы, связанные со сдачей и вводом объекта в эксплуатацию. Подрядчик не вправе требовать от Заказчика возмещения каких-либо дополнительных затрат).

Срок выполнения работ (оказании услуг): _____.

Настоящим подтверждаем, что _____ (наименование участника) соответствует требованиям предъявляемым к участникам закупки, в том числе:

- отсутствие в реестрах недобросовестных поставщиков согласно федеральным законам № 44-ФЗ от 05.04.2013 и № 223-ФЗ от 18.07.2011г.;
- соответствие участников закупки требованиям, устанавливаемым в соответствии с законодательством РФ к лицам, осуществляющим поставки товаров, выполнение работ, оказание услуг, являющихся предметом закупки: Приказ Минрегиона РФ от 30.12.2009 N 624
- наличие свидетельства СРО на выполнение следующих видов работ: II. Виды работ по подготовке проектной документации: 5.3. Работы по подготовке проектов наружных сетей электроснабжения до 35 кВ включительно и их сооружений
- III. Виды работ по строительству, реконструкции и капитальному ремонту: 20.2. Устройство сетей электроснабжения напряжением до 35 кВ включительно, 24.4. Пусконаладочные работы силовых и измерительных трансформаторов
- не проведение ликвидации участника закупки – юридического лица и отсутствие решения арбитражного суда о признании участника закупки – юридического лица, индивидуального предпринимателя банкротом и об открытии конкурсного производства;
- не приостановление деятельности участника закупки в порядке, предусмотренном КоАП РФ, на день подачи заявки на участие в закупке;
- Отсутствие у _____ (наименование участника) недоимки по налогам, сборам, задолженности по иным обязательным платежам в бюджеты бюджетной системы Российской Федерации (за исключением сумм, на которые предоставлены отсрочка, рассрочка, инвестиционный налоговый кредит в соответствии с законодательством Российской Федерации о налогах и сборах, которые реструктурированы в соответствии с законодательством Российской Федерации, по которым имеется вступившее в законную силу

решение суда о признании обязанности заявителя по уплате этих сумм исполненной или которые признаны безнадежными к взысканию в соответствии с законодательством Российской Федерации о налогах и сборах) за прошедший календарный год, размер которых превышает двадцать пять процентов балансовой стоимости активов участника закупки по данным бухгалтерской отчетности за последний отчетный период.

- наличие в штате (или на основе договоров гражданско-правового характера) не менее 3-х специалистов по работе с высоковольтным оборудованием (до и свыше 1000 В) в соответствии с Межотраслевыми правилами по охране труда (правилами безопасности) при эксплуатации электроустановок, утвержденным Приказом Минэнерго России от 27 декабря 2001 г. № 163 с опытом работы данных специалистов в указанной области не менее 2-х лет. (копии трудовых договоров, копии удостоверений о допуске к работе в электроустановках, копии трудовых книжек прилагаются)

В соответствии с инструкциями, полученными от Вас в документации Запроса цен, информация по сути нашей заявки представлена в следующих документах, которые являются неотъемлемой частью нашей заявки:

№ п/п	Наименование документа <i>[указываются документы, перечисленные в пункте 5 и 12 раздела «Информационная карта»]</i>	№ страницы	Число страниц
1.			
2.			
3.			
4.			
5.			
6.			
7.			

(Подпись уполномоченного представителя)

М.П.

(ФИО и должность подписавшего)

ИНСТРУКЦИИ ПО ЗАПОЛНЕНИЮ

1. Данные инструкции не следует воспроизводить в документах, подготовленных участником на участие в Запросе цен.

2. Заявку на участие в Запросе цен следует оформить на официальном бланке участника. Участник присваивает заявке дату и номер в соответствии с принятыми у него правилами документооборота.

3. Участник должен указать свое полное наименование (с указанием организационно-правовой формы) и юридический адрес.

Участник должен перечислить и указать объем каждого из прилагаемых к заявке документов, определяющих суть технико-коммерческого предложения участника Запроса цен.

Запрос цен на право заключения договора на _____

АНКЕТА УЧАСТНИКА ЗАПРОСА ЦЕН (Форма 2)

Участник Запроса цен: _____

№	Наименование	Сведения об участнике запроса цен
1.	Фирменное наименование (полное и сокращенное наименования организации либо Фамилия, имя, отчество (при наличии) участника – физического лица, в том числе зарегистрированного в качестве индивидуального предпринимателя)	
2.	Организационно - правовая форма	
3.	Свидетельство о внесении в Единый государственный реестр юридических лиц/индивидуальных предпринимателей (дата и номер, кем выдано) (по желанию участника) либо паспортные данные для участника, сведения о месте жительства – для физического лица	
4.	ИНН	
5.	Юридический адрес (страна, адрес)	
6.	Почтовый адрес (страна, адрес)	
7.	Фактическое местоположение (место нахождения)	
8.	Телефоны (с указанием кода города) (при наличии)	
9.	Факс (с указанием кода города) (при наличии)	
10.	Адрес электронной почты (при наличии)	

(Подпись уполномоченного представителя)

М.П.

(ФИО и должность подписавшего)

ИНСТРУКЦИИ ПО ЗАПОЛНЕНИЮ

1. Данные инструкции не следует воспроизводить в документах, подготовленных участником на участие в запросе цен.
2. Участник приводит номер и дату заявки, приложением к которой является данная анкета участника запроса цен.
3. Участник указывает свое фирменное наименование (в т.ч. организационно-правовую форму).
4. Заполненная участником анкета должна содержать все сведения, указанные в таблице. В случае отсутствия каких-либо данных указать слово «нет».

Открытое Акционерное Общество «Ремонтно-строительное предприятие», именуемое в дальнейшем **Заказчик**, в лице генерального директора Белевцева Александра Рудольфовича, действующего на основании Устава, с одной стороны, и _____ именуемое в дальнейшем **Подрядчик**, в лице _____, действующего на основании _____, с другой стороны, совместно именуемые в дальнейшем стороны, с соблюдением требований Федерального закона от 18.07.2011г. № 223-ФЗ «О закупках товаров, работ, услуг отдельными видами юридических лиц», на основании результатов размещения заказа путем проведения запроса цен (протокол № ____ от ____ 2016 г.), заключили настоящий договор на выполнение работ по **строительству объектов электросетевого хозяйства** о нижеследующем

1. ПРЕДМЕТ ДОГОВОРА

1.1. По настоящему договору Заказчик поручает, а Подрядчик принимает на себя обязательство выполнить, согласно сметы, строительно-монтажные работы на объектах Заказчика, а также провести все проектные работы и мероприятия по сдаче и подключению объектов электросетевого хозяйства.

1.2. Заказчик обязуется принять и оплатить следующую работу: **Строительство КТПх250кВА СНТ "Лесной" вблизи п. Рогово поселения Роговское в г. Москве.** Объём и стоимость работ перечисляются в сметах и являются неотъемлемой частью настоящего договора (Приложение №1).

2. ЦЕНА ДОГОВОРА И ПОРЯДОК РАСЧЕТОВ

2.1. Цена договора составляет _____ (_____) руб., в том числе НДС (18 %) _____ руб.

В цену договора включены: стоимость работ, материалов, налогов, включая НДС, сборов и другие обязательные платежи, а также расходы на проектные работы, согласования, коэффициенты дефляции и зимнего удорожания, расходы, связанные со сдачей и вводом объекта в эксплуатацию.

Подрядчик не вправе требовать от Заказчика возмещения каких-либо дополнительных затрат.

2.2. Окончательная оплата выполненных работ осуществляется Заказчиком после полного восстановления нарушенного благоустройства на месте проведения работ Подрядчиком.

2.3. Авансирование не предусмотрено

2.4. Оплата (100%) за фактически выполненную Работу по строительству объекта производится на основании подписанного Сторонами Акта сдачи-приемки выполненной работы, в срок не позднее 90 календарных дней с момента ввода объекта в эксплуатацию. Форма оплаты – безналичный расчет. Оплата по договору осуществляется в рублях Российской Федерации

3. СРОКИ ИСПОЛНЕНИЯ ДОГОВОРА

3.1. Начало работ с момента заключения настоящего договора.

3.2. Окончание работ – до 01 августа 2016 года.

3.3. Необходимость выполнения дополнительных работ, виды дополнительных работ, сроки их исполнения определяются Сторонами в дополнительном соглашении. Началом выполнения дополнительных работ является дата подписания Сторонами дополнительного соглашения.

3.4. Подрядчик несет ответственность за нарушение как начального, конечного, так и промежуточных сроков выполнения работы.

4. ОБЯЗАТЕЛЬСТВА СТОРОН.

4.1. Обязанности Подрядчика.

4.1.1. Выполнить работы предусмотренные Договором, передать исполнительную документацию Заказчику согласно требуемых норм и сдать результат выполненных работ Заказчику в сроки, установленные в разделе 3 настоящего Договора.

4.1.2. Гарантировать качество выполненных работ

4.1.3. Перед началом, при производстве работ, а также по их окончании подрядчик обязан выполнить следующие условия договора:

1) До начала работ:

- разработать проектно-сметную документацию и согласовать её со всеми заинтересованными организациями, юридическими и физическими лицами;
- оформить акт допуска на включение электроустановки;
- оформить ордер на производство земляных работ.

2) Во время строительства

- Производить работы в полном соответствии с проектно-сметной документацией и действующими Строительными нормами и правилами.
- Обеспечить выполнение необходимых мероприятий по технике безопасности, охране окружающей среды и соблюдение правил санитарии во время проведения работ.
- Не передавать третьим лицам ни полностью, ни частично свои обязательства по настоящему Договору.
- Не использовать какие-либо вышеперечисленные документы или иную поступившую от Заказчика информацию, кроме как в целях реализации настоящего Договора, без предварительного письменного согласия Заказчика.
- Предоставлять копии ордеров на открытие и закрытие производства земляных работ из органов Технадзора.

3) По завершении работ и сдаче объекта заказчику должны быть представлены следующие документы:

- Акт о выполнении технических условий;
- Акт разграничения балансовой принадлежности и эксплуатационной ответственности;
- Акт о технологическом присоединении;
- Акт осмотра электроустановки;
- Разрешение на допуск в эксплуатацию электроустановки;
- Записка о подаче напряжения энергосбытовой организацией;
- Записка о включении от вышестоящей сетевой организации;
- Акты скрытых работ;
- Исполнительный чертёж;
- Сертификаты на материалы и оборудование;
- Паспорта на оборудование;

4.1.11. После окончания проведения земляных работ восстановить нарушенное благоустройство в полном объеме.

4.1.12. Выполнять в полном объеме все свои обязанности, предусмотренные в других разделах Договора.

4.2 Обязанности Заказчика.

4.2.1. Производить приемку выполненных работ в порядке, предусмотренном настоящим Договором.

4.2.2. Оплатить выполненные работы в размере, сроки и порядке, предусмотренным настоящим Договором.

4.2.3. Допускать в надлежащем порядке персонал Подрядчика к месту производства работ, создав все необходимые условия для выполнения данных работ.

4.2.4. Оказывать Подрядчику необходимое содействие в реализации Договора по вопросам, входящим в его компетенцию.

4.2.5. Выполнять в полном объеме все свои обязательства, предусмотренные в других разделах Договора.

4.3. Иные права и обязанности Сторон.

4.3.1. Иные права и обязанности Сторон вытекают из условий Договора и действующего законодательства Российской Федерации.

5. ПОРЯДОК И СРОКИ СДАЧИ-ПРИЕМКИ РАБОТ.

5.1. Стороны перед началом работ назначают своих представителей, ответственных за обеспечение проведения работ.

5.2. Представитель Заказчика производит технический надзор и контроль за качеством выполняемых работ.

5.3. Применяемые материалы, изделия и оборудование должны быть новыми и не бывшими в употреблении.

5.4. Подрядчик обязан заблаговременно представлять представителю Заказчика данные о выбранных им материалах и оборудовании (включая соответствующие паспорта, сертификаты соответствия нормам РФ, сертификаты соответствия экологическим нормам), получать его одобрение на их применение и использование. В случае, если представитель Заказчика отклонил использование материалов или оборудования из-за их несоответствия стандартам качества или ранее одобренным образцам, Подрядчик обязан за свой счет и своими силами произвести их замену.

5.5. Подрядчик письменно за 3 (три) дня до начала приемки извещает представителя Заказчика о готовности отдельных этапов работ. Их готовность подтверждается двухсторонними актами промежуточной приемки работ.

5.6. Сдаче-приемке по Договору подлежат результаты всех работ, в том числе скрытых. Подрядчик вправе приступать к выполнению последующих работ только после приемки Заказчиком скрытых работ по акту освидетельствования.

5.7. Заказчик обязан в сроки, установленные п. 5.15 настоящего Договора с участием Подрядчика осмотреть и принять выполненную работу (ее результат), а при обнаружении отступлений от Договора, ухудшающих результат работы, или иных недостатков в работе немедленно заявить об этом Подрядчику.

5.8. Подрядчик, обнаруживший в ходе выполнения работ не учтенные в технической документации работы и в связи с этим необходимость проведения дополнительных работ и увеличения сметной стоимости работ, обязан сообщить об этом Заказчику.

5.9. При неполучении от Заказчика ответа на свое сообщение в течение 5(пяти) рабочих дней, Подрядчик обязан приостановить соответствующие работы.

5.10. В случае, если на любых стадиях выполнения работ будут обнаружены некачественно выполненные работы, представитель Заказчика составляет акт, а Подрядчик обязан своими силами и без увеличения цены Договора в кратчайший срок переделать эти работы для обеспечения их надлежащего качества и сдачи Заказчику.

5.11. Подрядчик должен представлять представителю Заказчика отчет о выполнении работ по каждому этапу.

5.12. Если при выполнении работ обнаруживаются препятствия к надлежащему исполнению Договора, каждая из сторон обязана принять все зависящие от нее разумные меры по устранению таких препятствий. Сторона, не исполнившая этой обязанности, утрачивает право на возмещение убытков, причиненных тем, что соответствующие препятствия не были устранены.

5.13. Сдача результата работ Подрядчиком и приемка его Заказчиком оформляются Актом сдачи-приемки выполненных работ (ф. КС-2), подписанным обеими

сторонами. При отказе одной из сторон от подписания Акта в нем делается отметка об этом и акт подписывается другой стороной.

5.14. Подрядчик предоставляет Заказчику по факту выполненных работ справку о стоимости выполненных работ (ф. КС-3).

5.15. Заказчик обязуется принять выполненные и предъявленные Подрядчиком к сдаче работы и подписать Акт сдачи-приемки выполненных работ в течении 3-х(трех) календарных дней с момента его составления, либо направить Подрядчику мотивированный отказ с указанием причин, препятствующих подписанию Акта.

5.16. Заказчик обязан с участием Подрядчика проверить и принять проектно-сметную документацию, а при обнаружении отступлений от Договора, ухудшающих результат работы, или иных недостатков в работе немедленно заявить об этом Подрядчику.

5.17. Подрядчик обязуется также передать Заказчику вместе с результатом работы информацию, касающуюся эксплуатации или иного использования Заказчиком результата работ.

6. ОТВЕТСТВЕННОСТЬ СТОРОН

6.1. Сторона, не исполнившая или ненадлежащим образом исполнившая обязательства по настоящему договору, обязана возместить другой стороне причиненные таким неисполнением убытки.

6.2. В случае просрочки Подрядчиком обязательств, предусмотренных пунктом 3.2 настоящего договора, Подрядчик уплачивает Заказчику пени в размере 0,1 % от стоимости не выполненных обязательств за каждый день просрочки.

6.3. Уплата неустойки не освобождает Подрядчика от обязанности устранения допущенных им нарушений.

6.4. За нарушение Заказчиком обязательств, предусмотренных настоящим договором Подрядчик вправе потребовать с Заказчика уплаты неустойки за несвоевременную оплату по вине Заказчика принятых работ в размере 1/300 (одной трехсотой) действующей на день уплаты пени ставки рефинансирования Центрального банка РФ от суммы просроченной оплаты за каждый день просрочки.

6.5. Во всем остальном, что не предусмотрено договором стороны несут ответственность в соответствии с действующим законодательством РФ.

7. ОБСТОЯТЕЛЬСТВА НЕПРЕОДОЛИМОЙ СИЛЫ

7.1. Стороны освобождаются от ответственности за частичное или полное неисполнение своих обязательств по настоящему договору, если их исполнению препятствует чрезвычайное и непредотвратимое при данных условиях обстоятельство (непреодолимая сила).

7.2. При возникновении обстоятельств непреодолимой силы, препятствующих исполнению обязательств по настоящему договору одной из сторон, она обязана оповестить другую сторону не позднее 10 дней с момента возникновения таких обстоятельств, при этом срок выполнения обязательств по настоящему договору переносится соразмерно времени, в течение которого действовали такие обстоятельства.

8. СРОК ДЕЙСТВИЯ, ПОРЯДОК ИЗМЕНЕНИЯ И РАСТОРЖЕНИЯ ДОГОВОРА

8.1. Настоящий договор считается заключенным после подписания его Сторонами.

8.2. Договор действует до полного исполнения сторонами своих обязательств по настоящему договору или до расторжения настоящего договора.

8.3. Настоящий договор с учетом требований Федерального закона №223-ФЗ, может быть изменен:

- по соглашению сторон, совершенному в письменной форме, за подписью уполномоченных лиц сторон;

При заключении дополнительного соглашения Заказчик должен соблюдать следующие принципы:

изменение предмета договора не допускается;

изменения ведут к обоснованному улучшению условий договора для Заказчика по сравнению с условиями текущей редакции договора и не ухудшают экономическую эффективность закупки;

изменяемые условия не были указаны в заявке, поданной для участия в закупке, или в документации о закупке и не ведут к ухудшению условий договора для заказчика по сравнению с условиями текущей редакции договора и не ухудшают экономическую эффективность закупки.

8.4 В случае, если у Заказчика, заключившего договор на оказание услуг технического заказчика, по выполнению проектно-изыскательских работ, строительно-монтажных работ, в процессе исполнения договора возникла потребность в увеличении объема работ, неразрывно связанных с тем же объектом, Заказчик вправе увеличить объем работ и стоимость договора в размере не более 30 (тридцати) процентов от цены договора с соблюдением при заключении дополнительного соглашения принципов, указанных в п. 8.3 Договора.

8.5. Договор может быть расторгнут Заказчиком в одностороннем порядке.

8.6. При расторжении договора в одностороннем порядке по вине подрядчика Заказчик вправе потребовать от подрядчика возмещения причиненных убытков.

8.7. Договор считается измененным или расторгнутым с момента получения одной стороной уведомления другой стороны об одностороннем отказе от исполнения договора полностью или частично.

9. РАЗРЕШЕНИЕ СПОРОВ

9.1. Все споры и разногласия, которые могут возникнуть между сторонами по вопросам, не нашедшим своего разрешения в тексте данного договора, будут разрешаться путем переговоров на основе действующего законодательства.

9.2. При неурегулировании в процессе переговоров спорных вопросов, споры разрешаются в Арбитражном суде в порядке, установленном действующим законодательством.

Приложения к договору:

Приложение № 1 Смета.

10. АДРЕСА И БАНКОВСКИЕ РЕКВИЗИТЫ СТОРОН

ЗАКАЗЧИК:

ОАО «РСП»
142132, Московская область, г/о Подольск,
п. Кузнечики, Октябрьский мост, 8а
ИНН 5074114756 КПП 507401001
ПАО БАНК «ВОЗРОЖДЕНИЕ» г. Москва
р/с 40702810204000141396
к/с 301018109000000000181
БИК 044525181

ПОДРЯДЧИК:

11. ПОДПИСИ СТОРОН

ЗАКАЗЧИК:

Генеральный директор ОАО «РСП»

_____ **А.Р.Белевцев**

ПОДРЯДЧИК:

Смета

№ п/п	Наименование работ и затрат	Единица измерения	Количество	Сумма
1	2	3	4	5
Раздел: Строительные работы				
1	ПЛАНИРОВКА УЧАСТКА ВРУЧНУЮ	100 м2	0,4	
2	РАЗРАБОТКА ГРУНТА ВРУЧНУЮ В ТРАНШЕЯХ ГЛУБИНОЙ ДО 2 М БЕЗ КРЕПЛЕНИЙ С ОТКОСАМИ ГРУППА ГРУНТОВ 1-3	100 м3	0,06	
3	УСТРОЙСТВО ПЕСЧАНОГО ОСНОВАНИЯ ПОД ФУНДАМЕНТЫ	м3	2	
3,1	ПЕСОК ДЛЯ СТРОИТЕЛЬНЫХ РАБОТ, РЯДОВОЙ	м3	2,2	
4	УСТРОЙСТВО ЩЕБЕНОЧНОГО ОСНОВАНИЯ ПОД ФУНДАМЕНТЫ	м3	2	
4,1	ЩЕБЕНЬ ИЗ ЕСТЕСТВЕННОГО КАМНЯ ДЛЯ СТРОИТЕЛЬНЫХ РАБОТ, РЯДОВОЙ, МАРКА 600-400	м3	2,3	
5	УСТАНОВКА БЛОКОВ СТЕН ПОДВАЛОВ МАССОЙ ДО 1 Т	100 шт.	0,02	
5,1	БЛОКИ БЕТОННЫЕ ДЛЯ СТЕН ПОДВАЛОВ И ТЕХНИЧЕСКИХ ПОДПОЛЬЕВ ЗДАНИЙ, МАРКА ФБС	м3	0,662	
6	УСТАНОВКА БЛОКОВ СТЕН ПОДВАЛОВ МАССОЙ ДО 1,5 Т	100 шт.	0,02	
6,1	БЛОКИ БЕТОННЫЕ ДЛЯ СТЕН ПОДВАЛОВ И ТЕХНИЧЕСКИХ ПОДПОЛЬЕВ ЗДАНИЙ, МАРКА ФБС	м3	1,358	
7	ОБВЯЗКА ФУНДАМЕНТА УГОЛКОМ 50x50x5	т	0,054	
7,1	СТАЛЬ УГЛОВАЯ РАВНОПОЛОЧНАЯ ОБЩЕГО НАЗНАЧЕНИЯ, МАРКА Ст0, ШИРИНА ПОЛКИ 35-70 ММ	т	0,054	
Раздел: Монтажные работы				
1	ПОДСТАНЦИЯ КОМПЛЕКТНАЯ НАПРЯЖЕНИЕМ ДО 10 КВ МОЩНОСТЬЮ: ДО 400 КВА	подстанция	1	
2	ТРАНСФОРМАТОР СИЛОВОЙ, МАСЛЯНЫЙ, МАССА: ДО 3 Т	шт.	1	
3	РАЗРЯДНИК, НАПРЯЖЕНИЕ: ДО 10 КВ	компл.	2	
4	ИЗОЛЯТОР ОПОРНЫЙ, НАПРЯЖЕНИЕ ДО 10 КВ	шт.	12	
5	ИЗОЛЯТОР ПРОХОДНОЙ, НАПРЯЖЕНИЕ: ДО 10 КВ	шт.	3	
6	ПРЕДОХРАНИТЕЛЬ, НА ТОК, ДО 100 А	шт.	3	
7	СЧЕТЧИК, ТРЕХФАЗНЫЙ	шт.	1	
8	ТРАНСФОРМАТОРЫ ТОКА, НАПРЯЖЕНИЕ: ДО 10 КВ	шт.	3	
9	КОРОБКА С ЗАЖИМАМИ, ДЛЯ КАБЕЛЕЙ ИЛИ ПРОВОДОВ СЕЧЕНИЕМ ДО 10 ММ2 С КОЛИЧЕСТВОМ ЗАЖИМОВ ДО 4	шт.	1	
10	КАБЕЛИ ДО 35 КВ, ПРОКЛАДЫВАЕМЫЕ ПО УСТАНОВЛЕННЫМ КОНСТРУКЦИЯМ И ЛОТКАМ, МАССА 1 М: ДО 1 КГ	100 м	0,05	
11	ТРУБЫ ВИНИПЛАСТОВЫЕ ПО УСТАНОВЛЕННЫМ КОНСТРУКЦИЯМ, ПО СТЕНАМ И КОЛОННАМ С КРЕПЛЕНИЕМ СКОБАМИ, ВНУТРЕННИЙ ДИАМЕТР, ММ, ДО: 25	100 м	0,12	

12	ЗАТЯГИВАНИЕ ПРОВОДОВ И КАБЕЛЕЙ В ПРОЛОЖЕННЫЕ ТРУБЫ И МЕТАЛЛИЧЕСКИЕ РУКАВА, ПРОВОД ПЕРВЫЙ ОДНОЖИЛЬНЫЙ ИЛИ МНОГОЖИЛЬНЫЙ В ОБЩЕЙ ОПЛЕТКЕ, СУММАРНОЕ СЕЧЕНИЕ: ДО 2,5 ММ2	100 м	0,12	
13	ПРОВОДА И КАБЕЛИ ПО СТАЛЬНЫМ КОНСТРУКЦИЯМ И ПАНЕЛЯМ, ПРОВОД, СЕЧЕНИЕ: ДО 35 ММ2	100 м	0,05	
14	ПРОВОДА И КАБЕЛИ ПО СТАЛЬНЫМ КОНСТРУКЦИЯМ И ПАНЕЛЯМ, ПРОВОД, СЕЧЕНИЕ: ДО 70 ММ2	100 м	0,11	
15	АВТОМАТ ОДНОПОЛЮСНЫЙ, НА ТОК ДО 25 А	шт.	3	
16	АВТОМАТ ТРЕХПОЛЮСНЫЙ, НА ТОК ДО 250 А	шт.	2	
17	АВТОМАТ ТРЕХПОЛЮСНЫЙ, НА ТОК ДО 400 А	шт.	1	
18	РУБИЛЬНИК, ТРЕХПОЛЮСНЫЙ, НА ТОК ДО 630 А	шт.	1	
19	ШИНЫ ОТВЕТВИТЕЛЬНЫЕ - ТРИ ПОЛОСЫ В ФАЗЕ, ШИНА СЕЧЕНИЕ: ДО 700 ММ2	100 м	0,1	
20	ЗАЖИМЫ НАБОРНЫЕ, ЗАЖИМ БЕЗ КОЖУХА	100 шт.	0,04	
21	КОНТАКТ КО1-10У3	шт.	6	
22	ПАТРОН СТЕННОЙ ИЛИ ПОТОЛОЧНЫЙ	100 шт.	0,01	
23	РОЗЕТКА ШТЕПСЕЛЬНАЯ ПОЛУГЕРМЕТИЧЕСКАЯ И ГЕРМЕТИЧЕСКАЯ	100 шт.	0,01	
24	ВЫКЛЮЧАТЕЛЬ ПОЛУГЕРМЕТИЧЕСКИЙ И ГЕРМЕТИЧЕСКИЙ	100 шт.	0,01	
25	ПРИСОЕДИНЕНИЕ К ЗАЖИМАМ ЖИЛ ПРОВОДОВ ИЛИ КАБЕЛЕЙ, ПРОВОД ИЛИ КАБЕЛЬ, СЕЧЕНИЕ: ДО 35 ММ2	100 шт.	0,2	
26	ПРИСОЕДИНЕНИЕ К ЗАЖИМАМ ЖИЛ ПРОВОДОВ ИЛИ КАБЕЛЕЙ, ПРОВОД ИЛИ КАБЕЛЬ, СЕЧЕНИЕ: ДО 70 ММ2	100 шт.	0,22	
27	ЗАЕМЛИТЕЛИ ВЕРТИКАЛЬНЫЕ, ЗАЕМЛИТЕЛЬ ИЗ СТАЛИ УГЛОВОЙ, РАЗМЕР: 50Х50Х5 ММ	10 шт.	1	
28	ЗАЕМЛЯЮЩИЕ ПРОВОДНИКИ, ЗАЕМЛИТЕЛЬ ГОРИЗОНТАЛЬНЫЙ В ТРАНШЕЕ ИЗ: ПОЛОСОВОЙ СТАЛИ, СЕЧЕНИЕ 160 ММ2	100 м	0,32	

Раздел: Материалы

1	КАБЕЛИ КОНТРОЛЬНЫЕ, МАРКА КВВГ, ЧИСЛО ЖИЛ И СЕЧЕНИЕ 10Х2,5 ММ2	км	0,005	
2	КАБЕЛИ СИЛОВЫЕ С МЕДНЫМИ ЖИЛАМИ, С ИЗОЛЯЦИЕЙ И ОБОЛОЧКОЙ ИЗ ПОЛИВИНИЛХЛОРИДНЫХ КОМПОЗИЦИЙ Пониженной пожарной опасности, с низким дымо- и газовыделением, марка ВВГнг-LS, напряжение 660 В, число жил и сечение, мм2: 3Х1,5	км	0,012	
3	ПРОВОДА СИЛОВЫЕ С МЕДНЫМИ ЖИЛАМИ В ПОЛИВИНИЛХЛОРИДНОЙ ИЗОЛЯЦИИ, МАРКА ПВЗ, номинальное напряжение до 450 В, число жил и сечение 1Х35 ММ2	км	0,005	
4	ПРОВОДА СИЛОВЫЕ С МЕДНЫМИ ЖИЛАМИ В ПОЛИВИНИЛХЛОРИДНОЙ ИЗОЛЯЦИИ, МАРКА ПВЗ, номинальное напряжение до 450 В, число жил и сечение 1Х50 ММ2	км	0,008	
5	ПРОВОДА САМОНЕСУЩИЕ ИЗОЛИРОВАННЫЕ, С АЛЮМИНИЕВЫМИ ЖИЛАМИ, С НЕСУЩЕЙ ЖИЛОЙ, ИЗОЛИРОВАННОЙ СВЕТОСТАБИЛИЗИРОВАННЫМ СШИТЫМ ПОЛИЭТИЛЕНОМ, МАРКА СИП-2, ЧИСЛО ЖИЛ И СЕЧЕНИЕ, ММ2: 3 Х70+70	км	0,003	

6	ТРУБЫ ПОЛИВИНИЛХЛОРИДНЫЕ ДЛЯ ЭЛЕКТРОПРОВОДОВ, ГЛАДКИЕ, УСИЛЕННОГО ТИПА ИЗ ОТХОДОВ ПВХ, НАРУЖНЫЙ ДИАМЕТР 25 ММ, ТОЛЩИНА СТЕНКИ 1,5 ММ	м	12	
7	КОРОБКИ ИСПЫТАТЕЛЬНЫЕ МОСЭНЕРГО	шт.	1	
8	ИЗОЛЯТОРЫ, SM	шт.	6	
9	ИЗОЛЯТОР ОИ-10	шт.	6	
10	ИЗОЛЯТОР ИПУ-10	шт.	3	
11	КОНТАКТ КО1-10УЗ	шт.	6	
12	ШИНЫ АЛЮМИНИЕВЫЕ ПРЯМОУГОЛЬНОГО СЕЧЕНИЯ	т	0,0043	
13	ПРЕДОХРАНИТЕЛИ	шт.	3	
14	ЗАЖИМЫ ДЛЯ ТМГ	шт.	4	
15	НАКОНЕЧНИКИ КАБЕЛЬНЫЕ МЕДНЫЕ 35	шт.	20	
16	НАКОНЕЧНИКИ КАБЕЛЬНЫЕ МЕДНЫЕ 50	шт.	16	
17	НАКОНЕЧНИКИ КАБЕЛЬНЫЕ МЕДНЫЕ 70	шт.	6	
18	РОЗЕТКИ ШТЕПСЕЛЬНЫЕ, ДЛЯ ОТКРЫТОЙ УСТАНОВКИ	шт.	1	
20	ВЫКЛЮЧАТЕЛЬ ОДНОКЛАВИШНЫЙ, ОТКРЫТОЙ ПРОВОДКИ	шт.	1	
23	ПАТРОНЫ РЕЗЬБОВЫЕ ДЛЯ ЭЛЕКТРОЛАМП НАКАЛИВАНИЯ	шт.	1	
24	ЛАМПЫ НАКАЛИВАНИЯ МОЩНОСТЬ 60 Вт, ЦОКОЛЬ E27/27	10 шт.	0,1	
26	СТАЛЬ УГЛОВАЯ РАВНОПОЛОЧНАЯ ОБЩЕГО НАЗНАЧЕНИЯ, МАРКА СТ0, ШИРИНА ПОЛКИ 35-70 ММ	т	0,1131	
27	СТАЛЬ ПОЛОСОВАЯ, МАРКА СТ1СП - СТ6СП, СПОКОЙНАЯ	т	0,04	

Раздел: Оборудование

1	КТП-250 кВА	шт	1	
2	ТРАНСФОРМАТОР СИЛОВОЙ ТМГ-250кВА	шт	1	
3	РАЗРЯДНИК РВО-10	шт	3	
4	РАЗРЯДНИК РВН-0,5	шт	3	
5	СЧЕТЧИК 3-Х ФАЗНЫЙ МЕРКУРИЙ 230 РСIGDN	шт	1	
6	ТРАНСФОРМАТОРЫ ТОКА Т-0,66 400/5	шт.	3	
7	ВЫКЛЮЧАТЕЛИ АВТОМАТИЧЕСКИЕ ОДНОПОЛЮСНЫЕ НА ТОК ДО 63 А	шт.	3	
8	ВЫКЛЮЧАТЕЛИ АВТОМАТИЧЕСКИЕ ТРЕХПОЛЮСНЫЕ, НА ТОК 250 А	шт.	2	
9	ВЫКЛЮЧАТЕЛИ АВТОМАТИЧЕСКИЕ ТРЕХПОЛЮСНЫЕ, НА ТОК 400 А	шт.	1	
10	РУБИЛЬНИК ТРЕХПОЛЮСНЫЕ, НОМИНАЛЬНЫЙ ТОК 630 А	шт.	1	

Раздел: Пусконаладочные работы

1	ФАЗИРОВКА ЭЛЕКТРИЧЕСКОЙ ЛИНИИ ИЛИ ТРАНСФОРМАТОРА С СЕТЬЮ НАПРЯЖЕНИЕМ СВЫШЕ 1 КВ	фазировка	3	
2	ТРАНСФОРМАТОР ДВУХОБМОТОЧНЫЙ НАПРЯЖЕНИЕМ ДО 11 КВ, МОЩНОСТЬЮ МВА ДО 0,32	шт.	1	
3	ОБМОТКА ТРАНСФОРМАТОРА СИЛОВОГО	испытание	2	
4	ИЗМЕРЕНИЕ КОЭФФИЦИЕНТА АБСОРБЦИИ (R60/R15) ОБМОТОК ТРАНСФОРМАТОРОВ И ЭЛЕКТРИЧЕСКИХ МАШИН	измерение	2	
5	ЗАМЕР ПОЛНОГО СОПРОТИВЛЕНИЯ ЦЕПИ "ФАЗА-НУЛЬ"	токоприемник	6	

6	ШИНЫ НАПРЯЖЕНИЕМ ДО 11 КВ	испытание	1	
7	ИЗМЕРЕНИЕ ТОКОВ УТЕЧКИ ИЛИ ПРОБИВНОГО НАПРЯЖЕНИЯ РАЗРЯДНИКА ИЛИ ТОКОВ УТЕЧКИ ОГРАНИЧИТЕЛЯ НАПРЯЖЕНИЯ	измерение	6	
8	ИЗМЕРЕНИЕ СОПРОТИВЛЕНИЯ РАСТЕКАНИЮ ТОКА ЗАЗЕМЛИТЕЛЯ	измерение	4	
9	ИЗМЕРЕНИЕ СОПРОТИВЛЕНИЯ РАСТЕКАНИЮ ТОКА КОНТУРА С ДИАГОНАЛЬЮ ДО 20 М	измерение	2	
10	ОПРЕДЕЛЕНИЕ УДЕЛЬНОГО СОПРОТИВЛЕНИЯ ГРУНТА	измерение	2	
11	ПРОВЕРКА НАЛИЧИЯ ЦЕПИ МЕЖДУ ЗАЗЕМЛИТЕЛЯМИ И ЗАЗЕМЛЕННЫМИ ЭЛЕМЕНТАМИ	точка	4	

ЗАКАЗЧИК:

Генеральный директор ОАО «РСП»

_____ **А.Р.Белевцев**

ПОДРЯДЧИК:

Извещение о проведении закупки
(в редакции № 1 от 30.06.2016)

Номер извещения: 31603837864

Наименование закупки: Строительство КТП х250 в СНТ "Лесной"
п.Рогово

Способ проведения закупки: Запрос цен

Заказчик

Наименование организации: Открытое акционерное общество "Ремонтно-
строительное предприятие"

Место нахождения: 142133, Московская, Октябрьский мост, дом 8А

Почтовый адрес: 142133, Московская, Подольский, Октябрьский
мост, дом 8А

Контактная информация

Ф.И.О: Веденков Дмитрий

Адрес электронной почты: oaorgsp@mail.ru

Телефон: +7 (496) 7658264

Факс: +7 (496) 7657400

Предмет договора

Лот №1

Сведения о позиции плана закупки: План закупки № 2150138236, позиция плана 455

Предмет договора: Строительство КТП х250 в СНТ "Лесной"
п.Рогово

Начальная (максимальная) цена
договора: 952 698.66 Российский рубль

Информация о товаре, работе, услуге:

№	Классификация по ОКПД2	Классификация по ОКВЭД2	Ед. измерения	Количество (Объем)	Дополнительные сведения
1	43.21.10.110 Работы по монтажу основных сетей электроосвещения и электроснабжения или электроарматуры, требующие специальной квалификации, в зданиях, сооружениях и на прочих строительных объектах	43.21 Производство электромонтажных работ	Комплект	1.00	

Место поставки товара, выполнения работ, оказания услуг для лота №1

Место поставки (адрес): п. Рогово

Информация о документации по закупке

Срок предоставления документации: с 01.07.2016 по 07.07.2016

Место предоставления документации: Московская область, г/о Подольск, п.
Кузнечики, Октябрьский мост, 8а

Порядок предоставления документации: В соответствии с закупочной документацией

Официальный сайт, на котором www.zakupki.gov.ru

Извещение о проведении закупки

размещена документация:

Размер, порядок и сроки внесения платы за предоставление документации по закупке

Размер платы: Плата не требуется

Информация о порядке проведения закупки

Дата и время окончания подачи заявок
(по местному времени): 07.07.2016 10:00

Рассмотрение заявок

Дата и время (по местному времени): 08.07.2016 10:00

Место: Московская область, г/о Подольск, п.
Кузнечики, Октябрьский мост, 8а

Подведение итогов

Дата и время (по местному времени): 08.07.2016 10:00

Место: Московская область, г/о Подольск, п.
Кузнечики, Октябрьский мост, 8а

Открытое Акционерное Общество «Ремонтно-строительное предприятие»

Адрес: 142132, Московская область, г/о Подольск, п. Кузнечики, Октябрьский мост, 8а
тел.: 8(4967) 65-82-64, 65-82-55, факс 65-74-00, электр. почта: oaorsp@mail.ru
ИНН 5074114756 КПП 507401001 р/с.40702810204000141396 в ПАО БАНК «ВОЗРОЖДЕНИЕ» г. Москва
БИК 044525181 кор./счет 30101810900000000181

ПРОТОКОЛ № 31603837864

РАССМОТРЕНИЯ И ОЦЕНКИ ЗАЯВОК ЗАПРОСА ЦЕН № 31603837864
НА ПРАВО ЗАКЛЮЧЕНИЯ ДОГОВОРА НА СТРОИТЕЛЬСТВО ВЛ-0,4кВ от КТПх250кВА до СНТ "Лес-
ной" п.Рогово

г/о Подольск

«08» июля 2016 года

На заседании комиссии по рассмотрению заявок на участие в запросе цен присутствовали:

и/о Председателя комиссии:	Назаренко А.Н.
Члены комиссии:	Козишникова В.А. Мишкина З.И. Морозов А.Ю.
Секретарь комиссии:	Веденков Д.В.

В состав единой комиссии входит 6 человек. Заседание проводится в присутствии 5-ти членов комиссии. Кворум имеется. Комиссия правомочна.

Заказчик – Открытое Акционерное Общество «Ремонтно-строительное предприятие»

Сведения о заказчике – адрес: 142133, Московская область, г/о Подольск, п. Кузнечики, Октябрьский мост, 8а.

тел.: 8(4967) 65-82-64, 65-82-55, факс 65-74-00, электр. почта: oaorsp@mail.ru

Место, дата проведения процедуры – рассмотрение заявок на участие в запросе цен осуществлялось по адресу: Московская область, г/о Подольск, п. Кузнечики, Октябрьский мост, 8а.

Адрес официального сайта: <http://zakupki.gov.ru>

Заседание комиссии началось 08 июля 2016 г. в 10-00 по местному времени.

Предмет запроса цен – Строительство ВЛ-0,4кВ от КТПх250кВА до СНТ "Лесное" п.Рогово

Место выполнения работ – п. Рогово

Начальная цена договора – 1 800 362 (Один миллион восемьсот тысяч триста шестьдесят два) рубля 49 копеек.

На участие в запросе цен поступило: 2 (Две) заявки.

Номер заявки	Наименование участника	Предложенная сумма договора	Дата и время поступления заявки
1	ООО «ГРАД-ЭЛ»	1 620 326,24	04.07.2016 г в 12:10
2	ООО «СтройЛайн»	1 486 295,86	06.07.2016 г в 09:00

По итогам рассмотрения заявок путем голосования принято решение о соответствии предъявляемым требованиям:

1. ООО «ГРАД-ЭЛ»

Члены комиссии	Ф.И.О.	«За» принятие решения	«Против» принятия решения
и.о. Председателя комиссии	Назаренко А.Н.	за	
Члены комиссии:	Козишникова В.А.	за	

	Мишкина З.И.	за	
	Морозов А.Ю.	за	

2. ООО «СтройЛайн»

Члены комиссии	Ф.И.О.	«За» принятие решения	«Против» принятия решения
и.о. Председателя комиссии	Назаренко А.Н.	за	
Члены комиссии:	Козишникова В.А.	за	
	Мишкина З.И.	за	
	Морозов А.Ю.	за	

По итогам рассмотрения заявок на участие в запросе цен путем голосования принято решение о признании победителем Общество с ограниченной ответственностью «СтройЛайн»

Сведения о победителе запроса цен:

Полное фирменное наименование	Общество с ограниченной ответственностью «СтройЛайн»
Сокращенное наименование	ООО «СтройЛайн»
Сведения об организационно-правовой форме	Общество с ограниченной ответственностью
Сведения о месте нахождения	142167, город Москва, поселение Роговское, деревня Спас-Купля, дом 51
Почтовый адрес	142167, город Москва, поселение Роговское, деревня Спас-Купля, дом 51
Номер контактного телефона	8(926) 575-13-84
ИНН	7751000656

Сведения об участнике, предложившем лучшую цену после победителя:

Полное фирменное наименование	Общество с ограниченной ответственностью «ГРАД-ЭЛ»
Сокращенное наименование	ООО «ГРАД-ЭЛ»
Сведения об организационно-правовой форме	Общество с ограниченной ответственностью
Сведения о месте нахождения	143397, город Москва, поселение Первомайское, п. Первомайское, ул. Центральная, д. 24, пом. 2
Почтовый адрес	143397, город Москва, поселение Первомайское, п. Первомайское, ул. Центральная, д. 24, пом. 2
Номер контактного телефона	8(929) 927-61-98
ИНН	7751011552

Заседание комиссии окончено 08 июля 2016 г. в 10 часов 00 минут по местному времени. Протокол подписан присутствующими на заседании членами закупочной комиссии:

и.о.Председателя комиссии

(подпись) Назаренко А.Н.

Члены комиссии:

(подпись) Козишникова В.А.

(подпись) Мишкина З.И.

(подпись) Морозов А.Ю.

Секретарь комиссии:

(подпись) Веденков Д.В.

PTO P T O O D o t
u m E ; b 2 ; b 2 A] e 2 p ^ e 2
_ e 2 _ e 2 ` e 2 X a e 2

«УТВЕРЖДАЮ»

Генеральный директор ОАО «РСП»

_____ А.Р.Белевцев

ДОКУМЕНТАЦИЯ ЗАПРОСА ЦЕН

**На право заключения договора на строительство
объектов электросетевого хозяйства
для Открытого акционерного общества
«Ремонтно-строительное предприятие»**

Подольск, 2016 г.

ПРИГЛАШЕНИЕ К УЧАСТИЮ В ЗАПРОСЕ ЦЕН

Настоящим приглашаются к участию в запросе цен, полная информация о котором указана в Разделе «Информационная карта запроса цен» настоящей документации, любые юридические лица независимо от организационно-правовой формы, формы собственности, места нахождения и места происхождения капитала, или любые физические лица, в том числе индивидуальные предприниматели.

Заинтересованные лица могут получить полный комплект документации запроса цен на Официальном сайте Единой информационной системы в сфере закупок <http://zakupki.gov.ru>, единой автоматизированной системе управления закупками <http://easuz.mosreg.ru/easuz223/> и официальном сайте ОАО «РСП» rsp-podolsk.ru

Настоящая документация подготовлена в соответствии с Федеральным законом № 223-ФЗ, Положением о закупке, утвержденным в соответствии с Постановлением Правительства Московской области от 19.08.2014 № 666/31 «О мерах по реализации Федерального закона от 18.07.2011 № 223-ФЗ «О закупках товаров, работ, услуг отдельными видами юридических лиц» в Московской области» в редакции на дату размещения извещения о проведении закупки на Официальном сайте, а также иными нормативными правовыми актами, регулирующими отношения, связанные с осуществлением закупок, в целях повышения эффективности, результативности осуществления закупок товаров, работ, услуг.

В части, прямо не урегулированной законодательством Российской Федерации, проведение закупки регулируется настоящей Документацией.

Запрос цен

Под запросом цен понимается способ закупок, при котором информация о потребностях в товарах, работах, услугах для нужд Заказчика сообщается неограниченному кругу лиц путем размещения на Официальном сайте извещения о проведении запроса цен и победителем, в котором Комиссия признает участника закупки, предложившего наиболее низкую цену договора.

Запрос цен не является конкурсом либо аукционом. Таким образом, данный способ закупки не накладывает на Заказчика соответствующего объема гражданско-правовых обязательств по обязательному заключению договора с победителем запроса цен или иным его участником.

Заказчик, официально разместивший на Официальном сайте извещение о проведении запроса цен, вправе отказаться от его проведения. Извещение об отказе от проведения запроса цен размещается не позднее, чем за три дня до даты окончания срока подачи заявок на участие в запросе цен в порядке, установленном для Официального размещения на Официальном сайте извещения о проведении запроса цен.

Требования, предъявляемые к заявке на участие в запросе цен

Заявка на участие в запросе цен должна содержать следующие сведения:

наименование, сведения об организационно-правовой форме, о месте нахождения, почтовый адрес (для юридического лица), фамилия, имя, отчество(при наличии), паспортные данные, сведения о месте жительства (для физического лица), номер контактного телефона, адрес электронной почты участника закупки(при их наличии);

идентификационный номер налогоплательщика;

согласие участника закупки исполнить условия договора, указанные в извещении о проведении запроса цен и информационной карте запроса цен;

цена товара, работы, услуги с указанием сведений о включенных или не включенных в нее расходах (расходы на перевозку, страхование, уплату таможенных пошлин, налогов, сборов и другие обязательные платежи);

копии документов, подтверждающих соответствие участника закупки требованиям, установленным в извещении о проведении запроса цен и информационной карте запроса цен;

документы, подтверждающие внесение денежных средств в качестве обеспечения заявки на участие в запросе цен, в случае, если в извещении о проведении запроса цен содержится указание на требование обеспечения такой заявки (платежное поручение, подтверждающее перечисление денежных средств в качестве обеспечения заявки на участие в запросе цен, или копия такого поручения);

по желанию участника иные сведения.

Порядок подачи заявок на участие в запросе цен

Любой участник закупки, в том числе участник закупки, которому не направлялся запрос цен, вправе подать только одну заявку на участие в запросе цен, внесение изменений в которую не допускается.

Участник закупки, подавший заявку на участие в запросе цен, вправе отозвать заявку в любое время до окончания срока подачи заявок на участие в запросе цен. Порядок и срок отзыва заявок на участие в запросе цен устанавливается в извещении о проведении запроса цен.

Заявка на участие в запросе цен подается участником закупки Заказчику в письменной форме в срок, указанный в извещении о проведении запроса цен.

Заявка на участие в запросе цен, поданная в срок, указанный в извещении о проведении запроса цен, регистрируется Заказчиком в Журнале регистрации заявок на участие в запросе цен. По требованию участника закупки, подавшего заявку на участие в запросе цен, Заказчик выдает расписку в получении заявки на участие в запросе цен с указанием даты и времени ее получения.

Проведение переговоров между Заказчиком или Комиссией и участником закупки в отношении, поданной им заявки на участие в запросе цен не допускается.

Заявки на участие в запросе цен, поданные после дня окончания срока подачи заявок на участие в запросе цен, указанного в извещении о проведении запроса цен, не рассматриваются и в день их поступления возвращаются участникам закупки, подавшим такие заявки.

В случае если после дня окончания срока подачи заявок на участие в запросе цен подана только одна заявка, Заказчик продлевает срок подачи заявок на участие в запросе цен не менее чем на три рабочих дня и в течение не более одного рабочего дня после дня окончания срока подачи заявок на участие в запросе цен, размещает на Официальном сайте извещение о продлении срока подачи таких заявок. При этом заявка, поданная в срок, указанный в извещении о проведении запроса цен, вскрывается и рассматривается одновременно с заявками, поданными в срок, указанный в извещении о продлении срока подачи заявок на участие в запросе цен.

Заявка на участие в запросе цен подается в запечатанном конверте. Вскрытие конверта осуществляется на заседании Комиссии.

Рассмотрение и оценка заявок на участие в запросе цен

Комиссия в срок, не превышающий пяти рабочих дней, следующих за днем окончания срока подачи заявок на участие в запросе цен, рассматривает заявки на соответствие их требованиям, установленным в извещении о проведении запроса цен, и оценивает заявки на участие в запросе цен по критерию цена договора.

Победителем в проведении запроса цен признается участник закупки, подавший заявку на участие в запросе цен, которая отвечает всем требованиям, установленным в извещении о проведении запроса цен и в которой указана наиболее низкая цена товаров, работ, услуг. При предложении наиболее низкой цены товаров, работ, услуг несколькими участниками закупки победителем в проведении запроса цен признается участник закупки, заявка на участие в запросе цен которого поступила ранее заявок на участие в запросе цен других участников закупки.

Комиссия отклоняет заявки на участие в запросе цен, если они не соответствуют требованиям, установленным в извещении о проведении запроса цен, или предложенная в заявках на участие в запросе цен цена товаров, работ, услуг превышает начальную (максимальную) цену договора, указанную в извещении о проведении запроса цен.

Результаты рассмотрения и оценки заявок на участие в запросе цен оформляются протоколом, который подписывается всеми присутствующими на заседании членами Комиссии.

Протокол рассмотрения и оценки заявок на участие в запросе цен в течении трёх рабочих дней, следующих за днём его подписания, размещается Заказчиком на Официальном сайте.

Протокол рассмотрения и оценки заявок на участие в запросе цен составляется в одном экземпляре, который остается у Заказчика. Заказчик в течение трех рабочих дней со дня подписания указанного протокола передает победителю в проведении запроса цен проект договора, который составляется путем включения в него условий исполнения договора, предусмотренных извещением о проведении запроса цен, и цены, предложенной победителем запроса цен в заявке на участие в запросе цен.

В случае если победитель в проведении запроса цен в срок, указанный в извещении о проведении запроса цен, не представил Заказчику подписанный проект договора на условиях, указанных в поданной участником закупки, с которым заключается договор, заявке на участие в запросе цен на участие в запросе цен и в извещении о проведении запроса цен, а также обеспечение исполнения договора в случае, если Заказчиком было установлено требование обеспечения исполнения договора, такой победитель признается уклонившимся от заключения договора.

В случае, если победитель в проведении запроса цен признан уклонившимся от заключения договора, Заказчик вправе обратиться в суд с иском о требовании о понуждении

победителя в проведении запроса цен заключить договор, а также о возмещении убытков, причиненных уклонением от заключения договора, либо заключить договор с участником закупки, предложение о цене договора которого содержит лучшее условие по цене договора, следующее после предложенного победителем в проведении запроса цен условия, если цена договора не превышает начальную (максимальную) цену договора, указанную в извещении о проведении запроса цен. При этом заключение договора для указанных участников закупки является обязательным. В случае уклонения указанных участников закупки от заключения договора Заказчик вправе обратиться в суд с иском о требовании о понуждении таких участников закупки заключить договор, а также о возмещении убытков, причиненных уклонением от заключения договора, осуществить повторный запрос цен.

Договор должен быть заключен Заказчиком не ранее десяти дней со дня размещения на Официальном сайте протокола рассмотрения и оценки заявок на участие в запросе цен и не позднее двадцати дней со дня подписания указанного протокола.

Запрос цен признается несостоявшимся в случае если:

подана только одна заявка на участие в запросе цен и в результате продления срока подачи заявок на участие в запросе цен дополнительно не представлена ни одна заявка на участие в запросе цен;

не подано ни одной заявки на участие в запросе цен;

на основании результатов рассмотрения Комиссией заявок на участие в запросе цен принято решение об отклонении всех заявок на участие в запросе цен или на основании результатов рассмотрения Комиссией заявок на участие в запросе цен участников закупки принято решение о допуске к участию в запросе цен единственного участника закупки, из всех подавших заявки.

Договор заключается на условиях, предусмотренных извещением о проведении запроса цен, по цене, предложенной в заявке на участие в запросе цен победителя в проведении запроса цен или в заявке на участие в запросе цен участника закупки, с которым заключается договор в случае уклонения победителя в проведении запроса цен от заключения договора.

При заключении договора по результатам проведенной закупки по цене, сниженной победителем или участником закупки, с которым заключается договор, на 30 (тридцать) и более процентов от начальной (максимальной) цены закупки, обязательно представление таким победителем или участником закупки, с которым заключается договор, обоснования снижения цены договора. В случае непредставления такого обоснования, победитель или участник закупки, с которым заключается договор, признаются уклонившимся от заключения договора.

В случаях, если запрос цен признается несостоявшимся, Заказчик продлевает срок подачи заявок на участие в запросе цен на четыре рабочих дня и в течение одного рабочего дня после даты окончания срока подачи таких заявок размещает в единой информационной системе извещение о продлении срока подачи таких заявок; отказывается от проведения повторного запроса цен, в случае если утрачена потребность в закупке; объявляет о проведении повторного запроса цен. При этом Заказчик вправе изменить условия запроса цен.

ИНФОРМАЦИОННАЯ КАРТА ЗАПРОСА ЦЕН/ИЗВЕЩЕНИЕ

В Информационной карте запроса цен содержится информация для данной конкретной закупки, которая уточняет, разъясняет и дополняет положения настоящей документации.

При возникновении противоречия между положениями Общей части документации и части «Информационная карта запроса цен», применяются положения части «Информационная карта запроса цен».

№ п/п	Наименование пункта	Текст пояснений
1	Способ закупки	Запрос цен
2	Заказчик, юридический адрес, контактное лицо, телефон, факс, адрес электронной почты	<p>Заказчик: Открытое акционерное общество «Ремонтно-строительное предприятие» Юридический адрес: Московская область, г/о Подольск, п.Кузнечики, ул. Октябрьский мост, 8а Почтовый адрес: 142133, Московская область, г/о Подольск, п.Кузнечики, ул. Октябрьский мост, 8а Контактное лицо: Веденков Дмитрий Витальевич тел. (4967) 65-82-64 (112 – планово-экономическое отделение), Контактное лицо по техническим вопросам: Бабаев Сергей Александрович тел. (4967) 65-82-64 (114 – главный инженер) факс: (4967) 65-74-00 Адрес электронной почты: oaorsp@mail.ru</p>
3	Предмет договора с указанием количества поставляемого товара, объема выполняемых работ, оказываемых услуг.	Строительство ВЛ-10кВ с ПС-615 РП-23 ф.1 до КТПх250кВА СНТ "Лесное" п.Рогово поселения Роговское в г. Москве, в соответствии с Техническим заданием (Приложение №1)
4	Требования, установленные заказчиком, к качеству, техническим характеристикам товара, требования к их безопасности, к функциональным характеристикам товара, к размерам, упаковке, отгрузке товара и иные показатели, связанные с определением соответствия товара потребностям заказчика	Требования к работам, услугам приводятся в приложении 1 к настоящему разделу «Техническое задание» /Соответствие требованиям, установленным действующим законодательством РФ.
5	Требования к содержанию, форме, оформлению и составу заявки на участие в Запросе цен	<p>Заявка на участие в запросе цен должна содержать следующие сведения:</p> <ul style="list-style-type: none"> - наименование, сведения об организационно-правовой форме, о месте нахождения, почтовый адрес (для юридического лица), фамилия, имя, отчество(при наличии), паспортные данные, сведения о месте жительства (для физического лица), номер контактного телефона, адрес электронной почты участника закупки(при их наличии); - идентификационный номер налогоплательщика; - согласие участника закупки исполнить условия договора, указанные в извещении о проведении запроса цен; - цена товара, работы, услуги с указанием сведений о включенных или не включенных в нее расходах (расходы на перевозку, страхование, уплату таможенных пошлин, налогов, сборов и другие обязательные платежи); - копии документов, подтверждающих соответствие

		<p>участника закупки требованиям, установленным в извещении о проведении запроса цен;</p> <p>- документы, подтверждающие внесение денежных средств в качестве обеспечения заявки на участие в запросе цен, в случае, если в извещении о проведении запроса цен содержится указание на требование обеспечения такой заявки (платежное поручение, подтверждающее перечисление денежных средств в качестве обеспечения заявки на участие в запросе цен, или копия такого поручения);</p> <p>- по желанию участника иные сведения.</p> <p>Заявка на участие в запросе цен подается в запечатанном конверте. Вскрытие конверта осуществляется на заседании Комиссии.</p>
6	<p>Требования к описанию участниками закупки поставляемого товара, который является предметом закупки, его функциональных характеристик (потребительских свойств), его количественных и качественных характеристик, требования к описанию участниками закупки выполняемой работы, оказываемой услуги, которые являются предметом закупки, их количественных и качественных характеристик;</p>	<p>Описание участниками закупки объекта закупки (предмета запроса цен), в том числе: функциональных, технических и качественных характеристик, эксплуатационных характеристик объекта закупки (при необходимости), размеров, требований к упаковке и отгрузке товара и иных показателей, связанных с определением соответствия товара (работ, услуг) потребностям заказчика, осуществляется в соответствии с требованиями к предмету контракта, указанными в документации.</p> <p>При описании цифровых показателей характеристик товара (работ, услуг), в том числе условий гарантийного обслуживания, не допускается применение понятий «не более», «не менее», за исключением случаев, если заказчиком при описании показателей товара предусмотрены в соответствующем разделе позиции, которые не имеют конкретных значений и указание их допустимо в сопровождении словами «не более», «не менее»</p>
7	<p>Место, условия и сроки (периоды) поставки товара, выполнение работ, оказания услуг</p>	<p>Место выполнения работ: п. Рогово в г. Москве</p> <p>Условия: Работы осуществляются в соответствии с проектом договора.</p> <p>Срок выполнения работ: до 1 августа 2016г</p>
8	<p>Сведения о начальной (максимальной) цене договора (цене лота), руб.</p>	<p>369 564,89 (Триста шестьдесят девять тысяч пятьсот шестьдесят четыре) рубля 89 коп.</p>
9	<p>Форма, сроки и порядок оплаты товара, услуг</p>	<p>Оплата осуществляется в безналичной форме в рублях Российской Федерации;</p> <p>- авансирование не предусмотрено;</p> <p>- оплата (100%) за фактически выполненную Работу по строительству объекта производится на основании подписанного Сторонами Акта сдачи-приемки выполненной работы, в срок не позднее 90 календарных дней с момента ввода объекта в эксплуатацию.</p>
10	<p>Порядок формирования цены договора (цены лота) (с учетом или без учета расходов на перевозку, страхование, уплату таможенных пошлин, налогов и других обязательных платежей)</p>	<p>В цену договора включены: стоимость работ, материалов, налогов, включая НДС, сборов и другие обязательные платежи, а также расходы на проектные работы, согласования, коэффициенты дефляции и зимнего удорожания, расходы, связанные со сдачей и вводом объекта в эксплуатацию. Подрядчик не вправе требовать от Заказчика возмещения каких-либо дополнительных затрат.</p>
11	<p>Порядок, место, дата начала и дата окончания срока подачи заявок</p>	<p>ОАО «РСП» Московская область, г/о Подольск, п. Кузнечики, Октябрьский мост, д.8А</p> <p>с 20 июня 2016 года по</p>

		24 июня 2016 года 10:00 (время московское)
12	Требования к участникам закупки	<p>К участникам предъявляются следующие требования:</p> <ul style="list-style-type: none"> - отсутствие в реестрах недобросовестных поставщиков согласно федеральным законам № 44-ФЗ от 05.04.2013 и № 223-ФЗ от 18.07.2011г.; - соответствие участников закупки требованиям, устанавливаемым в соответствии с законодательством РФ к лицам, осуществляющим поставки товаров, выполнение работ, оказание услуг, являющихся предметом закупки: Приказ Минрегиона РФ от 30.12.2009 N 624 - наличие свидетельства СРО на выполнение следующих видов работ: <ul style="list-style-type: none"> II. Виды работ по подготовке проектной документации: 5.3. Работы по подготовке проектов наружных сетей электроснабжения до 35 кВ включительно и их сооружений III. Виды работ по строительству, реконструкции и капитальному ремонту: 20.2. Устройство сетей электроснабжения напряжением до 35 кВ включительно, 24.4. Пусконаладочные работы силовых и измерительных трансформаторов - не проведение ликвидации участника закупки – юридического лица и отсутствие решения арбитражного суда о признании участника закупки – юридического лица, индивидуального предпринимателя банкротом и об открытии конкурсного производства; - не приостановление деятельности участника закупки в порядке, предусмотренном КоАП РФ, на день подачи заявки на участие в закупке; - Отсутствие у участника закупки недоимки по налогам, сборам, задолженности по иным обязательным платежам в бюджеты бюджетной системы Российской Федерации (за исключением сумм, на которые предоставлены отсрочка, рассрочка, инвестиционный налоговый кредит в соответствии с законодательством Российской Федерации о налогах и сборах, которые реструктурированы в соответствии с законодательством Российской Федерации, по которым имеется вступившее в законную силу решение суда о признании обязанности заявителя по уплате этих сумм исполненной или которые признаны безнадежными к взысканию в соответствии с законодательством Российской Федерации о налогах и сборах) за прошедший календарный год, размер которых превышает двадцать пять процентов балансовой стоимости активов участника закупки по данным бухгалтерской отчетности за последний отчетный период. Участник закупки считается соответствующим установленному требованию в случае, если им подано заявление об обжаловании указанных недоимки, задолженности и решение по такому заявлению на дату рассмотрения заявки на участие в закупке не принято. - наличие в штате (или на основе договоров гражданско-правового характера) не менее 3-х специалистов по работе с высоковольтным оборудованием (до и свыше 1000 В) в соответствии с Межотраслевыми правилами по охране труда (правилами безопасности) при эксплуатации электроустановок, утвержденным Приказом Минтруда России от 24.07.2013 г. №328Н и с опытом работы данных специалистов в указанной области не менее 2-х лет. Для подтверждения наличия в штате таких работников должны быть представлены следующие документы: копии трудовых договоров, копии удостоверений о

		<p>допуске к работе в электроустановках, копии трудовых книжек. Несоответствие Участника закупки и/или заявки Участника закупки требованиям документации о запросе цен является основанием для отклонения заявки Участника закупки. Отклоненные заявки не подлежат оценке и сопоставлению.</p>
13	<p>Перечень документов, представляемые участником в составе заявки на участие для подтверждения их соответствия установленным требованиям</p>	<p>Заявка на участие в запросе цен должна содержать следующие сведения:</p> <ul style="list-style-type: none"> - наименование, сведения об организационно-правовой форме, о месте нахождения, почтовый адрес (для юридического лица), фамилия, имя, отчество(при наличии), паспортные данные, сведения о месте жительства (для физического лица), номер контактного телефона, адрес электронной почты участника закупки(при их наличии); - идентификационный номер налогоплательщика; - согласие участника закупки исполнить условия договора, указанные в извещении о проведении запроса цен; - цена товара, работы, услуги с указанием сведений о включенных или не включенных в нее расходах (расходы на перевозку, страхование, уплату таможенных пошлин, налогов, сборов и другие обязательные платежи); - копии документов, подтверждающих соответствие участника закупки требованиям, установленным в извещении о проведении запроса цен; - документы, подтверждающие внесение денежных средств в качестве обеспечения заявки на участие в запросе цен, в случае, если в извещении о проведении запроса цен содержится указание на требование обеспечения такой заявки (платежное поручение, подтверждающее перечисление денежных средств в качестве обеспечения заявки на участие в запросе цен, или копия такого поручения); - по желанию участника иные сведения.
14	<p>Место и дата рассмотрения предложений участников закупки и подведения итогов закупки</p>	<p>г/о Подольск, п. Кузнечики, Октябрьский мост, д.8А 25 июня 2016 года в 10:00</p>
15	<p>Место и срок размещения протокола подведения итогов Запроса цен</p>	<p>Официальный сайт Единой информационной системы в сфере закупок http://zakupki.gov.ru, и официальный сайт ОАО «РСП» rsp-podolskrn.ru до 29 июня 2016 года</p>
16	<p>Размер обеспечения заявки</p>	<p>обеспечение заявки на участие в запросе цен установлено в размере 15% от начальной (максимальной) цены договора и составляет 55 434,73 (Пятьдесят пять тысяч четыреста тридцать четыре) рубля 73 коп.</p> <p>Порядок внесения денежных средств в качестве обеспечения заявки на участие в запросе цен:</p> <p>Документом, подтверждающим внесение денежных средств в качестве обеспечения заявки на участие в запросе цен, является платежное поручение, подтверждающее перечисление денежных средств в качестве обеспечения заявки на участие в запросе цен, или копия такого поручения.</p> <p>В поле «Назначение платежа» платежного поручения, указать назначения платежа (обеспечение заявки на участие в запросе цен),</p> <p>Реквизиты для перечисления на счет</p>

		<p>ИНН 5074114756 КПП 507401001 ПАО БАНК «ВОЗРОЖДЕНИЕ» г. Москва БИК 044525181 р/с 40702810204000141396 к/с 30101810900000000181</p> <p>Все заявки на участие в запросе цен, в которых отсутствует документ (или копия такого документа), подтверждающий внесение денежных средства в качестве обеспечения заявки на участие в запросе цен, отклоняются как не соответствующие требованиям документации.</p> <p>Частичное внесение денежных средств в качестве обеспечения заявки на участие в запросе цен не допускается и приравнивается к его отсутствию.</p> <p>Перечисление (внесение) денежных средств в качестве обеспечения заявки на участие в запросе цен третьими лицами не допускается.</p> <p>Возврат обеспечения заявки участнику, подавшему заявку и не допущенному к участию в запросе цен, осуществляется в течение пяти рабочих дней со дня подписания протокола рассмотрения и оценки заявок.</p> <p>Возврат обеспечения заявки участнику, который участвовал в запросе цен, но не стал победителем, осуществляется в течение пяти рабочих дней со дня подписания протокола рассмотрения и оценки заявок.</p> <p>Возврат обеспечения заявки победителю запроса цен, осуществляется в течение пяти рабочих дней со дня заключения с ним договора.</p> <p>Обеспечения исполнения договора, а также обеспечения исполнения гарантийных обязательств по договору не установлено</p>
17	Сведения о валюте, используемой для формирования цены договора и расчетов с поставщиками	Рубли РФ
18	Размер обеспечения исполнения договора, срок и порядок его предоставления	Не предусмотрено
19	Сведения о праве заказчика изменить количество товара, объем выполняемых работ	В соответствии с проектом договора
20	Перечень документов, подтверждающих соответствие товара, требованиям, установленным в законодательством РФ, в случае, если в соответствии с законодательством РФ установлены требования к таким товарам, работам, услугам.	<ul style="list-style-type: none"> - Свидетельство СРО о допуске к видам работ, оказывающих влияние на безопасность объектов капитального строительства (в соответствии с п. 12 настоящей информационной карты/ извещения); - Сертификаты соответствия на используемые оборудование и материалы; - Гарантийная документация.
21	Требования к сроку и (или) объему предоставления гарантий качества	В соответствии с проектом договора

	оказываемых услуг	
22	Привлечение субподрядчиков (соисполнителей)	Не допускается
23	Срок подписания договора участником, обязанным заключить договор	Договор должен быть заключен Заказчиком не ранее десяти дней со дня размещения на Официальном сайте протокола рассмотрения и оценки заявок на участие в запросе цен и не позднее двадцати дней со дня подписания указанного протокола.
24	Сведения о возможности проведения переторжки и порядок её проведения	Не предусмотрено
25	Возможность отказа заказчика от проведения Запроса цен	Извещение об отказе от проведения запроса цен размещается не позднее, чем за три дня до даты окончания срока подачи заявок на участие в запросе цен в порядке, установленном для Официального размещения на Официальном сайте извещения о проведении запроса цен.
26	Формы, порядок, дата начала и дата окончания срока предоставления участникам закупки разъяснений положений документации о закупке	Разъяснение участникам закупки положений документации не предоставляется
27	Срок, место и порядок предоставления документации о закупке, размер, порядок и сроки внесения платы, взимаемой заказчиком за предоставление документации, если такая плата установлена заказчиком, за исключением случаев предоставления документации в форме электронного документа	Документация о закупке в виде электронного документа доступна для ознакомления на сайте http://zakupki.gov.ru с момента публикации настоящего извещения.

Приложение №1
к информационной карте запроса цен

ТЕХНИЧЕСКОЕ ЗАДАНИЕ

До начала работ победитель обязан составить проектно-сметную документацию и согласовать её со всеми заинтересованными организациями.

№ п/п	Наименование работ и затрат	Единица измерения	Количество	Примечание
1	2	3	4	5
Раздел: Монтажные работы				
1	ТРАНСПОРТЕРЫ ДЛЯ ПЕРЕВОЗКИ ОПОР	маш.-ч	4	
2	УСТАНОВКА ОПОР ВЛ 0.38-10 КВ ВЛ 0,38,6-10 КВ ОДНОСТОЕЧНЫХ	опора	1	

3	УСТАНОВКА ОПОР ВЛ 0.38-10 КВ ВЛ 0,38,6-10 КВ ОДНОСТОЕЧНЫХ С ОДНИМ ПОДКОСОМ	опора	2	
4	МОНТАЖ САМОНЕСУЩИХ ИЗОЛИРОВАННЫХ ПРОВОДОВ (СИП)	км	0,3	
5	УСТАНОВКА ОТВЕТВИТЕЛЬНЫХ ЗАЖИМОВ ДЛЯ СИП	шт.	33	
6	УСТАНОВКА ЛИНЕЙНОГО ЭЛЕКТРООБОРУДОВАНИЯ РАЗЪЕДИНИТЕЛЕЙ С ПОМОЩЬЮ МЕХАНИЗМОВ	компл.	1	
7	КОНСТРУКЦИИ МЕТАЛЛИЧЕСКИЕ КАБЕЛЬНЫЕ, ПОЛКА-КРОНШТЕЙН ИЗ УГЛОВОЙ СТАЛИ	т	0,021	
8	КРОНШТЕЙНЫ СПЕЦИАЛЬНЫЕ НА ОПОРАХ СВАРНЫЕ МЕТАЛЛИЧЕСКИЕ ДЛЯ РАЗЪЕДИНИТЕЛЯ С ПРИВОДОМ	шт.	2	
9	ТРАВЕРСА НА ОПОРЕ	шт.	9	
10	ИЗОЛЯТОР ОПОРНЫЙ, НАПРЯЖЕНИЕ ДО 10 КВ	шт.	30	
11	ЗАЕМЛИТЕЛИ ВЕРТИКАЛЬНЫЕ, ЗАЕМЛИТЕЛЬ ИЗ СТАЛИ УГЛОВОЙ, РАЗМЕР: 50X50X5 ММ	10 шт.	0,1	
Раздел: Материалы				
1	ОПОРА ОСВЕЩЕНИЯ, МАРКА СВ-110 (5 шт)	м3	2,25	
2	ПРОВОДА САМОНЕСУЩИЕ ЗАЩИЩЕННЫЕ, МАРКА СИП-3, ЧИСЛО ЖИЛ И СЕЧЕНИЕ, ММ2: 1X70	км	0,314	
3	КРОНШТЕЙНЫ МЕТАЛЛИЧЕСКИЕ ДЛЯ КРЕПЛЕНИЯ РАЗЪЕДИНИТЕЛЯ С ПРИВОДОМ	шт.	2	
4	ТРАВЕРСА	шт.	9	
5	ИЗОЛЯТОРЫ, ПС-70Е	шт.	18	
6	ИЗОЛЯТОРЫ, ШФ-20Г1	шт.	12	
7	ВЯЗКА СПИРАЛЬНАЯ	шт.	12	
9	ЗАЖИМЫ НБ-2-6А	шт.	6	
11	ЗВЕНО ПРОМЕЖУТОЧНОЕ ПРР-7-1	шт.	9	
12	ЗАЖИМЫ ПЛАЩЕЧНЫЕ ПА	шт.	3	
13	ЗАЖИМЫ, ТИП PR150	шт.	3	
14	КОЛПАЧКИ ИЗОЛИРОВАННЫЕ, ТИП GRE 5, СЕЧЕНИЕ ПРОВОДА 50-95 ММ2	шт.	12	
15	ЛЕНТА КРЕПЛЕНИЯ НЕРЖАВЕЮЩАЯ, ТИП F 207	м	10	
16	СКРЕПЫ ДЛЯ ЛЕНТЫ	100 шт.	0,1	
17	ТРУБЫ СТАЛЬНЫЕ, НАРУЖНЫЙ ДИАМЕТР 32 ММ, ТОЛЩИНА СТЕНКИ 6 ММ	м	12	
18	СТАЛЬ УГЛОВАЯ РАВНОПОЛОЧНАЯ ОБЩЕГО НАЗНАЧЕНИЯ, МАРКА СТО, ШИРИНА ПОЛКИ 35-70 ММ	т	0,013	
Раздел: Оборудование				
1	РАЗЪЕДИНИТЕЛЬ РЛНД-10/400 С ПРИВОДОМ	шт	1	
Раздел: Пусконаладочные работы				



1	ФАЗИРОВКА ЭЛЕКТРИЧЕСКОЙ ЛИНИИ ИЛИ ТРАНСФОРМАТОРА С СЕТЬЮ НАПРЯЖЕНИЕМ СВЫШЕ 1 КВ	фазировка	3
2	РАЗЪЕДИНИТЕЛЬ ТРЕХПОЛЮСНЫЙ НАПРЯЖЕНИЕМ КВ, ДО: 20	шт.	1
3	ИЗМЕРЕНИЕ СОПРОТИВЛЕНИЯ РАСТЕКАНИЮ ТОКА ЗАЗЕМЛИТЕЛЯ	измерение	1
4	ИЗМЕРЕНИЕ СОПРОТИВЛЕНИЯ РАСТЕКАНИЮ ТОКА КОНТУРА С ДИАГОНАЛЬЮ ДО 20 М	измерение	1
5	ОПРЕДЕЛЕНИЕ УДЕЛЬНОГО СОПРОТИВЛЕНИЯ ГРУНТА	измерение	1
6	ПРОВЕРКА НАЛИЧИЯ ЦЕПИ МЕЖДУ ЗАЗЕМЛИТЕЛЯМИ И ЗАЗЕМЛЕННЫМИ ЭЛЕМЕНТАМИ	точка	1





По завершении работ и сдаче объекта заказчику должны быть представлены следующие документы:



- Акт о выполнении технических условий;
- Акт разграничения балансовой принадлежности и эксплуатационной ответственности;
- Акт о технологическом присоединении;
- Акт осмотра электроустановки;
- Разрешение на допуск в эксплуатацию электроустановки;
- Записка о подаче напряжения энергосбытовой организацией;
- Записка о включении от вышестоящей сетевой организации;
- Акты скрытых работ;
- Исполнительный чертёж;
- Сертификаты на материалы и оборудование;
- Паспорта на оборудование.

Требуемые характеристики материалов к техническому заданию

№	Наименование материала	Требуемые характеристики
1	ОПОРА ОСВЕЩЕНИЯ	Опора представляет собой трапециевидный железобетонный столб. Изготавливаться должна согласно ГОСТ 23613-79. Стойка железобетонная разрабатывалась для прокладки линии электропередачи напряжением от 0,4 до 10 кВ. Также данные опоры могут быть использованы для строительства осветительных электросетей. Высота стойки (длина) – 11 метров, геометрический объем - 0,5698 кубических метров, масса опоры - 1125 килограмм, объем бетона на одну стойку - 0,45 кубических метров. ЛЭП с использованием опор разрешается строить в различных климатических условиях, в том числе, они могут выдерживать сейсмоактивность до девяти баллов по шкале Рихтера, а также температуру доминус 55 градусов по Цельсию.
2	ПРОВОДА САМОНЕСУЩИЕ ИЗОЛИРОВАННЫЕ, ЧИСЛО ЖИЛ И СЕЧЕНИЕ, ММ2: 1x70	Провод самонесущий изолированный с одной жилой из алюминиевого сплава сечением 70 миллиметров квадратных, в изоляции из светостабилизированного алюминиевого сплава, сшитого полиэтилена. Самонесущий изолированный провод

		<p>предназначен для воздушных линий электропередачи номинальное напряжение до 20000 Вольт и 35000 Вольт номинальной частотой 50 Герц. Жила - многопроволочная уплотненная. Минимальная температура эксплуатации: -60 градусов. Максимальная температура эксплуатации +50 градусов. Монтаж СИП 1x70 производится при температуре окружающей среды не менее -20 градусов Цельсия. Масса провода СИП 1*70 - 0,282 килограмм в метре. Срок службы не менее 40 лет.</p>
3	КРОНШТЕЙНЫ МЕТАЛЛИЧЕСКИЕ ДЛЯ КРЕПЛЕНИЯ РАЗЪЕДИНИТЕЛЯ С ПРИВОДОМ	<p>Кронштейн служит площадкой для установки разъединителя при устройстве разъединительных пунктов ВЛ 10кВ. Кронштейн крепится на стойке двумя хомутами. Габариты изделия в собранном виде 500x522x650мм. Общий вес 13,92 кг</p>
4	ТРАВЕРСА	<p>Траверсы высоковольтные выполняют защитную функцию, предотвращая возможность короткого замыкания. Траверсы применяются для крепления проводов, кабеля, каната, изоляторов, разъединителей на линии электропередач и РУ до 10Кв, крепление осуществляется при помощи хомута. Металлические элементы изготавливаются из углеродистой стали для строительных конструкций и защищены от коррозии с применением оцинковки или окрашиванием в соответствии с требованиями СНиП 2.03.11-85. Должны обладать возможностью выдерживать нагрузку на протяжении долгого периода времени, избегая деформации.</p>
5	Изоляторы линейные штыревые высоковольтные	 <p>Изолятор предназначен для изоляции и крепления проводов, в том числе изолированных, на воздушных линиях электропередачи, в распределительных устройствах электрических станций и подстанций переменного тока на напряжение до 20 кВ. Пробивное напряжение в изоляционной среде – 180Кв, Длина пути утечки, не менее – 400мм, Масса, не более – 4,5кг.</p>
6	ИЗОЛЯТОР ЛИНЕЙНЫЙ ПОДВЕСНОЙ СТЕКЛЯННЫЙ	 <p>Изоляторы линейные подвесные стеклянные предназначены для изоляции и крепления проводов и грозозащитных тросов на воздушных линиях электропередачи в распределительных устройствах электростанций и подстанций переменного тока напряжением свыше 1000 В и частотой до 100 Гц.</p>

		Минимальная механическая разрушающая нагрузка не менее 70кН, Диаметр изоляционной детали 255мм, Масса не более 3,4кг.
7	ВЯЗКА СПИРАЛЬНАЯ	 <p>Вязка спиральная предназначена для крепления к штыревым и опорным линейным изоляторам защищенных проводов СИП. Вязка спиральная изготовлена из оцинкованной пружинной проволоки и имеет стойкое полимерное покрытие, обеспечивающее необходимую прочность заделки проводов. Вязка спиральная не разрушается во время всего срока службы, удобны в монтаже и имеют цветную маркировку.</p> <p>Вязка спиральная предназначена для одинарного крепления к изоляторам. Двойное крепление изолированного провода включают две вязки, закрепляемые на одном изоляторе.</p>
8	СЕРЬГИ	 <p>Назначение серьги - для комплектации изолирующих подвесок проводов и молниезащитных тросов воздушных линий электропередачи, для непосредственного соединения с шапками подвесных изоляторов, с головками ушек.</p> <p>Серьги должны соответствовать требованиям ТУ 3449-012-40064547-01.</p>
9	ЛЕНТА КРЕПЛЕНИЯ НЕРЖАВЕЮЩАЯ	 <p>Металлическая лента предназначена для крепления анкерных и подвесных Кронштейнов в один оборот вокруг опоры, на опорах связи, воздушных линий электропередачи различного класса напряжений, элементах зданий и сооружений. Изготовлена из коррозионно-стойкой стали с обработанной кромкой, обладает повышенной гибкостью, что значительно облегчает фиксацию ленты на опоре при помощи скрепы.</p> <p>Поставляется в пластмассовой коробке на кассете по 50 м., ширина 20 мм.</p>
10	СКРЕПЫ ДЛЯ ЛЕНТЫ	 <p>Скрепа используется для фиксации ленты из нержавеющей стали на анкерных и промежуточных опорах. Размер 20 мм.</p>
11	ХОМУТ КРЕПЛЕНИЯ	 <p>Стяжные хомуты используются для бандажирования пучков проводов СИП. Все хомуты легко монтируются и обеспечивают легкую стяжку жил без использования специального инструмента.</p> <p>Устойчивы к солнечному ультрафиолету, озону и</p>

		т.д. Температура плавления: 2600С. Диаметр 10-45 мм, ширина 8 мм, длина 175 мм.
12	СТАЛЬ УГЛОВАЯ	Сталь угловая равнополочная общего назначения. Ширина полки 35-70мм
13	ТРУБА СТАЛЬНАЯ ДИАМЕТРОМ 32 ММ	Труба стальная. Диаметр 32мм. Толщина стенки 6 мм
14	УШКИ ОДНОЛАПЧАТЫЕ	 <p>Ушки однолапчатые предназначены для соединения стержня подвесного иролятора или серьги с другой линейно арматурой. Гнердо сферического шарнирного соединения ушек выполняется по ГОСТ 27396-93. Соединительные рармеры проушины должны соответствовать требованиям ГОСТ 11359-75. Для рапирания стержня иролятора или пестика серьги в гнерде ушки комплектуются W-обраннымирамками.</p>
15	СКОБА	 <p>Скобы предназначены для образования шарнирного цепного соединения.Скобы а позволяют осуществить переход со скобы одного вида на грузки на скобы соседнего (большого или меньшего) ряда на грузок через цепное соединение.</p>
16	ГИЛЬЗЫ СОЕДИНИТЕЛЬНЫЕ	 <p>Зажимы обеспечивают соединение двух изолированных и неизолированных жил. Соединение осуществляется методом опрессовки. Для избежания ошибочного применения, помимо основной маркировки, зажимы дополнительно маркируются цветом защитных заглушек. Сечение, кв.мм - 50-70.</p>
17	КОЛПАЧКИ ИЗОЛИРОВАННЫЕ, СЕЧЕНИЕ ПРОВОДА 50-95 ММ²	 <p>Применяется для изолирования концов жил СИП и для предотвращения проникновения влаги в кабель. Колпачок изготовлен из атмосферостойкой резины, восстанавливает диэлектрическую стойкость и герметичность провода. Сечение жилы провода - 50-95 мм²Длина колпачка - 24 мм.</p>
18	ЗАЖИМЫ	 <p>Натяжные болтовые зажимы применяются для крепления алюминиевых, сталеалюминиевых и медных проводов к натяжным изолирующим подвескам анкерных и анкерно-угловых опор. Зажим имеет корпус и прижимные плашки из алюминиевого сплава, что сокращает потери от перемагничивания. Данная конструкция не требует применения алюминиевой пластины и не повреждает провода.Зажим должен соответствовать ТУ 3449-004-</p>

		40064547-01
19	ЗАЖИМЫ	 <p>Зажим служит для объединения магистралей самонесущих изолированных проводов с алюминиевыми или медными жилами. Размер алюминиевой шестигранной головки изделия равен 13 мм. Площадь сечения: на магистрали и на ответвлениях: 35-150 кв.мм.</p>
20	ХОМУТ	 <p>Узел крепления служит для крепления подкоса при установке угловых, анкерных, концевых и ответвительных опор ВЛ 0,4кВ на стойках СВ-95.</p>
21	РАЗЪЕДИНИТЕЛЬ РЛНД-10/400С ПРИВОДОМ	 <p>Разъединитель линейный наружной установки представляет собой трехполюсный аппарат, работающий с номинальным напряжением 10 кВ, номинальным током 400А (РЛНД-10/400). Предназначен для включения и отключения под напряжением обесточенных участков электрической цепи; для создания разрыва электроцепи, для обеспечения безопасного технического обслуживания оборудования; для включения и отключения тока холостого хода при эксплуатации трансформаторов; для заземления с использованием стационарных заземлителей отключенных участков. Поставляется в комплекте с приводом. Используется для ручного отключения и включения главных, а также заземляющих ножей разъединителей.</p>

Раздел: ОБРАЗЦЫ ФОРМ ОСНОВНЫХ ДОКУМЕНТОВ, ВКЛЮЧАЕМЫХ В ЗАЯВКУ НА УЧАСТИЕ В ЗАПРОСЕ ЦЕН

Форма 1.

Фирменный бланк участника (по возможности)

« ___ » _____ 20___ года № _____

ЗАЯВКА НА УЧАСТИЕ В ЗАПРОСЕ ЦЕН

Изучив извещение о проведении запроса цен на выполнение работ по строительству объектов электросетевого хозяйства на **Официальном сайте Единой информационной системы в сфере закупок <http://zakupki.gov.ru>** документацию по проведению запроса цен, и принимая установленные в них требования и условия запроса

цен, _____,
(наименование участника в запросе цен)

зарегистрированное по адресу _____,
(юридический адрес участника в запросе цен)

согласны исполнить условия договора на выполнение работ по **Строительство ВЛ-10кВ с ПС-615 РП-23 ф.1 до КТПх250кВА СНТ "Лесное" п.Рогово поселения Роговское в г. Москве** указанные в извещении о проведении запроса цен, на общую сумму _____ (_____) руб. ___ коп., в том числе НДС _____ (_____) руб. ___ коп.

Цена товара, работы, услуги с указанием сведений о включенных или не включенных в нее расходах (В цену договора включены: стоимость работ, материалов, налогов, включая НДС, сборов и другие обязательные платежи, а также расходы на проектные работы, согласования, коэффициенты дефляции и зимнего удорожания, расходы, связанные со сдачей и вводом объекта в эксплуатацию. Подрядчик не вправе требовать от Заказчика возмещения каких-либо дополнительных затрат).

Срок выполнения работ (оказании услуг): _____.

Настоящим подтверждаем, что _____ (наименование участника) **соответствует требованиям предъявляемым к участникам закупки, в том числе:**

- отсутствие в реестрах недобросовестных поставщиков согласно федеральным законам № 44-ФЗ от 05.04.2013 и № 223-ФЗ от 18.07.2011г.;
- соответствие участников закупки требованиям, устанавливаемым в соответствии с законодательством РФ к лицам, осуществляющим поставки товаров, выполнение работ, оказание услуг, являющихся предметом закупки: Приказ Минрегиона РФ от 30.12.2009 N 624
- наличие свидетельства СРО на выполнение следующих видов работ: II. Виды работ по подготовке проектной документации: 5.3. Работы по подготовке проектов наружных сетей электроснабжения до 35 кВ включительно и их сооружений
III. Виды работ по строительству, реконструкции и капитальному ремонту: 20.2. Устройство сетей электроснабжения напряжением до 35 кВ включительно, 24.4. Пусконаладочные работы силовых и измерительных трансформаторов
- не проведение ликвидации участника закупки – юридического лица и отсутствие решения арбитражного суда о признании участника закупки – юридического лица, индивидуального предпринимателя банкротом и об открытии конкурсного производства;
- не приостановление деятельности участника закупки в порядке, предусмотренном КоАП РФ, на день подачи заявки на участие в закупке;
- Отсутствие у _____ (наименование участника) недоимки по налогам, сборам, задолженности по иным обязательным платежам в бюджеты бюджетной системы Российской Федерации (за исключением сумм, на которые предоставлены отсрочка, рассрочка, инвестиционный налоговый кредит в соответствии с законодательством Российской Федерации о налогах и сборах, которые реструктурированы в соответствии с

законодательством Российской Федерации, по которым имеется вступившее в законную силу решение суда о признании обязанности заявителя по уплате этих сумм исполненной или которые признаны безнадежными к взысканию в соответствии с законодательством Российской Федерации о налогах и сборах) за прошедший календарный год, размер которых превышает двадцать пять процентов балансовой стоимости активов участника закупки по данным бухгалтерской отчетности за последний отчетный период.

- наличие в штате (или на основе договоров гражданско-правового характера) не менее 3-х специалистов по работе с высоковольтным оборудованием (до и свыше 1000 В) в соответствии с Межотраслевыми правилами по охране труда (правилами безопасности) при эксплуатации электроустановок, утвержденным Приказом Минэнерго России от 27 декабря 2001 г. № 163 с опытом работы данных специалистов в указанной области не менее 2-х лет. (копии трудовых договоров, копии удостоверений о допуске к работе в электроустановках, копии трудовых книжек прилагаются)

В соответствии с инструкциями, полученными от Вас в документации Запроса цен, информация по сути нашей заявки представлена в следующих документах, которые являются неотъемлемой частью нашей заявки:

№ п/п	Наименование документа <i>[указываются документы, перечисленные в пункте 5 и 12 раздела «Информационная карта»]</i>	№ страницы	Число страниц
1.			
2.			
3.			
4.			
5.			
6.			
7.			

(Подпись уполномоченного представителя)

М.П.

(ФИО и должность подписавшего)

ИНСТРУКЦИИ ПО ЗАПОЛНЕНИЮ

1. Данные инструкции не следует воспроизводить в документах, подготовленных участником на участие в Запросе цен.

2. Заявку на участие в Запросе цен следует оформить на официальном бланке участника. Участник присваивает заявке дату и номер в соответствии с принятыми у него правилами документооборота.

3. Участник должен указать свое полное наименование (с указанием организационно-правовой формы) и юридический адрес.

Участник должен перечислить и указать объем каждого из прилагаемых к заявке документов, определяющих суть технико-коммерческого предложения участника Запроса цен.

Запрос цен на право заключения договора на _____

АНКЕТА УЧАСТНИКА ЗАПРОСА ЦЕН (Форма 2)

Участник Запроса цен: _____

№	Наименование	Сведения об участнике запроса цен
1.	Фирменное наименование (полное и сокращенное наименования организации либо Фамилия, имя, отчество (при наличии) участника – физического лица, в том числе зарегистрированного в качестве индивидуального предпринимателя)	
2.	Организационно - правовая форма	
3.	Свидетельство о внесении в Единый государственный реестр юридических лиц/индивидуальных предпринимателей (дата и номер, кем выдано) (по желанию участника) либо паспортные данные для участника, сведения о месте жительства – для физического лица	
4.	ИНН	
5.	Юридический адрес (страна, адрес)	
6.	Почтовый адрес (страна, адрес)	
7.	Фактическое местоположение (место нахождения)	
8.	Телефоны (с указанием кода города) (при наличии)	
9.	Факс (с указанием кода города) (при наличии)	
10.	Адрес электронной почты (при наличии)	

(Подпись уполномоченного представителя)

М.П.

(ФИО и должность подписавшего)

ИНСТРУКЦИИ ПО ЗАПОЛНЕНИЮ

1. Данные инструкции не следует воспроизводить в документах, подготовленных участником на участие в запросе цен.
2. Участник приводит номер и дату заявки, приложением к которой является данная анкета участника запроса цен.
3. Участник указывает свое фирменное наименование (в т.ч. организационно-правовую форму).
4. Заполненная участником анкета должна содержать все сведения, указанные в таблице. В случае отсутствия каких-либо данных указать слово «нет».

Открытое Акционерное Общество «Ремонтно-строительное предприятие», именуемое в дальнейшем **Заказчик**, в лице генерального директора Белевцева Александра Рудольфовича, действующего на основании Устава, с одной стороны, и _____ именуемое в дальнейшем **Подрядчик**, в лице _____, действующего на основании _____, с другой стороны, совместно именуемые в дальнейшем стороны, с соблюдением требований Федерального закона от 18.07.2011г. № 223-ФЗ «О закупках товаров, работ, услуг отдельными видами юридических лиц», на основании результатов размещения заказа путем проведения запроса цен (протокол № ____ от ____ 2016 г.), заключили настоящий договор на выполнение работ по **строительству объектов электросетевого хозяйства** о нижеследующем

1. ПРЕДМЕТ ДОГОВОРА

1.1. По настоящему договору Заказчик поручает, а Подрядчик принимает на себя обязательство выполнить, согласно сметы, строительно-монтажные работы на объектах Заказчика, а также провести все проектные работы и мероприятия по сдаче и подключению объектов электросетевого хозяйства.

1.2. Заказчик обязуется принять и оплатить следующую работу: **Строительство ВЛ-10кВ с ПС-615 РП-23 ф.1 до КТПх250кВА СНТ "Лесное" п.Рогово поселения Роговское в г. Москве.** Объем и стоимость работ перечисляются в сметах и являются неотъемлемой частью настоящего договора (Приложение №1).

2. ЦЕНА ДОГОВОРА И ПОРЯДОК РАСЧЕТОВ

2.1. Цена договора составляет _____ (_____) руб., в том числе НДС (18 %) _____ руб.

В цену договора включены: стоимость работ, материалов, налогов, включая НДС, сборов и другие обязательные платежи, а также расходы на проектные работы, согласования, коэффициенты дефляции и зимнего удорожания, расходы, связанные со сдачей и вводом объекта в эксплуатацию.

Подрядчик не вправе требовать от Заказчика возмещения каких-либо дополнительных затрат.

2.2. Окончательная оплата выполненных работ осуществляется Заказчиком после полного восстановления нарушенного благоустройства на месте проведения работ Подрядчиком.

2.3. Авансирование не предусмотрено

2.4. Оплата (100%) за фактически выполненную Работу по строительству объекта производится на основании подписанного Сторонами Акта сдачи-приемки выполненной работы, в срок не позднее 90 календарных дней с момента ввода объекта в эксплуатацию. Форма оплаты – безналичный расчет. Оплата по договору осуществляется в рублях Российской Федерации

3. СРОКИ ИСПОЛНЕНИЯ ДОГОВОРА

3.1. Начало работ с момента заключения настоящего договора.

3.2. Окончание работ – до 01 августа 2016 года.

3.3. Необходимость выполнения дополнительных работ, виды дополнительных работ, сроки их исполнения определяются Сторонами в дополнительном соглашении. Началом выполнения дополнительных работ является дата подписания Сторонами дополнительного соглашения.

3.4. Подрядчик несет ответственность за нарушение как начального, конечного, так и промежуточных сроков выполнения работы.

4. ОБЯЗАТЕЛЬСТВА СТОРОН.

4.1. Обязанности Подрядчика.

4.1.1. Выполнить работы предусмотренные Договором, передать исполнительную документацию Заказчику согласно требуемых норм и сдать результат выполненных работ Заказчику в сроки, установленные в разделе 3 настоящего Договора.

4.1.2. Гарантировать качество выполненных работ и их соответствие требованиям действующих ГОСТов

4.1.3. Перед началом, при производстве работ, а также по их окончании подрядчик обязан выполнить следующие условия договора:

1) До начала работ:

- разработать проектно-сметную документацию и согласовать её со всеми заинтересованными организациями, юридическими и физическими лицами;
- оформить акт допуска на включение электроустановки;
- оформить ордер на производство земляных работ.

2) Во время строительства

- Производить работы в полном соответствии с проектно-сметной документацией и действующими Строительными нормами и правилами.
- Обеспечить выполнение необходимых мероприятий по технике безопасности, охране окружающей среды и соблюдение правил санитарии во время проведения работ.
- Не передавать третьим лицам ни полностью, ни частично свои обязательства по настоящему Договору.
- Не использовать какие-либо вышеперечисленные документы или иную поступившую от Заказчика информацию, кроме как в целях реализации настоящего Договора, без предварительного письменного согласия Заказчика.
- Предоставлять копии ордеров на открытие и закрытие производства земляных работ из органов Технадзора.

3) По завершении работ и сдаче объекта заказчику должны быть представлены следующие документы:

- Акт о выполнении технических условий;
- Акт разграничения балансовой принадлежности и эксплуатационной ответственности;
- Акт о технологическом присоединении;
- Акт осмотра электроустановки;
- Разрешение на допуск в эксплуатацию электроустановки;
- Записка о подаче напряжения энергосбытовой организацией;
- Записка о включении от вышестоящей сетевой организации;
- Акты скрытых работ;
- Исполнительный чертёж;
- Сертификаты на материалы и оборудование;
- Паспорта на оборудование;

4.1.11. После окончания проведения земляных работ восстановить нарушенное благоустройство в полном объеме.

4.1.12. Выполнять в полном объеме все свои обязанности, предусмотренные в других разделах Договора.

4.2 Обязанности Заказчика.

4.2.1. Производить приемку выполненных работ в порядке, предусмотренном настоящим Договором.

4.2.2. Оплатить выполненные работы в размере, сроки и порядке, предусмотренным настоящим Договором.

4.2.3. Допускать в надлежащем порядке персонал Подрядчика к месту производства работ, создав все необходимые условия для выполнения данных работ.

4.2.4. Оказывать Подрядчику необходимое содействие в реализации Договора по вопросам, входящим в его компетенцию.

4.2.5. Выполнять в полном объеме все свои обязательства, предусмотренные в других разделах Договора.

4.3. Иные права и обязанности Сторон.

4.3.1. Иные права и обязанности Сторон вытекают из условий Договора и действующего законодательства Российской Федерации.

5. ПОРЯДОК И СРОКИ СДАЧИ-ПРИЕМКИ РАБОТ.

5.1. Стороны перед началом работ назначают своих представителей, ответственных за обеспечение проведения работ.

5.2. Представитель Заказчика производит технический надзор и контроль за качеством выполняемых работ.

5.3. Применяемые материалы, изделия и оборудование должны соответствовать соответствующим ГОСТам, СНИПам и прочим применимым стандартам.

5.4. Подрядчик обязан заблаговременно представлять представителю Заказчика данные о выбранных им материалах и оборудовании (включая соответствующие паспорта, сертификаты соответствия нормам РФ, сертификаты соответствия экологическим нормам), получать его одобрение на их применение и использование. В случае, если представитель Заказчика отклонил использование материалов или оборудования из-за их несоответствия стандартам качества или ранее одобренным образцам, Подрядчик обязан за свой счет и своими силами произвести их замену.

5.5. Подрядчик письменно за 3 (три) дня до начала приемки извещает представителя Заказчика о готовности отдельных этапов работ. Их готовность подтверждается двухсторонними актами промежуточной приемки работ.

5.6. Сдаче-приемке по Договору подлежат результаты всех работ, в том числе скрытых. Подрядчик вправе приступать к выполнению последующих работ только после приемки Заказчиком скрытых работ по акту освидетельствования.

5.7. Заказчик обязан в сроки, установленные п. 5.15 настоящего Договора с участием Подрядчика осмотреть и принять выполненную работу (ее результат), а при обнаружении отступлений от Договора, ухудшающих результат работы, или иных недостатков в работе немедленно заявить об этом Подрядчику.

5.8. Подрядчик, обнаруживший в ходе выполнения работ не учтенные в технической документации работы и в связи с этим необходимость проведения дополнительных работ и увеличения сметной стоимости работ, обязан сообщить об этом Заказчику.

5.9. При неполучении от Заказчика ответа на свое сообщение в течение 5(пяти) рабочих дней, Подрядчик обязан приостановить соответствующие работы.

5.10. В случае, если на любых стадиях выполнения работ будут обнаружены некачественно выполненные работы, представитель Заказчика составляет акт, а Подрядчик обязан своими силами и без увеличения цены Договора в кратчайший срок переделать эти работы для обеспечения их надлежащего качества и сдачи Заказчику.

5.11. Подрядчик должен представлять представителю Заказчика отчет о выполнении работ по каждому этапу.

5.12. Если при выполнении работ обнаруживаются препятствия к надлежащему исполнению Договора, каждая из сторон обязана принять все зависящие от нее разумные меры по устранению таких препятствий. Сторона, не исполнившая этой обязанности, утрачивает право на возмещение убытков, причиненных тем, что соответствующие препятствия не были устранены.

5.13. Сдача результата работ Подрядчиком и приемка его Заказчиком оформляются Актом сдачи-приемки выполненных работ (ф. КС-2), подписанным обеими

сторонами. При отказе одной из сторон от подписания Акта в нем делается отметка об этом и акт подписывается другой стороной.

5.14. Подрядчик предоставляет Заказчику по факту выполненных работ справку о стоимости выполненных работ (ф. КС-3).

5.15. Заказчик обязуется принять выполненные и предъявленные Подрядчиком к сдаче работы и подписать Акт сдачи-приемки выполненных работ в течении 3-х(трех) календарных дней с момента его составления, либо направить Подрядчику мотивированный отказ с указанием причин, препятствующих подписанию Акта.

5.16. Заказчик обязан с участием Подрядчика проверить и принять проектно-сметную документацию, а при обнаружении отступлений от Договора, ухудшающих результат работы, или иных недостатков в работе немедленно заявить об этом Подрядчику.

5.17. Подрядчик обязуется также передать Заказчику вместе с результатом работы информацию, касающуюся эксплуатации или иного использования Заказчиком результата работ.

6. ОТВЕТСТВЕННОСТЬ СТОРОН

6.1. Сторона, не исполнившая или ненадлежащим образом исполнившая обязательства по настоящему договору, обязана возместить другой стороне причиненные таким неисполнением убытки.

6.2. В случае просрочки Подрядчиком обязательств, предусмотренных пунктом 3.2 настоящего договора, Подрядчик уплачивает Заказчику пени в размере 0,1 % от стоимости не выполненных обязательств за каждый день просрочки.

6.3. Уплата неустойки не освобождает Подрядчика от обязанности устранения допущенных им нарушений.

6.4. За нарушение Заказчиком обязательств, предусмотренных настоящим договором Подрядчик вправе потребовать с Заказчика уплаты неустойки за несвоевременную оплату по вине Заказчика принятых работ в размере 1/300 (одной трехсотой) действующей на день уплаты пени ставки рефинансирования Центрального банка РФ от суммы просроченной оплаты за каждый день просрочки.

6.5. Во всем остальном, что не предусмотрено договором стороны несут ответственность в соответствии с действующим законодательством РФ.

7. ОБСТОЯТЕЛЬСТВА НЕПРЕОДОЛИМОЙ СИЛЫ

7.1. Стороны освобождаются от ответственности за частичное или полное неисполнение своих обязательств по настоящему договору, если их исполнению препятствует чрезвычайное и непредотвратимое при данных условиях обстоятельство (непреодолимая сила).

7.2. При возникновении обстоятельств непреодолимой силы, препятствующих исполнению обязательств по настоящему договору одной из сторон, она обязана оповестить другую сторону не позднее 10 дней с момента возникновения таких обстоятельств, при этом срок выполнения обязательств по настоящему договору переносится соразмерно времени, в течение которого действовали такие обстоятельства.

8. СРОК ДЕЙСТВИЯ, ПОРЯДОК ИЗМЕНЕНИЯ И РАСТОРЖЕНИЯ ДОГОВОРА

8.1. Настоящий договор считается заключенным после подписания его Сторонами.

8.2. Договор действует до полного исполнения сторонами своих обязательств по настоящему договору или до расторжения настоящего договора.

8.3. Настоящий договор с учетом требований Федерального закона №223-ФЗ, может быть изменен:

- по соглашению сторон, совершенному в письменной форме, за подписью уполномоченных лиц сторон;

При заключении дополнительного соглашения Заказчик должен соблюдать следующие принципы:

изменение предмета договора не допускается;

изменения ведут к обоснованному улучшению условий договора для Заказчика по сравнению с условиями текущей редакции договора и не ухудшают экономическую эффективность закупки;

изменяемые условия не были указаны в заявке, поданной для участия в закупке, или в документации о закупке и не ведут к ухудшению условий договора для заказчика по сравнению с условиями текущей редакции договора и не ухудшают экономическую эффективность закупки.

8.4 В случае, если у Заказчика, заключившего договор на оказание услуг технического заказчика, по выполнению проектно-изыскательских работ, строительно-монтажных работ, в процессе исполнения договора возникла потребность в увеличении объема работ, неразрывно связанных с тем же объектом, Заказчик вправе увеличить объем работ и стоимость договора в размере не более 30 (тридцати) процентов от цены договора с соблюдением при заключении дополнительного соглашения принципов, указанных в п. 8.3 Договора.

8.5. Договор может быть расторгнут Заказчиком в одностороннем порядке.

8.6. При расторжении договора в одностороннем порядке по вине подрядчика Заказчик вправе потребовать от подрядчика возмещения причиненных убытков.

8.7. Договор считается измененным или расторгнутым с момента получения одной стороной уведомления другой стороны об одностороннем отказе от исполнения договора полностью или частично.

9. РАЗРЕШЕНИЕ СПОРОВ

9.1. Все споры и разногласия, которые могут возникнуть между сторонами по вопросам, не нашедшим своего разрешения в тексте данного договора, будут разрешаться путем переговоров на основе действующего законодательства.

9.2. При неурегулировании в процессе переговоров спорных вопросов, споры разрешаются в Арбитражном суде в порядке, установленном действующим законодательством.

Приложения к договору:

Приложение № 1 Смета.

10. АДРЕСА И БАНКОВСКИЕ РЕКВИЗИТЫ СТОРОН

ЗАКАЗЧИК:

ОАО «РСП»
142132, Московская область, г/о Подольск,
п. Кузнечики, Октябрьский мост, 8а
ИНН 5074114756 КПП 507401001
ПАО БАНК «ВОЗРОЖДЕНИЕ» г. Москва
р/с 40702810204000141396
к/с 301018109000000000181
БИК 044525181

ПОДРЯДЧИК:

11. ПОДПИСИ СТОРОН

ЗАКАЗЧИК:

Генеральный директор ОАО «РСП»

_____ А.Р.Белевцев

ПОДРЯДЧИК:

Смета

№ п/п	Наименование работ и затрат	Единица измерения	Количество	Сумма
1	2	3	4	5
Раздел: Монтажные работы				
1	ТРАНСПОРТЕРЫ ДЛЯ ПЕРЕВОЗКИ ОПОР	маш.-ч	4	
2	УСТАНОВКА ОПОР ВЛ 0.38-10 КВ ВЛ 0,38,6-10 КВ ОДНОСТОЕЧНЫХ	опора	1	
3	УСТАНОВКА ОПОР ВЛ 0.38-10 КВ ВЛ 0,38,6-10 КВ ОДНОСТОЕЧНЫХ С ОДНИМ ПОДКОСОМ	опора	2	
4	МОНТАЖ САМОНЕСУЩИХ ИЗОЛИРОВАННЫХ ПРОВОДОВ (СИП)	км	0,3	
5	УСТАНОВКА ОТВЕТВИТЕЛЬНЫХ ЗАЖИМОВ ДЛЯ СИП	шт.	33	
6	УСТАНОВКА ЛИНЕЙНОГО ЭЛЕКТРООБОРУДОВАНИЯ РАЗЪЕДИНИТЕЛЕЙ С ПОМОЩЬЮ МЕХАНИЗМОВ	компл.	1	
7	КОНСТРУКЦИИ МЕТАЛЛИЧЕСКИЕ КАБЕЛЬНЫЕ, ПОЛКА-КРОНШТЕЙН ИЗ УГЛОВОЙ СТАЛИ	т	0,021	
8	КРОНШТЕЙНЫ СПЕЦИАЛЬНЫЕ НА ОПОРАХ СВАРНЫЕ МЕТАЛЛИЧЕСКИЕ ДЛЯ РАЗЪЕДИНИТЕЛЯ С ПРИВОДОМ	шт.	2	
9	ТРАВЕРСА НА ОПОРЕ	шт.	9	
10	ИЗОЛЯТОР ОПОРНЫЙ, НАПРЯЖЕНИЕ ДО 10 КВ	шт.	30	
11	ЗАЕМЛИТЕЛИ ВЕРТИКАЛЬНЫЕ, ЗАЕМЛИТЕЛЬ ИЗ СТАЛИ УГЛОВОЙ, РАЗМЕР: 50X50X5 ММ	10 шт.	0,1	
Раздел: Материалы				
1	ОПОРА ОСВЕЩЕНИЯ, МАРКА СВ-110 (5 шт)	м3	2,25	
2	ПРОВОДА САМОНЕСУЩИЕ ЗАЩИЩЕННЫЕ, МАРКА СИП-3, ЧИСЛО ЖИЛ И СЕЧЕНИЕ, ММ2: 1X70	км	0,314	
3	КРОНШТЕЙНЫ МЕТАЛЛИЧЕСКИЕ ДЛЯ КРЕПЛЕНИЯ РАЗЪЕДИНИТЕЛЯ С ПРИВОДОМ	шт.	2	
4	ТРАВЕРСА	шт.	9	
5	ИЗОЛЯТОРЫ, ПС-70Е	шт.	18	
6	ИЗОЛЯТОРЫ, ШФ-20Г1	шт.	12	
7	ВЯЗКА СПИРАЛЬНАЯ	шт.	12	
9	ЗАЖИМЫ НБ-2-6А	шт.	6	
11	ЗВЕНО ПРОМЕЖУТОЧНОЕ ПРР-7-1	шт.	9	
12	ЗАЖИМЫ ПЛАШЕЧНЫЕ ПА	шт.	3	
13	ЗАЖИМЫ, ТИП PR150	шт.	3	
14	КОЛПАЧКИ ИЗОЛИРОВАННЫЕ, ТИП GRE 5, СЕЧЕНИЕ ПРОВОДА 50-95 ММ2	шт.	12	

15	ЛЕНТА КРЕПЛЕНИЯ НЕРЖАВЕЮЩАЯ, ТИП F 207	м	10	
16	СКРЕПЫ ДЛЯ ЛЕНТЫ	100 шт.	0,1	
17	ТРУБЫ СТАЛЬНЫЕ, НАРУЖНЫЙ ДИАМЕТР 32 ММ, ТОЛЩИНА СТЕНКИ 6 ММ	м	12	
18	СТАЛЬ УГЛОВАЯ РАВНОПОЛОЧНАЯ ОБЩЕГО НАЗНАЧЕНИЯ, МАРКА СТО, ШИРИНА ПОЛКИ 35-70 ММ	т	0,013	
Раздел: Оборудование				
1	РАЗЪЕДИНИТЕЛЬ РЛНД-10/400 С ПРИВОДОМ	шт	1	
Раздел: Пусконаладочные работы				
1	ФАЗИРОВКА ЭЛЕКТРИЧЕСКОЙ ЛИНИИ ИЛИ ТРАНСФОРМАТОРА С СЕТЬЮ НАПРЯЖЕНИЕМ СВЫШЕ 1 КВ	фазировка	3	
2	РАЗЪЕДИНИТЕЛЬ ТРЕХПОЛЮСНЫЙ НАПРЯЖЕНИЕМ КВ, ДО: 20	шт.	1	
3	ИЗМЕРЕНИЕ СОПРОТИВЛЕНИЯ РАСТЕКАНИЮ ТОКА ЗАЗЕМЛИТЕЛЯ	измерение	1	
4	ИЗМЕРЕНИЕ СОПРОТИВЛЕНИЯ РАСТЕКАНИЮ ТОКА КОНТУРА С ДИАГОНАЛЬЮ ДО 20 М	измерение	1	
5	ОПРЕДЕЛЕНИЕ УДЕЛЬНОГО СОПРОТИВЛЕНИЯ ГРУНТА	измерение	1	
6	ПРОВЕРКА НАЛИЧИЯ ЦЕПИ МЕЖДУ ЗАЗЕМЛИТЕЛЯМИ И ЗАЗЕМЛЕННЫМИ ЭЛЕМЕНТАМИ	точка	1	

ЗАКАЗЧИК:

Генеральный директор ОАО «РСП»

_____ **А.Р.Белевцев****ПОДРЯДЧИК:**

Извещение о проведении закупки
(в редакции № 1 от 17.06.2016)

Номер извещения: 31603790762

Наименование закупки: Строительство ВЛ-10 кВ с ПС-615 РП-23 ф.1 до КТП х250 в СНТ "Лесной"

Способ проведения закупки: Запрос цен

Заказчик

Наименование организации: Открытое акционерное общество "Ремонтно-строительное предприятие"

Место нахождения: 142133, Московская, Октябрьский мост, дом 8А

Почтовый адрес: 142133, Московская, Подольский, Октябрьский мост, дом 8А

Контактная информация

Ф.И.О: Веденков Дмитрий

Адрес электронной почты: oaorsp@mail.ru

Телефон: +7 (496) 7658264

Факс: +7 (496) 7657400

Предмет договора

Лот №1

Сведения о позиции плана закупки: План закупки № 2150138236, позиция плана 457

Предмет договора: Строительство ВЛ-10 кВ с ПС-615 РП-23 ф.1 до КТП х250 в СНТ "Лесной"

Начальная (максимальная) цена договора: 369 564.89 Российский рубль

Информация о товаре, работе, услуге:

№	Классификация по ОКПД2	Классификация по ОКВЭД2	Ед. измерения	Количество (Объем)	Дополнительные сведения
1	43.21.10.110 Работы по монтажу основных сетей электроосвещения и электроснабжения или электроарматуры, требующие специальной квалификации, в зданиях, сооружениях и на прочих строительных объектах	43.21 Производство электромонтажных работ	Комплект	1.00	

Место поставки товара, выполнения работ, оказания услуг для лота №1

Место поставки (адрес): п. Рогово

Требования к участникам закупки

Участники закупки должны отсутствовать в реестре недобросовестных поставщиков

Информация о документации по закупке

Срок предоставления документации: с 20.06.2016 по 24.06.2016

Извещение о проведении закупки

Место предоставления документации:	Московская область, г/о Подольск, п. Кузнечики, Октябрьский мост, 8а
Порядок предоставления документации:	В соответствии с закупочной документацией
Официальный сайт, на котором размещена документация:	www.zakupki.gov.ru
Размер, порядок и сроки внесения платы за предоставление документации по закупке	
Размер платы:	Плата не требуется
Информация о порядке проведения закупки	
Дата и время окончания подачи заявок (по местному времени):	24.06.2016 10:00
Рассмотрение заявок	
Дата и время (по местному времени):	25.06.2016 10:00
Место:	Московская область, г/о Подольск, п. Кузнечики, Октябрьский мост, 8а
Подведение итогов	
Дата и время (по местному времени):	25.06.2016 10:00
Место:	Московская область, г/о Подольск, п. Кузнечики, Октябрьский мост, 8а

Открытое Акционерное Общество «Ремонтно-строительное предприятие»

Адрес: 142132, Московская область, г/о Подольск, п. Кузнечики, Октябрьский мост, 8а
тел.: 8(4967) 65-82-64, 65-82-55, факс 65-74-00, электр. почта: oaorsp@mail.ru
ИНН 5074114756 КПП 507401001 р/с.40702810204000141396 в ПАО БАНК «ВОЗРОЖДЕНИЕ» г. Москва
БИК 044525181 кор./счет 30101810900000000181

ПРОТОКОЛ № 31603790762

РАССМОТРЕНИЯ И ОЦЕНКИ ЗАЯВОК ЗАПРОСА ЦЕН № 31603790762
НА ПРАВО ЗАКЛЮЧЕНИЯ ДОГОВОРА НА СТРОИТЕЛЬСТВО ВЛ-10кВ с ПС-615 РП-23 ф.1 до
КТПх250кВА СНТ "ЛЕСНОЕ"

г/о Подольск

«25» июня 2016 года

На заседании комиссии по рассмотрению заявок на участие в запросе цен присутствовали:

Председатель комиссии:	Бабаев С.А.
Члены комиссии:	Козишникова В.А.
	Назаренко А.Н.
	Мишкина З.И.
	Морозов А.Ю.
Секретарь комиссии:	Веденков Д.В.

В состав единой комиссии входит 6 человек. Заседание проводится в присутствии 5-ти членов комиссии. Кворум имеется. Комиссия правомочна.

Заказчик – Открытое Акционерное Общество «Ремонтно-строительное предприятие»

Сведения о заказчике – адрес: 142133, Московская область, г/о Подольск, п. Кузнечики, Октябрьский мост, 8а.

тел.: 8(4967) 65-82-64, 65-82-55, факс 65-74-00, электр. почта: oaorsp@mail.ru

Место, дата проведения процедуры – рассмотрение заявок на участие в запросе цен осуществлялось по адресу: Московская область, г/о Подольск, п. Кузнечики, Октябрьский мост, 8а.

Адрес официального сайта: <http://zakupki.gov.ru>

Заседание комиссии началось 25 июня 2016 г. в 10-00 по местному времени.

Предмет запроса цен – Строительство ВЛ-10кВ с ПС-615 РП-23 ф.1 до КТПх250кВА СНТ "Лесное"

Место выполнения работ – п. Рогово

Начальная цена договора – **369 564,89** (Триста шестьдесят девять тысяч пятьсот шестьдесят четыре) рубля 89 коп.

На участие в запросе цен поступило: 2 (Две) заявки.

Номер заявки	Наименование участника	Предложенная сумма договора	Дата и время поступления заявки
1	ООО «СТРОЙЭЛПРОМ»	321 239,67	22.06.16 г. в 14:00
2	ООО «ГРАД-ЭЛ»	347 391,00	23.06.16 г. в 11:15

По итогам рассмотрения заявок путем голосования принято решение о соответствии предъявляемым требованиям:

1. ООО «СТРОЙЭЛПРОМ»

Члены комиссии	Ф.И.О.	«За» принятие решения	«Против» принятия решения
Председатель комиссии	Бабаев С.А.	за	

Члены комиссии:	Назаренко А.Н.	за	
	Козишникова В.А.	за	
	Мишкина З.И.	за	
	Морозов А.Ю.	за	

2. ООО «ГРАД-ЭЛ»

Члены комиссии	Ф.И.О.	«За» принятие решения	«Против» принятия решения
Председатель комиссии	Бабаев С.А.	за	
Члены комиссии:	Назаренко А.Н.	за	
	Козишникова В.А.	за	
	Мишкина З.И.	за	
	Морозов А.Ю.	за	

По итогам рассмотрения заявок на участие в запросе цен путем голосования принято решение о признании победителем Общество с ограниченной ответственностью «СТРОЙЭЛПРОМ»

Сведения о победителе запроса цен:

Полное фирменное наименование	Общество с ограниченной ответственностью «СТРОЙЭЛПРОМ»
Сокращенное наименование	ООО «СТРОЙЭЛПРОМ»
Сведения об организационно-правовой форме	Общество с ограниченной ответственностью
Сведения о месте нахождения	142100, Московская обл., г. Подольск, ул. 50 лет ВЛКСМ, д. 18А, пом. 14
Почтовый адрес	142100, Московская обл., г. Подольск, ул. 50 лет ВЛКСМ, д. 18А, пом. 14
Номер контактного телефона	8(4967) 65-49-47
ИНН	5036134303

Сведения об участнике, предложившем лучшую цену после победителя:

Полное фирменное наименование	Общество с ограниченной ответственностью «ГРАД-ЭЛ»
Сокращенное наименование	ООО «ГРАД-ЭЛ»
Сведения об организационно-правовой форме	Общество с ограниченной ответственностью
Сведения о месте нахождения	143397, город Москва, поселение Первомайское, п. Первомайское, ул. Центральная, д. 24, пом. 2
Почтовый адрес	143397, город Москва, поселение Первомайское, п. Первомайское, ул. Центральная, д. 24, пом. 2
Номер контактного телефона	8(929) 927-61-98
ИНН	7751011552

Заседание комиссии окончено 25 июня 2016 г. в 10 часов 00 минут по местному времени. Протокол подписан присутствующими на заседании членами закупочной комиссии:

Председатель комиссии

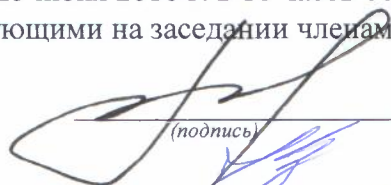

(подпись)

Бабаев С.А.

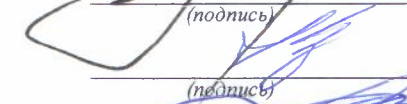
Члены комиссии:

(подпись)

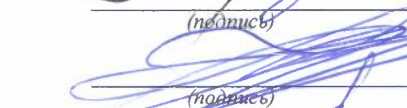
Козишникова В.А.

(подпись)

Назаренко А.Н.

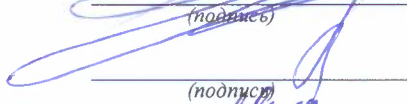

(подпись)

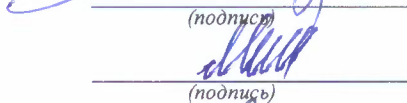
Мишкина З.И.

(подпись)

Морозов А.Ю.

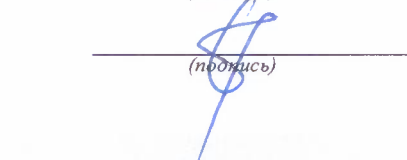
Секретарь комиссии:

(подпись)

Веденков Д.В.

PTO
u m È ; b2 ; b2A] è2 p ^ è2
_ è2 III _ è2 ` è2 Xa è2

«УТВЕРЖДАЮ»

Генеральный директор ОАО «РСП»

_____ А.Р.Белевцев

ДОКУМЕНТАЦИЯ ЗАПРОСА ЦЕН

**На право заключения договора на строительство
объектов электросетевого хозяйства
для Открытого акционерного общества
«Ремонтно-строительное предприятие»**

Подольск, 2016 г.

ПРИГЛАШЕНИЕ К УЧАСТИЮ В ЗАПРОСЕ ЦЕН

Настоящим приглашаются к участию в запросе цен, полная информация о котором указана в Разделе «Информационная карта запроса цен» настоящей документации, любые юридические лица независимо от организационно-правовой формы, формы собственности, места нахождения и места происхождения капитала, или любые физические лица, в том числе индивидуальные предприниматели.

Заинтересованные лица могут получить полный комплект документации запроса цен на Официальном сайте Единой информационной системы в сфере закупок <http://zakupki.gov.ru>, единой автоматизированной системе управления закупками <http://easuz.mosreg.ru/easuz223/> и официальном сайте ОАО «РСП» rsp-podolsk.ru

Настоящая документация подготовлена в соответствии с Федеральным законом № 223-ФЗ, Положением о закупке, утвержденным в соответствии с Постановлением Правительства Московской области от 19.08.2014 № 666/31 «О мерах по реализации Федерального закона от 18.07.2011 № 223-ФЗ «О закупках товаров, работ, услуг отдельными видами юридических лиц» в Московской области» в редакции на дату размещения извещения о проведении закупки на Официальном сайте, а также иными нормативными правовыми актами, регулирующими отношения, связанные с осуществлением закупок, в целях повышения эффективности, результативности осуществления закупок товаров, работ, услуг.

В части, прямо не урегулированной законодательством Российской Федерации, проведение закупки регулируется настоящей Документацией.

Запрос цен

Под запросом цен понимается способ закупок, при котором информация о потребностях в товарах, работах, услугах для нужд Заказчика сообщается неограниченному кругу лиц путем размещения на Официальном сайте извещения о проведении запроса цен и победителем, в котором Комиссия признает участника закупки, предложившего наиболее низкую цену договора.

Запрос цен не является конкурсом либо аукционом. Таким образом, данный способ закупки не накладывает на Заказчика соответствующего объема гражданско-правовых обязательств по обязательному заключению договора с победителем запроса цен или иным его участником.

Заказчик, официально разместивший на Официальном сайте извещение о проведении запроса цен, вправе отказаться от его проведения. Извещение об отказе от проведения запроса цен размещается не позднее, чем за три дня до даты окончания срока подачи заявок на участие в запросе цен в порядке, установленном для Официального размещения на Официальном сайте извещения о проведении запроса цен.

Требования, предъявляемые к заявке на участие в запросе цен

Заявка на участие в запросе цен должна содержать следующие сведения:

наименование, сведения об организационно-правовой форме, о месте нахождения, почтовый адрес (для юридического лица), фамилия, имя, отчество(при наличии), паспортные данные, сведения о месте жительства (для физического лица), номер контактного телефона, адрес электронной почты участника закупки(при их наличии);

идентификационный номер налогоплательщика;

согласие участника закупки исполнить условия договора, указанные в извещении о проведении запроса цен и информационной карте запроса цен;

цена товара, работы, услуги с указанием сведений о включенных или не включенных в нее расходах (расходы на перевозку, страхование, уплату таможенных пошлин, налогов, сборов и другие обязательные платежи);

копии документов, подтверждающих соответствие участника закупки требованиям, установленным в извещении о проведении запроса цен и информационной карте запроса цен;

документы, подтверждающие внесение денежных средств в качестве обеспечения заявки на участие в запросе цен, в случае, если в извещении о проведении запроса цен содержится указание на требование обеспечения такой заявки (платежное поручение, подтверждающее перечисление денежных средств в качестве обеспечения заявки на участие в запросе цен, или копия такого поручения);

по желанию участника иные сведения.

Порядок подачи заявок на участие в запросе цен

Любой участник закупки, в том числе участник закупки, которому не направлялся запрос цен, вправе подать только одну заявку на участие в запросе цен, внесение изменений в которую не допускается.

Участник закупки, подавший заявку на участие в запросе цен, вправе отозвать заявку в любое время до окончания срока подачи заявок на участие в запросе цен. Порядок и срок отзыва заявок на участие в запросе цен устанавливается в извещении о проведении запроса цен.

Заявка на участие в запросе цен подается участником закупки Заказчику в письменной форме в срок, указанный в извещении о проведении запроса цен.

Заявка на участие в запросе цен, поданная в срок, указанный в извещении о проведении запроса цен, регистрируется Заказчиком в Журнале регистрации заявок на участие в запросе цен. По требованию участника закупки, подавшего заявку на участие в запросе цен, Заказчик выдает расписку в получении заявки на участие в запросе цен с указанием даты и времени ее получения.

Проведение переговоров между Заказчиком или Комиссией и участником закупки в отношении, поданной им заявки на участие в запросе цен не допускается.

Заявки на участие в запросе цен, поданные после дня окончания срока подачи заявок на участие в запросе цен, указанного в извещении о проведении запроса цен, не рассматриваются и в день их поступления возвращаются участникам закупки, подавшим такие заявки.

В случае если после дня окончания срока подачи заявок на участие в запросе цен подана только одна заявка, Заказчик продлевает срок подачи заявок на участие в запросе цен не менее чем на три рабочих дня и в течение не более одного рабочего дня после дня окончания срока подачи заявок на участие в запросе цен, размещает на Официальном сайте извещение о продлении срока подачи таких заявок. При этом заявка, поданная в срок, указанный в извещении о проведении запроса цен, вскрывается и рассматривается одновременно с заявками, поданными в срок, указанный в извещении о продлении срока подачи заявок на участие в запросе цен.

Заявка на участие в запросе цен подается в запечатанном конверте. Вскрытие конверта осуществляется на заседании Комиссии.

Рассмотрение и оценка заявок на участие в запросе цен

Комиссия в срок, не превышающий пяти рабочих дней, следующих за днем окончания срока подачи заявок на участие в запросе цен, рассматривает заявки на соответствие их требованиям, установленным в извещении о проведении запроса цен, и оценивает заявки на участие в запросе цен по критерию цена договора.

Победителем в проведении запроса цен признается участник закупки, подавший заявку на участие в запросе цен, которая отвечает всем требованиям, установленным в извещении о проведении запроса цен и в которой указана наиболее низкая цена товаров, работ, услуг. При предложении наиболее низкой цены товаров, работ, услуг несколькими участниками закупки победителем в проведении запроса цен признается участник закупки, заявка на участие в запросе цен которого поступила ранее заявок на участие в запросе цен других участников закупки.

Комиссия отклоняет заявки на участие в запросе цен, если они не соответствуют требованиям, установленным в извещении о проведении запроса цен, или предложенная в заявках на участие в запросе цен цена товаров, работ, услуг превышает начальную (максимальную) цену договора, указанную в извещении о проведении запроса цен.

Результаты рассмотрения и оценки заявок на участие в запросе цен оформляются протоколом, который подписывается всеми присутствующими на заседании членами Комиссии.

Протокол рассмотрения и оценки заявок на участие в запросе цен в течении трёх рабочих дней, следующих за днём его подписания, размещается Заказчиком на Официальном сайте.

Протокол рассмотрения и оценки заявок на участие в запросе цен составляется в одном экземпляре, который остается у Заказчика. Заказчик в течение трех рабочих дней со дня подписания указанного протокола передает победителю в проведении запроса цен проект договора, который составляется путем включения в него условий исполнения договора, предусмотренных извещением о проведении запроса цен, и цены, предложенной победителем запроса цен в заявке на участие в запросе цен.

В случае если победитель в проведении запроса цен в срок, указанный в извещении о проведении запроса цен, не представил Заказчику подписанный проект договора на условиях, указанных в поданной участником закупки, с которым заключается договор, заявке на участие в запросе цен на участие в запросе цен и в извещении о проведении запроса цен, а также обеспечение исполнения договора в случае, если Заказчиком было установлено требование обеспечения исполнения договора, такой победитель признается уклонившимся от заключения договора.

В случае, если победитель в проведении запроса цен признан уклонившимся от заключения договора, Заказчик вправе обратиться в суд с иском о требовании о понуждении

победителя в проведении запроса цен заключить договор, а также о возмещении убытков, причиненных уклонением от заключения договора, либо заключить договор с участником закупки, предложение о цене договора которого содержит лучшее условие по цене договора, следующее после предложенного победителем в проведении запроса цен условия, если цена договора не превышает начальную (максимальную) цену договора, указанную в извещении о проведении запроса цен. При этом заключение договора для указанных участников закупки является обязательным. В случае уклонения указанных участников закупки от заключения договора Заказчик вправе обратиться в суд с иском о требовании о понуждении таких участников закупки заключить договор, а также о возмещении убытков, причиненных уклонением от заключения договора, осуществить повторный запрос цен.

Договор должен быть заключен Заказчиком не ранее десяти дней со дня размещения на Официальном сайте протокола рассмотрения и оценки заявок на участие в запросе цен и не позднее двадцати дней со дня подписания указанного протокола.

Запрос цен признается несостоявшимся в случае если:

подана только одна заявка на участие в запросе цен и в результате продления срока подачи заявок на участие в запросе цен дополнительно не представлена ни одна заявка на участие в запросе цен;

не подано ни одной заявки на участие в запросе цен;

на основании результатов рассмотрения Комиссией заявок на участие в запросе цен принято решение об отклонении всех заявок на участие в запросе цен или на основании результатов рассмотрения Комиссией заявок на участие в запросе цен участников закупки принято решение о допуске к участию в запросе цен единственного участника закупки, из всех подавших заявки.

Договор заключается на условиях, предусмотренных извещением о проведении запроса цен, по цене, предложенной в заявке на участие в запросе цен победителя в проведении запроса цен или в заявке на участие в запросе цен участника закупки, с которым заключается договор в случае уклонения победителя в проведении запроса цен от заключения договора.

При заключении договора по результатам проведенной закупки по цене, сниженной победителем или участником закупки, с которым заключается договор, на 30 (тридцать) и более процентов от начальной (максимальной) цены закупки, обязательно представление таким победителем или участником закупки, с которым заключается договор, обоснования снижения цены договора. В случае непредставления такого обоснования, победитель или участник закупки, с которым заключается договор, признаются уклонившимся от заключения договора.

В случаях, если запрос цен признается несостоявшимся, Заказчик продлевает срок подачи заявок на участие в запросе цен на четыре рабочих дня и в течение одного рабочего дня после даты окончания срока подачи таких заявок размещает в единой информационной системе извещение о продлении срока подачи таких заявок; отказывается от проведения повторного запроса цен, в случае если утрачена потребность в закупке; объявляет о проведении повторного запроса цен. При этом Заказчик вправе изменить условия запроса цен.

ИНФОРМАЦИОННАЯ КАРТА ЗАПРОСА ЦЕН/ИЗВЕЩЕНИЕ

В Информационной карте запроса цен содержится информация для данной конкретной закупки, которая уточняет, разъясняет и дополняет положения настоящей документации.

При возникновении противоречия между положениями Общей части документации и части «Информационная карта запроса цен», применяются положения части «Информационная карта запроса цен».

№ п/п	Наименование пункта	Текст пояснений
1	Способ закупки	Запрос цен
2	Заказчик, юридический адрес, контактное лицо, телефон, факс, адрес электронной почты	Заказчик: Открытое акционерное общество «Ремонтно-строительное предприятие» Юридический адрес: Московская область, г/о Подольск, п.Кузнечики, ул. Октябрьский мост, 8а Почтовый адрес: 142133, Московская область, г/о Подольск, п.Кузнечики, ул. Октябрьский мост, 8а Контактное лицо: Веденков Дмитрий Витальевич тел. (4967) 65-82-64 (112 – планово-экономическое отделение), Контактное лицо по техническим вопросам: Бабаев Сергей Александрович тел. (4967) 65-82-64 (114 – главный инженер) факс: (4967) 65-74-00 Адрес электронной почты: oaorsp@mail.ru
3	Предмет договора с указанием количества поставляемого товара, объема выполняемых работ, оказываемых услуг.	Строительство ВЛ-0,4кВ от КТПх250кВА до СНТ "Лесное" п.Рогово поселения Роговское в г.Москве, в соответствии с Техническим заданием (Приложение №1)
4	Требования, установленные заказчиком, к качеству, техническим характеристикам товара, требования к их безопасности, к функциональным характеристикам товара, к размерам, упаковке, отгрузке товара и иные показатели, связанные с определением соответствия товара потребностям заказчика	Требования к работам, услугам приводятся в приложении 1 к настоящему разделу «Техническое задание» /Соответствие требованиям, установленным действующим законодательством РФ.
5	Требования к содержанию, форме, оформлению и составу заявки на участие в Запросе цен	Заявка на участие в запросе цен должна содержать следующие сведения: - наименование, сведения об организационно-правовой форме, о месте нахождения, почтовый адрес (для юридического лица), фамилия, имя, отчество(при наличии), паспортные данные, сведения о месте жительства (для физического лица), номер контактного телефона, адрес электронной почты участника закупки(при их наличии); - идентификационный номер налогоплательщика; - согласие участника закупки исполнить условия договора, указанные в извещении о проведении запроса цен; - цена товара, работы, услуги с указанием сведений о включенных или не включенных в нее расходах (расходы на перевозку, страхование, уплату таможенных пошлин, налогов, сборов и другие обязательные платежи); - копии документов, подтверждающих соответствие

		<p>участника закупки требованиям, установленным в извещении о проведении запроса цен;</p> <p>- документы, подтверждающие внесение денежных средств в качестве обеспечения заявки на участие в запросе цен, в случае, если в извещении о проведении запроса цен содержится указание на требование обеспечения такой заявки (платежное поручение, подтверждающее перечисление денежных средств в качестве обеспечения заявки на участие в запросе цен, или копия такого поручения);</p> <p>- по желанию участника иные сведения.</p> <p>Заявка на участие в запросе цен подается в запечатанном конверте. Вскрытие конверта осуществляется на заседании Комиссии.</p>
6	<p>Требования к описанию участниками закупки поставляемого товара, который является предметом закупки, его функциональных характеристик (потребительских свойств), его количественных и качественных характеристик, требования к описанию участниками закупки выполняемой работы, оказываемой услуги, которые являются предметом закупки, их количественных и качественных характеристик;</p>	<p>Описание участниками закупки объекта закупки (предмета запроса цен), в том числе: функциональных, технических и качественных характеристик, эксплуатационных характеристик объекта закупки (при необходимости), размеров, требований к упаковке и отгрузке товара и иных показателей, связанных с определением соответствия товара (работ, услуг) потребностям заказчика, осуществляется в соответствии с требованиями к предмету договора, указанными в документации.</p> <p>При описании цифровых показателей характеристик товара (работ, услуг), в том числе условий гарантийного обслуживания, не допускается применение понятий «не более», «не менее», за исключением случаев, если заказчиком при описании показателей товара предусмотрены в соответствующем разделе позиции, которые не имеют конкретных значений и указание их допустимо в сопровождении словами «не более», «не менее»</p>
7	<p>Место, условия и сроки (периоды) поставки товара, выполнение работ, оказания услуг</p>	<p>Место выполнения работ: п. Рогово в г.Москве</p> <p>Условия: Работы осуществляются в соответствии с проектом договора.</p> <p>Срок выполнения работ: до 1 августа 2016г</p>
8	<p>Сведения о начальной (максимальной) цене договора (цене лота), руб.</p>	<p>1 800 362,49 (Один миллион восемьсот тысяч триста шестьдесят два) рубля 49 коп.</p>
9	<p>Форма, сроки и порядок оплаты товара, услуг</p>	<p>Оплата осуществляется в безналичной форме в рублях Российской Федерации;</p> <p>- авансирование не предусмотрено;</p> <p>- оплата (100%) за фактически выполненную Работу по строительству объекта производится на основании подписанного Сторонами Акта сдачи-приемки выполненной работы, в срок не позднее 90 календарных дней с момента ввода объекта в эксплуатацию.</p>
10	<p>Порядок формирования цены договора (цены лота) (с учетом или без учета расходов на перевозку, страхование, уплату таможенных пошлин, налогов и других обязательных платежей)</p>	<p>В цену договора включены: стоимость работ, материалов, налогов, включая НДС, сборов и другие обязательные платежи, а также расходы на проектные работы, согласования, коэффициенты дефляции и зимнего удорожания, расходы, связанные со сдачей и вводом объекта в эксплуатацию. Подрядчик не вправе требовать от Заказчика возмещения каких-либо дополнительных затрат.</p>
11	<p>Порядок, место, дата начала и дата окончания срока подачи заявок</p>	<p>ОАО «РСП» Московская область, г/о Подольск, п. Кузнечики, Октябрьский мост, д.8А</p> <p>с 01 июля 2016 года по</p>

		07 июля 2016 года 10:00 (время московское)
12	Требования к участникам закупки	<p>К участникам предъявляются следующие требования:</p> <ul style="list-style-type: none"> - отсутствие в реестрах недобросовестных поставщиков согласно федеральным законам № 44-ФЗ от 05.04.2013 и № 223-ФЗ от 18.07.2011г.; - соответствие участников закупки требованиям, устанавливаемым в соответствии с законодательством РФ к лицам, осуществляющим поставки товаров, выполнение работ, оказание услуг, являющихся предметом закупки: Приказ Минрегиона РФ от 30.12.2009 N 624 - наличие свидетельства СРО на выполнение следующих видов работ: <ul style="list-style-type: none"> II. Виды работ по подготовке проектной документации: 5.3. Работы по подготовке проектов наружных сетей электроснабжения до 35 кВ включительно и их сооружений III. Виды работ по строительству, реконструкции и капитальному ремонту: 20.2. Устройство сетей электроснабжения напряжением до 35 кВ включительно, 24.4. Пусконаладочные работы силовых и измерительных трансформаторов - не проведение ликвидации участника закупки – юридического лица и отсутствие решения арбитражного суда о признании участника закупки – юридического лица, индивидуального предпринимателя банкротом и об открытии конкурсного производства; - не приостановление деятельности участника закупки в порядке, предусмотренном КоАП РФ, на день подачи заявки на участие в закупке; - Отсутствие у участника закупки недоимки по налогам, сборам, задолженности по иным обязательным платежам в бюджеты бюджетной системы Российской Федерации (за исключением сумм, на которые предоставлены отсрочка, рассрочка, инвестиционный налоговый кредит в соответствии с законодательством Российской Федерации о налогах и сборах, которые реструктурированы в соответствии с законодательством Российской Федерации, по которым имеется вступившее в законную силу решение суда о признании обязанности заявителя по уплате этих сумм исполненной или которые признаны безнадежными к взысканию в соответствии с законодательством Российской Федерации о налогах и сборах) за прошедший календарный год, размер которых превышает двадцать пять процентов балансовой стоимости активов участника закупки по данным бухгалтерской отчетности за последний отчетный период. Участник закупки считается соответствующим установленному требованию в случае, если им подано заявление об обжаловании указанных недоимки, задолженности и решение по такому заявлению на дату рассмотрения заявки на участие в закупке не принято. - наличие в штате (или на основе договоров гражданско-правового характера) не менее 3-х специалистов по работе с высоковольтным оборудованием (до и свыше 1000 В) в соответствии с Межотраслевыми правилами по охране труда (правилами безопасности) при эксплуатации электроустановок, утвержденным Приказом Минтруда России от 24.07.2013 г. №328Н и с опытом работы данных специалистов в указанной области не менее 2-х лет. Для подтверждения наличия в штате таких работников должны быть представлены следующие документы: копии трудовых договоров, копии удостоверений о

		<p>допуске к работе в электроустановках, копии трудовых книжек. Несоответствие Участника закупки и/или заявки Участника закупки требованиям документации о запросе цен является основанием для отклонения заявки Участника закупки. Отклоненные заявки не подлежат оценке и сопоставлению.</p>
13	<p>Перечень документов, представляемые участником в составе заявки на участие для подтверждения их соответствия установленным требованиям</p>	<p>Заявка на участие в запросе цен должна содержать следующие сведения:</p> <ul style="list-style-type: none"> - наименование, сведения об организационно-правовой форме, о месте нахождения, почтовый адрес (для юридического лица), фамилия, имя, отчество(при наличии), паспортные данные, сведения о месте жительства (для физического лица), номер контактного телефона, адрес электронной почты участника закупки(при их наличии); - идентификационный номер налогоплательщика; - согласие участника закупки исполнить условия договора, указанные в извещении о проведении запроса цен; - цена товара, работы, услуги с указанием сведений о включенных или не включенных в нее расходах (расходы на перевозку, страхование, уплату таможенных пошлин, налогов, сборов и другие обязательные платежи); - копии документов, подтверждающих соответствие участника закупки требованиям, установленным в извещении о проведении запроса цен; - документы, подтверждающие внесение денежных средств в качестве обеспечения заявки на участие в запросе цен, в случае, если в извещении о проведении запроса цен содержится указание на требование обеспечения такой заявки (платежное поручение, подтверждающее перечисление денежных средств в качестве обеспечения заявки на участие в запросе цен, или копия такого поручения); - по желанию участника иные сведения.
14	<p>Место и дата рассмотрения предложений участников закупки и подведения итогов закупки</p>	<p>г/о Подольск, п. Кузнечики, Октябрьский мост, д.8А 08 июля 2016 года в 10:00</p>
15	<p>Место и срок размещения протокола подведения итогов Запроса цен</p>	<p>Официальный сайт Единой информационной системы в сфере закупок http://zakupki.gov.ru, и официальный сайт ОАО «РСП» rsp-podolskrn.ru до 12 июля 2016 года</p>
16	<p>Размер обеспечения заявки</p>	<p>обеспечение заявки на участие в запросе цен установлено в размере 15% от начальной (максимальной) цены договора и составляет 270 054,37 (Двести семьдесят тысяч пятьдесят четыре) рубля 37 коп.</p> <p>Порядок внесения денежных средств в качестве обеспечения заявки на участие в запросе цен:</p> <p>Документом, подтверждающим внесение денежных средств в качестве обеспечения заявки на участие в запросе цен, является платежное поручение, подтверждающее перечисление денежных средств в качестве обеспечения заявки на участие в запросе цен, или копия такого поручения.</p> <p>В поле «Назначение платежа» платежного поручения, указать назначения платежа (обеспечение заявки на участие в запросе цен),</p> <p>Реквизиты для перечисления на счет</p>

		<p>ИНН 5074114756 КПП 507401001 ПАО БАНК «ВОЗРОЖДЕНИЕ» г. Москва БИК 044525181 р/с 40702810204000141396 к/с 30101810900000000181</p> <p>Все заявки на участие в запросе цен, в которых отсутствует документ (или копия такого документа), подтверждающий внесение денежных средства в качестве обеспечения заявки на участие в запросе цен, отклоняются как не соответствующие требованиям документации.</p> <p>Частичное внесение денежных средств в качестве обеспечения заявки на участие в запросе цен не допускается и приравнивается к его отсутствию.</p> <p>Перечисление (внесение) денежных средств в качестве обеспечения заявки на участие в запросе цен третьими лицами не допускается.</p> <p>Возврат обеспечения заявки участнику, подавшему заявку и не допущенному к участию в запросе цен, осуществляется в течение пяти рабочих дней со дня подписания протокола рассмотрения и оценки заявок.</p> <p>Возврат обеспечения заявки участнику, который участвовал в запросе цен, но не стал победителем, осуществляется в течение пяти рабочих дней со дня подписания протокола рассмотрения и оценки заявок.</p> <p>Возврат обеспечения заявки победителю запроса цен, осуществляется в течение пяти рабочих дней со дня заключения с ним договора.</p> <p>Обеспечения исполнения договора, а также обеспечения исполнения гарантийных обязательств по договору не установлено</p>
17	Сведения о валюте, используемой для формирования цены договора и расчетов с поставщиками	Рубли РФ
18	Размер обеспечения исполнения договора, срок и порядок его предоставления	Не предусмотрено
19	Сведения о праве заказчика изменить количество товара, объем выполняемых работ	В соответствии с проектом договора
20	Перечень документов, подтверждающих соответствие товара, требованиям, установленным в законодательством РФ, в случае, если в соответствии с законодательством РФ установлены требования к таким товарам, работам, услугам.	<ul style="list-style-type: none"> - Свидетельство СРО о допуске к видам работ, оказывающих влияние на безопасность объектов капитального строительства (в соответствии с п. 12 настоящей информационной карты/извещения); - Сертификаты соответствия на используемые оборудование и материалы; - Гарантийная документация.
21	Требования к сроку и (или) объему предоставления гарантий качества	В соответствии с проектом договора

	оказываемых услуг	
22	Привлечение субподрядчиков (соисполнителей)	Не допускается
23	Срок подписания договора участником, обязанным заключить договор	Договор должен быть заключен Заказчиком не ранее десяти дней со дня размещения на Официальном сайте протокола рассмотрения и оценки заявок на участие в запросе цен и не позднее двадцати дней со дня подписания указанного протокола.
24	Сведения о возможности проведения переторжки и порядок её проведения	Не предусмотрено
25	Возможность отказа заказчика от проведения Запроса цен	Извещение об отказе от проведения запроса цен размещается не позднее, чем за три дня до даты окончания срока подачи заявок на участие в запросе цен в порядке, установленном для Официального размещения на Официальном сайте извещения о проведении запроса цен.
26	Формы, порядок, дата начала и дата окончания срока предоставления участникам закупки разъяснений положений документации о закупке	Разъяснение участникам закупки положений документации не предоставляется
27	Срок, место и порядок предоставления документации о закупке, размер, порядок и сроки внесения платы, взимаемой заказчиком за предоставление документации, если такая плата установлена заказчиком, за исключением случаев предоставления документации в форме электронного документа	Документация о закупке в виде электронного документа доступна для ознакомления на сайте http://zakupki.gov.ru с момента публикации настоящего извещения.

Приложение №1
к информационной карте запроса цен

ТЕХНИЧЕСКОЕ ЗАДАНИЕ

До начала работ победитель обязан составить проектно-сметную документацию и согласовать её со всеми заинтересованными организациями.

№ п/п	Наименование работ и затрат	Единица измерения	Количество	Примечание
1	2	3	4	5
Раздел: Монтажные работы				
1	ТРАНСПОРТЕРЫ ДЛЯ ПЕРЕВОЗКИ ОПОР И МАТЕРИАЛОВ	маш.-ч	8	
2	УСТАНОВКА ОПОР ВЛ 0.38-10 КВ ВЛ 0,38,6-10 КВ ОДНОСТОЕЧНЫХ	опора	39	

3	УСТАНОВКА ОПОР ВЛ 0.38-10 КВ ВЛ 0,38,6-10 КВ ОДНОСТОЕЧНЫХ С ОДНИМ ПОДКОСОМ	опора	7	
4	МОНТАЖ САМОНЕСУЩИХ ИЗОЛИРОВАННЫХ ПРОВОДОВ (СИП)	км	1,295	
5	УСТАНОВКА ОТВЕТВИТЕЛЬНЫХ ЗАЖИМОВ ДЛЯ СИП	шт.	232	
6	ТРУБЫ ВИНИПЛАСТОВЫЕ ПО УСТАНОВЛЕННЫМ КОНСТРУКЦИЯМ, С КРЕПЛЕНИЕМ СКОБАМИ, ВНУТРЕННИЙ ДИАМЕТР, ММ, ДО: 50	100 м	0,05	
7	ЗАТЯГИВАНИЕ ПРОВОДОВ И КАБЕЛЕЙ В ПРОЛОЖЕННЫЕ ТРУБЫ И МЕТАЛЛИЧЕСКИЕ РУКАВА, ПРОВОД ПЕРВЫЙ ОДНОЖИЛЬНЫЙ ИЛИ МНОГОЖИЛЬНЫЙ В ОБЩЕЙ ОПЛЕТКЕ, СУММАРНОЕ СЕЧЕНИЕ: ДО 120 ММ ²	100 м	0,05	
8	ЗАЕМЛИТЕЛИ ВЕРТИКАЛЬНЫЕ, ИЗ СТАЛИ УГЛОВОЙ, РАЗМЕР: 50X50X5 ММ	10 шт.	0,7	
Раздел: Материалы				
1	ОПОРА ОСВЕЩЕНИЯ, МАРКА СВ-95 (53 шт)	м3	15,9	
2	ПРОВОДА САМОНЕСУЩИЕ ИЗОЛИРОВАННЫЕ, МАРКА СИП-2, ЧИСЛО ЖИЛ И СЕЧЕНИЕ, ММ ² : 3 X95+54,6+2X16	км	1,359	
3	КРОНШТЕЙНЫ ДЛЯ КРЕПЛЕНИЯ АНКЕРНЫХ ЗАЖИМОВ, ТИП CS 10.3	шт.	44	
4	ЗАЖИМЫ ОТВЕТВИТЕЛЬНЫЕ, ТИП Р 645	шт.	88	
5	ЗАЖИМЫ, ТИП РС 481	шт.	14	
6	КОМПЛЕКТЫ ПРОМЕЖУТОЧНОЙ ПОДВЕСКИ, ТИП ES 1500	шт.	25	
7	ЗАЖИМЫ АНКЕРНЫ, ТИП РА 2000	шт.	37	
8	ГИЛЬЗЫ СОЕДИНИТЕЛЬНЫЕ, ТИП МJRT 50N	шт.	12	
9	НАКОНЕЧНИКИ ГЕРМЕТИЧНЫЕ, ТИП СРТА 95	шт.	12	
10	ХОМУТ УЗ	шт.	7	
11	ТРУБЫ ЭЛЕКТРОТЕХНИЧЕСКИЕ ГОФРИРОВАННЫЕ, НАРУЖНЫЙ ДИАМЕТР 50 ММ	м	5	
12	ЛЕНТА КРЕПЛЕНИЯ НЕРЖАВЕЮЩАЯ, ТИП F 207	м	150	
13	СКРЕПЫ ДЛЯ ЛЕНТЫ, ТИП NS 20	100 шт.	1,5	
14	ХОМУТ КРЕПЛЕНИЯ E 778	шт.	150	
15	СТАЛЬ УГЛОВАЯ РАВНОПОЛОЧНАЯ ОБЩЕГО НАЗНАЧЕНИЯ, МАРКА СТО, ШИРИНА ПОЛКИ 35-70 ММ	т	0,07917	
Раздел: Пусконаладочные работы				
1	ФАЗИРОВКА ЭЛЕКТРИЧЕСКОЙ ЛИНИИ ИЛИ ТРАНСФОРМАТОРА С СЕТЬЮ НАПРЯЖЕНИЕМ ДО 1 КВ	фазировка	1	
2	ИЗМЕРЕНИЕ СОПРОТИВЛЕНИЯ ИЗОЛЯЦИИ МЕГАОММЕТРОМ КАБЕЛЬНЫХ И ДРУГИХ ЛИНИЙ НАПРЯЖЕНИЕМ ДО 1 КВ, ПРЕДНАЗНАЧЕННЫХ ДЛЯ ПЕРЕДАЧИ	измерение	4	





	ЭЛЕКТРОЭНЕРГИИ К РАСПРЕДЕЛИТЕЛЬНЫМ УСТРОЙСТВАМ, ЩИТАМ, ШКАФАМ И КОММУТАЦИОННЫМ АППАРАТАМ			
3	ИЗМЕРЕНИЕ СОПРОТИВЛЕНИЯ РАСТЕКАНИЮ ТОКА ЗАЗЕМЛИТЕЛЯ	измерение	3	
4	ИЗМЕРЕНИЕ СОПРОТИВЛЕНИЯ РАСТЕКАНИЮ ТОКА КОНТУРА С ДИАГОНАЛЬЮ ДО 20 М	измерение	1	
5	ОПРЕДЕЛЕНИЕ УДЕЛЬНОГО СОПРОТИВЛЕНИЯ ГРУНТА	измерение	1	
6	ПРОВЕРКА НАЛИЧИЯ ЦЕПИ МЕЖДУ ЗАЗЕМЛИТЕЛЯМИ И ЗАЗЕМЛЕННЫМИ ЭЛЕМЕНТАМИ	точка	3	





По завершении работ и сдаче объекта заказчику должны быть представлены следующие документы:

- Акт о выполнении технических условий;
- Акт разграничения балансовой принадлежности и эксплуатационной ответственности;
- Акт о технологическом присоединении;
- Акт осмотра электроустановки;
- Разрешение на допуск в эксплуатацию электроустановки;
- Записка о подаче напряжения энергосбытовой организацией;
- Записка о включении от вышестоящей сетевой организации;
- Акты скрытых работ;
- Исполнительный чертёж;
- Сертификаты на материалы и оборудование;
- Паспорта на оборудование.

Требуемые характеристики материалов к техническому заданию

№	Наименование материала	Требуемые характеристики
1	ОПОРА ОСВЕЩЕНИЯ	Опоры широко применяется для построения воздушных ЛЭП. Изготавливаются из тяжелого бетона, обладающего классом по прочности на сжатие В30. В качестве напряженной арматуры используется сталь класса Ат-У диаметром 12 мм. Стойки опоры должны обладать закладными изделиями для крепежа конструкций и для присоединения деталей заземления. Длина 9,5 м, масса 0,8тн, объем 0,3м3
2	ПРОВОДА САМОНЕСУЩИЕ ИЗОЛИРОВАННЫЕ, ЧИСЛО ЖИЛ И СЕЧЕНИЕ, мм2: 3x95+1x54,6+2x16	СИП изготавливается с несущей нулевой изолированной жилой из алюминиевого сплава. СИП состоит из изолированной несущей нулевой жилы, вокруг которой скручены основные токопроводящие. Изолирующая оболочка жил устойчива к воздействиям окружающей среды и выполнена из сшитого полиэтилена и содержащего в своей структуре газовую сажу для обеспечения длительного срока эксплуатации. Токопроводящие жилы выполнены из алюминия прошедшего специальную обработку. СИП состоят из скрученных при изготовлении изолированных жил, токопроводящих и одной несущей. Скрутка жил имеет правое направление. В жгут добавлены 2 вспомогательные токопроводящая жила (сечением: 16мм2) для цепей наружного освещения
3	КРОНШТЕЙН АНКЕРНЫЙ	 <p>Анкерный кронштейн обеспечивает крепление одного или</p>

		<p>двух анкерных зажимов для магистральных СИП. Монтируется на опоры или по стенам зданий. Кронштейн представляет собой моноблок из сплава алюминия с высокой механической прочностью. Обладает высокой устойчивостью к коррозии. Крепление осуществляется двумя болтами диаметром 14 или 16 мм или при помощи двух полос металлической ленты в один оборот вокруг опоры и двух скреп. Кронштейн может крепиться одним болтом</p>
4	ЗАЖИМЫ ОТВЕТВИТЕЛЬНЫЕ	 <p>Зажим ответвительный применяется для соединения СИП магистрали сечением 6-150 мм² с изолированными жилами ответвлений сечением 4-35 мм² (медь или алюминий)</p>
5	ЗАЖИМЫ ОТВЕТВИТЕЛЬНЫЕ	 <p>Зажим ответвительный используется для подключения измерителя напряжения, закорачивания и защитного заземления (устанавливаются в начале и в конце линии). Устанавливается на токопроводящих и нулевой жилах на весь срок службы линии. Обеспечивает надежное заземление в комплекте со штатным устройством М6D и MaT. Изоляция зажима испытана напряжением 6 кВ (в течение 1 мин в воде). Контроль над усилием затяжки болтов осуществляется применением срывной головки. Корпус зажима находится в открытом положении, позволяющем свободно размещать провод при монтаже. Встроенный адаптер снабжен маркировкой 1,2,3,N.</p>
6	ЗАЖИМЫ АНКЕРНЫЕ	 <p>Зажимы анкерные предназначены для крепления изолированной нулевой несущей жилы на концевых и угловых опорах, а также промежуточных опорах. Сечение жилы 70-95 мм. Корпус выполнен из алюминиевого сплава, что обеспечивает высокую надежность зажима и его устойчивость к механическим воздействиям. Клиновидная вставка выполнена из изоляционного материала для защиты нулевой жилы двойной изоляцией. Тросик имеет термопластиковую накладку, защищающую его от износа при креплении на кронштейне. Зажимы рассчитаны на монтаж и эксплуатацию при низких температурах. Зажимы отличаются высокой прочностью, устойчивостью к коррозии, компактны. Установка зажимов производится без инструментов.</p>
7	КОМПЛЕКТЫ ПРОМЕЖУТОЧНОЙ ПОДВЕСКИ	 <p>Комплект промежуточной подвески используется для подвески СИП на промежуточных опорах и обеспечивает габаритные размеры ВЛ в пролетах.</p>

		<p>Возможно применение на угловых опорах ВЛИ при углах до 90°.</p> <p>Комплект промежуточной подвески разборный, возможна поставка поддерживающего зажима без кронштейна</p>
8	ЛЕНТА КРЕПЛЕНИЯ НЕРЖАВЕЮЩАЯ	 <p>Металлическая лента предназначена для крепления анкерных и подвесных кронштейнов в один оборот вокруг опоры, на опорах связи, воздушных линий электропередачи различного класса напряжений, элементах зданий и сооружений. Изготовлена из коррозионно-стойкой стали с обработанной кромкой, обладает повышенной гибкостью, что значительно облегчает фиксацию ленты на опоре при помощи скрепы.</p> <p>Поставляется в пластмассовой коробке на кассете по 50 м., ширина 20 мм.</p>
9	СКРЕПЫ ДЛЯ ЛЕНТЫ	 <p>Скрепа используется для фиксации ленты из нержавеющей стали на анкерных и промежуточных опорах. Размер 20 мм.</p>
10	ХОМУТ КРЕПЛЕНИЯ Е 778	 <p>Стяжные хомуты используются для бандажирования пучков проводов СИП. Все хомуты легко монтируются и обеспечивают легкую стяжку жил без использования специального инструмента.</p> <p>Устойчивы к солнечному ультрафиолету, озону и т.д. Температура плавления: 260°С.</p> <p>Диаметр 10-45 мм, ширина 8 мм, длина 175 мм.</p>
11	СТАЛЬ УГЛОВАЯ	<p>Сталь угловая равнополочная общего назначения.</p> <p>Ширина полки 35-70мм</p>
12	ГИЛЬЗА СОЕДИНИТЕЛЬНАЯ	 <p>Зажим • используется для соединения несущей нулевой и токопроводящих жил на магистрали. • Зажимы обеспечивают соединение двух изолированных и неизолированных жил. Соединение осуществляется методом опрессовки. Тип зажима для провода соответствующего сечения определяется по цвету колпачков зажима. Герметичность контакта улучшена опрессовкой стальных колец. Сечение 50 мм.</p>
13	НЕКОНЕЧНИКИ ГЕРМЕТИЧНЫЕ	<p>Изолированные наконечники • используется для соединения СИП с электрооборудованием.</p> <p>Предназначены для алюминиевых и медных шин. Изолированные алюминиевые наконечники с медной луженой клеммой. Герметичный контакт. Гильза заполнена нейтральным смазочным материалом.</p> <p>Клеммы наконечников специально адаптированы под российское электрооборудование.</p>
14	ХОМУТ	<p>Узел крепления служит для крепления подкоса при установке угловых, анкерных, концевых и ответвительных опор ВЛ 0,4кВ на стойках СВ-95.</p>
17	ТРУБЫ ЭЛЕКТРОТЕХНИЧЕСКИЕ ГОФРИРОВАННЫЕ	<p>Труба ПВХ гибкая гофрированная, диаметр.50мм, лёгкая с протяжкой. Цвет серый.</p>

Раздел: ОБРАЗЦЫ ФОРМ ОСНОВНЫХ ДОКУМЕНТОВ, ВКЛЮЧАЕМЫХ В ЗАЯВКУ НА УЧАСТИЕ В ЗАПРОСЕ ЦЕН

Форма 1.

Фирменный бланк участника (по возможности)

« ___ » _____ 20__ года № _____

ЗАЯВКА НА УЧАСТИЕ В ЗАПРОСЕ ЦЕН

Изучив извещение о проведении запроса цен на выполнение работ по строительству объектов электросетевого хозяйства на Официальном сайте Единой информационной системы в сфере закупок <http://zakupki.gov.ru> документацию по проведению запроса цен, и принимая установленные в них требования и условия запроса

цен, _____,
(наименование участника в запросе цен)

зарегистрированное по адресу _____,
(юридический адрес участника в запросе цен)

согласны исполнить условия договора на выполнение работ по **строительству ВЛ-0,4кВ от КТПх250кВА до СНТ "Лесное" п.Рогово поселения Роговское в г.Москве**, указанные в извещении о проведении запроса цен, на общую сумму _____ (_____) руб. ___ коп., в том числе НДС _____ (_____) руб. ___ коп.

Цена товара, работы, услуги с указанием сведений о включенных или не включенных в нее расходах (В цену договора включены: стоимость работ, материалов, налогов, включая НДС, сборов и другие обязательные платежи, а также расходы на проектные работы, согласования, коэффициенты дефляции и зимнего удорожания, расходы, связанные со сдачей и вводом объекта в эксплуатацию. Подрядчик не вправе требовать от Заказчика возмещения каких-либо дополнительных затрат).

Срок выполнения работ (оказании услуг): _____.

Настоящим подтверждаем, что _____ (наименование участника) соответствует требованиям предъявляемым к участникам закупки, в том числе:

- отсутствие в реестрах недобросовестных поставщиков согласно федеральным законам № 44-ФЗ от 05.04.2013 и № 223-ФЗ от 18.07.2011г.;
- соответствие участников закупки требованиям, устанавливаемым в соответствии с законодательством РФ к лицам, осуществляющим поставки товаров, выполнение работ, оказание услуг, являющихся предметом закупки: Приказ Минрегиона РФ от 30.12.2009 N 624
- наличие свидетельства СРО на выполнение следующих видов работ: II. Виды работ по подготовке проектной документации: 5.3. Работы по подготовке проектов наружных сетей электроснабжения до 35 кВ включительно и их сооружений
- III. Виды работ по строительству, реконструкции и капитальному ремонту: 20.2. Устройство сетей электроснабжения напряжением до 35 кВ включительно, 24.4. Пусконаладочные работы силовых и измерительных трансформаторов
- не проведение ликвидации участника закупки – юридического лица и отсутствие решения арбитражного суда о признании участника закупки – юридического лица, индивидуального предпринимателя банкротом и об открытии конкурсного производства;
- не приостановление деятельности участника закупки в порядке, предусмотренном КоАП РФ, на день подачи заявки на участие в закупке;
- Отсутствие у _____ (наименование участника) недоимки по налогам, сборам, задолженности по иным обязательным платежам в бюджеты бюджетной системы Российской Федерации (за исключением сумм, на которые предоставлены отсрочка, рассрочка, инвестиционный налоговый кредит в соответствии с законодательством Российской Федерации о налогах и сборах, которые реструктурированы в соответствии с законодательством Российской Федерации, по которым имеется вступившее в законную силу

решение суда о признании обязанности заявителя по уплате этих сумм исполненной или которые признаны безнадежными к взысканию в соответствии с законодательством Российской Федерации о налогах и сборах) за прошедший календарный год, размер которых превышает двадцать пять процентов балансовой стоимости активов участника закупки по данным бухгалтерской отчетности за последний отчетный период.

- наличие в штате (или на основе договоров гражданско-правового характера) не менее 3-х специалистов по работе с высоковольтным оборудованием (до и свыше 1000 В) в соответствии с Межотраслевыми правилами по охране труда (правилами безопасности) при эксплуатации электроустановок, утвержденным Приказом Минэнерго России от 27 декабря 2001 г. № 163 с опытом работы данных специалистов в указанной области не менее 2-х лет. (копии трудовых договоров, копии удостоверений о допуске к работе в электроустановках, копии трудовых книжек прилагаются)

В соответствии с инструкциями, полученными от Вас в документации Запроса цен, информация по сути нашей заявки представлена в следующих документах, которые являются неотъемлемой частью нашей заявки:

№ п/п	Наименование документа <i>[указываются документы, перечисленные в пункте 5 и 12 раздела «Информационная карта»]</i>	№ страницы	Число страниц
1.			
2.			
3.			
4.			
5.			
6.			
7.			

(Подпись уполномоченного представителя)

М.П.

(ФИО и должность подписавшего)

ИНСТРУКЦИИ ПО ЗАПОЛНЕНИЮ

1. Данные инструкции не следует воспроизводить в документах, подготовленных участником на участие в Запросе цен.

2. Заявку на участие в Запросе цен следует оформить на официальном бланке участника. Участник присваивает заявке дату и номер в соответствии с принятыми у него правилами документооборота.

3. Участник должен указать свое полное наименование (с указанием организационно-правовой формы) и юридический адрес.

Участник должен перечислить и указать объем каждого из прилагаемых к заявке документов, определяющих суть технико-коммерческого предложения участника Запроса цен.

Запрос цен на право заключения договора на _____

АНКЕТА УЧАСТНИКА ЗАПРОСА ЦЕН (Форма 2)

Участник Запроса цен: _____

№	Наименование	Сведения об участнике запроса цен
1.	Фирменное наименование (полное и сокращенное наименования организации либо Фамилия, имя, отчество (при наличии) участника – физического лица, в том числе зарегистрированного в качестве индивидуального предпринимателя)	
2.	Организационно - правовая форма	
3.	Свидетельство о внесении в Единый государственный реестр юридических лиц/индивидуальных предпринимателей (дата и номер, кем выдано) (по желанию участника) либо паспортные данные для участника, сведения о месте жительства – для физического лица	
4.	ИНН	
5.	Юридический адрес (страна, адрес)	
6.	Почтовый адрес (страна, адрес)	
7.	Фактическое местоположение (место нахождения)	
8.	Телефоны (с указанием кода города) (при наличии)	
9.	Факс (с указанием кода города) (при наличии)	
10.	Адрес электронной почты (при наличии)	

(Подпись уполномоченного представителя)

М.П.

(ФИО и должность подписавшего)

ИНСТРУКЦИИ ПО ЗАПОЛНЕНИЮ

1. Данные инструкции не следует воспроизводить в документах, подготовленных участником на участие в запросе цен.
2. Участник приводит номер и дату заявки, приложением к которой является данная анкета участника запроса цен.
3. Участник указывает свое фирменное наименование (в т.ч. организационно-правовую форму).
4. Заполненная участником анкета должна содержать все сведения, указанные в таблице. В случае отсутствия каких-либо данных указать слово «нет».

Открытое Акционерное Общество «Ремонтно-строительное предприятие», именуемое в дальнейшем **Заказчик**, в лице генерального директора Белевцева Александра Рудольфовича, действующего на основании Устава, с одной стороны, и _____ именуемое в дальнейшем **Подрядчик**, в лице _____, действующего на основании _____, с другой стороны, совместно именуемые в дальнейшем стороны, с соблюдением требований Федерального закона от 18.07.2011г. № 223-ФЗ «О закупках товаров, работ, услуг отдельными видами юридических лиц», на основании результатов размещения заказа путем проведения запроса цен (протокол № ____ от ____ 2016 г.), заключили настоящий договор на выполнение работ по **строительству объектов электросетевого хозяйства** о нижеследующем

1. ПРЕДМЕТ ДОГОВОРА

1.1. По настоящему договору Заказчик поручает, а Подрядчик принимает на себя обязательство выполнить, согласно сметы, строительно-монтажные работы на объектах Заказчика, а также провести все проектные работы и мероприятия по сдаче и подключению объектов электросетевого хозяйства.

1.2. Заказчик обязуется принять и оплатить следующую работу: **Строительство ВЛ-0,4кВ от КТПх250кВА до СНТ "Лесное" п.Рогово поселения Роговское в г.Москве.** Объём и стоимость работ перечисляются в сметах и являются неотъемлемой частью настоящего договора (Приложение №1).

2. ЦЕНА ДОГОВОРА И ПОРЯДОК РАСЧЕТОВ

2.1. Цена договора составляет _____ (_____) руб., в том числе НДС (18 %) _____ руб.

В цену договора включены: стоимость работ, материалов, налогов, включая НДС, сборов и другие обязательные платежи, а также расходы на проектные работы, согласования, коэффициенты дефляции и зимнего удорожания, расходы, связанные со сдачей и вводом объекта в эксплуатацию.

Подрядчик не вправе требовать от Заказчика возмещения каких-либо дополнительных затрат.

2.2. Окончательная оплата выполненных работ осуществляется Заказчиком после полного восстановления нарушенного благоустройства на месте проведения работ Подрядчиком.

2.3. Авансирование не предусмотрено

2.4. Оплата (100%) за фактически выполненную Работу по строительству объекта производится на основании подписанного Сторонами Акта сдачи-приемки выполненной работы, в срок не позднее 90 календарных дней с момента ввода объекта в эксплуатацию. Форма оплаты – безналичный расчет. Оплата по договору осуществляется в рублях Российской Федерации

3. СРОКИ ИСПОЛНЕНИЯ ДОГОВОРА

3.1. Начало работ с момента заключения настоящего договора.

3.2. Окончание работ – до 01 августа 2016 года.

3.3. Необходимость выполнения дополнительных работ, виды дополнительных работ, сроки их исполнения определяются Сторонами в дополнительном соглашении. Началом выполнения дополнительных работ является дата подписания Сторонами дополнительного соглашения.

3.4. Подрядчик несет ответственность за нарушение как начального, конечного, так и промежуточных сроков выполнения работы.

4. ОБЯЗАТЕЛЬСТВА СТОРОН.

4.1. Обязанности Подрядчика.

4.1.1. Выполнить работы предусмотренные Договором, передать исполнительную документацию Заказчику согласно требуемых норм и сдать результат выполненных работ Заказчику в сроки, установленные в разделе 3 настоящего Договора.

4.1.2. Гарантировать качество выполненных работ

4.1.3. Перед началом, при производстве работ, а также по их окончании подрядчик обязан выполнить следующие условия договора:

1) До начала работ:

- разработать проектно-сметную документацию и согласовать её со всеми заинтересованными организациями, юридическими и физическими лицами;
- оформить акт допуска на включение электроустановки;
- оформить ордер на производство земляных работ.

2) Во время строительства

- Производить работы в полном соответствии с проектно-сметной документацией и действующими Строительными нормами и правилами.
- Обеспечить выполнение необходимых мероприятий по технике безопасности, охране окружающей среды и соблюдение правил санитарии во время проведения работ.
- Не передавать третьим лицам ни полностью, ни частично свои обязательства по настоящему Договору.
- Не использовать какие-либо вышеперечисленные документы или иную поступившую от Заказчика информацию, кроме как в целях реализации настоящего Договора, без предварительного письменного согласия Заказчика.
- Предоставлять копии ордеров на открытие и закрытие производства земляных работ из органов Технадзора.

3) По завершении работ и сдаче объекта заказчику должны быть представлены следующие документы:

- Акт о выполнении технических условий;
- Акт разграничения балансовой принадлежности и эксплуатационной ответственности;
- Акт о технологическом присоединении;
- Акт осмотра электроустановки;
- Разрешение на допуск в эксплуатацию электроустановки;
- Записка о подаче напряжения энергосбытовой организацией;
- Записка о включении от вышестоящей сетевой организации;
- Акты скрытых работ;
- Исполнительный чертёж;
- Сертификаты на материалы и оборудование;
- Паспорта на оборудование;

4.1.11. После окончания проведения земляных работ восстановить нарушенное благоустройство в полном объеме.

4.1.12. Выполнять в полном объеме все свои обязанности, предусмотренные в других разделах Договора.

4.2 Обязанности Заказчика.

4.2.1. Производить приемку выполненных работ в порядке, предусмотренном настоящим Договором.

4.2.2. Оплатить выполненные работы в размере, сроки и порядке, предусмотренным настоящим Договором.

4.2.3. Допускать в надлежащем порядке персонал Подрядчика к месту производства работ, создав все необходимые условия для выполнения данных работ.

4.2.4. Оказывать Подрядчику необходимое содействие в реализации Договора по вопросам, входящим в его компетенцию.

4.2.5. Выполнять в полном объеме все свои обязательства, предусмотренные в других разделах Договора.

4.3. Иные права и обязанности Сторон.

4.3.1. Иные права и обязанности Сторон вытекают из условий Договора и действующего законодательства Российской Федерации.

5. ПОРЯДОК И СРОКИ СДАЧИ-ПРИЕМКИ РАБОТ.

5.1. Стороны перед началом работ назначают своих представителей, ответственных за обеспечение проведения работ.

5.2. Представитель Заказчика производит технический надзор и контроль за качеством выполняемых работ.

5.3. Применяемые материалы, изделия и оборудование должны быть новыми и не бывшими в употреблении.

5.4. Подрядчик обязан заблаговременно представлять представителю Заказчика данные о выбранных им материалах и оборудовании (включая соответствующие паспорта, сертификаты соответствия нормам РФ, сертификаты соответствия экологическим нормам), получать его одобрение на их применение и использование. В случае, если представитель Заказчика отклонил использование материалов или оборудования из-за их несоответствия стандартам качества или ранее одобренным образцам, Подрядчик обязан за свой счет и своими силами произвести их замену.

5.5. Подрядчик письменно за 3 (три) дня до начала приемки извещает представителя Заказчика о готовности отдельных этапов работ. Их готовность подтверждается двухсторонними актами промежуточной приемки работ.

5.6. Сдаче-приемке по Договору подлежат результаты всех работ, в том числе скрытых. Подрядчик вправе приступать к выполнению последующих работ только после приемки Заказчиком скрытых работ по акту освидетельствования.

5.7. Заказчик обязан в сроки, установленные п. 5.15 настоящего Договора с участием Подрядчика осмотреть и принять выполненную работу (ее результат), а при обнаружении отступлений от Договора, ухудшающих результат работы, или иных недостатков в работе немедленно заявить об этом Подрядчику.

5.8. Подрядчик, обнаруживший в ходе выполнения работ не учтенные в технической документации работы и в связи с этим необходимость проведения дополнительных работ и увеличения сметной стоимости работ, обязан сообщить об этом Заказчику.

5.9. При неполучении от Заказчика ответа на свое сообщение в течение 5(пяти) рабочих дней, Подрядчик обязан приостановить соответствующие работы.

5.10. В случае, если на любых стадиях выполнения работ будут обнаружены некачественно выполненные работы, представитель Заказчика составляет акт, а Подрядчик обязан своими силами и без увеличения цены Договора в кратчайший срок переделать эти работы для обеспечения их надлежащего качества и сдачи Заказчику.

5.11. Подрядчик должен представлять представителю Заказчика отчет о выполнении работ по каждому этапу.

5.12. Если при выполнении работ обнаруживаются препятствия к надлежащему исполнению Договора, каждая из сторон обязана принять все зависящие от нее разумные меры по устранению таких препятствий. Сторона, не исполнившая этой обязанности, утрачивает право на возмещение убытков, причиненных тем, что соответствующие препятствия не были устранены.

5.13. Сдача результата работ Подрядчиком и приемка его Заказчиком оформляются Актом сдачи-приемки выполненных работ (ф. КС-2), подписанным обеими

сторонами. При отказе одной из сторон от подписания Акта в нем делается отметка об этом и акт подписывается другой стороной.

5.14. Подрядчик предоставляет Заказчику по факту выполненных работ справку о стоимости выполненных работ (ф. КС-3).

5.15. Заказчик обязуется принять выполненные и предъявленные Подрядчиком к сдаче работы и подписать Акт сдачи-приемки выполненных работ в течении 3-х(трех) календарных дней с момента его составления, либо направить Подрядчику мотивированный отказ с указанием причин, препятствующих подписанию Акта.

5.16. Заказчик обязан с участием Подрядчика проверить и принять проектно-сметную документацию, а при обнаружении отступлений от Договора, ухудшающих результат работы, или иных недостатков в работе немедленно заявить об этом Подрядчику.

5.17. Подрядчик обязуется также передать Заказчику вместе с результатом работы информацию, касающуюся эксплуатации или иного использования Заказчиком результата работ.

6. ОТВЕТСТВЕННОСТЬ СТОРОН

6.1. Сторона, не исполнившая или ненадлежащим образом исполнившая обязательства по настоящему договору, обязана возместить другой стороне причиненные таким неисполнением убытки.

6.2. В случае просрочки Подрядчиком обязательств, предусмотренных пунктом 3.2 настоящего договора, Подрядчик уплачивает Заказчику пеню в размере 0,1 % от стоимости не выполненных обязательств за каждый день просрочки.

6.3. Уплата неустойки не освобождает Подрядчика от обязанности устранения допущенных им нарушений.

6.4. За нарушение Заказчиком обязательств, предусмотренных настоящим договором Подрядчик вправе потребовать с Заказчика уплаты неустойки за несвоевременную оплату по вине Заказчика принятых работ в размере 1/300 (одной трехсотой) действующей на день уплаты пени ставки рефинансирования Центрального банка РФ от суммы просроченной оплаты за каждый день просрочки.

6.5. Во всем остальном, что не предусмотрено договором стороны несут ответственность в соответствии с действующим законодательством РФ.

7. ОБСТОЯТЕЛЬСТВА НЕПРЕОДОЛИМОЙ СИЛЫ

7.1. Стороны освобождаются от ответственности за частичное или полное неисполнение своих обязательств по настоящему договору, если их исполнению препятствует чрезвычайное и непредотвратимое при данных условиях обстоятельство (непреодолимая сила).

7.2. При возникновении обстоятельств непреодолимой силы, препятствующих исполнению обязательств по настоящему договору одной из сторон, она обязана оповестить другую сторону не позднее 10 дней с момента возникновения таких обстоятельств, при этом срок выполнения обязательств по настоящему договору переносится соразмерно времени, в течение которого действовали такие обстоятельства.

8. СРОК ДЕЙСТВИЯ, ПОРЯДОК ИЗМЕНЕНИЯ И РАСТОРЖЕНИЯ ДОГОВОРА

8.1. Настоящий договор считается заключенным после подписания его Сторонами.

8.2. Договор действует до полного исполнения сторонами своих обязательств по настоящему договору или до расторжения настоящего договора.

8.3. Настоящий договор с учетом требований Федерального закона №223-ФЗ, может быть изменен:

- по соглашению сторон, совершенному в письменной форме, за подписью уполномоченных лиц сторон;

При заключении дополнительного соглашения Заказчик должен соблюдать следующие принципы:

изменение предмета договора не допускается;

изменения ведут к обоснованному улучшению условий договора для Заказчика по сравнению с условиями текущей редакции договора и не ухудшают экономическую эффективность закупки;

изменяемые условия не были указаны в заявке, поданной для участия в закупке, или в документации о закупке и не ведут к ухудшению условий договора для заказчика по сравнению с условиями текущей редакции договора и не ухудшают экономическую эффективность закупки.

8.4 В случае, если у Заказчика, заключившего договор на оказание услуг технического заказчика, по выполнению проектно-изыскательских работ, строительно-монтажных работ, в процессе исполнения договора возникла потребность в увеличении объема работ, неразрывно связанных с тем же объектом, Заказчик вправе увеличить объем работ и стоимость договора в размере не более 30 (тридцати) процентов от цены договора с соблюдением при заключении дополнительного соглашения принципов, указанных в п. 8.3 Договора.

8.5. Договор может быть расторгнут Заказчиком в одностороннем порядке.

8.6. При расторжении договора в одностороннем порядке по вине подрядчика Заказчик вправе потребовать от подрядчика возмещения причиненных убытков.

8.7. Договор считается измененным или расторгнутым с момента получения одной стороной уведомления другой стороны об одностороннем отказе от исполнения договора полностью или частично.

9. РАЗРЕШЕНИЕ СПОРОВ

9.1. Все споры и разногласия, которые могут возникнуть между сторонами по вопросам, не нашедшим своего разрешения в тексте данного договора, будут разрешаться путем переговоров на основе действующего законодательства.

9.2. При неурегулировании в процессе переговоров спорных вопросов, споры разрешаются в Арбитражном суде в порядке, установленном действующим законодательством.

Приложения к договору:

Приложение № 1 Смета.

10. АДРЕСА И БАНКОВСКИЕ РЕКВИЗИТЫ СТОРОН

ЗАКАЗЧИК:

ОАО «РСП»
142132, Московская область, г/о Подольск,
п. Кузнечики, Октябрьский мост, 8а
ИНН 5074114756 КПП 507401001
ПАО БАНК «ВОЗРОЖДЕНИЕ» г. Москва
р/с 40702810204000141396
к/с 301018109000000000181
БИК 044525181

ПОДРЯДЧИК:

11. ПОДПИСИ СТОРОН

ЗАКАЗЧИК:

Генеральный директор ОАО «РСП»

_____ **А.Р.Белевцев**

ПОДРЯДЧИК:

Смета

№ п/п	Наименование работ и затрат	Единица измерения	Количество	Сумма
1	2	3	4	5
Раздел: Монтажные работы				
1	ТРАНСПОРТЕРЫ ДЛЯ ПЕРЕВОЗКИ ОПОР И МАТЕРИАЛОВ	маш.-ч	8	
2	УСТАНОВКА ОПОР ВЛ 0.38-10 КВ ВЛ 0,38,6-10 КВ ОДНОСТОЕЧНЫХ	опора	39	
3	УСТАНОВКА ОПОР ВЛ 0.38-10 КВ ВЛ 0,38,6-10 КВ ОДНОСТОЕЧНЫХ С ОДНИМ ПОДКОСОМ	опора	7	
4	МОНТАЖ САМОНЕСУЩИХ ИЗОЛИРОВАННЫХ ПРОВОДОВ (СИП)	км	1,295	
5	УСТАНОВКА ОТВЕТВИТЕЛЬНЫХ ЗАЖИМОВ ДЛЯ СИП	шт.	232	
6	ТРУБЫ ВИНИПЛАСТОВЫЕ ПО УСТАНОВЛЕННЫМ КОНСТРУКЦИЯМ, С КРЕПЛЕНИЕМ СКОБАМИ, ВНУТРЕННИЙ ДИАМЕТР, ММ, ДО: 50	100 м	0,05	
7	ЗАТЯГИВАНИЕ ПРОВОДОВ И КАБЕЛЕЙ В ПРОЛОЖЕННЫЕ ТРУБЫ И МЕТАЛЛИЧЕСКИЕ РУКАВА, ПРОВОД ПЕРВЫЙ ОДНОЖИЛЬНЫЙ ИЛИ МНОГОЖИЛЬНЫЙ В ОБЩЕЙ ОПЛЕТКЕ, СУММАРНОЕ СЕЧЕНИЕ: ДО 120 ММ ²	100 м	0,05	
8	ЗАЗЕМЛИТЕЛИ ВЕРТИКАЛЬНЫЕ, ИЗ СТАЛИ УГЛОВОЙ, РАЗМЕР: 50X50X5 ММ	10 шт.	0,7	
Раздел: Материалы				
1	ОПОРА ОСВЕЩЕНИЯ, МАРКА СВ-95 (53 шт)	мЗ	15,9	
2	ПРОВОДА САМОНЕСУЩИЕ ИЗОЛИРОВАННЫЕ, МАРКА СИП-2, ЧИСЛО ЖИЛ И СЕЧЕНИЕ, ММ ² : 3 X95+54,6+2X16	км	1,359	
3	КРОНШТЕЙНЫ ДЛЯ КРЕПЛЕНИЯ АНКЕРНЫХ ЗАЖИМОВ, ТИП CS 10.3	шт.	44	
4	ЗАЖИМЫ ОТВЕТВИТЕЛЬНЫЕ, ТИП Р 645	шт.	88	
5	ЗАЖИМЫ, ТИП РС 481	шт.	14	
6	КОМПЛЕКТЫ ПРОМЕЖУТОЧНОЙ ПОДВЕСКИ, ТИП ES 1500	шт.	25	
7	ЗАЖИМЫ АНКЕРНЫЕ, ТИП РА 2000	шт.	37	
8	ГИЛЬЗЫ СОЕДИНИТЕЛЬНЫЕ, ТИП МЛРТ 50N	шт.	12	
9	НАКОНЕЧНИКИ ГЕРМЕТИЧНЫЕ, ТИП СРТА 95	шт.	12	
10	ХОМУТ УЗ	шт.	7	
11	ТРУБЫ ЭЛЕКТРОТЕХНИЧЕСКИЕ ГОФРИРОВАННЫЕ, НАРУЖНЫЙ ДИАМЕТР 50 ММ	м	5	
12	ЛЕНТА КРЕПЛЕНИЯ НЕРЖАВЕЮЩАЯ,	м	150	

	ТИП F 207			
13	СКРЕПЫ ДЛЯ ЛЕНТЫ, ТИП НС 20	100 шт.	1,5	
14	ХОМУТ КРЕПЛЕНИЯ Е 778	шт.	150	
15	СТАЛЬ УГЛОВАЯ РАВНОПОЛОЧНАЯ ОБЩЕГО НАЗНАЧЕНИЯ, МАРКА СТО, ШИРИНА ПОЛКИ 35-70 ММ	т	0,07917	
Раздел: Пусконаладочные работы				
1	ФАЗИРОВКА ЭЛЕКТРИЧЕСКОЙ ЛИНИИ ИЛИ ТРАНСФОРМАТОРА С СЕТЬЮ НАПРЯЖЕНИЕМ ДО 1 КВ	фазировка	1	
2	ИЗМЕРЕНИЕ СОПРОТИВЛЕНИЯ ИЗОЛЯЦИИ МЕГАОММЕТРОМ КАБЕЛЬНЫХ И ДРУГИХ ЛИНИЙ НАПРЯЖЕНИЕМ ДО 1 КВ, ПРЕДНАЗНАЧЕННЫХ ДЛЯ ПЕРЕДАЧИ ЭЛЕКТРОЭНЕРГИИ К РАСПРЕДЕЛИТЕЛЬНЫМ УСТРОЙСТВАМ, ЩИТАМ, ШКАФАМ И КОММУТАЦИОННЫМ АППАРАТАМ	измерение	4	
3	ИЗМЕРЕНИЕ СОПРОТИВЛЕНИЯ РАСТЕКАНИЮ ТОКА ЗАЗЕМЛИТЕЛЯ	измерение	3	
4	ИЗМЕРЕНИЕ СОПРОТИВЛЕНИЯ РАСТЕКАНИЮ ТОКА КОНТУРА С ДИАГОНАЛЬЮ ДО 20 М	измерение	1	
5	ОПРЕДЕЛЕНИЕ УДЕЛЬНОГО СОПРОТИВЛЕНИЯ ГРУНТА	измерение	1	
6	ПРОВЕРКА НАЛИЧИЯ ЦЕПИ МЕЖДУ ЗАЗЕМЛИТЕЛЯМИ И ЗАЗЕМЛЕННЫМИ ЭЛЕМЕНТАМИ	точка	3	

ЗАКАЗЧИК:

Генеральный директор ОАО «РСП»

_____ **А.Р.Белевцев****ПОДРЯДЧИК:**

Извещение о проведении закупки
(в редакции № 1 от 30.06.2016)

Номер извещения: 31603839799

Наименование закупки: Строительство ВЛ-0,4кВ от КТПх250 до потребителей в СНТ "Лесной"

Способ проведения закупки: Запрос цен

Заказчик

Наименование организации: Открытое акционерное общество "Ремонтно-строительное предприятие"

Место нахождения: 142133, Московская, Октябрьский мост, дом 8А

Почтовый адрес: 142133, Московская, Подольский, Октябрьский мост, дом 8А

Контактная информация

Ф.И.О: Веденков Дмитрий

Адрес электронной почты: oaorgsp@mail.ru

Телефон: +7 (496) 7658264

Факс: +7 (496) 7657400

Предмет договора

Лот №1

Сведения о позиции плана закупки: План закупки № 2150138236, позиция плана 458

Предмет договора: Строительство ВЛ-0,4кВ от КТПх250 до потребителей в СНТ "Лесной"

Начальная (максимальная) цена договора: 1 800 362.49 Российский рубль

Информация о товаре, работе, услуге:

№	Классификация по ОКПД2	Классификация по ОКВЭД2	Ед. измерения	Количество (Объем)	Дополнительные сведения
1	43.21.10.110 Работы по монтажу основных сетей электроосвещения и электроснабжения или электроарматуры, требующие специальной квалификации, в зданиях, сооружениях и на прочих строительных объектах	43.21 Производство электромонтажных работ	Комплект	1.00	

Место поставки товара, выполнения работ, оказания услуг для лота №1

Место поставки (адрес): п.Рогово

Информация о документации по закупке

Срок предоставления документации: с 01.07.2016 по 07.07.2016

Место предоставления документации: Московская область, г/о Подольск, п. Кузнечики, Октябрьский мост, 8а

Порядок предоставления документации: В соответствии с закупочной документацией

Официальный сайт, на котором www.zakupki.gov.ru

Извещение о проведении закупки

размещена документация:

Размер, порядок и сроки внесения платы за предоставление документации по закупке

Размер платы: Плата не требуется

Информация о порядке проведения закупки

Дата и время окончания подачи заявок
(по местному времени): 07.07.2016 10:00

Рассмотрение заявок

Дата и время (по местному времени): 08.07.2016 10:00

Место: Московская область, г/о Подольск, п.
Кузнечики, Октябрьский мост, 8а

Подведение итогов

Дата и время (по местному времени): 08.07.2016 10:00

Место: Московская область, г/о Подольск, п.
Кузнечики, Октябрьский мост, 8а

Открытое Акционерное Общество «Ремонтно-строительное предприятие»

Адрес: 142132, Московская область, г/о Подольск, п. Кузнечики, Октябрьский мост, 8а
тел.: 8(4967) 65-82-64, 65-82-55, факс 65-74-00, электр. почта: oaorsp@mail.ru
ИНН 5074114756 КПП 507401001 р/с.40702810204000141396 в ПАО БАНК «ВОЗРОЖДЕНИЕ» г. Москва
БИК 044525181 кор./ счет 30101810900000000181

ПРОТОКОЛ № 31603839799

РАССМОТРЕНИЯ И ОЦЕНКИ ЗАЯВОК ЗАПРОСА ЦЕН № 31603839799
НА ПРАВО ЗАКЛЮЧЕНИЯ ДОГОВОРА НА СТРОИТЕЛЬСТВО ВЛ-0,4кВ от КТПх250кВА до СНТ "Лес-
ной" п.Рогово

г/о Подольск

«08» июля 2016 года

На заседании комиссии по рассмотрению заявок на участие в запросе цен присутствовали:

и/о Председателя комиссии:	Назаренко А.Н.
Члены комиссии:	Козишникова В.А. Мишкина З.И. Морозов А.Ю.
Секретарь комиссии:	Веденков Д.В.

В состав единой комиссии входит 6 человек. Заседание проводится в присутствии 5-ти членов комиссии. Кворум имеется. Комиссия правомочна.

Заказчик – Открытое Акционерное Общество «Ремонтно-строительное предприятие»

Сведения о заказчике – адрес: 142133, Московская область, г/о Подольск, п. Кузнечики, Октябрьский мост, 8а.

тел.: 8(4967) 65-82-64, 65-82-55, факс 65-74-00, электр. почта: oaorsp@mail.ru

Место, дата проведения процедуры – рассмотрение заявок на участие в запросе цен осуществлялось по адресу: Московская область, г/о Подольск, п. Кузнечики, Октябрьский мост, 8а.

Адрес официального сайта: <http://zakupki.gov.ru>

Заседание комиссии началось 08 июля 2016 г. в 10-00 по местному времени.

Предмет запроса цен – Строительство ВЛ-0,4кВ от КТПх250кВА до СНТ "Лесное" п.Рогово

Место выполнения работ – п. Рогово

Начальная цена договора – **1 800 362** (Один миллион восемьсот тысяч триста шестьдесят два) рубля 49 копеек.

На участие в запросе цен поступило: 2 (Две) заявки.

Номер заявки	Наименование участника	Предложенная сумма договора	Дата и время поступления заявки
1	ООО «ГРАД-ЭЛ»	1 620 326,24	04.07.2016 г в 12:10
2	ООО «СтройЛайн»	1 486 295,86	06.07.2016 г в 09:00

По итогам рассмотрения заявок путем голосования принято решение о соответствии предъявляемым требованиям:

1. ООО «ГРАД-ЭЛ»

Члены комиссии	Ф.И.О.	«За» принятие решения	«Против» принятия решения
и.о. Председателя комиссии	Назаренко А.Н.	за	
Члены комиссии:	Козишникова В.А.	за	

	Мишкина З.И.	за	
	Морозов А.Ю.	за	

2. ООО «СтройЛайн»

Члены комиссии	Ф.И.О.	«За» принятие решения	«Против» принятия решения
и.о. Председателя комиссии	Назаренко А.Н.	за	
Члены комиссии:	Козишникова В.А.	за	
	Мишкина З.И.	за	
	Морозов А.Ю.	за	

По итогам рассмотрения заявок на участие в запросе цен путем голосования принято решение о признании победителем Общество с ограниченной ответственностью «СтройЛайн»

Сведения о победителе запроса цен:

Полное фирменное наименование	Общество с ограниченной ответственностью «СтройЛайн»
Сокращенное наименование	ООО «СтройЛайн»
Сведения об организационно-правовой форме	Общество с ограниченной ответственностью
Сведения о месте нахождения	142167, город Москва, поселение Роговское, деревня Спас-Купля, дом 51
Почтовый адрес	142167, город Москва, поселение Роговское, деревня Спас-Купля, дом 51
Номер контактного телефона	8(926) 575-13-84
ИНН	7751000656

Сведения об участнике, предложившем лучшую цену после победителя:

Полное фирменное наименование	Общество с ограниченной ответственностью «ГРАД-ЭЛ»
Сокращенное наименование	ООО «ГРАД-ЭЛ»
Сведения об организационно-правовой форме	Общество с ограниченной ответственностью
Сведения о месте нахождения	143397, город Москва, поселение Первомайское, п. Первомайское, ул. Центральная, д. 24, пом. 2
Почтовый адрес	143397, город Москва, поселение Первомайское, п. Первомайское, ул. Центральная, д. 24, пом. 2
Номер контактного телефона	8(929) 927-61-98
ИНН	7751011552

Заседание комиссии окончено 08 июля 2016 г. в 10 часов 00 минут по местному времени. Протокол подписан присутствующими на заседании членами закупочной комиссии:

и.о.Председателя комиссии

(подпись) Назаренко А.Н.

Члены комиссии:

(подпись) Козишникова В.А.

(подпись) Мишкина З.И.

(подпись) Морозов А.Ю.

Секретарь комиссии:

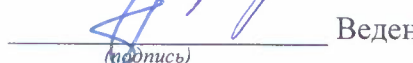
(подпись) Веденков Д.В.

PTO
u m È ; b2 ; b2A] è2 p ^ è2
_ è2 III _ è2 ` è2 Xa è2

«УТВЕРЖДАЮ»

Генеральный директор ОАО «РСП»

_____ А.Р.Белевцев

ДОКУМЕНТАЦИЯ ЗАПРОСА ЦЕН

**На право заключения договора на строительство
объектов электросетевого хозяйства
для Открытого акционерного общества
«Ремонтно-строительное предприятие»**

Подольск, 2016 г.

ПРИГЛАШЕНИЕ К УЧАСТИЮ В ЗАПРОСЕ ЦЕН

Настоящим приглашаются к участию в запросе цен, полная информация о котором указана в Разделе «Информационная карта запроса цен» настоящей документации, любые юридические лица независимо от организационно-правовой формы, формы собственности, места нахождения и места происхождения капитала, или любые физические лица, в том числе индивидуальные предприниматели.

Заинтересованные лица могут получить полный комплект документации запроса цен на Официальном сайте Единой информационной системы в сфере закупок <http://zakupki.gov.ru>, единой автоматизированной системе управления закупками <http://easuz.mosreg.ru/easuz223/> и официальном сайте ОАО «РСП» rsp-podolsk.ru

Настоящая документация подготовлена в соответствии с Федеральным законом № 223-ФЗ, Положением о закупке, утвержденным в соответствии с Постановлением Правительства Московской области от 19.08.2014 № 666/31 «О мерах по реализации Федерального закона от 18.07.2011 № 223-ФЗ «О закупках товаров, работ, услуг отдельными видами юридических лиц» в Московской области» в редакции на дату размещения извещения о проведении закупки на Официальном сайте, а также иными нормативными правовыми актами, регулирующими отношения, связанные с осуществлением закупок, в целях повышения эффективности, результативности осуществления закупок товаров, работ, услуг.

В части, прямо не урегулированной законодательством Российской Федерации, проведение закупки регулируется настоящей Документацией.

Запрос цен

Под запросом цен понимается способ закупок, при котором информация о потребностях в товарах, работах, услугах для нужд Заказчика сообщается неограниченному кругу лиц путем размещения на Официальном сайте извещения о проведении запроса цен и победителем, в котором Комиссия признает участника закупки, предложившего наиболее низкую цену договора.

Запрос цен не является конкурсом либо аукционом. Таким образом, данный способ закупки не накладывает на Заказчика соответствующего объема гражданско-правовых обязательств по обязательному заключению договора с победителем запроса цен или иным его участником.

Заказчик, официально разместивший на Официальном сайте извещение о проведении запроса цен, вправе отказаться от его проведения. Извещение об отказе от проведения запроса цен размещается не позднее, чем за три дня до даты окончания срока подачи заявок на участие в запросе цен в порядке, установленном для Официального размещения на Официальном сайте извещения о проведении запроса цен.

Требования, предъявляемые к заявке на участие в запросе цен

Заявка на участие в запросе цен должна содержать следующие сведения:

наименование, сведения об организационно-правовой форме, о месте нахождения, почтовый адрес (для юридического лица), фамилия, имя, отчество(при наличии), паспортные данные, сведения о месте жительства (для физического лица), номер контактного телефона, адрес электронной почты участника закупки(при их наличии);

идентификационный номер налогоплательщика;

согласие участника закупки исполнить условия договора, указанные в извещении о проведении запроса цен и информационной карте запроса цен;

цена товара, работы, услуги с указанием сведений о включенных или не включенных в нее расходах (расходы на перевозку, страхование, уплату таможенных пошлин, налогов, сборов и другие обязательные платежи);

копии документов, подтверждающих соответствие участника закупки требованиям, установленным в извещении о проведении запроса цен и информационной карте запроса цен;

документы, подтверждающие внесение денежных средств в качестве обеспечения заявки на участие в запросе цен, в случае, если в извещении о проведении запроса цен содержится указание на требование обеспечения такой заявки (платежное поручение, подтверждающее перечисление денежных средств в качестве обеспечения заявки на участие в запросе цен, или копия такого поручения);

по желанию участника иные сведения.

Порядок подачи заявок на участие в запросе цен

Любой участник закупки, в том числе участник закупки, которому не направлялся запрос цен, вправе подать только одну заявку на участие в запросе цен, внесение изменений в которую не допускается.

Участник закупки, подавший заявку на участие в запросе цен, вправе отозвать заявку в любое время до окончания срока подачи заявок на участие в запросе цен. Порядок и срок отзыва заявок на участие в запросе цен устанавливается в извещении о проведении запроса цен.

Заявка на участие в запросе цен подается участником закупки Заказчику в письменной форме в срок, указанный в извещении о проведении запроса цен.

Заявка на участие в запросе цен, поданная в срок, указанный в извещении о проведении запроса цен, регистрируется Заказчиком в Журнале регистрации заявок на участие в запросе цен. По требованию участника закупки, подавшего заявку на участие в запросе цен, Заказчик выдает расписку в получении заявки на участие в запросе цен с указанием даты и времени ее получения.

Проведение переговоров между Заказчиком или Комиссией и участником закупки в отношении, поданной им заявки на участие в запросе цен не допускается.

Заявки на участие в запросе цен, поданные после дня окончания срока подачи заявок на участие в запросе цен, указанного в извещении о проведении запроса цен, не рассматриваются и в день их поступления возвращаются участникам закупки, подавшим такие заявки.

В случае если после дня окончания срока подачи заявок на участие в запросе цен подана только одна заявка, Заказчик продлевает срок подачи заявок на участие в запросе цен не менее чем на три рабочих дня и в течение не более одного рабочего дня после дня окончания срока подачи заявок на участие в запросе цен, размещает на Официальном сайте извещение о продлении срока подачи таких заявок. При этом заявка, поданная в срок, указанный в извещении о проведении запроса цен, вскрывается и рассматривается одновременно с заявками, поданными в срок, указанный в извещении о продлении срока подачи заявок на участие в запросе цен.

Заявка на участие в запросе цен подается в запечатанном конверте. Вскрытие конверта осуществляется на заседании Комиссии.

Рассмотрение и оценка заявок на участие в запросе цен

Комиссия в срок, не превышающий пяти рабочих дней, следующих за днем окончания срока подачи заявок на участие в запросе цен, рассматривает заявки на соответствие их требованиям, установленным в извещении о проведении запроса цен, и оценивает заявки на участие в запросе цен по критерию цена договора.

Победителем в проведении запроса цен признается участник закупки, подавший заявку на участие в запросе цен, которая отвечает всем требованиям, установленным в извещении о проведении запроса цен и в которой указана наиболее низкая цена товаров, работ, услуг. При предложении наиболее низкой цены товаров, работ, услуг несколькими участниками закупки победителем в проведении запроса цен признается участник закупки, заявка на участие в запросе цен которого поступила ранее заявок на участие в запросе цен других участников закупки.

Комиссия отклоняет заявки на участие в запросе цен, если они не соответствуют требованиям, установленным в извещении о проведении запроса цен, или предложенная в заявках на участие в запросе цен цена товаров, работ, услуг превышает начальную (максимальную) цену договора, указанную в извещении о проведении запроса цен.

Результаты рассмотрения и оценки заявок на участие в запросе цен оформляются протоколом, который подписывается всеми присутствующими на заседании членами Комиссии.

Протокол рассмотрения и оценки заявок на участие в запросе цен в течении трёх рабочих дней, следующих за днём его подписания, размещается Заказчиком на Официальном сайте.

Протокол рассмотрения и оценки заявок на участие в запросе цен составляется в одном экземпляре, который остается у Заказчика. Заказчик в течение трех рабочих дней со дня подписания указанного протокола передает победителю в проведении запроса цен проект договора, который составляется путем включения в него условий исполнения договора, предусмотренных извещением о проведении запроса цен, и цены, предложенной победителем запроса цен в заявке на участие в запросе цен.

В случае если победитель в проведении запроса цен в срок, указанный в извещении о проведении запроса цен, не представил Заказчику подписанный проект договора на условиях, указанных в поданной участником закупки, с которым заключается договор, заявке на участие в запросе цен на участие в запросе цен и в извещении о проведении запроса цен, а также обеспечение исполнения договора в случае, если Заказчиком было установлено требование обеспечения исполнения договора, такой победитель признается уклонившимся от заключения договора.

В случае, если победитель в проведении запроса цен признан уклонившимся от заключения договора, Заказчик вправе обратиться в суд с иском о требовании о понуждении

победителя в проведении запроса цен заключить договор, а также о возмещении убытков, причиненных уклонением от заключения договора, либо заключить договор с участником закупки, предложение о цене договора которого содержит лучшее условие по цене договора, следующее после предложенного победителем в проведении запроса цен условия, если цена договора не превышает начальную (максимальную) цену договора, указанную в извещении о проведении запроса цен. При этом заключение договора для указанных участников закупки является обязательным. В случае уклонения указанных участников закупки от заключения договора Заказчик вправе обратиться в суд с иском о требовании о понуждении таких участников закупки заключить договор, а также о возмещении убытков, причиненных уклонением от заключения договора, осуществить повторный запрос цен.

Договор должен быть заключен Заказчиком не ранее десяти дней со дня размещения на Официальном сайте протокола рассмотрения и оценки заявок на участие в запросе цен и не позднее двадцати дней со дня подписания указанного протокола.

Запрос цен признается несостоявшимся в случае если:

подана только одна заявка на участие в запросе цен и в результате продления срока подачи заявок на участие в запросе цен дополнительно не представлена ни одна заявка на участие в запросе цен;

не подано ни одной заявки на участие в запросе цен;

на основании результатов рассмотрения Комиссией заявок на участие в запросе цен принято решение об отклонении всех заявок на участие в запросе цен или на основании результатов рассмотрения Комиссией заявок на участие в запросе цен участников закупки принято решение о допуске к участию в запросе цен единственного участника закупки, из всех подавших заявки.

Договор заключается на условиях, предусмотренных извещением о проведении запроса цен, по цене, предложенной в заявке на участие в запросе цен победителя в проведении запроса цен или в заявке на участие в запросе цен участника закупки, с которым заключается договор в случае уклонения победителя в проведении запроса цен от заключения договора.

При заключении договора по результатам проведенной закупки по цене, сниженной победителем или участником закупки, с которым заключается договор, на 30 (тридцать) и более процентов от начальной (максимальной) цены закупки, обязательно представление таким победителем или участником закупки, с которым заключается договор, обоснования снижения цены договора. В случае непредставления такого обоснования, победитель или участник закупки, с которым заключается договор, признаются уклонившимся от заключения договора.

В случаях, если запрос цен признается несостоявшимся, Заказчик продлевает срок подачи заявок на участие в запросе цен на четыре рабочих дня и в течение одного рабочего дня после даты окончания срока подачи таких заявок размещает в единой информационной системе извещение о продлении срока подачи таких заявок; отказывается от проведения повторного запроса цен, в случае если утрачена потребность в закупке; объявляет о проведении повторного запроса цен. При этом Заказчик вправе изменить условия запроса цен.

ИНФОРМАЦИОННАЯ КАРТА ЗАПРОСА ЦЕН/ИЗВЕЩЕНИЕ

В Информационной карте запроса цен содержится информация для данной конкретной закупки, которая уточняет, разъясняет и дополняет положения настоящей документации.

При возникновении противоречия между положениями Общей части документации и части «Информационная карта запроса цен», применяются положения части «Информационная карта запроса цен».

№ п/п	Наименование пункта	Текст пояснений
1	Способ закупки	Запрос цен
2	Заказчик, юридический адрес, контактное лицо, телефон, факс, адрес электронной почты	Заказчик: Открытое акционерное общество «Ремонтно-строительное предприятие» Юридический адрес: Московская область, г/о Подольск, п.Кузнечики, ул. Октябрьский мост, 8а Почтовый адрес: 142133, Московская область, г/о Подольск, п.Кузнечики, ул. Октябрьский мост, 8а Контактное лицо: Веденков Дмитрий Витальевич тел. (4967) 65-82-64 (112 – планово-экономическое отделение), Контактное лицо по техническим вопросам: Бабаев Сергей Александрович тел. (4967) 65-82-64 (114 – главный инженер) факс: (4967) 65-74-00 Адрес электронной почты: oaorsp@mail.ru
3	Предмет договора с указанием количества поставляемого товара, объема выполняемых работ, оказываемых услуг.	Строительство ВЛ-0,4кВ от КТП-939.1 до СНТ "Лесное" п.Рогово поселения Роговское в г.Москве, в соответствии с Техническим заданием (Приложение №1)
4	Требования, установленные заказчиком, к качеству, техническим характеристикам товара, требования к их безопасности, к функциональным характеристикам товара, к размерам, упаковке, отгрузке товара и иные показатели, связанные с определением соответствия товара потребностям заказчика	Требования к работам, услугам приводятся в приложении 1 к настоящему разделу «Техническое задание» /Соответствие требованиям, установленным действующим законодательством РФ.
5	Требования к содержанию, форме, оформлению и составу заявки на участие в Запросе цен	Заявка на участие в запросе цен должна содержать следующие сведения: - наименование, сведения об организационно-правовой форме, о месте нахождения, почтовый адрес (для юридического лица), фамилия, имя, отчество(при наличии), паспортные данные, сведения о месте жительства (для физического лица), номер контактного телефона, адрес электронной почты участника закупки(при их наличии); - идентификационный номер налогоплательщика; - согласие участника закупки исполнить условия договора, указанные в извещении о проведении запроса цен; - цена товара, работы, услуги с указанием сведений о включенных или не включенных в нее расходах (расходы на перевозку, страхование, уплату таможенных пошлин, налогов, сборов и другие обязательные платежи); - копии документов, подтверждающих соответствие

		<p>участника закупки требованиям, установленным в извещении о проведении запроса цен;</p> <p>- документы, подтверждающие внесение денежных средств в качестве обеспечения заявки на участие в запросе цен, в случае, если в извещении о проведении запроса цен содержится указание на требование обеспечения такой заявки (платежное поручение, подтверждающее перечисление денежных средств в качестве обеспечения заявки на участие в запросе цен, или копия такого поручения);</p> <p>- по желанию участника иные сведения.</p> <p>Заявка на участие в запросе цен подается в запечатанном конверте. Вскрытие конверта осуществляется на заседании Комиссии.</p>
6	<p>Требования к описанию участниками закупки поставляемого товара, который является предметом закупки, его функциональных характеристик (потребительских свойств), его количественных и качественных характеристик, требования к описанию участниками закупки выполняемой работы, оказываемой услуги, которые являются предметом закупки, их количественных и качественных характеристик;</p>	<p>Описание участниками закупки объекта закупки (предмета запроса цен), в том числе: функциональных, технических и качественных характеристик, эксплуатационных характеристик объекта закупки (при необходимости), размеров, требований к упаковке и отгрузке товара и иных показателей, связанных с определением соответствия товара (работ, услуг) потребностям заказчика, осуществляется в соответствии с требованиями к предмету договора, указанными в документации.</p> <p>При описании цифровых показателей характеристик товара (работ, услуг), в том числе условий гарантийного обслуживания, не допускается применение понятий «не более», «не менее», за исключением случаев, если заказчиком при описании показателей товара предусмотрены в соответствующем разделе позиции, которые не имеют конкретных значений и указание их допустимо в сопровождении словами «не более», «не менее»</p>
7	<p>Место, условия и сроки (периоды) поставки товара, выполнение работ, оказания услуг</p>	<p>Место выполнения работ: п. Рогово в г.Москве</p> <p>Условия: Работы осуществляются в соответствии с проектом договора.</p> <p>Срок выполнения работ: до 1 августа 2016г</p>
8	<p>Сведения о начальной (максимальной) цене договора (цене лота), руб.</p>	<p>2 939 569,27 (Два миллиона девятьсот тридцать девять рублей пятьсот шестьдесят девять) рублей 27 коп.</p>
9	<p>Форма, сроки и порядок оплаты товара, услуг</p>	<p>Оплата осуществляется в безналичной форме в рублях Российской Федерации;</p> <p>- авансирование не предусмотрено;</p> <p>- оплата (100%) за фактически выполненную Работу по строительству объекта производится на основании подписанного Сторонами Акта сдачи-приемки выполненной работы, в срок не позднее 90 календарных дней с момента ввода объекта в эксплуатацию.</p>
10	<p>Порядок формирования цены договора (цены лота) (с учетом или без учета расходов на перевозку, страхование, уплату таможенных пошлин, налогов и других обязательных платежей)</p>	<p>В цену договора включены: стоимость работ, материалов, налогов, включая НДС, сборов и другие обязательные платежи, а также расходы на проектные работы, согласования, коэффициенты дефляции и зимнего удорожания, расходы, связанные со сдачей и вводом объекта в эксплуатацию. Подрядчик не вправе требовать от Заказчика возмещения каких-либо дополнительных затрат.</p>
11	<p>Порядок, место, дата начала и дата окончания срока подачи заявок</p>	<p>ОАО «РСП» Московская область, г/о Подольск, п. Кузнечики, Октябрьский мост, д.8А</p> <p>с 01 июля 2016 года по</p>

		07 июля 2016 года 10:00 (время московское)
12	Требования к участникам закупки	<p>К участникам предъявляются следующие требования:</p> <ul style="list-style-type: none"> - отсутствие в реестрах недобросовестных поставщиков согласно федеральным законам № 44-ФЗ от 05.04.2013 и № 223-ФЗ от 18.07.2011г.; - соответствие участников закупки требованиям, устанавливаемым в соответствии с законодательством РФ к лицам, осуществляющим поставки товаров, выполнение работ, оказание услуг, являющихся предметом закупки: Приказ Минрегиона РФ от 30.12.2009 N 624 - наличие свидетельства СРО на выполнение следующих видов работ: <ul style="list-style-type: none"> II. Виды работ по подготовке проектной документации: 5.3. Работы по подготовке проектов наружных сетей электроснабжения до 35 кВ включительно и их сооружений III. Виды работ по строительству, реконструкции и капитальному ремонту: 20.2. Устройство сетей электроснабжения напряжением до 35 кВ включительно, 24.4. Пусконаладочные работы силовых и измерительных трансформаторов - не проведение ликвидации участника закупки – юридического лица и отсутствие решения арбитражного суда о признании участника закупки – юридического лица, индивидуального предпринимателя банкротом и об открытии конкурсного производства; - не приостановление деятельности участника закупки в порядке, предусмотренном КоАП РФ, на день подачи заявки на участие в закупке; - Отсутствие у участника закупки недоимки по налогам, сборам, задолженности по иным обязательным платежам в бюджеты бюджетной системы Российской Федерации (за исключением сумм, на которые предоставлены отсрочка, рассрочка, инвестиционный налоговый кредит в соответствии с законодательством Российской Федерации о налогах и сборах, которые реструктурированы в соответствии с законодательством Российской Федерации, по которым имеется вступившее в законную силу решение суда о признании обязанности заявителя по уплате этих сумм исполненной или которые признаны безнадежными к взысканию в соответствии с законодательством Российской Федерации о налогах и сборах) за прошедший календарный год, размер которых превышает двадцать пять процентов балансовой стоимости активов участника закупки по данным бухгалтерской отчетности за последний отчетный период. Участник закупки считается соответствующим установленному требованию в случае, если им подано заявление об обжаловании указанных недоимки, задолженности и решение по такому заявлению на дату рассмотрения заявки на участие в закупке не принято. - наличие в штате (или на основе договоров гражданско-правового характера) не менее 3-х специалистов по работе с высоковольтным оборудованием (до и свыше 1000 В) в соответствии с Межотраслевыми правилами по охране труда (правилами безопасности) при эксплуатации электроустановок, утвержденным Приказом Минтруда России от 24.07.2013 г. №328Н и с опытом работы данных специалистов в указанной области не менее 2-х лет. Для подтверждения наличия в штате таких работников должны быть представлены следующие документы: копии трудовых договоров, копии удостоверений о

		<p>допуске к работе в электроустановках, копии трудовых книжек. Несоответствие Участника закупки и/или заявки Участника закупки требованиям документации о запросе цен является основанием для отклонения заявки Участника закупки. Отклоненные заявки не подлежат оценке и сопоставлению.</p>
13	<p>Перечень документов, представляемые участником в составе заявки на участие для подтверждения их соответствия установленным требованиям</p>	<p>Заявка на участие в запросе цен должна содержать следующие сведения:</p> <ul style="list-style-type: none"> - наименование, сведения об организационно-правовой форме, о месте нахождения, почтовый адрес (для юридического лица), фамилия, имя, отчество(при наличии), паспортные данные, сведения о месте жительства (для физического лица), номер контактного телефона, адрес электронной почты участника закупки(при их наличии); - идентификационный номер налогоплательщика; - согласие участника закупки исполнить условия договора, указанные в извещении о проведении запроса цен; - цена товара, работы, услуги с указанием сведений о включенных или не включенных в нее расходах (расходы на перевозку, страхование, уплату таможенных пошлин, налогов, сборов и другие обязательные платежи); - копии документов, подтверждающих соответствие участника закупки требованиям, установленным в извещении о проведении запроса цен; - документы, подтверждающие внесение денежных средств в качестве обеспечения заявки на участие в запросе цен, в случае, если в извещении о проведении запроса цен содержится указание на требование обеспечения такой заявки (платежное поручение, подтверждающее перечисление денежных средств в качестве обеспечения заявки на участие в запросе цен, или копия такого поручения); - по желанию участника иные сведения.
14	<p>Место и дата рассмотрения предложений участников закупки и подведения итогов закупки</p>	<p>г/о Подольск, п. Кузнечики, Октябрьский мост, д.8А 08 июля 2016 года в 10:00</p>
15	<p>Место и срок размещения протокола подведения итогов Запроса цен</p>	<p>Официальный сайт Единой информационной системы в сфере закупок http://zakupki.gov.ru, и официальный сайт ОАО «РСП» rsp-podolskrn.ru до 12 июля 2016 года</p>
16	<p>Размер обеспечения заявки</p>	<p>обеспечение заявки на участие в запросе цен установлено в размере 15% от начальной (максимальной) цены договора и составляет 440 935,39 (Четыреста сорок тысяч девятьсот тридцать пять) рублей 39 коп.</p> <p>Порядок внесения денежных средств в качестве обеспечения заявки на участие в запросе цен:</p> <p>Документом, подтверждающим внесение денежных средств в качестве обеспечения заявки на участие в запросе цен, является платежное поручение, подтверждающее перечисление денежных средств в качестве обеспечения заявки на участие в запросе цен, или копия такого поручения.</p> <p>В поле «Назначение платежа» платежного поручения, указать назначения платежа (обеспечение заявки на участие в запросе цен),</p> <p>Реквизиты для перечисления на счет</p>

		<p>ИНН 5074114756 КПП 507401001 ПАО БАНК «ВОЗРОЖДЕНИЕ» г. Москва БИК 044525181 р/с 40702810204000141396 к/с 30101810900000000181</p> <p>Все заявки на участие в запросе цен, в которых отсутствует документ (или копия такого документа), подтверждающий внесение денежные средства в качестве обеспечения заявки на участие в запросе цен, отклоняются как не соответствующие требованиям документации.</p> <p>Частичное внесение денежных средств в качестве обеспечения заявки на участие в запросе цен не допускается и приравнивается к его отсутствию.</p> <p>Перечисление (внесение) денежных средств в качестве обеспечения заявки на участие в запросе цен третьими лицами не допускается.</p> <p>Возврат обеспечения заявки участнику, подавшему заявку и не допущенному к участию в запросе цен, осуществляется в течение пяти рабочих дней со дня подписания протокола рассмотрения и оценки заявок.</p> <p>Возврат обеспечения заявки участнику, который участвовал в запросе цен, но не стал победителем, осуществляется в течение пяти рабочих дней со дня подписания протокола рассмотрения и оценки заявок.</p> <p>Возврат обеспечения заявки победителю запроса цен, осуществляется в течение пяти рабочих дней со дня заключения с ним договора.</p> <p>Обеспечения исполнения договора, а также обеспечения исполнения гарантийных обязательств по договору не установлено</p>
17	Сведения о валюте, используемой для формирования цены договора и расчетов с поставщиками	Рубли РФ
18	Размер обеспечения исполнения договора, срок и порядок его предоставления	Не предусмотрено
19	Сведения о праве заказчика изменить количество товара, объем выполняемых работ	В соответствии с проектом договора
20	Перечень документов, подтверждающих соответствие товара, требованиям, установленным в законодательством РФ, в случае, если в соответствии с законодательством РФ установлены требования к таким товарам, работам, услугам.	<ul style="list-style-type: none"> - Свидетельство СРО о допуске к видам работ, оказывающих влияние на безопасность объектов капитального строительства (в соответствии с п. 12 настоящей информационной карты/извещения); - Сертификаты соответствия на используемые оборудование и материалы; - Гарантийная документация.
21	Требования к сроку и (или) объему предоставления гарантий качества	В соответствии с проектом договора

	оказываемых услуг	
22	Привлечение субподрядчиков (соисполнителей)	Не допускается
23	Срок подписания договора участником, обязанным заключить договор	Договор должен быть заключен Заказчиком не ранее десяти дней со дня размещения на Официальном сайте протокола рассмотрения и оценки заявок на участие в запросе цен и не позднее двадцати дней со дня подписания указанного протокола.
24	Сведения о возможности проведения переторжки и порядок её проведения	Не предусмотрено
25	Возможность отказа заказчика от проведения Запроса цен	Извещение об отказе от проведения запроса цен размещается не позднее, чем за три дня до даты окончания срока подачи заявок на участие в запросе цен в порядке, установленном для Официального размещения на Официальном сайте извещения о проведении запроса цен.
26	Формы, порядок, дата начала и дата окончания срока предоставления участникам закупки разъяснений положений документации о закупке	Разъяснение участникам закупки положений документации не предоставляется
27	Срок, место и порядок предоставления документации о закупке, размер, порядок и сроки внесения платы, взимаемой заказчиком за предоставление документации, если такая плата установлена заказчиком, за исключением случаев предоставления документации в форме электронного документа	Документация о закупке в виде электронного документа доступна для ознакомления на сайте http://zakupki.gov.ru с момента публикации настоящего извещения.

Приложение №1
к информационной карте запроса цен

ТЕХНИЧЕСКОЕ ЗАДАНИЕ

До начала работ победитель обязан составить проектно-сметную документацию и согласовать её со всеми заинтересованными организациями.

№ п/п	Наименование работ и затрат	Единица измерения	Количество	Примечание
1	2	3	4	5
Раздел: Монтажные работы				
1	ТРАНСПОРТЕРЫ ДЛЯ ПЕРЕВОЗКИ ОПОР И МАТЕРИАЛОВ	маш.-ч	8	
2	УСТАНОВКА ОПОР ВЛ 0.38-10 КВ ВЛ 0,38,6-10 КВ ОДНОСТОЕЧНЫХ	опора	48	

3	УСТАНОВКА ОПОР ВЛ 0.38-10 КВ ВЛ 0,38,6-10 КВ ОДНОСТОЕЧНЫХ С ОДНИМ ПОДКОСОМ	опора	19	
4	УСТАНОВКА ОПОР ВЛ 0.38-10 КВ ВЛ 0,38,6-10 КВ ОДНОСТОЕЧНЫХ С ДВУМЯ ПОДКОСАМИ	опора	1	
5	МОНТАЖ САМОНЕСУЩИХ ИЗОЛИРОВАННЫХ ПРОВОДОВ (СИП)	км	2,085	
6	УСТАНОВКА ОТВЕТВИТЕЛЬНЫХ ЗАЖИМОВ ДЛЯ СИП	шт.	351	
7	ТРУБЫ ВИНИПЛАСТОВЫЕ ПО УСТАНОВЛЕННЫМ КОНСТРУКЦИЯМ, С КРЕПЛЕНИЕМ СКОБАМИ, ВНУТРЕННИЙ ДИАМЕТР, ММ, ДО: 50	100 м	0,15	
8	ЗАТЯГИВАНИЕ ПРОВОДОВ И КАБЕЛЕЙ В ПРОЛОЖЕННЫЕ ТРУБЫ И МЕТАЛЛИЧЕСКИЕ РУКАВА, ПРОВОД ПЕРВЫЙ ОДНОЖИЛЬНЫЙ ИЛИ МНОГОЖИЛЬНЫЙ В ОБЩЕЙ ОПЛЕТКЕ, СУММАРНОЕ СЕЧЕНИЕ: ДО 120 ММ ²	100 м	0,15	
9	ЗАЗЕМЛИТЕЛИ ВЕРТИКАЛЬНЫЕ, ИЗ СТАЛИ УГЛОВОЙ, РАЗМЕР: 50X50X5 ММ	10 шт.	1	
Раздел: Материалы				
1	ОПОРА ОСВЕЩЕНИЯ, МАРКА СВ-95 (89 шт)	м ³	26,7	
2	ПРОВОДА САМОНЕСУЩИЕ ИЗОЛИРОВАННЫЕ, МАРКА СИП-2, ЧИСЛО ЖИЛ И СЕЧЕНИЕ, ММ ² : 3 X95+54,6+2X16	км	2,195	
3	КРОНШТЕЙНЫ ДЛЯ КРЕПЛЕНИЯ АНКЕРНЫХ ЗАЖИМОВ, ТИП CS 10.3	шт.	70	
4	ЗАЖИМЫ ОТВЕТВИТЕЛЬНЫЕ, ТИП Р 645	шт.	140	
5	ЗАЖИМЫ, ТИП РС 481	шт.	20	
6	КОМПЛЕКТЫ ПРОМЕЖУТОЧНОЙ ПОДВЕСКИ, ТИП ES 1500	шт.	52	
7	ЗАЖИМЫ АНКЕРНЫ, ТИП РА 2000	шт.	45	
8	ГИЛЬЗЫ СОЕДИНИТЕЛЬНЫЕ, ТИП МЛРТ 50N	шт.	12	
9	НАКОНЕЧНИКИ ГЕРМЕТИЧНЫЕ, ТИП СРТА 95	шт.	12	
10	ХОМУТ УЗ	шт.	21	
11	ТРУБЫ ЭЛЕКТРОТЕХНИЧЕСКИЕ ГОФРИРОВАННЫЕ, НАРУЖНЫЙ ДИАМЕТР 50 ММ	м	15	
12	ЛЕНТА КРЕПЛЕНИЯ НЕРЖАВЕЮЩАЯ, ТИП F 207	м	200	
13	СКРЕПЫ ДЛЯ ЛЕНТЫ, ТИП NC 20	100 шт.	2	
14	ХОМУТ КРЕПЛЕНИЯ Е 778	шт.	200	
15	СТАЛЬ УГЛОВАЯ РАВНОПОЛОЧНАЯ ОБЩЕГО НАЗНАЧЕНИЯ, МАРКА СТО, ШИРИНА ПОЛКИ 35-70 ММ	т	0,1131	
Раздел: Пусконаладочные работы				
1	ФАЗИРОВКА ЭЛЕКТРИЧЕСКОЙ ЛИНИИ ИЛИ ТРАНСФОРМАТОРА С СЕТЬЮ НАПРЯЖЕНИЕМ ДО 1 КВ	фазировка	1	





2	ИЗМЕРЕНИЕ СОПРОТИВЛЕНИЯ ИЗОЛЯЦИИ МЕГАОММЕТРОМ КАБЕЛЬНЫХ И ДРУГИХ ЛИНИЙ НАПРЯЖЕНИЕМ ДО 1 КВ, ПРЕДНАЗНАЧЕННЫХ ДЛЯ ПЕРЕДАЧИ ЭЛЕКТРОЭНЕРГИИ К РАСПРЕДЕЛИТЕЛЬНЫМ УСТРОЙСТВАМ, ЩИТАМ, ШКАФАМ И КОММУТАЦИОННЫМ АППАРАТАМ	измерение	4	
3	ИЗМЕРЕНИЕ СОПРОТИВЛЕНИЯ РАСТЕКАНИЮ ТОКА ЗАЗЕМЛИТЕЛЯ	измерение	10	
4	ИЗМЕРЕНИЕ СОПРОТИВЛЕНИЯ РАСТЕКАНИЮ ТОКА КОНТУРА С ДИАГОНАЛЬЮ ДО 20 М	измерение	1	
5	ОПРЕДЕЛЕНИЕ УДЕЛЬНОГО СОПРОТИВЛЕНИЯ ГРУНТА	измерение	1	
6	ПРОВЕРКА НАЛИЧИЯ ЦЕПИ МЕЖДУ ЗАЗЕМЛИТЕЛЯМИ И ЗАЗЕМЛЕННЫМИ ЭЛЕМЕНТАМИ	точка	10	





По завершении работ и сдаче объекта заказчику должны быть представлены следующие документы:

- Акт о выполнении технических условий;
- Акт разграничения балансовой принадлежности и эксплуатационной ответственности;
- Акт о технологическом присоединении;
- Акт осмотра электроустановки;
- Разрешение на допуск в эксплуатацию электроустановки;
- Записка о подаче напряжения энергосбытовой организацией;
- Записка о включении от вышестоящей сетевой организации;
- Акты скрытых работ;
- Исполнительный чертёж;
- Сертификаты на материалы и оборудование;
- Паспорта на оборудование.

Требуемые характеристики материалов к техническому заданию

№	Наименование материала	Требуемые характеристики
1	ОПОРА ОСВЕЩЕНИЯ	Опоры широко применяется для построения воздушных ЛЭП. Изготавливаются из тяжелого бетона, обладающего классом по прочности на сжатие В30. В качестве напряженной арматуры используется сталь класса Ат-У диаметром 12 мм. Стойки опоры должны обладать закладными изделиями для крепежа конструкций и для присоединения деталей заземления. Длина 9,5 м, масса 0,8тн, объем 0,3м3
2	ПРОВОДА САМОНЕСУЩИЕ ИЗОЛИРОВАННЫЕ, ЧИСЛО ЖИЛ И СЕЧЕНИЕ, ММ2: 3x95+1x54,6+2x16	СИП изготавливается с несущей нулевой изолированной жилой из алюминиевого сплава. СИП состоит из изолированной несущей нулевой жилы, вокруг которой скручены основные токопроводящие. Изолирующая оболочка жил устойчива к воздействиям окружающей среды и выполнена из сшитого полиэтилена и содержащего в своей структуре газовую сажу для обеспечения длительного срока эксплуатации. Токопроводящие жилы выполнены из алюминия прошедшего специальную обработку. СИП состоят из скрученных при изготовлении изолированных жил, токопроводящих и одной несущей. Скрутка жил имеет правое направление. В жгут добавлены 2 вспомогательные токопроводящие жила (сечением: 16мм2) для цепей наружного освещения

3	КРОНШТЕЙН АНКЕРНЫЙ	 <p>Анкерный кронштейн обеспечивает крепление одного или двух анкерных зажимов для магистральных СИП. Монтируется на опоры или по стенам зданий. Кронштейн представляет собой моноблок из сплава алюминия с высокой механической прочностью. Обладает высокой устойчивостью к коррозии. Крепление осуществляется двумя болтами диаметром 14 или 16 мм или при помощи двух полос металлической ленты в один оборот вокруг опоры и двух скреп. Кронштейн может крепиться одним болтом</p>
4	ЗАЖИМЫ ОТВЕТВИТЕЛЬНЫЕ	 <p>Зажим ответвительный применяется для соединения СИП магистрали сечением 6-150 мм² с изолированными жилами ответвлений сечением 4-35 мм² (медь или алюминий)</p>
5	ЗАЖИМЫ ОТВЕТВИТЕЛЬНЫЕ	 <p>Зажим ответвительный используется для подключения измерителя напряжения, закорачивания и защитного заземления (устанавливаются в начале и в конце линии). Устанавливается на токопроводящих и нулевой жилах на весь срок службы линии. Обеспечивает надежное заземление в комплекте со штатным устройством М6D и MaT. Изоляция зажима испытана напряжением 6 кВ (в течение 1 мин в воде). Контроль над усилием затяжки болтов осуществляется применением срывной головки. Корпус зажима находится в открытом положении, позволяющем свободно размещать провод при монтаже. Встроенный адаптер снабжен маркировкой 1,2,3,N.</p>
6	ЗАЖИМЫ АНКЕРНЫЕ	 <p>Зажимы анкерные предназначены для крепления изолированной нулевой несущей жилы на концевых и угловых опорах, а также промежуточных опорах. Сечение жилы 70-95 мм. Корпус выполнен из алюминиевого сплава, что обеспечивает высокую надежность зажима и его устойчивость к механическим воздействиям. Клиновидная вставка выполнена из изоляционного материала для защиты нулевой жилы двойной изоляцией. Тросик имеет термопластиковую накладку, защищающую его от износа при креплении на кронштейне. Зажимы рассчитаны на монтаж и эксплуатацию при низких температурах. Зажимы отличаются высокой прочностью, устойчивостью к коррозии, компактны. Установка зажимов производится без инструментов.</p>

7	КОМПЛЕКТЫ ПРОМЕЖУТОЧНОЙ ПОДВЕСКИ	 <p>Комплект промежуточной подвески используется для подвески СИП на промежуточных опорах и обеспечивает габаритные размеры ВЛ в пролетах. Возможно применение на угловых опорах ВЛИ при углах до 90°. Комплект промежуточной подвески разборный, возможна поставка поддерживающего зажима без кронштейна</p>
8	ЛЕНТА КРЕПЛЕНИЯ НЕРЖАВЕЮЩАЯ	 <p>Металлическая лента предназначена для крепления анкерных и подвесных кронштейнов в один оборот вокруг опоры, на опорах связи, воздушных линий электропередачи различного класса напряжений, элементах зданий и сооружений. Изготовлена из коррозионно-стойкой стали с обработанной кромкой, обладает повышенной гибкостью, что значительно облегчает фиксацию ленты на опоре при помощи скрепы. Поставляется в пластмассовой коробке на кассете по 50 м., ширина 20 мм.</p>
9	СКРЕПЫ ДЛЯ ЛЕНТЫ	 <p>Скрепа используется для фиксации ленты из нержавеющей стали на анкерных и промежуточных опорах. Размер 20 мм.</p>
10	ХОМУТ КРЕПЛЕНИЯ Е 778	 <p>Стяжные хомуты используются для бандажирования пучков проводов СИП. Все хомуты легко монтируются и обеспечивают легкую стяжку жил без использования специального инструмента. Устойчивы к солнечному ультрафиолету, озону и т.д. Температура плавления: 260°C. Диаметр 10-45 мм, ширина 8 мм, длина 175 мм.</p>
11	СТАЛЬ УГЛОВАЯ	<p>Сталь угловая равнополочная общего назначения. Ширина полки 35-70мм</p>
12	ГИЛЬЗА СОЕДИНИТЕЛЬНАЯ	 <p>Зажим • используется для соединения несущей нулевой и токопроводящих жил на магистрали. • Зажимы обеспечивают соединение двух изолированных и неизолированных жил. Соединение осуществляется методом опрессовки. Тип зажима для провода соответствующего сечения определяется по цвету колпачков зажима. Герметичность контакта улучшена опрессовкой стальных колец. Сечение 50 мм.</p>
13	НЕКОНЕЧНИКИ ГЕРМЕТИЧНЫЕ	<p>Изолированные наконечники • используется для соединения СИП с электрооборудованием. Предназначены для алюминиевых и медных шин. Изолированные алюминиевые наконечники с медной луженой клеммой. Герметичный контакт. Гильза заполнена нейтральным смазочным материалом.</p>

		Клеммы наконечников специально адаптированы под российское электрооборудование.
14	ХОМУТ	Узел крепления служит для крепления подкоса при установке угловых, анкерных, концевых и ответвительных опор ВЛ 0,4кВ на стойках СВ-95.
17	ТРУБЫ ЭЛЕКТРОТЕХНИЧЕСКИЕ ГОФРИРОВАННЫЕ	Труба ПВХ гибкая гофрированная, диаметр.50мм, лёгкая с протяжкой. Цвет серый.

Раздел: ОБРАЗЦЫ ФОРМ ОСНОВНЫХ ДОКУМЕНТОВ, ВКЛЮЧАЕМЫХ В ЗАЯВКУ НА УЧАСТИЕ В ЗАПРОСЕ ЦЕН

Форма 1.

Фирменный бланк участника (по возможности)

« ___ » _____ 20__ года № _____

ЗАЯВКА НА УЧАСТИЕ В ЗАПРОСЕ ЦЕН

Изучив извещение о проведении запроса цен на выполнение работ по строительству объектов электросетевого хозяйства на **Официальном сайте Единой информационной системы в сфере закупок <http://zakupki.gov.ru>** документацию по проведению запроса цен, и принимая установленные в них требования и условия запроса

цен, _____,
(наименование участника в запросе цен)

зарегистрированное по адресу _____,
(юридический адрес участника в запросе цен)

согласны исполнить условия договора на выполнение работ по **строительству ВЛ-0,4кВ от КТП-939.1 до СНТ "Лесное" п.Рогово поселения Роговское в г.Москве**, указанные в извещении о проведении запроса цен, на общую сумму _____ (_____) руб. ___ коп., в том числе НДС _____ (_____) руб. ___ коп.

Цена товара, работы, услуги с указанием сведений о включенных или не включенных в нее расходах (В цену договора включены: стоимость работ, материалов, налогов, включая НДС, сборов и другие обязательные платежи, а также расходы на проектные работы, согласования, коэффициенты дефляции и зимнего удорожания, расходы, связанные со сдачей и вводом объекта в эксплуатацию. Подрядчик не вправе требовать от Заказчика возмещения каких-либо дополнительных затрат).

Срок выполнения работ (оказании услуг): _____.

Настоящим подтверждаем, что _____ (наименование участника) соответствует требованиям предъявляемым к участникам закупки, в том числе:

- отсутствие в реестрах недобросовестных поставщиков согласно федеральным законам № 44-ФЗ от 05.04.2013 и № 223-ФЗ от 18.07.2011г.;
- соответствие участников закупки требованиям, устанавливаемым в соответствии с законодательством РФ к лицам, осуществляющим поставки товаров, выполнение работ, оказание услуг, являющихся предметом закупки: Приказ Минрегиона РФ от 30.12.2009 N 624
- наличие свидетельства СРО на выполнение следующих видов работ: II. Виды работ по подготовке проектной документации: 5.3. Работы по подготовке проектов наружных сетей электроснабжения до 35 кВ включительно и их сооружений
- III. Виды работ по строительству, реконструкции и капитальному ремонту: 20.2. Устройство сетей электроснабжения напряжением до 35 кВ включительно, 24.4. Пусконаладочные работы силовых и измерительных трансформаторов
- не проведение ликвидации участника закупки – юридического лица и отсутствие решения арбитражного суда о признании участника закупки – юридического лица, индивидуального предпринимателя банкротом и об открытии конкурсного производства;
- не приостановление деятельности участника закупки в порядке, предусмотренном КоАП РФ, на день подачи заявки на участие в закупке;
- Отсутствие у _____ (наименование участника) недоимки по налогам, сборам, задолженности по иным обязательным платежам в бюджеты бюджетной системы Российской Федерации (за исключением сумм, на которые предоставлены отсрочка, рассрочка, инвестиционный налоговый кредит в соответствии с законодательством Российской Федерации о налогах и сборах, которые реструктурированы в соответствии с законодательством Российской Федерации, по которым имеется вступившее в законную силу

решение суда о признании обязанности заявителя по уплате этих сумм исполненной или которые признаны безнадежными к взысканию в соответствии с законодательством Российской Федерации о налогах и сборах) за прошедший календарный год, размер которых превышает двадцать пять процентов балансовой стоимости активов участника закупки по данным бухгалтерской отчетности за последний отчетный период.

- наличие в штате (или на основе договоров гражданско-правового характера) не менее 3-х специалистов по работе с высоковольтным оборудованием (до и свыше 1000 В) в соответствии с Межотраслевыми правилами по охране труда (правилами безопасности) при эксплуатации электроустановок, утвержденным Приказом Минэнерго России от 27 декабря 2001 г. № 163 с опытом работы данных специалистов в указанной области не менее 2-х лет. (копии трудовых договоров, копии удостоверений о допуске к работе в электроустановках, копии трудовых книжек прилагаются)

В соответствии с инструкциями, полученными от Вас в документации Запроса цен, информация по сути нашей заявки представлена в следующих документах, которые являются неотъемлемой частью нашей заявки:

№ п/п	Наименование документа <i>[указываются документы, перечисленные в пункте 5 и 12 раздела «Информационная карта»]</i>	№ страницы	Число страниц
1.			
2.			
3.			
4.			
5.			
6.			
7.			

(Подпись уполномоченного представителя)

(ФИО и должность подписавшего)

М.П.

ИНСТРУКЦИИ ПО ЗАПОЛНЕНИЮ

1. Данные инструкции не следует воспроизводить в документах, подготовленных участником на участие в Запросе цен.

2. Заявку на участие в Запросе цен следует оформить на официальном бланке участника. Участник присваивает заявке дату и номер в соответствии с принятыми у него правилами документооборота.

3. Участник должен указать свое полное наименование (с указанием организационно-правовой формы) и юридический адрес.

Участник должен перечислить и указать объем каждого из прилагаемых к заявке документов, определяющих суть технико-коммерческого предложения участника Запроса цен.

Запрос цен на право заключения договора на _____

АНКЕТА УЧАСТНИКА ЗАПРОСА ЦЕН (Форма 2)

Участник Запроса цен: _____

№	Наименование	Сведения об участнике запроса цен
1.	Фирменное наименование (полное и сокращенное наименования организации либо Фамилия, имя, отчество (при наличии) участника – физического лица, в том числе зарегистрированного в качестве индивидуального предпринимателя)	
2.	Организационно - правовая форма	
3.	Свидетельство о внесении в Единый государственный реестр юридических лиц/индивидуальных предпринимателей (дата и номер, кем выдано) (по желанию участника) либо паспортные данные для участника, сведения о месте жительства – для физического лица	
4.	ИНН	
5.	Юридический адрес (страна, адрес)	
6.	Почтовый адрес (страна, адрес)	
7.	Фактическое местоположение (место нахождения)	
8.	Телефоны (с указанием кода города) (при наличии)	
9.	Факс (с указанием кода города) (при наличии)	
10.	Адрес электронной почты (при наличии)	

(Подпись уполномоченного представителя)

М.П.

(ФИО и должность подписавшего)

ИНСТРУКЦИИ ПО ЗАПОЛНЕНИЮ

1. Данные инструкции не следует воспроизводить в документах, подготовленных участником на участие в запросе цен.
2. Участник приводит номер и дату заявки, приложением к которой является данная анкета участника запроса цен.
3. Участник указывает свое фирменное наименование (в т.ч. организационно-правовую форму).
4. Заполненная участником анкета должна содержать все сведения, указанные в таблице. В случае отсутствия каких-либо данных указать слово «нет».

Открытое Акционерное Общество «Ремонтно-строительное предприятие», именуемое в дальнейшем **Заказчик**, в лице генерального директора Белевцева Александра Рудольфовича, действующего на основании Устава, с одной стороны, и _____ именуемое в дальнейшем **Подрядчик**, в лице _____, действующего на основании _____, с другой стороны, совместно именуемые в дальнейшем стороны, с соблюдением требований Федерального закона от 18.07.2011г. № 223-ФЗ «О закупках товаров, работ, услуг отдельными видами юридических лиц», на основании результатов размещения заказа путем проведения запроса цен (протокол № ____ от ____ 2016 г.), заключили настоящий договор на выполнение работ по **строительству объектов электросетевого хозяйства** о нижеследующем

1. ПРЕДМЕТ ДОГОВОРА

1.1. По настоящему договору Заказчик поручает, а Подрядчик принимает на себя обязательство выполнить, согласно сметы, строительно-монтажные работы на объектах Заказчика, а также провести все проектные работы и мероприятия по сдаче и подключению объектов электросетевого хозяйства.

1.2. Заказчик обязуется принять и оплатить следующую работу: **Строительство ВЛ-0,4кВ от КТП-939.1 до СНТ "Лесное" п.Рогово поселения Роговское в г.Москве.** Объём и стоимость работ перечисляются в сметах и являются неотъемлемой частью настоящего договора (Приложение №1).

2. ЦЕНА ДОГОВОРА И ПОРЯДОК РАСЧЕТОВ

2.1. Цена договора составляет _____ (_____) руб., в том числе НДС (18 %) _____ руб.

В цену договора включены: стоимость работ, материалов, налогов, включая НДС, сборов и другие обязательные платежи, а также расходы на проектные работы, согласования, коэффициенты дефляции и зимнего удорожания, расходы, связанные со сдачей и вводом объекта в эксплуатацию.

Подрядчик не вправе требовать от Заказчика возмещения каких-либо дополнительных затрат.

2.2. Окончательная оплата выполненных работ осуществляется Заказчиком после полного восстановления нарушенного благоустройства на месте проведения работ Подрядчиком.

2.3. Авансирование не предусмотрено

2.4. Оплата (100%) за фактически выполненную Работу по строительству объекта производится на основании подписанного Сторонами Акта сдачи-приемки выполненной работы, в срок не позднее 90 календарных дней с момента ввода объекта в эксплуатацию. Форма оплаты – безналичный расчет. Оплата по договору осуществляется в рублях Российской Федерации

3. СРОКИ ИСПОЛНЕНИЯ ДОГОВОРА

3.1. Начало работ с момента заключения настоящего договора.

3.2. Окончание работ – до 01 августа 2016 года.

3.3. Необходимость выполнения дополнительных работ, виды дополнительных работ, сроки их исполнения определяются Сторонами в дополнительном соглашении. Началом выполнения дополнительных работ является дата подписания Сторонами дополнительного соглашения.

3.4. Подрядчик несет ответственность за нарушение как начального, конечного, так и промежуточных сроков выполнения работы.

4. ОБЯЗАТЕЛЬСТВА СТОРОН.

4.1. Обязанности Подрядчика.

4.1.1. Выполнить работы предусмотренные Договором, передать исполнительную документацию Заказчику согласно требуемых норм и сдать результат выполненных работ Заказчику в сроки, установленные в разделе 3 настоящего Договора.

4.1.2. Гарантировать качество выполненных работ

4.1.3. Перед началом, при производстве работ, а также по их окончании подрядчик обязан выполнить следующие условия договора:

1) До начала работ:

- разработать проектно-сметную документацию и согласовать её со всеми заинтересованными организациями, юридическими и физическими лицами;
- оформить акт допуска на включение электроустановки;
- оформить ордер на производство земляных работ.

2) Во время строительства

- Производить работы в полном соответствии с проектно-сметной документацией и действующими Строительными нормами и правилами.
- Обеспечить выполнение необходимых мероприятий по технике безопасности, охране окружающей среды и соблюдение правил санитарии во время проведения работ.
- Не передавать третьим лицам ни полностью, ни частично свои обязательства по настоящему Договору.
- Не использовать какие-либо вышеперечисленные документы или иную поступившую от Заказчика информацию, кроме как в целях реализации настоящего Договора, без предварительного письменного согласия Заказчика.
- Предоставлять копии ордеров на открытие и закрытие производства земляных работ из органов Технадзора.

3) По завершении работ и сдаче объекта заказчику должны быть представлены следующие документы:

- Акт о выполнении технических условий;
- Акт разграничения балансовой принадлежности и эксплуатационной ответственности;
- Акт о технологическом присоединении;
- Акт осмотра электроустановки;
- Разрешение на допуск в эксплуатацию электроустановки;
- Записка о подаче напряжения энергосбытовой организацией;
- Записка о включении от вышестоящей сетевой организации;
- Акты скрытых работ;
- Исполнительный чертёж;
- Сертификаты на материалы и оборудование;
- Паспорта на оборудование;

4.1.11. После окончания проведения земляных работ восстановить нарушенное благоустройство в полном объеме.

4.1.12. Выполнять в полном объеме все свои обязанности, предусмотренные в других разделах Договора.

4.2 Обязанности Заказчика.

4.2.1. Производить приемку выполненных работ в порядке, предусмотренном настоящим Договором.

4.2.2. Оплатить выполненные работы в размере, сроки и порядке, предусмотренным настоящим Договором.

4.2.3. Допускать в надлежащем порядке персонал Подрядчика к месту производства работ, создав все необходимые условия для выполнения данных работ.

4.2.4. Оказывать Подрядчику необходимое содействие в реализации Договора по вопросам, входящим в его компетенцию.

4.2.5. Выполнять в полном объеме все свои обязательства, предусмотренные в других разделах Договора.

4.3. Иные права и обязанности Сторон.

4.3.1. Иные права и обязанности Сторон вытекают из условий Договора и действующего законодательства Российской Федерации.

5. ПОРЯДОК И СРОКИ СДАЧИ-ПРИЕМКИ РАБОТ.

5.1. Стороны перед началом работ назначают своих представителей, ответственных за обеспечение проведения работ.

5.2. Представитель Заказчика производит технический надзор и контроль за качеством выполняемых работ.

5.3. Применяемые материалы, изделия и оборудование должны быть новыми и не бывшими в употреблении.

5.4. Подрядчик обязан заблаговременно представлять представителю Заказчика данные о выбранных им материалах и оборудовании (включая соответствующие паспорта, сертификаты соответствия нормам РФ, сертификаты соответствия экологическим нормам), получать его одобрение на их применение и использование. В случае, если представитель Заказчика отклонил использование материалов или оборудования из-за их несоответствия стандартам качества или ранее одобренным образцам, Подрядчик обязан за свой счет и своими силами произвести их замену.

5.5. Подрядчик письменно за 3 (три) дня до начала приемки извещает представителя Заказчика о готовности отдельных этапов работ. Их готовность подтверждается двухсторонними актами промежуточной приемки работ.

5.6. Сдаче-приемке по Договору подлежат результаты всех работ, в том числе скрытых. Подрядчик вправе приступать к выполнению последующих работ только после приемки Заказчиком скрытых работ по акту освидетельствования.

5.7. Заказчик обязан в сроки, установленные п. 5.15 настоящего Договора с участием Подрядчика осмотреть и принять выполненную работу (ее результат), а при обнаружении отступлений от Договора, ухудшающих результат работы, или иных недостатков в работе немедленно заявить об этом Подрядчику.

5.8. Подрядчик, обнаруживший в ходе выполнения работ не учтенные в технической документации работы и в связи с этим необходимость проведения дополнительных работ и увеличения сметной стоимости работ, обязан сообщить об этом Заказчику.

5.9. При неполучении от Заказчика ответа на свое сообщение в течение 5(пяти) рабочих дней, Подрядчик обязан приостановить соответствующие работы.

5.10. В случае, если на любых стадиях выполнения работ будут обнаружены некачественно выполненные работы, представитель Заказчика составляет акт, а Подрядчик обязан своими силами и без увеличения цены Договора в кратчайший срок переделать эти работы для обеспечения их надлежащего качества и сдачи Заказчику.

5.11. Подрядчик должен представлять представителю Заказчика отчет о выполнении работ по каждому этапу.

5.12. Если при выполнении работ обнаруживаются препятствия к надлежащему исполнению Договора, каждая из сторон обязана принять все зависящие от нее разумные меры по устранению таких препятствий. Сторона, не исполнившая этой обязанности, утрачивает право на возмещение убытков, причиненных тем, что соответствующие препятствия не были устранены.

5.13. Сдача результата работ Подрядчиком и приемка его Заказчиком оформляются Актом сдачи-приемки выполненных работ (ф. КС-2), подписанным обеими

сторонами. При отказе одной из сторон от подписания Акта в нем делается отметка об этом и акт подписывается другой стороной.

5.14. Подрядчик предоставляет Заказчику по факту выполненных работ справку о стоимости выполненных работ (ф. КС-3).

5.15. Заказчик обязуется принять выполненные и предъявленные Подрядчиком к сдаче работы и подписать Акт сдачи-приемки выполненных работ в течении 3-х(трех) календарных дней с момента его составления, либо направить Подрядчику мотивированный отказ с указанием причин, препятствующих подписанию Акта.

5.16. Заказчик обязан с участием Подрядчика проверить и принять проектно-сметную документацию, а при обнаружении отступлений от Договора, ухудшающих результат работы, или иных недостатков в работе немедленно заявить об этом Подрядчику.

5.17. Подрядчик обязуется также передать Заказчику вместе с результатом работы информацию, касающуюся эксплуатации или иного использования Заказчиком результата работ.

6. ОТВЕТСТВЕННОСТЬ СТОРОН

6.1. Сторона, не исполнившая или ненадлежащим образом исполнившая обязательства по настоящему договору, обязана возместить другой стороне причиненные таким неисполнением убытки.

6.2. В случае просрочки Подрядчиком обязательств, предусмотренных пунктом 3.2 настоящего договора, Подрядчик уплачивает Заказчику пеню в размере 0,1 % от стоимости не выполненных обязательств за каждый день просрочки.

6.3. Уплата неустойки не освобождает Подрядчика от обязанности устранения допущенных им нарушений.

6.4. За нарушение Заказчиком обязательств, предусмотренных настоящим договором Подрядчик вправе потребовать с Заказчика уплаты неустойки за несвоевременную оплату по вине Заказчика принятых работ в размере 1/300 (одной трехсотой) действующей на день уплаты пени ставки рефинансирования Центрального банка РФ от суммы просроченной оплаты за каждый день просрочки.

6.5. Во всем остальном, что не предусмотрено договором стороны несут ответственность в соответствии с действующим законодательством РФ.

7. ОБСТОЯТЕЛЬСТВА НЕПРЕОДОЛИМОЙ СИЛЫ

7.1. Стороны освобождаются от ответственности за частичное или полное неисполнение своих обязательств по настоящему договору, если их исполнению препятствует чрезвычайное и непредотвратимое при данных условиях обстоятельство (непреодолимая сила).

7.2. При возникновении обстоятельств непреодолимой силы, препятствующих исполнению обязательств по настоящему договору одной из сторон, она обязана оповестить другую сторону не позднее 10 дней с момента возникновения таких обстоятельств, при этом срок выполнения обязательств по настоящему договору переносится соразмерно времени, в течение которого действовали такие обстоятельства.

8. СРОК ДЕЙСТВИЯ, ПОРЯДОК ИЗМЕНЕНИЯ И РАСТОРЖЕНИЯ ДОГОВОРА

8.1. Настоящий договор считается заключенным после подписания его Сторонами.

8.2. Договор действует до полного исполнения сторонами своих обязательств по настоящему договору или до расторжения настоящего договора.

8.3. Настоящий договор с учетом требований Федерального закона №223-ФЗ, может быть изменен:

- по соглашению сторон, совершенному в письменной форме, за подписью уполномоченных лиц сторон;

При заключении дополнительного соглашения Заказчик должен соблюдать следующие принципы:

изменение предмета договора не допускается;

изменения ведут к обоснованному улучшению условий договора для Заказчика по сравнению с условиями текущей редакции договора и не ухудшают экономическую эффективность закупки;

изменяемые условия не были указаны в заявке, поданной для участия в закупке, или в документации о закупке и не ведут к ухудшению условий договора для заказчика по сравнению с условиями текущей редакции договора и не ухудшают экономическую эффективность закупки.

8.4 В случае, если у Заказчика, заключившего договор на оказание услуг технического заказчика, по выполнению проектно-изыскательских работ, строительно-монтажных работ, в процессе исполнения договора возникла потребность в увеличении объема работ, неразрывно связанных с тем же объектом, Заказчик вправе увеличить объем работ и стоимость договора в размере не более 30 (тридцати) процентов от цены договора с соблюдением при заключении дополнительного соглашения принципов, указанных в п. 8.3 Договора.

8.5. Договор может быть расторгнут Заказчиком в одностороннем порядке.

8.6. При расторжении договора в одностороннем порядке по вине подрядчика Заказчик вправе потребовать от подрядчика возмещения причиненных убытков.

8.7. Договор считается измененным или расторгнутым с момента получения одной стороной уведомления другой стороны об одностороннем отказе от исполнения договора полностью или частично.

9. РАЗРЕШЕНИЕ СПОРОВ

9.1. Все споры и разногласия, которые могут возникнуть между сторонами по вопросам, не нашедшим своего разрешения в тексте данного договора, будут разрешаться путем переговоров на основе действующего законодательства.

9.2. При неурегулировании в процессе переговоров спорных вопросов, споры разрешаются в Арбитражном суде в порядке, установленном действующим законодательством.

Приложения к договору:

Приложение № 1 Смета.

10. АДРЕСА И БАНКОВСКИЕ РЕКВИЗИТЫ СТОРОН

ЗАКАЗЧИК:

ОАО «РСП»
142132, Московская область, г/о Подольск,
п. Кузнечики, Октябрьский мост, 8а
ИНН 5074114756 КПП 507401001
ПАО БАНК «ВОЗРОЖДЕНИЕ» г. Москва
р/с 40702810204000141396
к/с 30101810900000000181
БИК 044525181

ПОДРЯДЧИК:

11. ПОДПИСИ СТОРОН

ЗАКАЗЧИК:

Генеральный директор ОАО «РСП»

_____ **А.Р.Белевцев**

ПОДРЯДЧИК:

Смета

№ п/п	Наименование работ и затрат	Единица измерения	Количество	Сумма
1	2	3	4	5
Раздел: Монтажные работы				
1	ТРАНСПОРТЕРЫ ДЛЯ ПЕРЕВОЗКИ ОПОР И МАТЕРИАЛОВ	маш.-ч	8	
2	УСТАНОВКА ОПОР ВЛ 0.38-10 КВ ВЛ 0,38,6-10 КВ ОДНОСТОЕЧНЫХ	опора	48	
3	УСТАНОВКА ОПОР ВЛ 0.38-10 КВ ВЛ 0,38,6-10 КВ ОДНОСТОЕЧНЫХ С ОДНИМ ПОДКОСОМ	опора	19	
4	УСТАНОВКА ОПОР ВЛ 0.38-10 КВ ВЛ 0,38,6-10 КВ ОДНОСТОЕЧНЫХ С ДВУМЯ ПОДКОСАМИ	опора	1	
5	МОНТАЖ САМОНЕСУЩИХ ИЗОЛИРОВАННЫХ ПРОВОДОВ (СИП)	км	2,085	
6	УСТАНОВКА ОТВЕТВИТЕЛЬНЫХ ЗАЖИМОВ ДЛЯ СИП	шт.	351	
7	ТРУБЫ ВИНИПЛАСТОВЫЕ ПО УСТАНОВЛЕННЫМ КОНСТРУКЦИЯМ, С КРЕПЛЕНИЕМ СКОБАМИ, ВНУТРЕННИЙ ДИАМЕТР, ММ, ДО: 50	100 м	0,15	
8	ЗАТЯГИВАНИЕ ПРОВОДОВ И КАБЕЛЕЙ В ПРОЛОЖЕННЫЕ ТРУБЫ И МЕТАЛЛИЧЕСКИЕ РУКАВА, ПРОВОД ПЕРВЫЙ ОДНОЖИЛЬНЫЙ ИЛИ МНОГОЖИЛЬНЫЙ В ОБЩЕЙ ОПЛЕТКЕ, СУММАРНОЕ СЕЧЕНИЕ: ДО 120 ММ ²	100 м	0,15	
9	ЗАЗЕМЛИТЕЛИ ВЕРТИКАЛЬНЫЕ, ИЗ СТАЛИ УГЛОВОЙ, РАЗМЕР: 50X50X5 ММ	10 шт.	1	
Раздел: Материалы				
1	ОПОРА ОСВЕЩЕНИЯ, МАРКА СВ-95 (89 шт)	м3	26,7	
2	ПРОВОДА САМОНЕСУЩИЕ ИЗОЛИРОВАННЫЕ, МАРКА СИП-2, ЧИСЛО ЖИЛ И СЕЧЕНИЕ, ММ ² : 3 X95+54,6+2X16	км	2,195	
3	КРОНШТЕЙНЫ ДЛЯ КРЕПЛЕНИЯ АНКЕРНЫХ ЗАЖИМОВ, ТИП CS 10.3	шт.	70	
4	ЗАЖИМЫ ОТВЕТВИТЕЛЬНЫЕ, ТИП Р 645	шт.	140	
5	ЗАЖИМЫ, ТИП РС 481	шт.	20	
6	КОМПЛЕКТЫ ПРОМЕЖУТОЧНОЙ ПОДВЕСКИ, ТИП ES 1500	шт.	52	
7	ЗАЖИМЫ АНКЕРНЫЕ, ТИП РА 2000	шт.	45	
8	ГИЛЬЗЫ СОЕДИНИТЕЛЬНЫЕ, ТИП MJRT 50N	шт.	12	
9	НАКОНЕЧНИКИ ГЕРМЕТИЧНЫЕ, ТИП СРТА 95	шт.	12	
10	ХОМУТ УЗ	шт.	21	
11	ТРУБЫ ЭЛЕКТРОТЕХНИЧЕСКИЕ	м	15	

	ГОФРИРОВАННЫЕ, НАРУЖНЫЙ ДИАМЕТР 50 ММ			
12	ЛЕНТА КРЕПЛЕНИЯ НЕРЖАВЕЮЩАЯ, ТИП F 207	м	200	
13	СКРЕПЫ ДЛЯ ЛЕНТЫ, ТИП NC 20	100 шт.	2	
14	ХОМУТ КРЕПЛЕНИЯ Е 778	шт.	200	
15	СТАЛЬ УГЛОВАЯ РАВНОПОЛОЧНАЯ ОБЩЕГО НАЗНАЧЕНИЯ, МАРКА СТО, ШИРИНА ПОЛКИ 35-70 ММ	т	0,1131	
Раздел: Пусконаладочные работы				
1	ФАЗИРОВКА ЭЛЕКТРИЧЕСКОЙ ЛИНИИ ИЛИ ТРАНСФОРМАТОРА С СЕТЬЮ НАПРЯЖЕНИЕМ ДО 1 КВ	фазировка	1	
2	ИЗМЕРЕНИЕ СОПРОТИВЛЕНИЯ ИЗОЛЯЦИИ МЕГАОММЕТРОМ КАБЕЛЬНЫХ И ДРУГИХ ЛИНИЙ НАПРЯЖЕНИЕМ ДО 1 КВ, ПРЕДНАЗНАЧЕННЫХ ДЛЯ ПЕРЕДАЧИ ЭЛЕКТРОЭНЕРГИИ К РАСПРЕДЕЛИТЕЛЬНЫМ УСТРОЙСТВАМ, ЩИТАМ, ШКАФАМ И КОММУТАЦИОННЫМ АППАРАТАМ	измерение	4	
3	ИЗМЕРЕНИЕ СОПРОТИВЛЕНИЯ РАСТЕКАНИЮ ТОКА ЗАЗЕМЛИТЕЛЯ	измерение	10	
4	ИЗМЕРЕНИЕ СОПРОТИВЛЕНИЯ РАСТЕКАНИЮ ТОКА КОНТУРА С ДИАГОНАЛЬЮ ДО 20 М	измерение	1	
5	ОПРЕДЕЛЕНИЕ УДЕЛЬНОГО СОПРОТИВЛЕНИЯ ГРУНТА	измерение	1	
6	ПРОВЕРКА НАЛИЧИЯ ЦЕПИ МЕЖДУ ЗАЗЕМЛИТЕЛЯМИ И ЗАЗЕМЛЕННЫМИ ЭЛЕМЕНТАМИ	точка	10	

ЗАКАЗЧИК:

Генеральный директор ОАО «РСП»

_____ **А.Р.Белевцев****ПОДРЯДЧИК:**

Извещение о проведении закупки
(в редакции № 1 от 30.06.2016)

Номер извещения: 31603839810

Наименование закупки: Строительство ВЛ-0,4кВ от КТП-939.1 до потребителей в СНТ "Лесной"

Способ проведения закупки: Запрос цен

Заказчик

Наименование организации: Открытое акционерное общество "Ремонтно-строительное предприятие"

Место нахождения: 142133, Московская, Октябрьский мост, дом 8А

Почтовый адрес: 142133, Московская, Подольский, Октябрьский мост, дом 8А

Контактная информация

Ф.И.О: Веденков Дмитрий

Адрес электронной почты: oaorsp@mail.ru

Телефон: +7 (496) 7658264

Факс: +7 (496) 7657400

Предмет договора

Лот №1

Сведения о позиции плана закупки: План закупки № 2150138236, позиция плана 460

Предмет договора: Строительство ВЛ-0,4кВ от КТП-939.1 до потребителей в СНТ "Лесной"

Начальная (максимальная) цена договора: 2 939 569.27 Российский рубль

Информация о товаре, работе, услуге:

№	Классификация по ОКПД2	Классификация по ОКВЭД2	Ед. измерения	Количество (Объем)	Дополнительные сведения
1	43.21.10.110 Работы по монтажу основных сетей электроосвещения и электроснабжения или электроарматуры, требующие специальной квалификации, в зданиях, сооружениях и на прочих строительных объектах	43.21 Производство электромонтажных работ	Комплект	1.00	

Место поставки товара, выполнения работ, оказания услуг для лота №1

Место поставки (адрес): п.Рогово

Требования к участникам закупки

Участники закупки должны отсутствовать в реестре недобросовестных поставщиков

Информация о документации по закупке

Срок предоставления документации: с 01.07.2016 по 07.07.2016

Извещение о проведении закупки

Место предоставления документации:	Московская область, г/о Подольск, п. Кузнечики, Октябрьский мост, 8а
Порядок предоставления документации:	В соответствии с закупочной документацией
Официальный сайт, на котором размещена документация:	www.zakupki.gov.ru
Размер, порядок и сроки внесения платы за предоставление документации по закупке	
Размер платы:	Плата не требуется
Информация о порядке проведения закупки	
Дата и время окончания подачи заявок (по местному времени):	07.07.2016 10:00
Рассмотрение заявок	
Дата и время (по местному времени):	08.07.2016 10:00
Место:	Московская область, г/о Подольск, п. Кузнечики, Октябрьский мост, 8а
Подведение итогов	
Дата и время (по местному времени):	08.07.2016 10:00
Место:	Московская область, г/о Подольск, п. Кузнечики, Октябрьский мост, 8а

Открытое Акционерное Общество «Ремонтно-строительное предприятие»

Адрес: 142132, Московская область, г/о Подольск, п. Кузнечики, Октябрьский мост, 8а
тел.: 8(4967) 65-82-64, 65-82-55, факс 65-74-00, электр. почта: oaorsp@mail.ru
ИНН 5074114756 КПП 507401001 р/с.40702810204000141396 в ПАО БАНК «ВОЗРОЖДЕНИЕ» г. Москва
БИК 044525181 кор./счет 30101810900000000181

ПРОТОКОЛ № 31603839810

РАССМОТРЕНИЯ И ОЦЕНКИ ЗАЯВОК ЗАПРОСА ЦЕН № 31603839810
НА ПРАВО ЗАКЛЮЧЕНИЯ ДОГОВОРА НА СТРОИТЕЛЬСТВО ВЛ-0,4кВ от КТП-939.1 до СНТ "ЛЕСНОЕ" п.РОГОВО

г/о Подольск

«08» июля 2016 года

На заседании комиссии по рассмотрению заявок на участие в запросе цен присутствовали:

и/о Председателя комиссии:	Назаренко А.Н.
Члены комиссии:	Козишникова В.А. Мишкина З.И. Морозов А.Ю.
Секретарь комиссии:	Веденков Д.В.

В состав единой комиссии входит 6 человек. Заседание проводится в присутствии 5-ти членов комиссии. Кворум имеется. Комиссия правомочна.

Заказчик – Открытое Акционерное Общество «Ремонтно-строительное предприятие»

Сведения о заказчике – адрес: 142133, Московская область, г/о Подольск, п. Кузнечики, Октябрьский мост, 8а.

тел.: 8(4967) 65-82-64, 65-82-55, факс 65-74-00, электр. почта: oaorsp@mail.ru

Место, дата проведения процедуры – рассмотрение заявок на участие в запросе цен осуществлялось по адресу: Московская область, г/о Подольск, п. Кузнечики, Октябрьский мост, 8а.

Адрес официального сайта: <http://zakupki.gov.ru>

Заседание комиссии началось 08 июля 2016 г. в 10-00 по местному времени.

Предмет запроса цен – Строительство ВЛ-0,4кВ от КТП-939.1 до СНТ "Лесной" п.Рогово

Место выполнения работ – п. Рогово

Начальная цена договора – 2 939 569,27 (Два миллиона девятьсот тридцать девять тысяч пятьсот шестьдесят девять) рублей 27 копеек

На участие в запросе цен поступило: 2 (Две) заявки.

Номер заявки	Наименование участника	Предложенная сумма договора	Дата и время поступления заявки
1	ООО «ГРАД-ЭЛ»	2 645 612,34	04.07.2016 г в 12:10
2	ООО «СтройЛайн»	2 422 658,31	06.07.2016 г в 09:00

По итогам рассмотрения заявок путем голосования принято решение о соответствии предъявляемым требованиям:

1. ООО «ГРАД-ЭЛ»

Члены комиссии	Ф.И.О.	«За» принятие решения	«Против» принятия решения
и.о. Председателя комиссии	Назаренко А.Н.	за	
Члены комиссии:	Козишникова В.А.	за	

	Морозов А.Ю.	за	
--	--------------	----	--

2. ООО «СтройЛайн»

Члены комиссии	Ф.И.О.	«За» принятие решения	«Против» принятия решения
и.о. Председателя комиссии	Назаренко А.Н.	за	
Члены комиссии:	Козишникова В.А.	за	
	Мишкина З.И.	за	
	Морозов А.Ю.	за	

По итогам рассмотрения заявок на участие в запросе цен путем голосования принято решение о признании победителем Общество с ограниченной ответственностью «СтройЛайн»

Сведения о победителе запроса цен:

Полное фирменное наименование	Общество с ограниченной ответственностью «СтройЛайн»
Сокращенное наименование	ООО «СтройЛайн»
Сведения об организационно-правовой форме	Общество с ограниченной ответственностью
Сведения о месте нахождения	142167, город Москва, поселение Роговское, деревня Спас-Купля, дом 51
Почтовый адрес	142167, город Москва, поселение Роговское, деревня Спас-Купля, дом 51
Номер контактного телефона	8(926) 575-13-84
ИНН	7751000656

Сведения об участнике, предложившем лучшую цену после победителя:

Полное фирменное наименование	Общество с ограниченной ответственностью «ГРАД-ЭЛ»
Сокращенное наименование	ООО «ГРАД-ЭЛ»
Сведения об организационно-правовой форме	Общество с ограниченной ответственностью
Сведения о месте нахождения	143397, город Москва, поселение Первомайское, п. Первомайское, ул. Центральная, д. 24, пом. 2
Почтовый адрес	143397, город Москва, поселение Первомайское, п. Первомайское, ул. Центральная, д. 24, пом. 2
Номер контактного телефона	8(929) 927-61-98
ИНН	7751011552

Заседание комиссии окончено 08 июля 2016 г. в 10 часов 00 минут по местному времени. Протокол подписан присутствующими на заседании членами закупочной комиссии:

и.о.Председателя комиссии

(подпись) Назаренко А.Н.

Члены комиссии:

(подпись) Козишникова В.А.

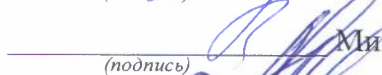
(подпись) Мишкина З.И.

(подпись) Морозов А.Ю.

Секретарь комиссии:

(подпись) Веденков Д.В.

PTO
u m È ; b2 ; b2A] è2 p ^ è2
_ è2 III _ è2 ` è2 Xa è2

«УТВЕРЖДАЮ»

Генеральный директор ОАО «РСП»

_____ А.Р.Белевцев

ДОКУМЕНТАЦИЯ ЗАПРОСА ЦЕН

**На право заключения договора на строительство
объектов электросетевого хозяйства
для Открытого акционерного общества
«Ремонтно-строительное предприятие»**

Подольск, 2016 г.

ПРИГЛАШЕНИЕ К УЧАСТИЮ В ЗАПРОСЕ ЦЕН

Настоящим приглашаются к участию в запросе цен, полная информация о котором указана в Разделе «Информационная карта запроса цен» настоящей документации, любые юридические лица независимо от организационно-правовой формы, формы собственности, места нахождения и места происхождения капитала, или любые физические лица, в том числе индивидуальные предприниматели.

Заинтересованные лица могут получить полный комплект документации запроса цен на Официальном сайте Единой информационной системы в сфере закупок <http://zakupki.gov.ru>, единой автоматизированной системе управления закупками <http://easuz.mosreg.ru/easuz223/> и официальном сайте ОАО «РСП» rsp-podolsk.ru

Настоящая документация подготовлена в соответствии с Федеральным законом № 223-ФЗ, Положением о закупке, утвержденным в соответствии с Постановлением Правительства Московской области от 19.08.2014 № 666/31 «О мерах по реализации Федерального закона от 18.07.2011 № 223-ФЗ «О закупках товаров, работ, услуг отдельными видами юридических лиц» в Московской области» в редакции на дату размещения извещения о проведении закупки на Официальном сайте, а также иными нормативными правовыми актами, регулирующими отношения, связанные с осуществлением закупок, в целях повышения эффективности, результативности осуществления закупок товаров, работ, услуг.

В части, прямо не урегулированной законодательством Российской Федерации, проведение закупки регулируется настоящей Документацией.

Запрос цен

Под запросом цен понимается способ закупок, при котором информация о потребностях в товарах, работах, услугах для нужд Заказчика сообщается неограниченному кругу лиц путем размещения на Официальном сайте извещения о проведении запроса цен и победителем, в котором Комиссия признает участника закупки, предложившего наиболее низкую цену договора.

Запрос цен не является конкурсом либо аукционом. Таким образом, данный способ закупки не накладывает на Заказчика соответствующего объема гражданско-правовых обязательств по обязательному заключению договора с победителем запроса цен или иным его участником.

Заказчик, официально разместивший на Официальном сайте извещение о проведении запроса цен, вправе отказаться от его проведения. Извещение об отказе от проведения запроса цен размещается не позднее, чем за три дня до даты окончания срока подачи заявок на участие в запросе цен в порядке, установленном для Официального размещения на Официальном сайте извещения о проведении запроса цен.

Требования, предъявляемые к заявке на участие в запросе цен

Заявка на участие в запросе цен должна содержать следующие сведения:

наименование, сведения об организационно-правовой форме, о месте нахождения, почтовый адрес (для юридического лица), фамилия, имя, отчество(при наличии), паспортные данные, сведения о месте жительства (для физического лица), номер контактного телефона, адрес электронной почты участника закупки(при их наличии);

идентификационный номер налогоплательщика;

согласие участника закупки исполнить условия договора, указанные в извещении о проведении запроса цен и информационной карте запроса цен;

цена товара, работы, услуги с указанием сведений о включенных или не включенных в нее расходах (расходы на перевозку, страхование, уплату таможенных пошлин, налогов, сборов и другие обязательные платежи);

копии документов, подтверждающих соответствие участника закупки требованиям, установленным в извещении о проведении запроса цен и информационной карте запроса цен;

документы, подтверждающие внесение денежных средств в качестве обеспечения заявки на участие в запросе цен, в случае, если в извещении о проведении запроса цен содержится указание на требование обеспечения такой заявки (платежное поручение, подтверждающее перечисление денежных средств в качестве обеспечения заявки на участие в запросе цен, или копия такого поручения);

по желанию участника иные сведения.

Порядок подачи заявок на участие в запросе цен

Любой участник закупки, в том числе участник закупки, которому не направлялся запрос цен, вправе подать только одну заявку на участие в запросе цен, внесение изменений в которую не допускается.

Участник закупки, подавший заявку на участие в запросе цен, вправе отозвать заявку в любое время до окончания срока подачи заявок на участие в запросе цен. Порядок и срок отзыва заявок на участие в запросе цен устанавливается в извещении о проведении запроса цен.

Заявка на участие в запросе цен подается участником закупки Заказчику в письменной форме в срок, указанный в извещении о проведении запроса цен.

Заявка на участие в запросе цен, поданная в срок, указанный в извещении о проведении запроса цен, регистрируется Заказчиком в Журнале регистрации заявок на участие в запросе цен. По требованию участника закупки, подавшего заявку на участие в запросе цен, Заказчик выдает расписку в получении заявки на участие в запросе цен с указанием даты и времени ее получения.

Проведение переговоров между Заказчиком или Комиссией и участником закупки в отношении, поданной им заявки на участие в запросе цен не допускается.

Заявки на участие в запросе цен, поданные после дня окончания срока подачи заявок на участие в запросе цен, указанного в извещении о проведении запроса цен, не рассматриваются и в день их поступления возвращаются участникам закупки, подавшим такие заявки.

В случае если после дня окончания срока подачи заявок на участие в запросе цен подана только одна заявка, Заказчик продлевает срок подачи заявок на участие в запросе цен не менее чем на три рабочих дня и в течение не более одного рабочего дня после дня окончания срока подачи заявок на участие в запросе цен, размещает на Официальном сайте извещение о продлении срока подачи таких заявок. При этом заявка, поданная в срок, указанный в извещении о проведении запроса цен, вскрывается и рассматривается одновременно с заявками, поданными в срок, указанный в извещении о продлении срока подачи заявок на участие в запросе цен.

Заявка на участие в запросе цен подается в запечатанном конверте. Вскрытие конверта осуществляется на заседании Комиссии.

Рассмотрение и оценка заявок на участие в запросе цен

Комиссия в срок, не превышающий пяти рабочих дней, следующих за днем окончания срока подачи заявок на участие в запросе цен, рассматривает заявки на соответствие их требованиям, установленным в извещении о проведении запроса цен, и оценивает заявки на участие в запросе цен по критерию цена договора.

Победителем в проведении запроса цен признается участник закупки, подавший заявку на участие в запросе цен, которая отвечает всем требованиям, установленным в извещении о проведении запроса цен и в которой указана наиболее низкая цена товаров, работ, услуг. При предложении наиболее низкой цены товаров, работ, услуг несколькими участниками закупки победителем в проведении запроса цен признается участник закупки, заявка на участие в запросе цен которого поступила ранее заявок на участие в запросе цен других участников закупки.

Комиссия отклоняет заявки на участие в запросе цен, если они не соответствуют требованиям, установленным в извещении о проведении запроса цен, или предложенная в заявках на участие в запросе цен цена товаров, работ, услуг превышает начальную (максимальную) цену договора, указанную в извещении о проведении запроса цен.

Результаты рассмотрения и оценки заявок на участие в запросе цен оформляются протоколом, который подписывается всеми присутствующими на заседании членами Комиссии.

Протокол рассмотрения и оценки заявок на участие в запросе цен в течении трёх рабочих дней, следующих за днём его подписания, размещается Заказчиком на Официальном сайте.

Протокол рассмотрения и оценки заявок на участие в запросе цен составляется в одном экземпляре, который остается у Заказчика. Заказчик в течение трех рабочих дней со дня подписания указанного протокола передает победителю в проведении запроса цен проект договора, который составляется путем включения в него условий исполнения договора, предусмотренных извещением о проведении запроса цен, и цены, предложенной победителем запроса цен в заявке на участие в запросе цен.

В случае если победитель в проведении запроса цен в срок, указанный в извещении о проведении запроса цен, не представил Заказчику подписанный проект договора на условиях, указанных в поданной участником закупки, с которым заключается договор, заявке на участие в запросе цен на участие в запросе цен и в извещении о проведении запроса цен, а также обеспечение исполнения договора в случае, если Заказчиком было установлено требование обеспечения исполнения договора, такой победитель признается уклонившимся от заключения договора.

В случае, если победитель в проведении запроса цен признан уклонившимся от заключения договора, Заказчик вправе обратиться в суд с иском о требовании о понуждении

победителя в проведении запроса цен заключить договор, а также о возмещении убытков, причиненных уклонением от заключения договора, либо заключить договор с участником закупки, предложение о цене договора которого содержит лучшее условие по цене договора, следующее после предложенного победителем в проведении запроса цен условия, если цена договора не превышает начальную (максимальную) цену договора, указанную в извещении о проведении запроса цен. При этом заключение договора для указанных участников закупки является обязательным. В случае уклонения указанных участников закупки от заключения договора Заказчик вправе обратиться в суд с иском о требовании о понуждении таких участников закупки заключить договор, а также о возмещении убытков, причиненных уклонением от заключения договора, осуществить повторный запрос цен.

Договор должен быть заключен Заказчиком не ранее десяти дней со дня размещения на Официальном сайте протокола рассмотрения и оценки заявок на участие в запросе цен и не позднее двадцати дней со дня подписания указанного протокола.

Запрос цен признается несостоявшимся в случае если:

подана только одна заявка на участие в запросе цен и в результате продления срока подачи заявок на участие в запросе цен дополнительно не представлена ни одна заявка на участие в запросе цен;

не подано ни одной заявки на участие в запросе цен;

на основании результатов рассмотрения Комиссией заявок на участие в запросе цен принято решение об отклонении всех заявок на участие в запросе цен или на основании результатов рассмотрения Комиссией заявок на участие в запросе цен участников закупки принято решение о допуске к участию в запросе цен единственного участника закупки, из всех подавших заявки.

Договор заключается на условиях, предусмотренных извещением о проведении запроса цен, по цене, предложенной в заявке на участие в запросе цен победителя в проведении запроса цен или в заявке на участие в запросе цен участника закупки, с которым заключается договор в случае уклонения победителя в проведении запроса цен от заключения договора.

При заключении договора по результатам проведенной закупки по цене, сниженной победителем или участником закупки, с которым заключается договор, на 30 (тридцать) и более процентов от начальной (максимальной) цены закупки, обязательно представление таким победителем или участником закупки, с которым заключается договор, обоснования снижения цены договора. В случае непредставления такого обоснования, победитель или участник закупки, с которым заключается договор, признаются уклонившимся от заключения договора.

В случаях, если запрос цен признается несостоявшимся, Заказчик продлевает срок подачи заявок на участие в запросе цен на четыре рабочих дня и в течение одного рабочего дня после даты окончания срока подачи таких заявок размещает в единой информационной системе извещение о продлении срока подачи таких заявок; отказывается от проведения повторного запроса цен, в случае если утрачена потребность в закупке; объявляет о проведении повторного запроса цен. При этом Заказчик вправе изменить условия запроса цен.

ИНФОРМАЦИОННАЯ КАРТА ЗАПРОСА ЦЕН/ИЗВЕЩЕНИЕ

В Информационной карте запроса цен содержится информация для данной конкретной закупки, которая уточняет, разъясняет и дополняет положения настоящей документации.

При возникновении противоречия между положениями Общей части документации и части «Информационная карта запроса цен», применяются положения части «Информационная карта запроса цен».

№ п/п	Наименование пункта	Текст пояснений
1	Способ закупки	Запрос цен
2	Заказчик, юридический адрес, контактное лицо, телефон, факс, адрес электронной почты	<p>Заказчик: Открытое акционерное общество «Ремонтно-строительное предприятие» Юридический адрес: Московская область, г/о Подольск, п.Кузнечики, ул. Октябрьский мост, 8а Почтовый адрес: 142133, Московская область, г/о Подольск, п.Кузнечики, ул. Октябрьский мост, 8а Контактное лицо: Веденков Дмитрий Витальевич тел. (4967) 65-82-64 (112 – планово-экономическое отделение), Контактное лицо по техническим вопросам: Бабаев Сергей Александрович тел. (4967) 65-82-64 (114 – главный инженер) факс: (4967) 65-74-00 Адрес электронной почты: oaorsp@mail.ru</p>
3	Предмет договора с указанием количества поставляемого товара, объема выполняемых работ, оказываемых услуг.	Строительство ВЛ-0,4кВ от ЗТП-1266 до потребителей п.Знамя Октября поселения Рязановское в г. Москве, в соответствии с Техническим заданием (Приложение №1)
4	Требования, установленные заказчиком, к качеству, техническим характеристикам товара, требования к их безопасности, к функциональным характеристикам товара, к размерам, упаковке, отгрузке товара и иные показатели, связанные с определением соответствия товара потребностям заказчика	Требования к работам, услугам приводятся в приложении 1 к настоящему разделу «Техническое задание» /Соответствие требованиям, установленным действующим законодательством РФ.
5	Требования к содержанию, форме, оформлению и составу заявки на участие в Запросе цен	<p>Заявка на участие в запросе цен должна содержать следующие сведения:</p> <ul style="list-style-type: none"> - наименование, сведения об организационно-правовой форме, о месте нахождения, почтовый адрес (для юридического лица), фамилия, имя, отчество(при наличии), паспортные данные, сведения о месте жительства (для физического лица), номер контактного телефона, адрес электронной почты участника закупки(при их наличии); - идентификационный номер налогоплательщика; - согласие участника закупки исполнить условия договора, указанные в извещении о проведении запроса цен; - цена товара, работы, услуги с указанием сведений о включенных или не включенных в нее расходах (расходы на перевозку, страхование, уплату таможенных пошлин, налогов, сборов и другие обязательные платежи); - копии документов, подтверждающих соответствие

		<p>участника закупки требованиям, установленным в извещении о проведении запроса цен;</p> <p>- документы, подтверждающие внесение денежных средств в качестве обеспечения заявки на участие в запросе цен, в случае, если в извещении о проведении запроса цен содержится указание на требование обеспечения такой заявки (платежное поручение, подтверждающее перечисление денежных средств в качестве обеспечения заявки на участие в запросе цен, или копия такого поручения);</p> <p>- по желанию участника иные сведения.</p> <p>Заявка на участие в запросе цен подается в запечатанном конверте. Вскрытие конверта осуществляется на заседании Комиссии.</p>
6	<p>Требования к описанию участниками закупки поставляемого товара, который является предметом закупки, его функциональных характеристик (потребительских свойств), его количественных и качественных характеристик, требования к описанию участниками закупки выполняемой работы, оказываемой услуги, которые являются предметом закупки, их количественных и качественных характеристик;</p>	<p>Описание участниками закупки объекта закупки (предмета запроса цен), в том числе: функциональных, технических и качественных характеристик, эксплуатационных характеристик объекта закупки (при необходимости), размеров, требований к упаковке и отгрузке товара и иных показателей, связанных с определением соответствия товара (работ, услуг) потребностям заказчика, осуществляется в соответствии с требованиями к предмету договора, указанными в документации.</p> <p>При описании цифровых показателей характеристик товара (работ, услуг), в том числе условий гарантийного обслуживания, не допускается применение понятий «не более», «не менее», за исключением случаев, если заказчиком при описании показателей товара предусмотрены в соответствующем разделе позиции, которые не имеют конкретных значений и указание их допустимо в сопровождении словами «не более», «не менее»</p>
7	<p>Место, условия и сроки (периоды) поставки товара, выполнение работ, оказания услуг</p>	<p>Место выполнения работ: п. Знамя Октября</p> <p>Условия: Работы осуществляются в соответствии с проектом договора.</p> <p>Срок выполнения работ: до 1 августа 2016г</p>
8	<p>Сведения о начальной (максимальной) цене договора (цене лота), руб.</p>	<p>1 142 675,82 (Один миллион сто сорок две тысячи шестьсот семьдесят пять) рублей 82 коп.</p>
9	<p>Форма, сроки и порядок оплаты товара, услуг</p>	<p>Оплата осуществляется в безналичной форме в рублях Российской Федерации;</p> <p>- авансирование не предусмотрено;</p> <p>- оплата (100%) за фактически выполненную Работу по строительству объекта производится на основании подписанного Сторонами Акта сдачи-приемки выполненной работы, в срок не позднее 90 календарных дней с момента ввода объекта в эксплуатацию.</p>
10	<p>Порядок формирования цены договора (цены лота) (с учетом или без учета расходов на перевозку, страхование, уплату таможенных пошлин, налогов и других обязательных платежей)</p>	<p>В цену договора включены: стоимость работ, материалов, налогов, включая НДС, сборов и другие обязательные платежи, а также расходы на проектные работы, согласования, коэффициенты дефляции и зимнего удорожания, расходы, связанные со сдачей и вводом объекта в эксплуатацию. Подрядчик не вправе требовать от Заказчика возмещения каких-либо дополнительных затрат.</p>
11	<p>Порядок, место, дата начала и дата окончания срока подачи заявок</p>	<p>ОАО «РСП» Московская область, г/о Подольск, п. Кузнечики, Октябрьский мост, д.8А</p> <p>с 01 июля 2016 года по</p>

		07 июля 2016 года 10:00 (время московское)
12	Требования к участникам закупки	<p>К участникам предъявляются следующие требования:</p> <ul style="list-style-type: none"> - отсутствие в реестрах недобросовестных поставщиков согласно федеральным законам № 44-ФЗ от 05.04.2013 и № 223-ФЗ от 18.07.2011г.; - соответствие участников закупки требованиям, устанавливаемым в соответствии с законодательством РФ к лицам, осуществляющим поставки товаров, выполнение работ, оказание услуг, являющихся предметом закупки: Приказ Минрегиона РФ от 30.12.2009 N 624 - наличие свидетельства СРО на выполнение следующих видов работ: <ul style="list-style-type: none"> II. Виды работ по подготовке проектной документации: 5.3. Работы по подготовке проектов наружных сетей электроснабжения до 35 кВ включительно и их сооружений III. Виды работ по строительству, реконструкции и капитальному ремонту: 20.2. Устройство сетей электроснабжения напряжением до 35 кВ включительно, 24.4. Пусконаладочные работы силовых и измерительных трансформаторов - не проведение ликвидации участника закупки – юридического лица и отсутствие решения арбитражного суда о признании участника закупки – юридического лица, индивидуального предпринимателя банкротом и об открытии конкурсного производства; - не приостановление деятельности участника закупки в порядке, предусмотренном КоАП РФ, на день подачи заявки на участие в закупке; - Отсутствие у участника закупки недоимки по налогам, сборам, задолженности по иным обязательным платежам в бюджеты бюджетной системы Российской Федерации (за исключением сумм, на которые предоставлены отсрочка, рассрочка, инвестиционный налоговый кредит в соответствии с законодательством Российской Федерации о налогах и сборах, которые реструктурированы в соответствии с законодательством Российской Федерации, по которым имеется вступившее в законную силу решение суда о признании обязанности заявителя по уплате этих сумм исполненной или которые признаны безнадежными к взысканию в соответствии с законодательством Российской Федерации о налогах и сборах) за прошедший календарный год, размер которых превышает двадцать пять процентов балансовой стоимости активов участника закупки по данным бухгалтерской отчетности за последний отчетный период. Участник закупки считается соответствующим установленному требованию в случае, если им подано заявление об обжаловании указанных недоимки, задолженности и решение по такому заявлению на дату рассмотрения заявки на участие в закупке не принято. - наличие в штате (или на основе договоров гражданско-правового характера) не менее 3-х специалистов по работе с высоковольтным оборудованием (до и свыше 1000 В) в соответствии с Межотраслевыми правилами по охране труда (правилами безопасности) при эксплуатации электроустановок, утвержденным Приказом Минтруда России от 24.07.2013 г. №328Н и с опытом работы данных специалистов в указанной области не менее 2-х лет. Для подтверждения наличия в штате таких работников должны быть представлены следующие документы: копии трудовых договоров, копии удостоверений о

		<p>допуске к работе в электроустановках, копии трудовых книжек. Несоответствие Участника закупки и/или заявки Участника закупки требованиям документации о запросе цен является основанием для отклонения заявки Участника закупки. Отклоненные заявки не подлежат оценке и сопоставлению.</p>
13	<p>Перечень документов, представляемые участником в составе заявки на участие для подтверждения их соответствия установленным требованиям</p>	<p>Заявка на участие в запросе цен должна содержать следующие сведения:</p> <ul style="list-style-type: none"> - наименование, сведения об организационно-правовой форме, о месте нахождения, почтовый адрес (для юридического лица), фамилия, имя, отчество(при наличии), паспортные данные, сведения о месте жительства (для физического лица), номер контактного телефона, адрес электронной почты участника закупки(при их наличии); - идентификационный номер налогоплательщика; - согласие участника закупки исполнить условия договора, указанные в извещении о проведении запроса цен; - цена товара, работы, услуги с указанием сведений о включенных или не включенных в нее расходах (расходы на перевозку, страхование, уплату таможенных пошлин, налогов, сборов и другие обязательные платежи); - копии документов, подтверждающих соответствие участника закупки требованиям, установленным в извещении о проведении запроса цен; - документы, подтверждающие внесение денежных средств в качестве обеспечения заявки на участие в запросе цен, в случае, если в извещении о проведении запроса цен содержится указание на требование обеспечения такой заявки (платежное поручение, подтверждающее перечисление денежных средств в качестве обеспечения заявки на участие в запросе цен, или копия такого поручения); - по желанию участника иные сведения.
14	<p>Место и дата рассмотрения предложений участников закупки и подведения итогов закупки</p>	<p>г/о Подольск, п. Кузнечики, Октябрьский мост, д.8А 08 июля 2016 года в 10:00</p>
15	<p>Место и срок размещения протокола подведения итогов Запроса цен</p>	<p>Официальный сайт Единой информационной системы в сфере закупок http://zakupki.gov.ru, и официальный сайт ОАО «РСП» rsp-podolskrn.ru до 12 июля 2016 года</p>
16	<p>Размер обеспечения заявки</p>	<p>обеспечение заявки на участие в запросе цен установлено в размере 15% от начальной (максимальной) цены договора и составляет 171 401,37 (Сто семьдесят одна тысяча четыреста один) рубль 37 коп.</p> <p>Порядок внесения денежных средств в качестве обеспечения заявки на участие в запросе цен:</p> <p>Документом, подтверждающим внесение денежных средств в качестве обеспечения заявки на участие в запросе цен, является платежное поручение, подтверждающее перечисление денежных средств в качестве обеспечения заявки на участие в запросе цен, или копия такого поручения.</p> <p>В поле «Назначение платежа» платежного поручения, указать назначения платежа (обеспечение заявки на участие в запросе цен),</p> <p>Реквизиты для перечисления на счет</p>

		<p>ИНН 5074114756 КПП 507401001 ПАО БАНК «ВОЗРОЖДЕНИЕ» г. Москва БИК 044525181 р/с 40702810204000141396 к/с 30101810900000000181</p> <p>Все заявки на участие в запросе цен, в которых отсутствует документ (или копия такого документа), подтверждающий внесение денежные средства в качестве обеспечения заявки на участие в запросе цен, отклоняются как не соответствующие требованиям документации.</p> <p>Частичное внесение денежных средств в качестве обеспечения заявки на участие в запросе цен не допускается и приравнивается к его отсутствию.</p> <p>Перечисление (внесение) денежных средств в качестве обеспечения заявки на участие в запросе цен третьими лицами не допускается.</p> <p>Возврат обеспечения заявки участнику, подавшему заявку и не допущенному к участию в запросе цен, осуществляется в течение пяти рабочих дней со дня подписания протокола рассмотрения и оценки заявок.</p> <p>Возврат обеспечения заявки участнику, который участвовал в запросе цен, но не стал победителем, осуществляется в течение пяти рабочих дней со дня подписания протокола рассмотрения и оценки заявок.</p> <p>Возврат обеспечения заявки победителю запроса цен, осуществляется в течение пяти рабочих дней со дня заключения с ним договора.</p> <p>Обеспечения исполнения договора, а также обеспечения исполнения гарантийных обязательств по договору не установлено</p>
17	Сведения о валюте, используемой для формирования цены договора и расчетов с поставщиками	Рубли РФ
18	Размер обеспечения исполнения договора, срок и порядок его предоставления	Не предусмотрено
19	Сведения о праве заказчика изменить количество товара, объем выполняемых работ	В соответствии с проектом договора
20	Перечень документов, подтверждающих соответствие товара, требованиям, установленным в законодательством РФ, в случае, если в соответствии с законодательством РФ установлены требования к таким товарам, работам, услугам.	<ul style="list-style-type: none"> - Свидетельство СРО о допуске к видам работ, оказывающих влияние на безопасность объектов капитального строительства (в соответствии с п. 12 настоящей информационной карты/ извещения); - Сертификаты соответствия на используемые оборудование и материалы; - Гарантийная документация.
21	Требования к сроку и (или) объему предоставления гарантий качества	В соответствии с проектом договора

	оказываемых услуг	
22	Привлечение субподрядчиков (соисполнителей)	Не допускается
23	Срок подписания договора участником, обязанным заключить договор	Договор должен быть заключен Заказчиком не ранее десяти дней со дня размещения на Официальном сайте протокола рассмотрения и оценки заявок на участие в запросе цен и не позднее двадцати дней со дня подписания указанного протокола.
24	Сведения о возможности проведения переторжки и порядок её проведения	Не предусмотрено
25	Возможность отказа заказчика от проведения Запроса цен	Извещение об отказе от проведения запроса цен размещается не позднее, чем за три дня до даты окончания срока подачи заявок на участие в запросе цен в порядке, установленном для Официального размещения на Официальном сайте извещения о проведении запроса цен.
26	Формы, порядок, дата начала и дата окончания срока предоставления участникам закупки разъяснений положений документации о закупке	Разъяснение участникам закупки положений документации не предоставляется
27	Срок, место и порядок предоставления документации о закупке, размер, порядок и сроки внесения платы, взимаемой заказчиком за предоставление документации, если такая плата установлена заказчиком, за исключением случаев предоставления документации в форме электронного документа	Документация о закупке в виде электронного документа доступна для ознакомления на сайте http://zakupki.gov.ru с момента публикации настоящего извещения.

Приложение №1
к информационной карте запроса цен

ТЕХНИЧЕСКОЕ ЗАДАНИЕ

До начала работ победитель обязан составить проектно-сметную документацию и согласовать её со всеми заинтересованными организациями.





№ п/п	Наименование работ и затрат	Единица измерения	Количество	Примечание
1	2	3	4	5
Раздел: Монтажные работы				
1	МОНТАЖ САМОНЕСУЩИХ ИЗОЛИРОВАННЫХ ПРОВОДОВ (СИП)	км	1,05	
2	ТРУБЫ ВИНИПЛАСТОВЫЕ ПО УСТАНОВЛЕННЫМ КОНСТРУКЦИЯМ, ПО ОСНОВАНИЮ ПОЛА, ВНУТРЕННИЙ ДИАМЕТР, ММ, ДО: 50	100 м	11,6	





3	ЗАТЯГИВАНИЕ ПРОВОДОВ И КАБЕЛЕЙ В ПРОЛОЖЕННЫЕ ТРУБЫ И МЕТАЛЛИЧЕСКИЕ РУКАВА, ПРОВОД ПЕРВЫЙ ОДНОЖИЛЬНЫЙ ИЛИ МНОГОЖИЛЬНЫЙ В ОБЩЕЙ ОПЛЕТКЕ, СУММАРНОЕ СЕЧЕНИЕ: ДО 16 ММ ²	100 м	11,6	
4	УСТАНОВКА ОТВЕТВИТЕЛЬНЫХ ЗАЖИМОВ ДЛЯ СИП	шт.	152	
5	КРОНШТЕЙНЫ НА СТЕНЕ	шт.	15	
Раздел: Материалы				
1	ПРОВОДА САМОНЕСУЩИЕ ИЗОЛИРОВАННЫЕ, МАРКА СИП-2, ЧИСЛО ЖИЛ И СЕЧЕНИЕ, ММ ² : 3 X50+54,6	км	1,322	
2	КРОНШТЕЙНЫ ПОДВЕСНЫЕ	шт.	15	
3	КРОНШТЕЙНЫ ДЛЯ КРЕПЛЕНИЯ АНКЕРНЫХ ЗАЖИМОВ, ТИП CS 10.3	шт.	20	
4	ЗАЖИМЫ ОТВЕТВИТЕЛЬНЫЕ, ТИП Р 645	шт.	80	
5	ЗАЖИМЫ АНКЕРНЫЕ КЛИНОВЫЕ DN 123	шт.	28	
6	ГИЛЬЗЫ СОЕДИНИТЕЛЬНЫЕ ГЕРМЕТИЧНЫЕ ИЗОЛИРОВАННЫЕ, ТИП МРВ 16	шт.	24	
7	ТРУБЫ ЭЛЕКТРОТЕХНИЧЕСКИЕ ГОФРИРОВАННЫЕ, НАРУЖНЫЙ ДИАМЕТР 40 ММ	м	1160	
8	ЛЕНТА КРЕПЛЕНИЯ НЕРЖАВЕЮЩАЯ, ТИП F 207	м	50	
9	СКРЕПЫ ДЛЯ ЛЕНТЫ, ТИП NC 20	100 шт.	0,5	
10	ХОМУТ КРЕПЛЕНИЯ E 778	шт.	2200	
11	КРЕПЛЕНИЯ ФАСАДНЫЕ, ТИП SC 93-6 PC	шт.	1160	
Раздел: Пусконаладочные работы				
1	ФАЗИРОВКА ЭЛЕКТРИЧЕСКОЙ ЛИНИИ ИЛИ ТРАНСФОРМАТОРА С СЕТЬЮ НАПРЯЖЕНИЕМ ДО 1 КВ	фазировка	1	
2	ИЗМЕРЕНИЕ СОПРОТИВЛЕНИЯ ИЗОЛЯЦИИ МЕГАОММЕТРОМ КАБЕЛЬНЫХ И ДРУГИХ ЛИНИЙ НАПРЯЖЕНИЕМ ДО 1 КВ, ПРЕДНАЗНАЧЕННЫХ ДЛЯ ПЕРЕДАЧИ ЭЛЕКТРОЭНЕРГИИ К РАСПРЕДЕЛИТЕЛЬНЫМ УСТРОЙСТВАМ, ЩИТАМ, ШКАФАМ И КОММУТАЦИОННЫМ АППАРАТАМ	измерение	4	

По завершении работ и сдаче объекта заказчику должны быть представлены следующие документы:

- Акт о выполнении технических условий;
- Акт разграничения балансовой принадлежности и эксплуатационной ответственности;
- Акт о технологическом присоединении;
- Акт осмотра электроустановки;
- Разрешение на допуск в эксплуатацию электроустановки;
- Записка о подаче напряжения энергосбытовой организацией;
- Записка о включении от вышестоящей сетевой организации;
- Акты скрытых работ;
- Исполнительный чертёж;
- Сертификаты на материалы и оборудование;
- Паспорта на оборудование.

Требуемые характеристики материалов к техническому заданию

№	Наименование материала	Требуемые характеристики
1	ПРОВОДА САМОНЕСУЩИЕ ИЗОЛИРОВАННЫЕ, ЧИСЛО ЖИЛ И СЕЧЕНИЕ, мм²: 3x50+54,6	<p>СИП изготавливается с несущей нулевой изолированной жилой из алюминиевого сплава. СИП состоит из изолированной несущей нулевой жилы, вокруг которой скручены основные токопроводящие. Изолирующая оболочка жил устойчива к воздействиям окружающей среды и выполнена из сшитого полиэтилена и содержащего в своей структуре газовую сажу для обеспечения длительного срока эксплуатации.</p> <p>Токопроводящие жилы выполнены из алюминия прошедшего специальную обработку. СИП состоят из скрученных при изготовлении изолированных жил, токопроводящих и одной несущей. Скрутка жил имеет правое направление.</p>
2	КРОНШТЕЙН АНКЕРНЫЙ	 <p>Анкерный кронштейн обеспечивает крепление одного или двух анкерных зажимов для магистральных СИП. Монтируется на опоры или по стенам зданий. Кронштейн представляет собой моноблок из сплава алюминия с высокой механической прочностью. Обладает высокой устойчивостью к коррозии. Крепление осуществляется двумя болтами диаметром 14 или 16 мм или при помощи двух полос металлической ленты в один оборот вокруг опоры и двух скреп. Кронштейн может крепиться одним болтом</p>
3	ЗАЖИМЫ ОТВЕТВИТЕЛЬНЫЕ	 <p>Зажим ответвительный применяется для соединения СИП магистрали сечением 6-150 мм² с изолированными жилами ответвлений сечением 4-35 мм² (медь или алюминий)</p>
4	ЗАЖИМЫ АНКЕРНЫЕ	 <p>Зажимы анкерные предназначены для крепления изолированной нулевой несущей жилы на концевых и угловых опорах, а также промежуточных опорах. Сечение жилы 70-95 мм.</p> <p>Корпус выполнен из алюминиевого сплава, что обеспечивает высокую надежность зажима и его устойчивость к механическим воздействиям.</p> <p>Клиновидная вставка выполнена из изоляционного материала для защиты нулевой жилы двойной изоляцией. Тросик имеет термопластиковую накладку, защищающую его от износа при креплении на кронштейне.</p> <p>Зажимы рассчитаны на монтаж и эксплуатацию при низких температурах.</p> <p>Зажимы отличаются высокой прочностью, устойчивостью к коррозии, компактны.</p> <p>Установка зажимов производится без инструментов.</p>
5	КОМПЛЕКТЫ ПРОМЕЖУТОЧНОЙ ПОДВЕСКИ	

		<p>Комплект промежуточной подвески используется для подвески СИП на промежуточных опорах и обеспечивает габаритные размеры ВЛ в пролетах. Возможно применение на угловых опорах ВЛИ при углах до 90°.</p> <p>Комплект промежуточной подвески разборный, возможна поставка поддерживающего зажима без кронштейна</p>
6	ЛЕНТА КРЕПЛЕНИЯ НЕРЖАВЕЮЩАЯ	 <p>Металлическая лента предназначена для крепления анкерных и подвесных кронштейнов в один оборот вокруг опоры, на опорах связи, воздушных линий электропередачи различного класса напряжений, элементах зданий и сооружений. Изготовлена из коррозионно-стойкой стали с обработанной кромкой, обладает повышенной гибкостью, что значительно облегчает фиксацию ленты на опоре при помощи скрепы.</p> <p>Поставляется в пластмассовой коробке на кассете по 50 м., ширина 20 мм.</p>
7	СКРЕПЫ ДЛЯ ЛЕНТЫ	 <p>Скрепа используется для фиксации ленты из нержавеющей стали на анкерных и промежуточных опорах. Размер 20 мм.</p>
8	ХОМУТ КРЕПЛЕНИЯ Е 778	 <p>Стяжные хомуты используются для бандажирования пучков проводов СИП. Все хомуты легко монтируются и обеспечивают легкую стяжку жил без использования специального инструмента.</p> <p>Устойчивы к солнечному ультрафиолету, озону и т.д. Температура плавления: 260°С.</p> <p>Диаметр 10-45 мм, ширина 8 мм, длина 175 мм.</p>
9	ГИЛЬЗА СОЕДИНИТЕЛЬНАЯ	 <p>Зажим• используется для соединения несущей нулевой и токопроводящих жил на магистрали. • Зажимы обеспечивают соединение двух изолированных и неизолированных жил. Соединение осуществляется методом опрессовки. Тип зажима для провода соответствующего сечения определяется по цвету колпачков зажима. Герметичность контакта улучшена опрессовкой стальных колец. Сечение 50 мм.</p>
10	КРЕПЛЕНИЯ ФАСАДНЫЕ	 <p>Фасадные крепления применяются для крепления пучка СИП диаметром 20-50мм на стенах и фасадах зданий.</p> <p>Крепления устойчивы к механическим и погодноклиматическим воздействиям. Снабжены колпачком для дополнительной защиты гвоздя от коррозии.</p> <p>Предусмотрена возможность для крепления дополнительного СИП с помощью еще одного ремешка.</p>
11	ТРУБЫ ЭЛЕКТРОТЕХНИЧЕСКИЕ ГОФРИРОВАННЫЕ	<p>Труба ПВХ гибкая гофрированная, диаметр.40 мм, лёгкая с протяжкой. Цвет серый.</p>

Раздел: ОБРАЗЦЫ ФОРМ ОСНОВНЫХ ДОКУМЕНТОВ, ВКЛЮЧАЕМЫХ В ЗАЯВКУ НА УЧАСТИЕ В ЗАПРОСЕ ЦЕН

Форма 1.

Фирменный бланк участника (по возможности)

« ___ » _____ 20__ года № _____

ЗАЯВКА НА УЧАСТИЕ В ЗАПРОСЕ ЦЕН

Изучив извещение о проведении запроса цен на выполнение работ по строительству объектов электросетевого хозяйства на **Официальном сайте Единой информационной системы в сфере закупок <http://zakupki.gov.ru>** документацию по проведению запроса цен, и принимая установленные в них требования и условия запроса

цен, _____,
(наименование участника в запросе цен)

зарегистрированное по адресу _____,
(юридический адрес участника в запросе цен)

согласны исполнить условия договора на выполнение работ по **строительству ВЛ-0,4кВ от ЗТП- 1266 до потребителей п. Знамя Октября поселения Рязановское в г. Москве**, указанные в извещении о проведении запроса цен, на общую сумму _____ (_____) руб. ___ коп., в том числе НДС _____ (_____) руб. ___ коп.

Цена товара, работы, услуги с указанием сведений о включенных или не включенных в нее расходах (В цену договора включены: стоимость работ, материалов, налогов, включая НДС, сборов и другие обязательные платежи, а также расходы на проектные работы, согласования, коэффициенты дефляции и зимнего удорожания, расходы, связанные со сдачей и вводом объекта в эксплуатацию. Подрядчик не вправе требовать от Заказчика возмещения каких-либо дополнительных затрат).

Срок выполнения работ (оказании услуг): _____.

Настоящим подтверждаем, что _____ (наименование участника) **соответствует требованиям предъявляемым к участникам закупки, в том числе:**

- отсутствие в реестрах недобросовестных поставщиков согласно федеральным законам № 44-ФЗ от 05.04.2013 и № 223-ФЗ от 18.07.2011г.;
- соответствие участников закупки требованиям, устанавливаемым в соответствии с законодательством РФ к лицам, осуществляющим поставки товаров, выполнение работ, оказание услуг, являющихся предметом закупки: Приказ Минрегиона РФ от 30.12.2009 N 624
- наличие свидетельства СРО на выполнение следующих видов работ: II. Виды работ по подготовке проектной документации: 5.3. Работы по подготовке проектов наружных сетей электроснабжения до 35 кВ включительно и их сооружений
III. Виды работ по строительству, реконструкции и капитальному ремонту: 20.2. Устройство сетей электроснабжения напряжением до 35 кВ включительно, 24.4. Пусконаладочные работы силовых и измерительных трансформаторов
- не проведение ликвидации участника закупки – юридического лица и отсутствие решения арбитражного суда о признании участника закупки – юридического лица, индивидуального предпринимателя банкротом и об открытии конкурсного производства;
- не приостановление деятельности участника закупки в порядке, предусмотренном КоАП РФ, на день подачи заявки на участие в закупке;
- Отсутствие у _____ (наименование участника) недоимки по налогам, сборам, задолженности по иным обязательным платежам в бюджеты бюджетной системы Российской Федерации (за исключением сумм, на которые предоставлены отсрочка, рассрочка, инвестиционный налоговый кредит в соответствии с законодательством Российской Федерации о налогах и сборах, которые реструктурированы в соответствии с

законодательством Российской Федерации, по которым имеется вступившее в законную силу решение суда о признании обязанности заявителя по уплате этих сумм исполненной или которые признаны безнадежными к взысканию в соответствии с законодательством Российской Федерации о налогах и сборах) за прошедший календарный год, размер которых превышает двадцать пять процентов балансовой стоимости активов участника закупки по данным бухгалтерской отчетности за последний отчетный период.

- наличие в штате (или на основе договоров гражданско-правового характера) не менее 3-х специалистов по работе с высоковольтным оборудованием (до и свыше 1000 В) в соответствии с Межотраслевыми правилами по охране труда (правилами безопасности) при эксплуатации электроустановок, утвержденным Приказом Минэнерго России от 27 декабря 2001 г. № 163 с опытом работы данных специалистов в указанной области не менее 2-х лет. (копии трудовых договоров, копии удостоверений о допуске к работе в электроустановках, копии трудовых книжек прилагаются)

В соответствии с инструкциями, полученными от Вас в документации Запроса цен, информация по сути нашей заявки представлена в следующих документах, которые являются неотъемлемой частью нашей заявки:

№ п/п	Наименование документа <i>[указываются документы, перечисленные в пункте 5 и 12 раздела «Информационная карта»]</i>	№ страницы	Число страниц
1.			
2.			
3.			
4.			
5.			
6.			
7.			

(Подпись уполномоченного представителя)

(ФИО и должность подписавшего)

М.П.

ИНСТРУКЦИИ ПО ЗАПОЛНЕНИЮ

1. Данные инструкции не следует воспроизводить в документах, подготовленных участником на участие в Запросе цен.

2. Заявку на участие в Запросе цен следует оформить на официальном бланке участника. Участник присваивает заявке дату и номер в соответствии с принятыми у него правилами документооборота.

3. Участник должен указать свое полное наименование (с указанием организационно-правовой формы) и юридический адрес.

Участник должен перечислить и указать объем каждого из прилагаемых к заявке документов, определяющих суть технико-коммерческого предложения участника Запроса цен.

Запрос цен на право заключения договора на _____

АНКЕТА УЧАСТНИКА ЗАПРОСА ЦЕН (Форма 2)

Участник Запроса цен: _____

№	Наименование	Сведения об участнике запроса цен
1.	Фирменное наименование (полное и сокращенное наименования организации либо Фамилия, имя, отчество (при наличии) участника – физического лица, в том числе зарегистрированного в качестве индивидуального предпринимателя)	
2.	Организационно - правовая форма	
3.	Свидетельство о внесении в Единый государственный реестр юридических лиц/индивидуальных предпринимателей (дата и номер, кем выдано) (по желанию участника) либо паспортные данные для участника, сведения о месте жительства – для физического лица	
4.	ИНН	
5.	Юридический адрес (страна, адрес)	
6.	Почтовый адрес (страна, адрес)	
7.	Фактическое местоположение (место нахождения)	
8.	Телефоны (с указанием кода города) (при наличии)	
9.	Факс (с указанием кода города) (при наличии)	
10.	Адрес электронной почты (при наличии)	

(Подпись уполномоченного представителя)

М.П.

(ФИО и должность подписавшего)

ИНСТРУКЦИИ ПО ЗАПОЛНЕНИЮ

1. Данные инструкции не следует воспроизводить в документах, подготовленных участником на участие в запросе цен.
2. Участник приводит номер и дату заявки, приложением к которой является данная анкета участника запроса цен.
3. Участник указывает свое фирменное наименование (в т.ч. организационно-правовую форму).
4. Заполненная участником анкета должна содержать все сведения, указанные в таблице. В случае отсутствия каких-либо данных указать слово «нет».

Открытое Акционерное Общество «Ремонтно-строительное предприятие», именуемое в дальнейшем **Заказчик**, в лице генерального директора Белевцева Александра Рудольфовича, действующего на основании Устава, с одной стороны, и _____ именуемое в дальнейшем **Подрядчик**, в лице _____, действующего на основании _____, с другой стороны, совместно именуемые в дальнейшем стороны, с соблюдением требований Федерального закона от 18.07.2011г. № 223-ФЗ «О закупках товаров, работ, услуг отдельными видами юридических лиц», на основании результатов размещения заказа путем проведения запроса цен (протокол № ____ от ____ 2016 г.), заключили настоящий договор на выполнение работ по **строительству объектов электросетевого хозяйства** о нижеследующем

1. ПРЕДМЕТ ДОГОВОРА

1.1. По настоящему договору Заказчик поручает, а Подрядчик принимает на себя обязательство выполнить, согласно сметы, строительно-монтажные работы на объектах Заказчика, а также провести все проектные работы и мероприятия по сдаче и подключению объектов электросетевого хозяйства.

1.2. Заказчик обязуется принять и оплатить следующую работу: **Строительство ВЛ-0,4кВ от ЗТП- 1266 до потребителей п.Знамя Октября поселения Рязановское в г. Москве.** Объём и стоимость работ перечисляются в сметах и являются неотъемлемой частью настоящего договора (Приложение №1).

2. ЦЕНА ДОГОВОРА И ПОРЯДОК РАСЧЕТОВ

2.1. Цена договора составляет _____ (_____) руб., в том числе НДС (18 %) _____ руб.

В цену договора включены: стоимость работ, материалов, налогов, включая НДС, сборов и другие обязательные платежи, а также расходы на проектные работы, согласования, коэффициенты дефляции и зимнего удорожания, расходы, связанные со сдачей и вводом объекта в эксплуатацию.

Подрядчик не вправе требовать от Заказчика возмещения каких-либо дополнительных затрат.

2.2. Окончательная оплата выполненных работ осуществляется Заказчиком после полного восстановления нарушенного благоустройства на месте проведения работ Подрядчиком.

2.3. Авансирование не предусмотрено

2.4. Оплата (100%) за фактически выполненную Работу по строительству объекта производится на основании подписанного Сторонами Акта сдачи-приемки выполненной работы, в срок не позднее 90 календарных дней с момента ввода объекта в эксплуатацию. Форма оплаты – безналичный расчет. Оплата по договору осуществляется в рублях Российской Федерации

3. СРОКИ ИСПОЛНЕНИЯ ДОГОВОРА

3.1. Начало работ с момента заключения настоящего договора.

3.2. Окончание работ – до 01 августа 2016 года.

3.3. Необходимость выполнения дополнительных работ, виды дополнительных работ, сроки их исполнения определяются Сторонами в дополнительном соглашении. Началом выполнения дополнительных работ является дата подписания Сторонами дополнительного соглашения.

3.4. Подрядчик несет ответственность за нарушение как начального, конечного, так и промежуточных сроков выполнения работы.

4. ОБЯЗАТЕЛЬСТВА СТОРОН.

4.1. Обязанности Подрядчика.

4.1.1. Выполнить работы предусмотренные Договором, передать исполнительную документацию Заказчику согласно требуемых норм и сдать результат выполненных работ Заказчику в сроки, установленные в разделе 3 настоящего Договора.

4.1.2. Гарантировать качество выполненных работ

4.1.3. Перед началом, при производстве работ, а также по их окончании подрядчик обязан выполнить следующие условия договора:

1) До начала работ:

- разработать проектно-сметную документацию и согласовать её со всеми заинтересованными организациями, юридическими и физическими лицами;
- оформить акт допуска на включение электроустановки;
- оформить ордер на производство земляных работ.

2) Во время строительства

- Производить работы в полном соответствии с проектно-сметной документацией и действующими Строительными нормами и правилами.
- Обеспечить выполнение необходимых мероприятий по технике безопасности, охране окружающей среды и соблюдение правил санитарии во время проведения работ.
- Не передавать третьим лицам ни полностью, ни частично свои обязательства по настоящему Договору.
- Не использовать какие-либо вышеперечисленные документы или иную поступившую от Заказчика информацию, кроме как в целях реализации настоящего Договора, без предварительного письменного согласия Заказчика.
- Предоставлять копии ордеров на открытие и закрытие производства земляных работ из органов Технадзора.

3) По завершении работ и сдаче объекта заказчику должны быть представлены следующие документы:

- Акт о выполнении технических условий;
- Акт разграничения балансовой принадлежности и эксплуатационной ответственности;
- Акт о технологическом присоединении;
- Акт осмотра электроустановки;
- Разрешение на допуск в эксплуатацию электроустановки;
- Записка о подаче напряжения энергосбытовой организацией;
- Записка о включении от вышестоящей сетевой организации;
- Акты скрытых работ;
- Исполнительный чертёж;
- Сертификаты на материалы и оборудование;
- Паспорта на оборудование;

4.1.11. После окончания проведения земляных работ восстановить нарушенное благоустройство в полном объеме.

4.1.12. Выполнять в полном объеме все свои обязанности, предусмотренные в других разделах Договора.

4.2 Обязанности Заказчика.

4.2.1. Производить приемку выполненных работ в порядке, предусмотренном настоящим Договором.

4.2.2. Оплатить выполненные работы в размере, сроки и порядке, предусмотренным настоящим Договором.

4.2.3. Допускать в надлежащем порядке персонал Подрядчика к месту производства работ, создав все необходимые условия для выполнения данных работ.

4.2.4. Оказывать Подрядчику необходимое содействие в реализации Договора по вопросам, входящим в его компетенцию.

4.2.5. Выполнять в полном объеме все свои обязательства, предусмотренные в других разделах Договора.

4.3. Иные права и обязанности Сторон.

4.3.1. Иные права и обязанности Сторон вытекают из условий Договора и действующего законодательства Российской Федерации.

5. ПОРЯДОК И СРОКИ СДАЧИ-ПРИЕМКИ РАБОТ.

5.1. Стороны перед началом работ назначают своих представителей, ответственных за обеспечение проведения работ.

5.2. Представитель Заказчика производит технический надзор и контроль за качеством выполняемых работ.

5.3. Применяемые материалы, изделия и оборудование должны быть новыми и не бывшими в употреблении.

5.4. Подрядчик обязан заблаговременно представлять представителю Заказчика данные о выбранных им материалах и оборудовании (включая соответствующие паспорта, сертификаты соответствия нормам РФ, сертификаты соответствия экологическим нормам), получать его одобрение на их применение и использование. В случае, если представитель Заказчика отклонил использование материалов или оборудования из-за их несоответствия стандартам качества или ранее одобренным образцам, Подрядчик обязан за свой счет и своими силами произвести их замену.

5.5. Подрядчик письменно за 3 (три) дня до начала приемки извещает представителя Заказчика о готовности отдельных этапов работ. Их готовность подтверждается двухсторонними актами промежуточной приемки работ.

5.6. Сдаче-приемке по Договору подлежат результаты всех работ, в том числе скрытых. Подрядчик вправе приступать к выполнению последующих работ только после приемки Заказчиком скрытых работ по акту освидетельствования.

5.7. Заказчик обязан в сроки, установленные п. 5.15 настоящего Договора с участием Подрядчика осмотреть и принять выполненную работу (ее результат), а при обнаружении отступлений от Договора, ухудшающих результат работы, или иных недостатков в работе немедленно заявить об этом Подрядчику.

5.8. Подрядчик, обнаруживший в ходе выполнения работ не учтенные в технической документации работы и в связи с этим необходимость проведения дополнительных работ и увеличения сметной стоимости работ, обязан сообщить об этом Заказчику.

5.9. При неполучении от Заказчика ответа на свое сообщение в течение 5(пяти) рабочих дней, Подрядчик обязан приостановить соответствующие работы.

5.10. В случае, если на любых стадиях выполнения работ будут обнаружены некачественно выполненные работы, представитель Заказчика составляет акт, а Подрядчик обязан своими силами и без увеличения цены Договора в кратчайший срок переделать эти работы для обеспечения их надлежащего качества и сдачи Заказчику.

5.11. Подрядчик должен представлять представителю Заказчика отчет о выполнении работ по каждому этапу.

5.12. Если при выполнении работ обнаруживаются препятствия к надлежащему исполнению Договора, каждая из сторон обязана принять все зависящие от нее разумные меры по устранению таких препятствий. Сторона, не исполнившая этой обязанности, утрачивает право на возмещение убытков, причиненных тем, что соответствующие препятствия не были устранены.

5.13. Сдача результата работ Подрядчиком и приемка его Заказчиком оформляются Актом сдачи-приемки выполненных работ (ф. КС-2), подписанным обеими

сторонами. При отказе одной из сторон от подписания Акта в нем делается отметка об этом и акт подписывается другой стороной.

5.14. Подрядчик предоставляет Заказчику по факту выполненных работ справку о стоимости выполненных работ (ф. КС-3).

5.15. Заказчик обязуется принять выполненные и предъявленные Подрядчиком к сдаче работы и подписать Акт сдачи-приемки выполненных работ в течении 3-х(трех) календарных дней с момента его составления, либо направить Подрядчику мотивированный отказ с указанием причин, препятствующих подписанию Акта.

5.16. Заказчик обязан с участием Подрядчика проверить и принять проектно-сметную документацию, а при обнаружении отступлений от Договора, ухудшающих результат работы, или иных недостатков в работе немедленно заявить об этом Подрядчику.

5.17. Подрядчик обязуется также передать Заказчику вместе с результатом работы информацию, касающуюся эксплуатации или иного использования Заказчиком результата работ.

6. ОТВЕТСТВЕННОСТЬ СТОРОН

6.1. Сторона, не исполнившая или ненадлежащим образом исполнившая обязательства по настоящему договору, обязана возместить другой стороне причиненные таким неисполнением убытки.

6.2. В случае просрочки Подрядчиком обязательств, предусмотренных пунктом 3.2 настоящего договора, Подрядчик уплачивает Заказчику пени в размере 0,1 % от стоимости не выполненных обязательств за каждый день просрочки.

6.3. Уплата неустойки не освобождает Подрядчика от обязанности устранения допущенных им нарушений.

6.4. За нарушение Заказчиком обязательств, предусмотренных настоящим договором Подрядчик вправе потребовать с Заказчика уплаты неустойки за несвоевременную оплату по вине Заказчика принятых работ в размере 1/300 (одной трехсотой) действующей на день уплаты пени ставки рефинансирования Центрального банка РФ от суммы просроченной оплаты за каждый день просрочки.

6.5. Во всем остальном, что не предусмотрено договором стороны несут ответственность в соответствии с действующим законодательством РФ.

7. ОБСТОЯТЕЛЬСТВА НЕПРЕОДОЛИМОЙ СИЛЫ

7.1. Стороны освобождаются от ответственности за частичное или полное неисполнение своих обязательств по настоящему договору, если их исполнению препятствует чрезвычайное и непредотвратимое при данных условиях обстоятельство (непреодолимая сила).

7.2. При возникновении обстоятельств непреодолимой силы, препятствующих исполнению обязательств по настоящему договору одной из сторон, она обязана оповестить другую сторону не позднее 10 дней с момента возникновения таких обстоятельств, при этом срок выполнения обязательств по настоящему договору переносится соразмерно времени, в течение которого действовали такие обстоятельства.

8. СРОК ДЕЙСТВИЯ, ПОРЯДОК ИЗМЕНЕНИЯ И РАСТОРЖЕНИЯ ДОГОВОРА

8.1. Настоящий договор считается заключенным после подписания его Сторонами.

8.2. Договор действует до полного исполнения сторонами своих обязательств по настоящему договору или до расторжения настоящего договора.

8.3. Настоящий договор с учетом требований Федерального закона №223-ФЗ, может быть изменен:

- по соглашению сторон, совершенному в письменной форме, за подписью уполномоченных лиц сторон;

При заключении дополнительного соглашения Заказчик должен соблюдать следующие принципы:

изменение предмета договора не допускается;

изменения ведут к обоснованному улучшению условий договора для Заказчика по сравнению с условиями текущей редакции договора и не ухудшают экономическую эффективность закупки;

изменяемые условия не были указаны в заявке, поданной для участия в закупке, или в документации о закупке и не ведут к ухудшению условий договора для заказчика по сравнению с условиями текущей редакции договора и не ухудшают экономическую эффективность закупки.

8.4 В случае, если у Заказчика, заключившего договор на оказание услуг технического заказчика, по выполнению проектно-изыскательских работ, строительно-монтажных работ, в процессе исполнения договора возникла потребность в увеличении объема работ, неразрывно связанных с тем же объектом, Заказчик вправе увеличить объем работ и стоимость договора в размере не более 30 (тридцати) процентов от цены договора с соблюдением при заключении дополнительного соглашения принципов, указанных в п. 8.3 Договора.

8.5. Договор может быть расторгнут Заказчиком в одностороннем порядке.

8.6. При расторжении договора в одностороннем порядке по вине подрядчика Заказчик вправе потребовать от подрядчика возмещения причиненных убытков.

8.7. Договор считается измененным или расторгнутым с момента получения одной стороной уведомления другой стороны об одностороннем отказе от исполнения договора полностью или частично.

9. РАЗРЕШЕНИЕ СПОРОВ

9.1. Все споры и разногласия, которые могут возникнуть между сторонами по вопросам, не нашедшим своего разрешения в тексте данного договора, будут разрешаться путем переговоров на основе действующего законодательства.

9.2. При неурегулировании в процессе переговоров спорных вопросов, споры разрешаются в Арбитражном суде в порядке, установленном действующим законодательством.

Приложения к договору:

Приложение № 1 Смета.

10. АДРЕСА И БАНКОВСКИЕ РЕКВИЗИТЫ СТОРОН

ЗАКАЗЧИК:

ОАО «РСП»
142132, Московская область, г/о Подольск,
п. Кузнечики, Октябрьский мост, 8а
ИНН 5074114756 КПП 507401001
ПАО БАНК «ВОЗРОЖДЕНИЕ» г. Москва
р/с 40702810204000141396
к/с 301018109000000000181
БИК 044525181

ПОДРЯДЧИК:

11. ПОДПИСИ СТОРОН

ЗАКАЗЧИК:

Генеральный директор ОАО «РСП»

_____ **А.Р.Белевцев**

ПОДРЯДЧИК:

Смета

№ п/п	Наименование работ и затрат	Единица измерения	Количество	Сумма
1	2	3	4	5
Раздел: Монтажные работы				
1	МОНТАЖ САМОНЕСУЩИХ ИЗОЛИРОВАННЫХ ПРОВОДОВ (СИП)	км	1,05	
2	ТРУБЫ ВИНИПЛАСТОВЫЕ ПО УСТАНОВЛЕННЫМ КОНСТРУКЦИЯМ, ПО ОСНОВАНИЮ ПОЛА, ВНУТРЕННИЙ ДИАМЕТР, ММ, ДО: 50	100 м	11,6	
3	ЗАТЯГИВАНИЕ ПРОВОДОВ И КАБЕЛЕЙ В ПРОЛОЖЕННЫЕ ТРУБЫ И МЕТАЛЛИЧЕСКИЕ РУКАВА, ПРОВОД ПЕРВЫЙ ОДНОЖИЛЬНЫЙ ИЛИ МНОГОЖИЛЬНЫЙ В ОБЩЕЙ ОПЛЕТКЕ, СУММАРНОЕ СЕЧЕНИЕ: ДО 16 ММ ²	100 м	11,6	
4	УСТАНОВКА ОТВЕТВИТЕЛЬНЫХ ЗАЖИМОВ ДЛЯ СИП	шт.	152	
5	КРОНШТЕЙНЫ НА СТЕНЕ	шт.	15	
Раздел: Материалы				
1	ПРОВОДА САМОНЕСУЩИЕ ИЗОЛИРОВАННЫЕ, МАРКА СИП-2, ЧИСЛО ЖИЛ И СЕЧЕНИЕ, ММ ² : 3 X50+54,6	км	1,322	
2	КРОНШТЕЙНЫ ПОДВЕСНЫЕ	шт.	15	
3	КРОНШТЕЙНЫ ДЛЯ КРЕПЛЕНИЯ АНКЕРНЫХ ЗАЖИМОВ, ТИП CS 10.3	шт.	20	
4	ЗАЖИМЫ ОТВЕТВИТЕЛЬНЫЕ, ТИП Р 645	шт.	80	
5	ЗАЖИМЫ АНКЕРНЫЕ КЛИНОВЫЕ DN 123	шт.	28	
6	ГИЛЬЗЫ СОЕДИНИТЕЛЬНЫЕ ГЕРМЕТИЧНЫЕ ИЗОЛИРОВАННЫЕ, ТИП МЈРВ 16	шт.	24	
7	ТРУБЫ ЭЛЕКТРОТЕХНИЧЕСКИЕ ГОФРИРОВАННЫЕ, НАРУЖНЫЙ ДИАМЕТР 40 ММ	м	1160	
8	ЛЕНТА КРЕПЛЕНИЯ НЕРЖАВЕЮЩАЯ, ТИП F 207	м	50	
9	СКРЕПЫ ДЛЯ ЛЕНТЫ, ТИП NS 20	100 шт.	0,5	
10	ХОМУТ КРЕПЛЕНИЯ E 778	шт.	2200	
11	КРЕПЛЕНИЯ ФАСАДНЫЕ, ТИП SC 93-6 PC	шт.	1160	
Раздел: Пусконаладочные работы				
1	ФАЗИРОВКА ЭЛЕКТРИЧЕСКОЙ ЛИНИИ ИЛИ ТРАНСФОРМАТОРА С СЕТЬЮ НАПРЯЖЕНИЕМ ДО 1 КВ	фазировка	1	
2	ИЗМЕРЕНИЕ СОПРОТИВЛЕНИЯ ИЗОЛЯЦИИ МЕГАОММЕТРОМ КАБЕЛЬНЫХ И ДРУГИХ ЛИНИЙ НАПРЯЖЕНИЕМ ДО 1 КВ, ПРЕДНАЗНАЧЕННЫХ ДЛЯ ПЕРЕДАЧИ ЭЛЕКТРОЭНЕРГИИ К РАСПРЕДЕЛИТЕЛЬНЫМ УСТРОЙСТВАМ, ЩИТАМ, ШКАФАМ И КОММУТАЦИОННЫМ АППАРАТАМ	измерение	4	

ЗАКАЗЧИК:

Генеральный директор ОАО «РСП»

_____ **А.Р.Белевцев**

ПОДРЯДЧИК:

Извещение о проведении закупки

(в редакции № 1 от 30.06.2016)

Номер извещения: 31603839821

Наименование закупки: Строительство ВЛ-0,4кВ от ЗТП-1266 до потребителей в п. Знамя Октября

Способ проведения закупки: Запрос цен

Заказчик

Наименование организации: Открытое акционерное общество "Ремонтно-строительное предприятие"

Место нахождения: 142133, Московская, Октябрьский мост, дом 8А

Почтовый адрес: 142133, Московская, Подольский, Октябрьский мост, дом 8А

Контактная информация

Ф.И.О: Веденков Дмитрий

Адрес электронной почты: oaorsp@mail.ru

Телефон: +7 (496) 7658264

Факс: +7 (496) 7657400

Предмет договора

Лот №1

Сведения о позиции плана закупки: План закупки № 2150138236, позиция плана 461

Предмет договора: Строительство ВЛ-0,4кВ от ЗТП-1266 до потребителей в п. Знамя Октября

Начальная (максимальная) цена договора: 1 142 675.82 Российский рубль

Информация о товаре, работе, услуге:

№	Классификация по ОКПД2	Классификация по ОКВЭД2	Ед. измерения	Количество (Объем)	Дополнительные сведения
1	43.21.10.110 Работы по монтажу основных сетей электроосвещения и электроснабжения или электроарматуры, требующие специальной квалификации, в зданиях, сооружениях и на прочих строительных объектах	43.21 Производство электромонтажных работ	Комплект	1.00	

Место поставки товара, выполнения работ, оказания услуг для лота №1

Место поставки (адрес): п. Знамя Октября

Требования к участникам закупки

Участники закупки должны отсутствовать в реестре недобросовестных поставщиков

Информация о документации по закупке

Извещение о проведении закупки

Срок предоставления документации:	с 01.07.2016 по 07.07.2016
Место предоставления документации:	Московская область, г/о Подольск, п. Кузнечики, Октябрьский мост, 8а
Порядок предоставления документации:	В соответствии с закупочной документацией
Официальный сайт, на котором размещена документация:	www.zakupki.gov.ru
Размер, порядок и сроки внесения платы за предоставление документации по закупке	
Размер платы:	Плата не требуется
Информация о порядке проведения закупки	
Дата и время окончания подачи заявок (по местному времени):	07.07.2016 10:00
Рассмотрение заявок	
Дата и время (по местному времени):	08.07.2016 10:00
Место:	Московская область, г/о Подольск, п. Кузнечики, Октябрьский мост, 8а
Подведение итогов	
Дата и время (по местному времени):	08.07.2016 10:00
Место:	Московская область, г/о Подольск, п. Кузнечики, Октябрьский мост, 8а

Открытое Акционерное Общество «Ремонтно-строительное предприятие»

Адрес: 142132, Московская область, г/о Подольск, п. Кузнечики, Октябрьский мост, 8а
тел.: 8(4967) 65-82-64, 65-82-55, факс 65-74-00, электр. почта: oaorsp@mail.ru
ИНН 5074114756 КПП 507401001 р/с.40702810204000141396 в ПАО БАНК «ВОЗРОЖДЕНИЕ» г. Москва
БИК 044525181 кор./счет 30101810900000000181

ПРОТОКОЛ № 31603839821

РАССМОТРЕНИЯ И ОЦЕНКИ ЗАЯВОК ЗАПРОСА ЦЕН № 31603839821
НА ПРАВО ЗАКЛЮЧЕНИЯ ДОГОВОРА НА СТРОИТЕЛЬСТВО ВЛ-0,4кВ от ЗТП-1266 до ПОТРЕБИТЕЛЕЙ
П.ЗНАМЯ ОКТЯБРЯ

г/о Подольск

«08» июля 2016 года

На заседании комиссии по рассмотрению заявок на участие в запросе цен присутствовали:

и/о Председателя комиссии:	Назаренко А.Н.
Члены комиссии:	Козишникова В.А.
	Мишкина З.И.
	Морозов А.Ю.
Секретарь комиссии:	Веденков Д.В.

В состав единой комиссии входит 6 человек. Заседание проводится в присутствии 5-ти членов комиссии. Кворум имеется. Комиссия правомочна.

Заказчик – Открытое Акционерное Общество «Ремонтно-строительное предприятие»

Сведения о заказчике – адрес: 142133, Московская область, г/о Подольск, п. Кузнечики, Октябрьский мост, 8а.

тел.: 8(4967) 65-82-64, 65-82-55, факс 65-74-00, электр. почта: oaorsp@mail.ru

Место, дата проведения процедуры – рассмотрение заявок на участие в запросе цен осуществлялось по адресу: Московская область, г/о Подольск, п. Кузнечики, Октябрьский мост, 8а.

Адрес официального сайта: <http://zakupki.gov.ru>

Заседание комиссии началось 08 июля 2016 г. в 10-00 по местному времени.

Предмет запроса цен – Строительство ВЛ-0,4кВ от ЗТП-1266 до потребителей п.Знамя Октября

Место выполнения работ – п. Знамя Октября

Начальная цена договора – 1 142 675,82 (Один миллион сто сорок две тысячи шестьсот семьдесят пять) рублей 82 копейки

На участие в запросе цен поступило: 2 (Две) заявки.

Номер заявки	Наименование участника	Предложенная сумма договора	Дата и время поступления заявки
1	ООО «ГРАД-ЭЛ»	1 028 408,24	04.07.2016 г в 12:10
2	ООО «СтройЛайн»	952 810,23	06.07.2016 г в 09:00

По итогам рассмотрения заявок путем голосования принято решение о соответствии предъявляемым требованиям:

1. ООО «ГРАД-ЭЛ»

Члены комиссии	Ф.И.О.	«За» принятие решения	«Против» принятия решения
и.о. Председателя комиссии	Назаренко А.Н.	за	
Члены комиссии:	Козишникова В.А.	за	

	Мишкина З.И.	за	
	Морозов А.Ю.	за	

2. ООО «СтройЛайн»

Члены комиссии	Ф.И.О.	«За»	«Против»
		принятие решения	принятия решения
и.о. Председателя комиссии	Назаренко А.Н.	за	
Члены комиссии:	Козишникова В.А.	за	
	Мишкина З.И.	за	
	Морозов А.Ю.	за	

По итогам рассмотрения заявок на участие в запросе цен путем голосования принято решение о признании победителем Общество с ограниченной ответственностью «СтройЛайн»

Сведения о победителе запроса цен:

Полное фирменное наименование	Общество с ограниченной ответственностью «СтройЛайн»
Сокращенное наименование	ООО «СтройЛайн»
Сведения об организационно-правовой форме	Общество с ограниченной ответственностью
Сведения о месте нахождения	142167, город Москва, поселение Роговское, деревня Спас-Купля, дом 51
Почтовый адрес	142167, город Москва, поселение Роговское, деревня Спас-Купля, дом 51
Номер контактного телефона	8(926) 575-13-84
ИНН	7751000656

Сведения об участнике, предложившем лучшую цену после победителя:

Полное фирменное наименование	Общество с ограниченной ответственностью «ГРАД-ЭЛ»
Сокращенное наименование	ООО «ГРАД-ЭЛ»
Сведения об организационно-правовой форме	Общество с ограниченной ответственностью
Сведения о месте нахождения	143397, город Москва, поселение Первомайское, п. Первомайское, ул. Центральная, д. 24, пом. 2
Почтовый адрес	143397, город Москва, поселение Первомайское, п. Первомайское, ул. Центральная, д. 24, пом. 2
Номер контактного телефона	8(929) 927-61-98
ИНН	7751011552

Заседание комиссии окончено 08 июля 2016 г. в 10 часов 00 минут по местному времени. Протокол подписан присутствующими на заседании членами закупочной комиссии:

и.о.Председателя комиссии

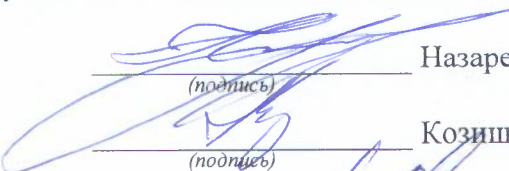

(подпись) Назаренко А.Н.

Члены комиссии:

(подпись) Козишникова В.А.

(подпись) Мишкина З.И.

(подпись) Морозов А.Ю.

Секретарь комиссии:

(подпись) Веденков Д.В.

PTO
u m È ; b2 ; b2A] è2 p ^ è2
_ è2 III _ è2 ` è2 Xa è2

«УТВЕРЖДАЮ»

Генеральный директор ОАО «РСП»

_____ А.Р.Белевцев

ДОКУМЕНТАЦИЯ ЗАПРОСА ЦЕН

**На право заключения договора на строительные-монтажные работы
для Открытого акционерного общества
«Ремонтно-строительное предприятие»**

Подольск, 2016 г.

ПРИГЛАШЕНИЕ К УЧАСТИЮ В ЗАПРОСЕ ЦЕН

Настоящим приглашаются к участию в запросе цен, полная информация о котором указана в Разделе «Информационная карта запроса цен» настоящей документации, любые юридические лица независимо от организационно-правовой формы, формы собственности, места нахождения и места происхождения капитала, или любые физические лица, в том числе индивидуальные предприниматели.

Заинтересованные лица могут получить полный комплект документации запроса цен на Официальном сайте Единой информационной системы в сфере закупок <http://zakupki.gov.ru>, единой автоматизированной системе управления закупками <http://easuz.mosreg.ru/easuz223/> и официальном сайте ОАО «РСП» rsp-podolsk.ru

Настоящая документация подготовлена в соответствии с Федеральным законом № 223-ФЗ, Положением о закупке, утвержденным в соответствии с Постановлением Правительства Московской области от 19.08.2014 № 666/31 «О мерах по реализации Федерального закона от 18.07.2011 № 223-ФЗ «О закупках товаров, работ, услуг отдельными видами юридических лиц» в Московской области» в редакции на дату размещения извещения о проведении закупки на Официальном сайте, а также иными нормативными правовыми актами, регулирующими отношения, связанные с осуществлением закупок, в целях повышения эффективности, результативности осуществления закупок товаров, работ, услуг.

В части, прямо не урегулированной законодательством Российской Федерации, проведение закупки регулируется настоящей Документацией.

Запрос цен

Под запросом цен понимается способ закупок, при котором информация о потребностях в товарах, работах, услугах для нужд Заказчика сообщается неограниченному кругу лиц путем размещения на Официальном сайте извещения о проведении запроса цен и победителем, в котором Комиссия признает участника закупки, предложившего наиболее низкую цену договора.

Запрос цен не является конкурсом либо аукционом. Таким образом, данный способ закупки не накладывает на Заказчика соответствующего объема гражданско-правовых обязательств по обязательному заключению договора с победителем запроса цен или иным его участником.

Заказчик, официально разместивший на Официальном сайте извещение о проведении запроса цен, вправе отказаться от его проведения. Извещение об отказе от проведения запроса цен размещается не позднее, чем за три дня до даты окончания срока подачи заявок на участие в запросе цен в порядке, установленном для Официального размещения на Официальном сайте извещения о проведении запроса цен.

Требования, предъявляемые к заявке на участие в запросе цен

Заявка на участие в запросе цен должна содержать следующие сведения:

наименование, сведения об организационно-правовой форме, о месте нахождения, почтовый адрес (для юридического лица), фамилия, имя, отчество(при наличии), паспортные данные, сведения о месте жительства (для физического лица), номер контактного телефона, адрес электронной почты участника закупки(при их наличии);

идентификационный номер налогоплательщика;

согласие участника закупки исполнить условия договора, указанные в извещении о проведении запроса цен и информационной карте запроса цен;

цена товара, работы, услуги с указанием сведений о включенных или не включенных в нее расходах (расходы на перевозку, страхование, уплату таможенных пошлин, налогов, сборов и другие обязательные платежи);

копии документов, подтверждающих соответствие участника закупки требованиям, установленным в извещении о проведении запроса цен и информационной карте запроса цен;

документы, подтверждающие внесение денежных средств в качестве обеспечения заявки на участие в запросе цен, в случае, если в извещении о проведении запроса цен содержится указание на требование обеспечения такой заявки (платежное поручение, подтверждающее перечисление денежных средств в качестве обеспечения заявки на участие в запросе цен, или копия такого поручения);

по желанию участника иные сведения.

Порядок подачи заявок на участие в запросе цен

Любой участник закупки, в том числе участник закупки, которому не направлялся запрос цен, вправе подать только одну заявку на участие в запросе цен, внесение изменений в которую не допускается.

Участник закупки, подавший заявку на участие в запросе цен, вправе отозвать заявку в любое время до окончания срока подачи заявок на участие в запросе цен. Порядок и срок отзыва заявок на участие в запросе цен устанавливается в извещении о проведении запроса цен.

Заявка на участие в запросе цен подается участником закупки Заказчику в письменной форме в срок, указанный в извещении о проведении запроса цен.

Заявка на участие в запросе цен, поданная в срок, указанный в извещении о проведении запроса цен, регистрируется Заказчиком в Журнале регистрации заявок на участие в запросе цен. По требованию участника закупки, подавшего заявку на участие в запросе цен, Заказчик выдает расписку в получении заявки на участие в запросе цен с указанием даты и времени ее получения.

Проведение переговоров между Заказчиком или Комиссией и участником закупки в отношении, поданной им заявки на участие в запросе цен не допускается.

Заявки на участие в запросе цен, поданные после дня окончания срока подачи заявок на участие в запросе цен, указанного в извещении о проведении запроса цен, не рассматриваются и в день их поступления возвращаются участникам закупки, подавшим такие заявки.

В случае если после дня окончания срока подачи заявок на участие в запросе цен подана только одна заявка, Заказчик продлевает срок подачи заявок на участие в запросе цен не менее чем на три рабочих дня и в течение не более одного рабочего дня после дня окончания срока подачи заявок на участие в запросе цен, размещает на Официальном сайте извещение о продлении срока подачи таких заявок. При этом заявка, поданная в срок, указанный в извещении о проведении запроса цен, вскрывается и рассматривается одновременно с заявками, поданными в срок, указанный в извещении о продлении срока подачи заявок на участие в запросе цен.

Заявка на участие в запросе цен подается в запечатанном конверте. Вскрытие конверта осуществляется на заседании Комиссии.

Рассмотрение и оценка заявок на участие в запросе цен

Комиссия в срок, не превышающий пяти рабочих дней, следующих за днем окончания срока подачи заявок на участие в запросе цен, рассматривает заявки на соответствие их требованиям, установленным в извещении о проведении запроса цен, и оценивает заявки на участие в запросе цен по критерию цена договора.

Победителем в проведении запроса цен признается участник закупки, подавший заявку на участие в запросе цен, которая отвечает всем требованиям, установленным в извещении о проведении запроса цен и в которой указана наиболее низкая цена товаров, работ, услуг. При предложении наиболее низкой цены товаров, работ, услуг несколькими участниками закупки победителем в проведении запроса цен признается участник закупки, заявка на участие в запросе цен которого поступила ранее заявок на участие в запросе цен других участников закупки.

Комиссия отклоняет заявки на участие в запросе цен, если они не соответствуют требованиям, установленным в извещении о проведении запроса цен, или предложенная в заявках на участие в запросе цен цена товаров, работ, услуг превышает начальную (максимальную) цену договора, указанную в извещении о проведении запроса цен.

Результаты рассмотрения и оценки заявок на участие в запросе цен оформляются протоколом, который подписывается всеми присутствующими на заседании членами Комиссии.

Протокол рассмотрения и оценки заявок на участие в запросе цен в течении трёх рабочих дней, следующих за днём его подписания, размещается Заказчиком на Официальном сайте.

Протокол рассмотрения и оценки заявок на участие в запросе цен составляется в одном экземпляре, который остается у Заказчика. Заказчик в течение трех рабочих дней со дня подписания указанного протокола передает победителю в проведении запроса цен проект договора, который составляется путем включения в него условий исполнения договора, предусмотренных извещением о проведении запроса цен, и цены, предложенной победителем запроса цен в заявке на участие в запросе цен.

В случае если победитель в проведении запроса цен в срок, указанный в извещении о проведении запроса цен, не представил Заказчику подписанный проект договора на условиях, указанных в поданной участником закупки, с которым заключается договор, заявке на участие в запросе цен на участие в запросе цен и в извещении о проведении запроса цен, а также обеспечение исполнения договора в случае, если Заказчиком было установлено требование обеспечения исполнения договора, такой победитель признается уклонившимся от заключения договора.

В случае, если победитель в проведении запроса цен признан уклонившимся от заключения договора, Заказчик вправе обратиться в суд с иском о требовании о понуждении

победителя в проведении запроса цен заключить договор, а также о возмещении убытков, причиненных уклонением от заключения договора, либо заключить договор с участником закупки, предложение о цене договора которого содержит лучшее условие по цене договора, следующее после предложенного победителем в проведении запроса цен условия, если цена договора не превышает начальную (максимальную) цену договора, указанную в извещении о проведении запроса цен. При этом заключение договора для указанных участников закупки является обязательным. В случае уклонения указанных участников закупки от заключения договора Заказчик вправе обратиться в суд с иском о требовании о понуждении таких участников закупки заключить договор, а также о возмещении убытков, причиненных уклонением от заключения договора, осуществить повторный запрос цен.

Договор должен быть заключен Заказчиком не ранее десяти дней со дня размещения на Официальном сайте протокола рассмотрения и оценки заявок на участие в запросе цен и не позднее двадцати дней со дня подписания указанного протокола.

Запрос цен признается несостоявшимся в случае если:

подана только одна заявка на участие в запросе цен и в результате продления срока подачи заявок на участие в запросе цен дополнительно не представлена ни одна заявка на участие в запросе цен;

не подано ни одной заявки на участие в запросе цен;

на основании результатов рассмотрения Комиссией заявок на участие в запросе цен принято решение об отклонении всех заявок на участие в запросе цен или на основании результатов рассмотрения Комиссией заявок на участие в запросе цен участников закупки принято решение о допуске к участию в запросе цен единственного участника закупки, из всех подавших заявки.

Договор заключается на условиях, предусмотренных извещением о проведении запроса цен, по цене, предложенной в заявке на участие в запросе цен победителя в проведении запроса цен или в заявке на участие в запросе цен участника закупки, с которым заключается договор в случае уклонения победителя в проведении запроса цен от заключения договора.

При заключении договора по результатам проведенной закупки по цене, сниженной победителем или участником закупки, с которым заключается договор, на 30 (тридцать) и более процентов от начальной (максимальной) цены закупки, обязательно представление таким победителем или участником закупки, с которым заключается договор, обоснования снижения цены договора. В случае непредставления такого обоснования, победитель или участник закупки, с которым заключается договор, признаются уклонившимся от заключения договора.

В случаях, если запрос цен признается несостоявшимся, Заказчик продлевает срок подачи заявок на участие в запросе цен на четыре рабочих дня и в течение одного рабочего дня после даты окончания срока подачи таких заявок размещает в единой информационной системе извещение о продлении срока подачи таких заявок; отказывается от проведения повторного запроса цен, в случае если утрачена потребность в закупке; объявляет о проведении повторного запроса цен. При этом Заказчик вправе изменить условия запроса цен.

ИНФОРМАЦИОННАЯ КАРТА ЗАПРОСА ЦЕН/ИЗВЕЩЕНИЕ

В Информационной карте запроса цен содержится информация для данной конкретной закупки, которая уточняет, разъясняет и дополняет положения настоящей документации.

При возникновении противоречия между положениями Общей части документации и части «Информационная карта запроса цен», применяются положения части «Информационная карта запроса цен».

№ п/п	Наименование пункта	Текст пояснений
1	Способ закупки	Запрос цен
2	Заказчик, юридический адрес, контактное лицо, телефон, факс, адрес электронной почты	<p>Заказчик: Открытое акционерное общество «Ремонтно-строительное предприятие» Юридический адрес: Московская область, г/о Подольск, п.Кузнечики, ул. Октябрьский мост, 8а Почтовый адрес: 142133, Московская область, г/о Подольск, п.Кузнечики, ул. Октябрьский мост, 8а Контактное лицо: Веденков Дмитрий Витальевич тел. (4967) 65-82-64 (112 – планово-экономическое отделение), Контактное лицо по техническим вопросам: Бабаев Сергей Александрович тел. (4967) 65-82-64 (114 – главный инженер) факс: (4967) 65-74-00 Адрес электронной почты: oaorsp@mail.ru</p>
3	Предмет договора с указанием количества поставляемого товара, объема выполняемых работ, оказываемых услуг.	Установка высокомагтовой осветительной установки ВОУ-20 на территории базы ОАО "РСР" в пос.Кузнечики, ул.Октябрьский мост, д.8-а г/о Подольск М.О, в соответствии с Техническим заданием (Приложение №1)
4	Требования, установленные заказчиком, к качеству, техническим характеристикам товара, требования к их безопасности, к функциональным характеристикам товара, к размерам, упаковке, отгрузке товара и иные показатели, связанные с определением соответствия товара потребностям заказчика	Требования к работам, услугам приводятся в приложении 1 к настоящему разделу «Техническое задание» /Соответствие требованиям, установленным действующим законодательством РФ.
5	Требования к содержанию, форме, оформлению и составу заявки на участие в Запросе цен	<p>Заявка на участие в запросе цен должна содержать следующие сведения:</p> <ul style="list-style-type: none"> - наименование, сведения об организационно-правовой форме, о месте нахождения, почтовый адрес (для юридического лица), фамилия, имя, отчество(при наличии), паспортные данные, сведения о месте жительства (для физического лица), номер контактного телефона, адрес электронной почты участника закупки(при их наличии); - идентификационный номер налогоплательщика; - согласие участника закупки исполнить условия договора, указанные в извещении о проведении запроса цен; - цена товара, работы, услуги с указанием сведений о включенных или не включенных в нее расходах (расходы на перевозку, страхование, уплату таможенных пошлин, налогов, сборов и другие обязательные платежи); - копии документов, подтверждающих соответствие

		<p>участника закупки требованиям, установленным в извещении о проведении запроса цен;</p> <p>- документы, подтверждающие внесение денежных средств в качестве обеспечения заявки на участие в запросе цен, в случае, если в извещении о проведении запроса цен содержится указание на требование обеспечения такой заявки (платежное поручение, подтверждающее перечисление денежных средств в качестве обеспечения заявки на участие в запросе цен, или копия такого поручения);</p> <p>- по желанию участника иные сведения.</p> <p>Заявка на участие в запросе цен подается в запечатанном конверте. Вскрытие конверта осуществляется на заседании Комиссии.</p>
6	<p>Требования к описанию участниками закупки поставляемого товара, который является предметом закупки, его функциональных характеристик (потребительских свойств), его количественных и качественных характеристик, требования к описанию участниками закупки выполняемой работы, оказываемой услуги, которые являются предметом закупки, их количественных и качественных характеристик;</p>	<p>Описание участниками закупки объекта закупки (предмета запроса цен), в том числе: функциональных, технических и качественных характеристик, эксплуатационных характеристик объекта закупки (при необходимости), размеров, требований к упаковке и отгрузке товара и иных показателей, связанных с определением соответствия товара (работ, услуг) потребностям заказчика, осуществляется в соответствии с требованиями к предмету договора, указанными в документации.</p> <p>При описании цифровых показателей характеристик товара (работ, услуг), в том числе условий гарантийного обслуживания, не допускается применение понятий «не более», «не менее», за исключением случаев, если заказчиком при описании показателей товара предусмотрены в соответствующем разделе позиции, которые не имеют конкретных значений и указание их допустимо в сопровождении словами «не более», «не менее»</p>
7	<p>Место, условия и сроки (периоды) поставки товара, выполнение работ, оказания услуг</p>	<p>Место выполнения работ: п. Кузнечики</p> <p>Условия: Работы осуществляются в соответствии с проектом договора.</p> <p>Срок выполнения работ: до 1 августа 2016г</p>
8	<p>Сведения о начальной (максимальной) цене договора (цене лота), руб.</p>	<p>497 887,61 (Четыреста девяносто семь тысяч восемьсот восемьдесят семь) рублей 61 коп.</p>
9	<p>Форма, сроки и порядок оплаты товара, услуг</p>	<p>Оплата осуществляется в безналичной форме в рублях Российской Федерации;</p> <p>- авансирование не предусмотрено;</p> <p>- оплата (100%) за фактически выполненную Работу по строительству объекта производится на основании подписанного Сторонами Акта сдачи-приемки выполненной работы, в срок не позднее 90 календарных дней с момента ввода объекта в эксплуатацию.</p>
10	<p>Порядок формирования цены договора (цены лота) (с учетом или без учета расходов на перевозку, страхование, уплату таможенных пошлин, налогов и других обязательных платежей)</p>	<p>В цену договора включены: стоимость работ, материалов, налогов, сборов, включая НДС, доставку оборудования и другие обязательные платежи, а также расходы на проектные работы, согласования, коэффициенты дефляции и зимнего удорожания, расходы, связанные со сдачей и вводом объекта в эксплуатацию. Подрядчик не вправе требовать от Заказчика возмещения каких-либо дополнительных затрат.</p>
11	<p>Порядок, место, дата начала и дата окончания срока подачи заявок</p>	<p>ОАО «РСП» Московская область, г/о Подольск, п. Кузнечики, Октябрьский мост, д.8А</p> <p>с 21 июня 2016 года по</p>

		25 июня 2016 года 10:00 (время московское)
12	Требования к участникам закупки	<p>К участникам предъявляются следующие требования:</p> <ul style="list-style-type: none"> - отсутствие в реестрах недобросовестных поставщиков согласно федеральным законам № 44-ФЗ от 05.04.2013 и № 223-ФЗ от 18.07.2011г.; - соответствие участников закупки требованиям, устанавливаемым в соответствии с законодательством РФ к лицам, осуществляющим поставки товаров, выполнение работ, оказание услуг, являющихся предметом закупки: Приказ Минрегиона РФ от 30.12.2009 N 624 - наличие свидетельства СРО на выполнение следующих видов работ: II. Виды работ по подготовке проектной документации: 5.3. Работы по подготовке проектов наружных сетей электроснабжения до 35 кВ включительно и их сооружений <p>III. Виды работ по строительству, реконструкции и капитальному ремонту: 20.2. Устройство сетей электроснабжения напряжением до 35 кВ включительно,</p> <ul style="list-style-type: none"> - не проведение ликвидации участника закупки – юридического лица и отсутствие решения арбитражного суда о признании участника закупки – юридического лица, индивидуального предпринимателя банкротом и об открытии конкурсного производства; - не приостановление деятельности участника закупки в порядке, предусмотренном КоАП РФ, на день подачи заявки на участие в закупке; - Отсутствие у участника закупки недоимки по налогам, сборам, задолженности по иным обязательным платежам в бюджеты бюджетной системы Российской Федерации (за исключением сумм, на которые предоставлены отсрочка, рассрочка, инвестиционный налоговый кредит в соответствии с законодательством Российской Федерации о налогах и сборах, которые реструктурированы в соответствии с законодательством Российской Федерации, по которым имеется вступившее в законную силу решение суда о признании обязанности заявителя по уплате этих сумм исполненной или которые признаны безнадежными к взысканию в соответствии с законодательством Российской Федерации о налогах и сборах) за прошедший календарный год, размер которых превышает двадцать пять процентов балансовой стоимости активов участника закупки по данным бухгалтерской отчетности за последний отчетный период. Участник закупки считается соответствующим установленному требованию в случае, если им подано заявление об обжаловании указанных недоимки, задолженности и решение по такому заявлению на дату рассмотрения заявки на участие в закупке не принято. - наличие в штате (или на основе договоров гражданско-правового характера) не менее 3-х специалистов по работе с высоковольтным оборудованием (до и свыше 1000 В) в соответствии с Межотраслевыми правилами по охране труда (правилами безопасности) при эксплуатации электроустановок, утвержденным Приказом Минтруда России от 24.07.2013 г. №328н и с опытом работы данных специалистов в указанной области не менее 2-х лет. Для подтверждения наличия в штате таких работников должны быть представлены следующие документы: копии трудовых договоров, копии удостоверений о допуске к работе в электроустановках, копии трудовых книжек.

		<p>-наличие в штате (или на основе договоров гражданско-правового характера) не менее 3-х специалистов по монтажу и установке высокомачтовой установки и с опытом работы данных специалистов в указанной области не менее 2-х лет.</p> <p>Несоответствие Участника закупки и/или заявки Участника закупки требованиям документации о запросе цен является основанием для отклонения заявки Участника закупки. Отклоненные заявки не подлежат оценке и сопоставлению.</p>
13	<p>Перечень документов, представляемые участником в составе заявки на участие для подтверждения их соответствия установленным требованиям</p>	<p>Заявка на участие в запросе цен должна содержать следующие сведения:</p> <ul style="list-style-type: none"> - наименование, сведения об организационно-правовой форме, о месте нахождения, почтовый адрес (для юридического лица), фамилия, имя, отчество(при наличии), паспортные данные, сведения о месте жительства (для физического лица), номер контактного телефона, адрес электронной почты участника закупки(при их наличии); - идентификационный номер налогоплательщика; - согласие участника закупки исполнить условия договора, указанные в извещении о проведении запроса цен; - цена товара, работы, услуги с указанием сведений о включенных или не включенных в нее расходах (расходы на перевозку, страхование, уплату таможенных пошлин, налогов, сборов и другие обязательные платежи); - копии документов, подтверждающих соответствие участника закупки требованиям, установленным в извещении о проведении запроса цен; - документы, подтверждающие внесение денежных средств в качестве обеспечения заявки на участие в запросе цен, в случае, если в извещении о проведении запроса цен содержится указание на требование обеспечения такой заявки (платежное поручение, подтверждающее перечисление денежных средств в качестве обеспечения заявки на участие в запросе цен, или копия такого поручения); - по желанию участника иные сведения.
14	<p>Место и дата рассмотрения предложений участников закупки и подведения итогов закупки</p>	<p>г/о Подольск, п. Кузнечики, Октябрьский мост, д.8А 27 июня 2016 года в 10:00</p>
15	<p>Место и срок размещения протокола подведения итогов Запроса цен</p>	<p>Официальный сайт Единой информационной системы в сфере закупок http://zakupki.gov.ru, и официальный сайт ОАО «РСП» rsp-podolskrn.ru до 30 июня 2016 года</p>
16	<p>Размер обеспечения заявки</p>	<p>обеспечение заявки на участие в запросе цен установлено в размере 15% от начальной (максимальной) цены договора и составляет 74 683,14 (Семьдесят четыре тысячи шестьсот восемьдесят три) рубля 14 коп.</p> <p>Порядок внесения денежных средств в качестве обеспечения заявки на участие в запросе цен:</p> <p>Документом, подтверждающим внесение денежных средств в качестве обеспечения заявки на участие в запросе цен, является платежное поручение, подтверждающее перечисление денежных средств в качестве обеспечения заявки на участие в запросе цен, или копия такого поручения.</p>

		<p>В поле «Назначение платежа» платежного поручения, указать назначения платежа (обеспечение заявки на участие в запросе цен), Реквизиты для перечисления на счет ИНН 5074114756 КПП 507401001 ПАО БАНК «ВОЗРОЖДЕНИЕ» г. Москва БИК 044525181 р/с 40702810204000141396 к/с 30101810900000000181</p> <p>Все заявки на участие в запросе цен, в которых отсутствует документ (или копия такого документа), подтверждающий внесение денежных средства в качестве обеспечения заявки на участие в запросе цен, отклоняются как не соответствующие требованиям документации.</p> <p>Частичное внесение денежных средств в качестве обеспечения заявки на участие в запросе цен не допускается и приравнивается к его отсутствию.</p> <p>Перечисление (внесение) денежных средств в качестве обеспечения заявки на участие в запросе цен третьими лицами не допускается.</p> <p>Возврат обеспечения заявки участнику, подавшему заявку и не допущенному к участию в запросе цен, осуществляется в течение пяти рабочих дней со дня подписания протокола рассмотрения и оценки заявок.</p> <p>Возврат обеспечения заявки участнику, который участвовал в запросе цен, но не стал победителем, осуществляется в течение пяти рабочих дней со дня подписания протокола рассмотрения и оценки заявок.</p> <p>Возврат обеспечения заявки победителю запроса цен, осуществляется в течение пяти рабочих дней со дня заключения с ним договора.</p> <p>Обеспечения исполнения договора, а также обеспечения исполнения гарантийных обязательств по договору не установлено</p>
17	Сведения о валюте, используемой для формирования цены договора и расчетов с поставщиками	Рубли РФ
18	Размер обеспечения исполнения договора, срок и порядок его предоставления	Не предусмотрено
19	Сведения о праве заказчика изменить количество товара, объем выполняемых работ	В соответствии с проектом договора
20	Перечень документов, подтверждающих соответствие товара, требованиям, установленным в соответствии с законодательством РФ, в случае, если в соответствии с законодательством РФ установлены требования к таким товарам, работам,	<ul style="list-style-type: none"> - Свидетельство СРО о допуске к видам работ, оказывающих влияние на безопасность объектов капитального строительства (в соответствии с п. 12 настоящей информационной карты/ извещения); - Сертификаты соответствия на используемые оборудование и материалы; - Гарантийная документация.

	услугам.	
21	Требования к сроку и (или) объему предоставления гарантий качества оказываемых услуг	Гарантийное обслуживание в течение 3-х лет.
22	Привлечение субподрядчиков (соисполнителей)	Не допускается
23	Срок подписания договора участником, обязанным заключить договор	Договор должен быть заключен Заказчиком не ранее десяти дней со дня размещения на Официальном сайте протокола рассмотрения и оценки заявок на участие в запросе цен и не позднее двадцати дней со дня подписания указанного протокола.
24	Сведения о возможности проведения переторжки и порядок её проведения	Не предусмотрено
25	Возможность отказа заказчика от проведения Запроса цен	Извещение об отказе от проведения запроса цен размещается не позднее, чем за три дня до даты окончания срока подачи заявок на участие в запросе цен в порядке, установленном для Официального размещения на Официальном сайте извещения о проведении запроса цен.
26	Формы, порядок, дата начала и дата окончания срока предоставления участникам закупки разъяснений положений документации о закупке	Разъяснение участникам закупки положений документации не предоставляется
27	Срок, место и порядок предоставления документации о закупке, размер, порядок и сроки внесения платы, взимаемой заказчиком за предоставление документации, если такая плата установлена заказчиком, за исключением случаев предоставления документации в форме электронного документа	Документация о закупке в виде электронного документа доступна для ознакомления на сайте http://zakupki.gov.ru с момента публикации настоящего извещения.

ТЕХНИЧЕСКОЕ ЗАДАНИЕ

До начала работ победитель обязан составить проектно-сметную документацию и согласовать её со всеми заинтересованными организациями.

№ п/п	Наименование работ и затрат	Единица измерения	Количество	Примечание
1	2	3	4	5
Раздел: Строительные работы				
1	Разработка грунта вручную в траншеях шириной более 2 м и котлованах площадью сечения до 5 м2 с креплениями, глубина траншей и котлованов до 2 м, группа грунтов 2	100 м3 грунта	0,04	
2	Бурение скважин диаметром 700 мм вращательным (ротаторным) способом в грунтах , группа 2	1 м скважины	6	
3	Установка арматурных сеток в монолитных фундаментах труб и опор	1 т арматуры	0,146	
4	Надбавки к ценам заготовок за сборку и сварку каркасов и сеток плоских, диаметром 16-18 мм	т	0,146	
5	Устройство металлической опалубки из стального листа толщ.1,5мм для ростверка опоры	100 м2 площади	0,04	
6	Конструкция опалубки сварная из листовой стали толщ.1,5мм	т	0,04	
7	Устройство монолитного ж/б фундамента для мачты освещения	100 М3 БЕТОНА В ДЕЛЕ	0,025	
8	Вычесть: Бетон тяжелый, крупность заполнителя 10 мм, класс В15 (М200)	м3	-2,5	
9	Добавить: Бетон тяжелый, крупность заполнителя 10 мм, класс В22,5 (М300)	м3	2,5	
10	Монтаж м/к мачты освещения ВОУ-20	1 т опор	0,72	
11	Постановка болтов высокопрочных	100 шт. болтов	0,1	
12	Засыпка вручную траншей, пазух котлованов и ям, группа грунтов 1	100 м3 грунта	0,02	
13	Разработка грунта вручную в траншеях для 2КЛ-0,4кВ. длиной-53м, группа грунтов 2	100 м3 грунта	0,1484	
14	Засыпка вручную траншей, пазух котлованов и ям, группа грунтов 1	100 м3 грунта	0,1484	
Раздел: Электромонтажные работы				
1	Прожектор, отдельно устанавливаемый на стальной мачте, с лампой мощностью до 500 Вт, при высоте мачты 20м	100 шт.	0,08	
2	Кабель до 35 кВ в проложенных трубах, блоках и коробах, масса 1 м кабеля до 1 кг	100 М КАБЕЛЯ	2	
3	Устройство постели для кабеля: Устройство постели при одном кабеле в траншее	100 м	0,53	
4	На каждый последующий кабель добавлять к расценке 08-02-142-01	100 м	0,53	

5	Кабели до 35 кВ в готовых траншеях без покрытий: Кабель, масса 1 м, кг, до 1	100 м	1,06	
6	Кабель до 35 кВ по установленным конструкциям и лоткам с креплением на поворотах и в конце трассы, масса 1 м кабеля до 1 кг	100 м	0,36	
7	Присоединение к зажимам жил проводов или кабелей сечением до 16 мм ²	100 шт.	0,16	
8	Шкаф управления уличным освещением, навесной	шт.	1	
9	Автомат одно-, двух-, трехполюсный, устанавливаемый на конструкции на стене или колонне, на ток до 25 А	шт.	9	
10	Электрические монтажные перемычки в щитах и пультях	100 м	0,02	
11	Разводка по устройствам и подключение жил кабелей или проводов сечением до 16 мм ²	100 шт.	0,2	
Раздел: Материалы				
1	Конструкции стальные осветительной мачты ВОУ-20 с комплектом закладных деталей для фундамента	ШТ	1	
2	Транспортные расходы на доставку мачты освещения	услуга	1	
3	Стоимость: прожектор металлогалогенный SM-S2004	шт.	8	
4	Стоимость: лампа металлогалогенная SM-S 2004	шт.	8	
5	Кабель силовой с алюминиевыми жилами с изоляцией и оболочкой из ПВХ, не поддерживающий горение, бронированный, напряжением 1,0 кВ (ГОСТ 16442-80), марки АВББШв с числом жил - 4 и сечением 70 мм ²	1000 м	0,142	
6	Кабель силовой с медными жилами с поливинилхлоридной изоляцией в поливинилхлоридной оболочке без защитного покрова ВВГ, напряжением 0,66 кВ, число жил – 3 и сечением 2,5 мм ²	1000 м	0,1	
7	Провода силовые для электрических установок на напряжение до 450 В с медной жилой марки ПВС 3, сечением 2,5 мм ²	1000 м	0,1	
8	Щиты учетно-распределительные ЩУРН-1/12	шт.	1	
9	Выключатели автоматические «IEK» ВА47-29 3P 16А, характеристика С	шт.	1	
10	Выключатели автоматические «IEK» ВА47-29М 1P 4А, характеристика С	шт.	8	
11	Провода силовые для электрических установок на напряжение до 450 В с медной жилой марки ПВ1, сечением 6 мм ²	1000 м	0,002	
12	Лента сигнальная "Электра" ЛСЭ 150	1 м	53	
13	Песок природный для строительных работ средний	м ³	7	
Раздел: Устройство контура заземления				
1	Разработка грунта вручную в траншеях глубиной до 2 м без креплений с откосами,	100 м ³ грунта	0,02	

	группа грунтов 2			
2	Засыпка вручную траншей, пазух котлованов и ям, группа грунтов 1	100 м3 грунта	0,02	
3	Заземлитель вертикальный из угловой стали размером 50x50x5 мм	10 шт.	0,3	
4	Заземлитель горизонтальный из стали полосовой сечением 160 мм2	100 м	0,05	
5	Сталь угловая равнополочная, марка стали Ст3пс, шириной полок 50-50 мм	т	0,017	
6	Сталь полосовая 40x5 мм	т	0,008	
Раздел: Пусконаладочные работы				
1	Фазировка электрической линии или трансформатора с сетью напряжением, кВ до 1	1 шт.	6	
2	Измерение сопротивления изоляции мегаомметром кабельных и других линий напряжением до 1 кВ, предназначенных для передачи электроэнергии к распределительным устройствам, щитам, шкафам, коммутационным аппаратам и электропотребителям	1 линия	2	
3	Измерение сопротивления растеканию тока заземлителя	1 измерение	3	
4	Проверка наличия цепи между заземлителями и заземленными элементами	100 точек	0,01	
5	Измерение сопротивления растеканию тока контура с диагональю до 20 м	1 измерение	1	
6	Определение удельного сопротивления грунта	1 измерение	2	
7	Замер полного сопротивления цепи «фаза-нуль»	1 токоприемник	1	

СБОРКА И МОНТАЖ ВОУ-20

1.1 Сборка.

Сборку необходимо производить бригадой в составе не менее 2-х человек в следующей последовательности:

- нижнюю и верхнюю секции ствола опоры уложить на козлы ревизионным люком вверх (рис. 1). При этом строповку секций производить либо капроновыми стропами, либо стальными канатами в мягкой оболочке. Открыть ревизионный люк, демонтировав дверцу;

- через обе секции пропустить стальной канат и соединить его с ригелем (рис.1), свободный конец выпустить в ревизионный люк и заправить в натяжное устройство (лебедку).



Рис. 1

Монтажную лебедку закрепить за присоединительное отверстие во фланце нижней секции опоры (см. рис.1). Маркером (мелом) нанести две отметки 470 мм и 670 мм (см. рис.1);

- совместить оси и сварочные швы и при помощи лебедки, строго соблюдая соосность, производить стягивание секций. При этом нижний обрез верхней секции должен достигнуть, как минимум, отметки 470 мм. При достижении нижним краем верхней секции отметки 670 мм, стягивание секций прекратить. Усилие стягивания должно быть 1600-3200 кгс;

- ослабить натяжение лебедки, демонтировать ригель, оставив канат в опоре.

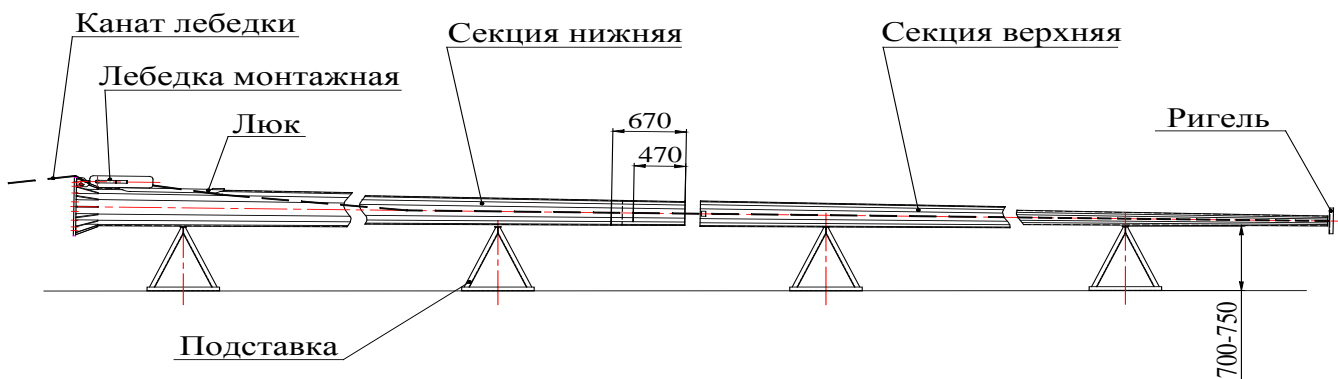
1.2 Монтаж и регулировка.

Монтаж производить бригадой в составе не менее трех человек при строгом соблюдении правил техники безопасности выполнения грузоподъемных работ в следующей последовательности:

- произвести подготовку гаек и шпилек фундамента, демонтировав верхние гайки со шпилек, нижние навернуть до упора в фундамент, а четыре гайки (по две в перпендикулярных направлениях) установить по уровню на высоте 15-20 мм от верха

фундамента (см. рис.5); - застропить установку согласно рис. 6, при этом стальной канат одним концом крепится к мягкому стропу, вторым – к отверстию в косынке фланца;

- грузоподъемным механизмом (автокран), грузоподъемностью 3,5 т со стрелой не менее 20 м, поднять установку и установить в проектное положение на фундамент, сориентировав направление ревизионного люка. Сверху навернуть до упора 4 гайки на шпильки, с приподнятыми гайками. Краном ослабить натяжение стропа. Выставить ствол опоры по теодолиту с отклонением от вертикальности не более 0,002 в двух взаимно перпендикулярных направлениях. Закрепить все остальные гайки;



Рис. 5



Рис. 6

Схема оборудования

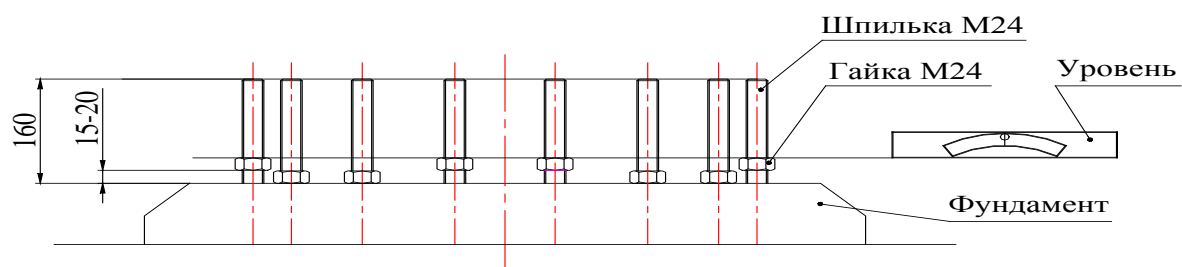

Варианты исполнения мобильной короны

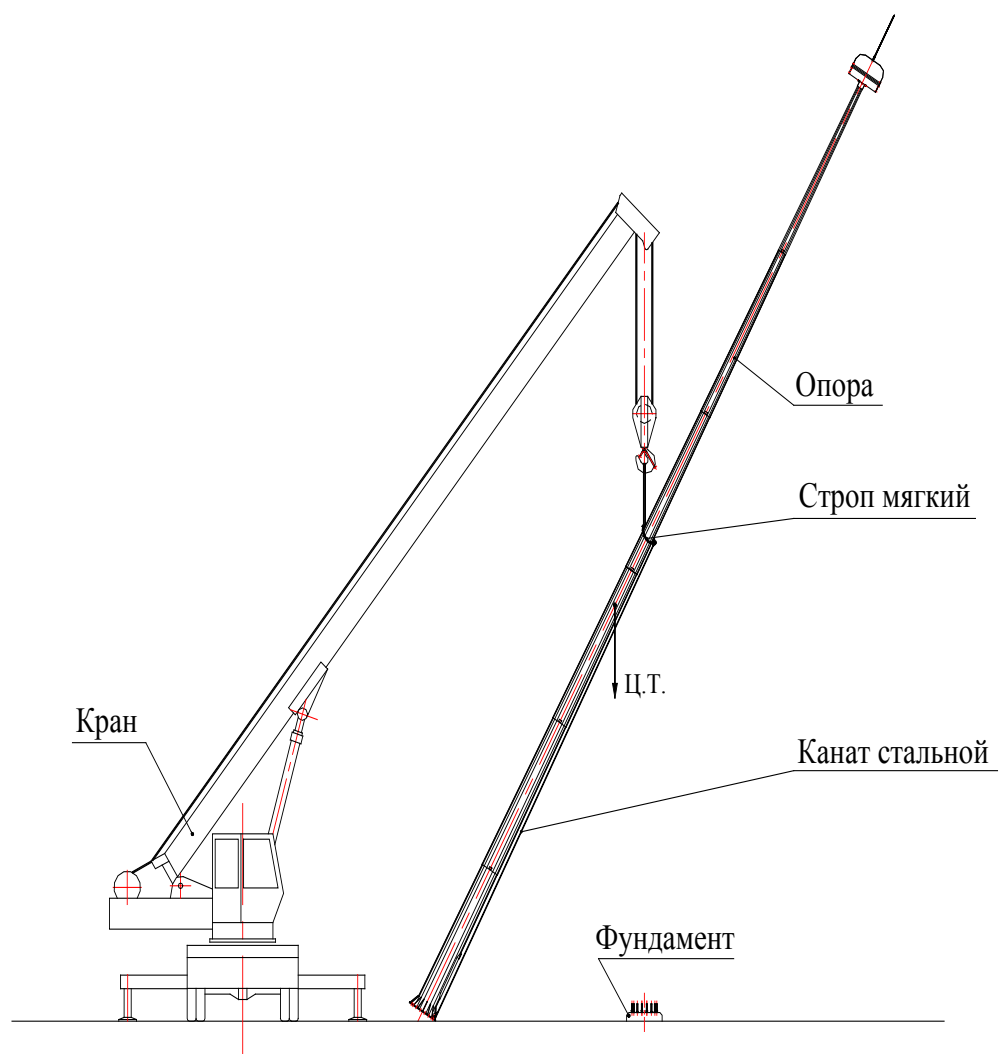
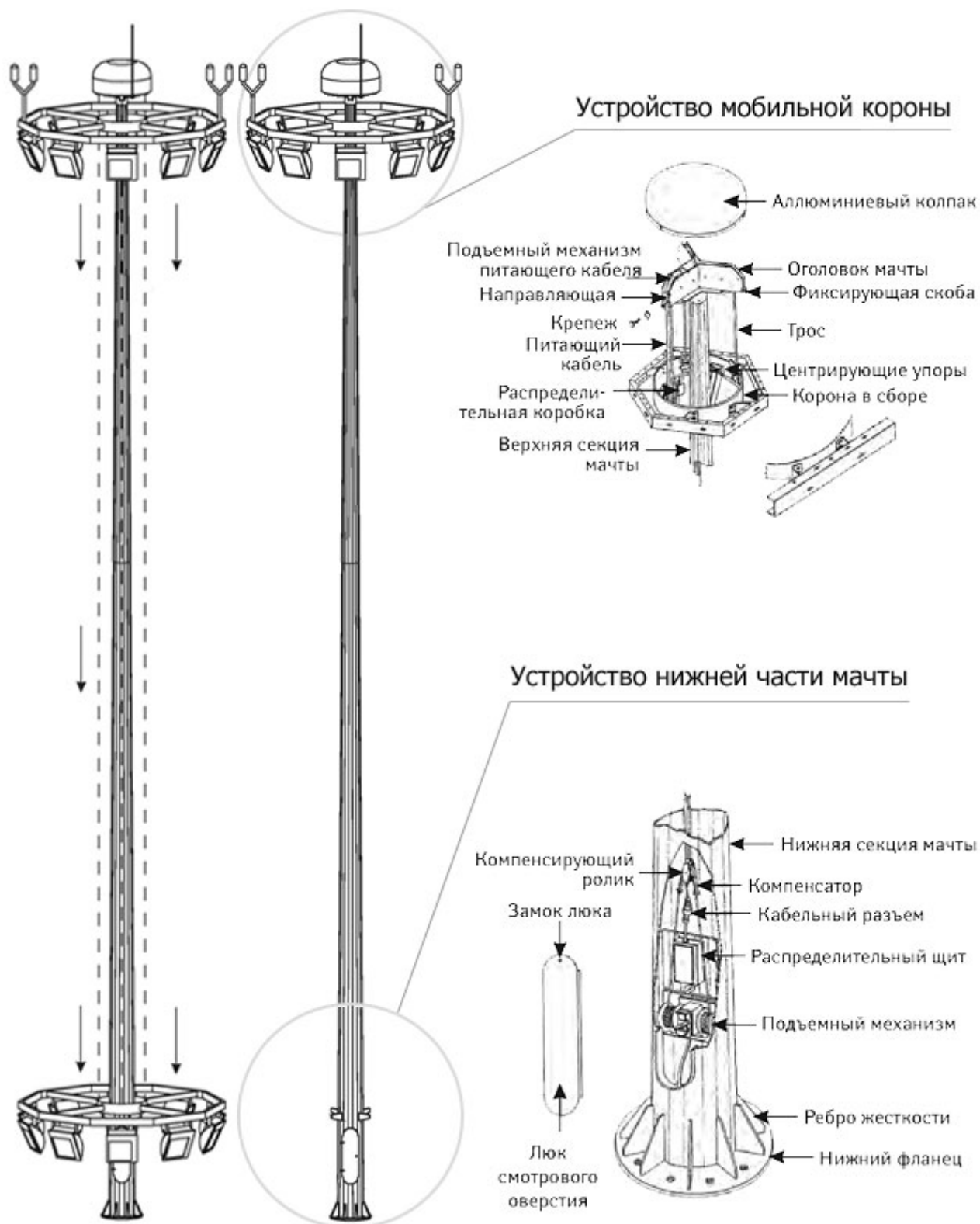
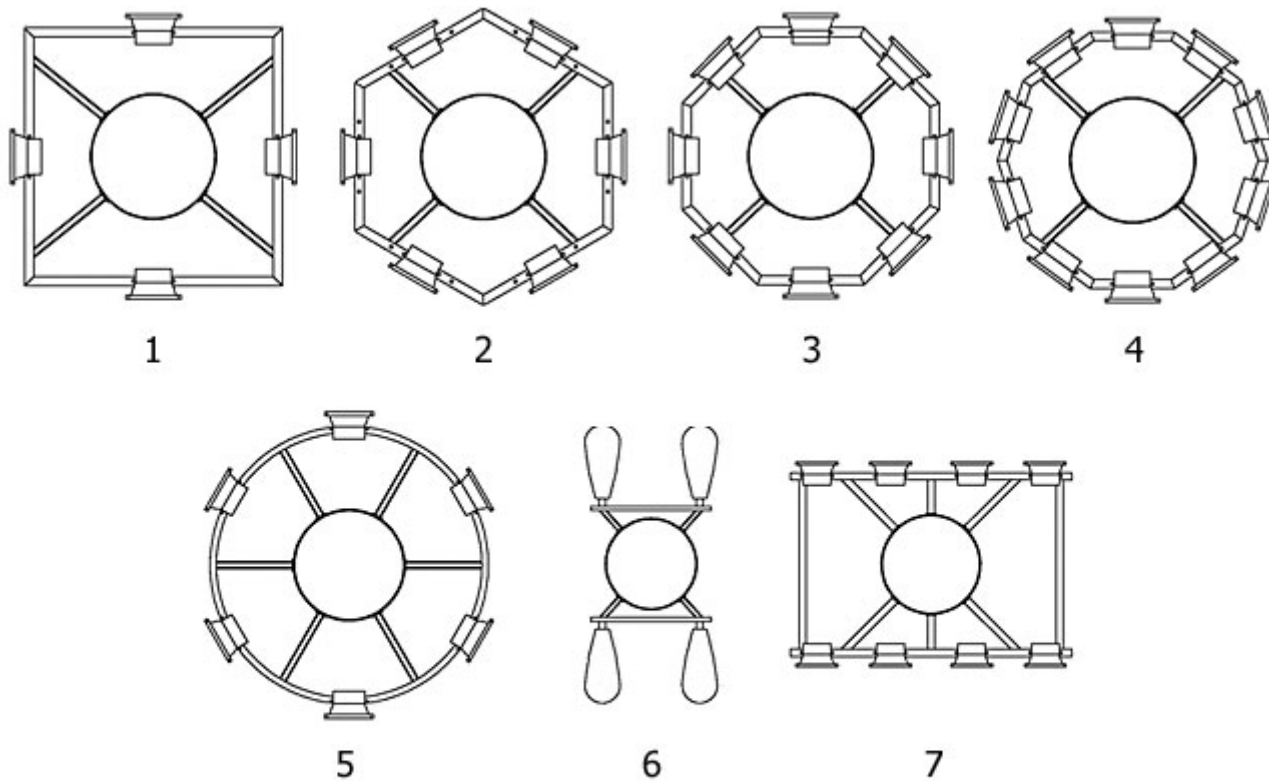

- | | |
|-------------------|------------------|
| 1. Четырехгранные | 5. Круглые |
| 2. Шестигранные | 6, 7. H-образные |
| 3. Восьмигранные | |
| 4. Десятигранные | |

По завершении работ и сдаче объекта заказчику должны быть представлены следующие документы:

- Акт осмотра электроустановки;
- Разрешение на допуск в эксплуатацию электроустановки;
- Акты скрытых работ;
- Исполнительный чертёж;
- Сертификаты на материалы и оборудование;
- Паспорта на оборудование.

Требуемые характеристики материалов к техническому заданию

№	Наименование материала	Требуемые характеристики
1	Высокомачтовая осветительная установка с мобильной короной на 8 прожекторов	<p>Высота: 20 метров; Материал: металл; Модель мачты: граненая, фланцевая; Устройство: индивидуальное; Количество частей: от 2 до 3; Вид покрытия: горячее оцинкование;</p> <p>Высокомачтовая осветительная установка ВОУ-20 предназначается для создания систем освещения транспортных развязок, автотрасс, морских портов, площадей, аэропортов, автостоянок, спортивных сооружений, промышленных объектов и других открытых территорий общественно-значимых мест. Мачта ВОУ 20 используется на территориях I-VII внешней нагрузки, и могут выдержать воздействие ветровой, гололедной и снеговой нагрузок. Мачта ВОУ 20 собирается из секций, которые изготовлена из качественной листовой стали. Ствол представляет собой конический вид. При производстве используется метод горячего цинкования, в результате образуется покрытие до 120 мкм, которое защищает конструкцию ВОУ-20 от коррозионных процессов на протяжении 25 лет</p> <p>Высокомачтовая осветительная установку монтируется только на закладной элемент фундамента, изготовленного из армированного бетона, состав которого зависит от зоны эксплуатации и характеристики почвы. Конструкция фундамента включает в себя анкерный закладной элемент. Мачта ВОУ крепится шпильками (8-16 штук) или болтами к закладному элементу, прочность соединения обеспечивает фланцевое крепление.</p>
2	ПРОЖЕКТОР МЕТАЛЛОГАЛОГЕННЫЙ С ЛАМПАМИ	<p>Корпус прожектора изготовлен из литого под давлением алюминия.</p> <ul style="list-style-type: none"> • <input type="checkbox"/> Закаленное стекло. Уплотнительная прокладка из термостойкой кремнийорганической резины. • <input type="checkbox"/> Отражатель изготовлен из анодированного алюминия. • <input type="checkbox"/> Покрытие – порошковая краска. • <input type="checkbox"/> Пускорегулирующая аппаратура расположена внутри корпуса под отражателем на металлической плате. <p>УСТАНОВКА И ИСПОЛЬЗОВАНИЕ</p> <ul style="list-style-type: none"> • <input type="checkbox"/> Наружный или внутренний монтаж • <input type="checkbox"/> Применяется для освещения фасадов зданий, памятников, автостоянок, спортивных

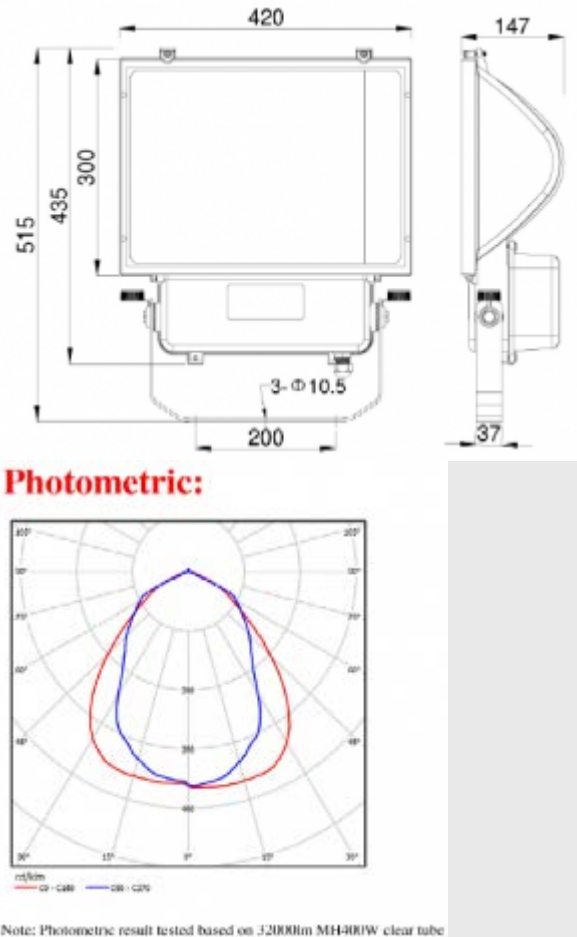
		<p>сооружений, рекламных щитов.</p>  <p>Photometric:</p> <p>Note: Photometric result tested based on J2000lm MH400W clear tube</p> <p>ТИП ЛАМПЫ:ДРИ (МГЛ) ЦОКОЛЬ:Е40 МОЩНОСТЬ:250-400 Вт СТЕПЕНЬ ЗАЩИТЫ IP:65 ТИП ОТРАЖАТЕЛЯ:Широкосимметричный ЦВЕТ ПРИБОРА:Алюминий/ черный/ серый/ белый</p>
3	КАБЕЛЬ СИЛОВОЙ	Кабель силовой с алюминиевыми жилами с изоляцией и оболочкой из ПВХ, не поддерживающий горение, бронированный, напряжением 1,0 кВ (ГОСТ 16442-80), с числом жил - 4 и сечением 70 мм ²
4	КАБЕЛЬ СИЛОВОЙ	Кабель силовой с медными жилами с поливинилхлоридной изоляцией в поливинилхлоридной оболочке без защитного покрова ВВГ, напряжением 0,66 кВ, число жил – 3 и сечением 2,5 мм ²
5	ПРОВОД	Провода силовые для электрических установок на напряжение до 450 В с медной жилой марки ПВС 3, сечением 2,5 мм ²
6	Щиты учетно-распределительные ЩУРН-1/12	Щиты учетно-распределительные предназначены для установки модульной аппаратуры и электрических счетчиков. Используются для электромонтажа в жилых, административных, торговых и производственных зданиях. Щиты состоят из металлического сварного корпуса. Позволяют разместить до 48 однополюсных автоматических выключателей ВА 47-63 марки ЕКФ, а

		<p>также одно- или трехфазный электрический счетчик энергии.</p> <p>Вид установки — встраиваемый и навесной.</p> <p>Бокс учетный распределительный — один из разновидностей учетно распределительного щита — предназначен для установки модульной аппаратуры и электросчетчиков. Бокс выполнен из металла. порошковое покрытие.</p> <p>Вид установки — навесной.</p>
7	Выключатели автоматические 3P 16А, характеристика С	<p>Автоматические выключатели рекомендуются к применению в вводно-распределительных устройствах для жилых и общественных зданий. номинальный ток 16 А, 3 полюса.</p>
8	Выключатели автоматические 1P 4А, характеристика С	<p>Автоматические выключатели рекомендуются к применению в вводно-распределительных устройствах для жилых и общественных зданий. номинальный ток 4 А, 1 полюс.</p>
9	ПРОВОД СИЛОВОЙ	<p>Провода силовые для электрических установок на напряжение до 450 В с медной жилой марки ПВ1, сечением 6 мм²</p>
10	Лента сигнальная "Электра" ЛСЭ 150	<p>Лента сигнальная ЛСЭ 150 Лента сигнальная красного цвета с логотипом "Осторожно кабель" шириной 150мм Длина рулона-100м</p>
11	Песок природный для строительных работ средний	<p>Песок природный для строительных работ повышенной крупности или крупный.</p>

Раздел: ОБРАЗЦЫ ФОРМ ОСНОВНЫХ ДОКУМЕНТОВ, ВКЛЮЧАЕМЫХ В ЗАЯВКУ НА УЧАСТИЕ В ЗАПРОСЕ ЦЕН

Форма 1.

Фирменный бланк участника (по возможности)

« ___ » _____ 20__ года № _____

ЗАЯВКА НА УЧАСТИЕ В ЗАПРОСЕ ЦЕН

Изучив извещение о проведении запроса цен на выполнение работ по строительно-монтажным работам для ОАО «РСП» на Официальном сайте Единой информационной системы в сфере закупок <http://zakupki.gov.ru> документацию по проведению запроса цен, и принимая установленные в них требования и условия запроса

цен, _____,

(наименование участника в запросе цен)

зарегистрированное по адресу _____,
(юридический адрес участника в запросе цен)

согласны исполнить условия договора на выполнение работ по **установке высокомагтовой осветительной установки ВОУ-20 на территории базы ОАО "РСП" в пос. Кузнечики, ул.Октябрьский мост, д.8-а г/о Подольск М.О.**, указанные в извещении о проведении запроса цен, на общую сумму _____ (_____) руб. ___ коп., в том числе НДС _____ (_____) руб. ___ коп.

Цена товара, работы, услуги с указанием сведений о включенных или не включенных в нее расходах (В цену договора включены: стоимость работ, материалов, налогов, включая НДС, сборов и другие обязательные платежи, а также расходы на проектные работы, согласования, коэффициенты дефляции и зимнего удорожания, расходы, связанные со сдачей и вводом объекта в эксплуатацию. Подрядчик не вправе требовать от Заказчика возмещения каких-либо дополнительных затрат).

Срок выполнения работ (оказании услуг): _____.

Настоящим подтверждаем, что _____ (наименование участника) **соответствует требованиям, предъявляемым к участникам закупки, в том числе:**

- отсутствие в реестрах недобросовестных поставщиков согласно федеральным законам № 44-ФЗ от 05.04.2013 и № 223-ФЗ от 18.07.2011г.;
- соответствие участников закупки требованиям, устанавливаемым в соответствии с законодательством РФ к лицам, осуществляющим поставки товаров, выполнение работ, оказание услуг, являющихся предметом закупки: Приказ Минрегиона РФ от 30.12.2009 N 624
- наличие свидетельства СРО на выполнение следующих видов работ: II. Виды работ по подготовке проектной документации: 5.3. Работы по подготовке проектов наружных сетей электроснабжения до 35 кВ включительно и их сооружений
III. Виды работ по строительству, реконструкции и капитальному ремонту: 20.2. Устройство сетей электроснабжения напряжением до 35 кВ включительно, 24.4. Пусконаладочные работы силовых и измерительных трансформаторов
- не проведение ликвидации участника закупки – юридического лица и отсутствие решения арбитражного суда о признании участника закупки – юридического лица, индивидуального предпринимателя банкротом и об открытии конкурсного производства;
- не приостановление деятельности участника закупки в порядке, предусмотренном КоАП РФ, на день подачи заявки на участие в закупке;
- Отсутствие у _____ (наименование участника) недоимки по налогам, сборам, задолженности по иным обязательным платежам в бюджеты бюджетной системы Российской Федерации (за исключением сумм, на которые предоставлены отсрочка, рассрочка, инвестиционный налоговый кредит в соответствии с законодательством Российской Федерации о налогах и сборах, которые реструктурированы в соответствии с

законодательством Российской Федерации, по которым имеется вступившее в законную силу решение суда о признании обязанности заявителя по уплате этих сумм исполненной или которые признаны безнадежными к взысканию в соответствии с законодательством Российской Федерации о налогах и сборах) за прошедший календарный год, размер которых превышает двадцать пять процентов балансовой стоимости активов участника закупки по данным бухгалтерской отчетности за последний отчетный период.

- наличие в штате (или на основе договоров гражданско-правового характера) не менее 3-х специалистов по работе с высоковольтным оборудованием (до и свыше 1000 В) в соответствии с Межотраслевыми правилами по охране труда (правилами безопасности) при эксплуатации электроустановок, утвержденным Приказом Минэнерго России от 27 декабря 2001 г. № 163 с опытом работы данных специалистов в указанной области не менее 2-х лет. (копии трудовых договоров, копии удостоверений о допуске к работе в электроустановках, копии трудовых книжек прилагаются)

В соответствии с инструкциями, полученными от Вас в документации Запроса цен, информация по сути нашей заявки представлена в следующих документах, которые являются неотъемлемой частью нашей заявки:

№ п/п	Наименование документа <i>[указываются документы, перечисленные в пункте 5 и 12 раздела «Информационная карта»]</i>	№ страницы	Число страниц
1.			
2.			
3.			
4.			
5.			
6.			
7.			

(Подпись уполномоченного представителя)

(ФИО и должность подписавшего)

М.П.

ИНСТРУКЦИИ ПО ЗАПОЛНЕНИЮ

1. Данные инструкции не следует воспроизводить в документах, подготовленных участником на участие в Запросе цен.

2. Заявку на участие в Запросе цен следует оформить на официальном бланке участника. Участник присваивает заявке дату и номер в соответствии с принятыми у него правилами документооборота.

3. Участник должен указать свое полное наименование (с указанием организационно-правовой формы) и юридический адрес.

Участник должен перечислить и указать объем каждого из прилагаемых к заявке документов, определяющих суть технико-коммерческого предложения участника Запроса цен.

Запрос цен на право заключения договора на _____

АНКЕТА УЧАСТНИКА ЗАПРОСА ЦЕН (Форма 2)

Участник Запроса цен: _____

№	Наименование	Сведения об участнике запроса цен
1.	Фирменное наименование (полное и сокращенное наименования организации либо Фамилия, имя, отчество (при наличии) участника – физического лица, в том числе зарегистрированного в качестве индивидуального предпринимателя)	
2.	Организационно - правовая форма	
3.	Свидетельство о внесении в Единый государственный реестр юридических лиц/индивидуальных предпринимателей (дата и номер, кем выдано) (по желанию участника) либо паспортные данные для участника, сведения о месте жительства – для физического лица	
4.	ИНН	
5.	Юридический адрес (страна, адрес)	
6.	Почтовый адрес (страна, адрес)	
7.	Фактическое местоположение (место нахождения)	
8.	Телефоны (с указанием кода города) (при наличии)	
9.	Факс (с указанием кода города) (при наличии)	
10.	Адрес электронной почты (при наличии)	

(Подпись уполномоченного представителя)

М.П.

(ФИО и должность подписавшего)

ИНСТРУКЦИИ ПО ЗАПОЛНЕНИЮ

1. Данные инструкции не следует воспроизводить в документах, подготовленных участником на участие в запросе цен.
2. Участник приводит номер и дату заявки, приложением к которой является данная анкета участника запроса цен.
3. Участник указывает свое фирменное наименование (в т.ч. организационно-правовую форму).
4. Заполненная участником анкета должна содержать все сведения, указанные в таблице. В случае отсутствия каких-либо данных указать слово «нет».

Открытое Акционерное Общество «Ремонтно-строительное предприятие», именуемое в дальнейшем **Заказчик**, в лице генерального директора Белевцева Александра Рудольфовича, действующего на основании Устава, с одной стороны, и _____ именуемое в дальнейшем **Подрядчик**, в лице _____, действующего на основании _____, с другой стороны, совместно именуемые в дальнейшем стороны, с соблюдением требований Федерального закона от 18.07.2011г. № 223-ФЗ «О закупках товаров, работ, услуг отдельными видами юридических лиц», на основании результатов размещения заказа путем проведения запроса цен (протокол № ____ от ____ 2016 г.), заключили настоящий договор на выполнение работ по **строительно-монтажным работам для ОАО «РСП»** о нижеследующем

1. ПРЕДМЕТ ДОГОВОРА

1.1. По настоящему договору Заказчик поручает, а Подрядчик принимает на себя обязательство выполнить, согласно сметы, строительно-монтажные работы на объектах Заказчика, а также провести все проектные работы и мероприятия по сдаче и подключению объектов электросетевого хозяйства.

1.2. Заказчик обязуется принять и оплатить следующую работу: **Установка высокомагтовой осветительной установки ВОУ-20 на территории базы ОАО "РСП" в пос. Кузнечики, ул. Октябрьский мост, д.8-а г/о Подольск М.О.** Объем и стоимость работ перечисляются в сметах и являются неотъемлемой частью настоящего договора (Приложение №1).

2. ЦЕНА ДОГОВОРА И ПОРЯДОК РАСЧЕТОВ

2.1. Цена договора составляет _____ (_____) руб., в том числе НДС (18 %) _____ руб.

В цену договора включены: стоимость работ, материалов, налогов, включая НДС, сборов и другие обязательные платежи, а также расходы на проектные работы, согласования, коэффициенты дефляции и зимнего удорожания, расходы, связанные с доставкой, со сдачей и вводом объекта в эксплуатацию. Подрядчик не вправе требовать от Заказчика возмещения каких-либо дополнительных затрат.

2.2. Окончательная оплата выполненных работ осуществляется Заказчиком после полного восстановления нарушенного благоустройства на месте проведения работ Подрядчиком.

2.3. Авансирование не предусмотрено

2.4. Оплата (100%) за фактически выполненную Работу по строительству объекта производится на основании подписанного Сторонами Акта сдачи-приемки выполненной работы, в срок не позднее 90 календарных дней с момента ввода объекта в эксплуатацию. Форма оплаты – безналичный расчет. Оплата по договору осуществляется в рублях Российской Федерации

3. СРОКИ ИСПОЛНЕНИЯ ДОГОВОРА

3.1. Начало работ с момента заключения настоящего договора.

3.2. Окончание работ – в течение 5 рабочих дней после подписания договора.

3.3. Гарантийное обслуживание – в течение 3-х лет.

3.4. Подрядчик несет ответственность за нарушение как начального, конечного, так и промежуточных сроков выполнения работы.

4. ОБЯЗАТЕЛЬСТВА СТОРОН.

4.1. Обязанности Подрядчика.

4.1.1. Выполнить работы предусмотренные Договором, передать исполнительную документацию Заказчику согласно требуемых норм и сдать результат выполненных работ Заказчику в сроки, установленные в разделе 3 настоящего Договора.

4.1.2. Гарантировать качество выполненных работ

4.1.3. Перед началом, при производстве работ, а также по их окончании подрядчик обязан выполнить следующие условия договора:

1) До начала работ:

- разработать проектно-сметную документацию и согласовать её со всеми заинтересованными организациями, юридическими и физическими лицами;
- оформить акт допуска на включение электроустановки;
- оформить ордер на производство земляных работ.

2) Во время строительства

- Производить работы в полном соответствии с проектно-сметной документацией и действующими Строительными нормами и правилами.
- Обеспечить выполнение необходимых мероприятий по технике безопасности, охране окружающей среды и соблюдение правил санитарии во время проведения работ.
- Не передавать третьим лицам ни полностью, ни частично свои обязательства по настоящему Договору.
- Не использовать какие-либо вышеперечисленные документы или иную поступившую от Заказчика информацию, кроме как в целях реализации настоящего Договора, без предварительного письменного согласия Заказчика.
- Предоставлять копии ордеров на открытие и закрытие производства земляных работ из органов Технадзора.

3) По завершении работ и сдаче объекта заказчику должны быть представлены следующие документы:

- Акт осмотра электроустановки;
- Разрешение на допуск в эксплуатацию электроустановки;
- Акты скрытых работ;
- Исполнительный чертёж;
- Сертификаты на материалы и оборудование;
- Паспорта на оборудование;

4.1.11. После окончания проведения земляных работ восстановить нарушенное благоустройство в полном объеме.

4.1.12. Выполнять в полном объеме все свои обязанности, предусмотренные в других разделах Договора.

4.2 Обязанности Заказчика.

4.2.1. Производить приемку выполненных работ в порядке, предусмотренном настоящим Договором.

4.2.2. Оплатить выполненные работы в размере, сроки и порядке, предусмотренным настоящим Договором.

4.2.3. Допускать в надлежащем порядке персонал Подрядчика к месту производства работ, создав все необходимые условия для выполнения данных работ.

4.2.4. Оказывать Подрядчику необходимое содействие в реализации Договора по вопросам, входящим в его компетенцию.

4.2.5. Выполнять в полном объеме все свои обязательства, предусмотренные в других разделах Договора.

4.3. Иные права и обязанности Сторон.

4.3.1. Иные права и обязанности Сторон вытекают из условий Договора и действующего законодательства Российской Федерации.

5. ПОРЯДОК И СРОКИ СДАЧИ-ПРИЕМКИ РАБОТ.

5.1. Стороны перед началом работ назначают своих представителей, ответственных за обеспечение проведения работ.

5.2. Представитель Заказчика производит технический надзор и контроль за качеством выполняемых работ.

5.3. Применяемые материалы, изделия и оборудование должны быть новыми и не бывшими в употреблении.

5.4. Подрядчик обязан заблаговременно представлять представителю Заказчика данные о выбранных им материалах и оборудовании (включая соответствующие паспорта, сертификаты соответствия нормам РФ, сертификаты соответствия экологическим нормам), получать его одобрение на их применение и использование. В случае, если представитель Заказчика отклонил использование материалов или оборудования из-за их несоответствия стандартам качества или ранее одобренным образцам, Подрядчик обязан за свой счет и своими силами произвести их замену.

5.5. Подрядчик письменно за 3 (три) дня до начала приемки извещает представителя Заказчика о готовности отдельных этапов работ. Их готовность подтверждается двухсторонними актами промежуточной приемки работ.

5.6. Сдаче-приемке по Договору подлежат результаты всех работ, в том числе скрытых. Подрядчик вправе приступать к выполнению последующих работ только после приемки Заказчиком скрытых работ по акту освидетельствования.

5.7. Заказчик обязан в сроки, установленные п. 5.15 настоящего Договора с участием Подрядчика осмотреть и принять выполненную работу (ее результат), а при обнаружении отступлений от Договора, ухудшающих результат работы, или иных недостатков в работе немедленно заявить об этом Подрядчику.

5.8. Подрядчик, обнаруживший в ходе выполнения работ не учтенные в технической документации работы и в связи с этим необходимость проведения дополнительных работ и увеличения сметной стоимости работ, обязан сообщить об этом Заказчику.

5.9. При неполучении от Заказчика ответа на свое сообщение в течение 5(пяти) рабочих дней, Подрядчик обязан приостановить соответствующие работы.

5.10. В случае, если на любых стадиях выполнения работ будут обнаружены некачественно выполненные работы, представитель Заказчика составляет акт, а Подрядчик обязан своими силами и без увеличения цены Договора в кратчайший срок переделать эти работы для обеспечения их надлежащего качества и сдачи Заказчику.

5.11. Подрядчик должен представлять представителю Заказчика отчет о выполнении работ по каждому этапу.

5.12. Если при выполнении работ обнаруживаются препятствия к надлежащему исполнению Договора, каждая из сторон обязана принять все зависящие от нее разумные меры по устранению таких препятствий. Сторона, не исполнившая этой обязанности, утрачивает право на возмещение убытков, причиненных тем, что соответствующие препятствия не были устранены.

5.13. Сдача результата работ Подрядчиком и приемка его Заказчиком оформляются Актом сдачи-приемки выполненных работ (ф. КС-2), подписанным обеими сторонами. При отказе одной из сторон от подписания Акта в нем делается отметка об этом и акт подписывается другой стороной.

5.14. Подрядчик предоставляет Заказчику по факту выполненных работ справку о стоимости выполненных работ (ф. КС-3).

5.15. Заказчик обязуется принять выполненные и предъявленные Подрядчиком к сдаче работы и подписать Акт сдачи-приемки выполненных работ в течении 3-х(трех) календарных дней с момента его составления, либо направить Подрядчику мотивированный отказ с указанием причин, препятствующих подписанию Акта.

5.16. Заказчик обязан с участием Подрядчика проверить и принять проектно-сметную документацию, а при обнаружении отступлений от Договора, ухудшающих результат работы, или иных недостатков в работе немедленно заявить об этом Подрядчику.

5.17. Подрядчик обязуется также передать Заказчику вместе с результатом работы информацию, касающуюся эксплуатации или иного использования Заказчиком результата работ.

6. ОТВЕТСТВЕННОСТЬ СТОРОН

6.1. Сторона, не исполнившая или ненадлежащим образом исполнившая обязательства по настоящему договору, обязана возместить другой стороне причиненные таким неисполнением убытки.

6.2. В случае просрочки Подрядчиком обязательств, предусмотренных пунктом 3.2 настоящего договора, Подрядчик уплачивает Заказчику пеню в размере 0,1 % от стоимости не выполненных обязательств за каждый день просрочки.

6.3. Уплата неустойки не освобождает Подрядчика от обязанности устранения допущенных им нарушений.

6.4. За нарушение Заказчиком обязательств, предусмотренных настоящим договором Подрядчик вправе потребовать с Заказчика уплаты неустойки за несвоевременную оплату по вине Заказчика принятых работ в размере 1/300 (одной трехсотой) действующей на день уплаты пени ставки рефинансирования Центрального банка РФ от суммы просроченной оплаты за каждый день просрочки.

6.5. Во всем остальном, что не предусмотрено договором стороны несут ответственность в соответствии с действующим законодательством РФ.

7. ОБСТОЯТЕЛЬСТВА НЕПРЕОДОЛИМОЙ СИЛЫ

7.1. Стороны освобождаются от ответственности за частичное или полное неисполнение своих обязательств по настоящему договору, если их исполнению препятствует чрезвычайное и непредотвратимое при данных условиях обстоятельство (непреодолимая сила).

7.2. При возникновении обстоятельств непреодолимой силы, препятствующих исполнению обязательств по настоящему договору одной из сторон, она обязана оповестить другую сторону не позднее 10 дней с момента возникновения таких обстоятельств, при этом срок выполнения обязательств по настоящему договору переносится соразмерно времени, в течение которого действовали такие обстоятельства.

8. СРОК ДЕЙСТВИЯ, ПОРЯДОК ИЗМЕНЕНИЯ И РАСТОРЖЕНИЯ ДОГОВОРА

8.1. Настоящий договор считается заключенным после подписания его Сторонами.

8.2. Договор действует до полного исполнения сторонами своих обязательств по настоящему договору или до расторжения настоящего договора.

8.3. Настоящий договор с учетом требований Федерального закона №223-ФЗ, может быть изменен:

- по соглашению сторон, совершенному в письменной форме, за подписью уполномоченных лиц сторон;

При заключении дополнительного соглашения Заказчик должен соблюдать следующие принципы:

изменение предмета договора не допускается;

изменения ведут к обоснованному улучшению условий договора для Заказчика по сравнению с условиями текущей редакции договора и не ухудшают экономическую эффективность закупки;

изменяемые условия не были указаны в заявке, поданной для участия в закупке, или в документации о закупке и не ведут к ухудшению условий договора для заказчика

по сравнению с условиями текущей редакции договора и не ухудшают экономическую эффективность закупки.

8.4 В случае, если у Заказчика, заключившего договор на оказание услуг технического заказчика, по выполнению проектно-изыскательских работ, строительно-монтажных работ, в процессе исполнения договора возникла потребность в увеличении объема работ, неразрывно связанных с тем же объектом, Заказчик вправе увеличить объем работ и стоимость договора в размере не более 30 (тридцати) процентов от цены договора с соблюдением при заключении дополнительного соглашения принципов, указанных в п. 8.3 Договора.

8.5. Договор может быть расторгнут Заказчиком в одностороннем порядке.

8.6. При расторжении договора в одностороннем порядке по вине подрядчика Заказчик вправе потребовать от подрядчика возмещения причиненных убытков.

8.7. Договор считается измененным или расторгнутым с момента получения одной стороной уведомления другой стороны об одностороннем отказе от исполнения договора полностью или частично.

9. РАЗРЕШЕНИЕ СПОРОВ

9.1. Все споры и разногласия, которые могут возникнуть между сторонами по вопросам, не нашедшим своего разрешения в тексте данного договора, будут разрешаться путем переговоров на основе действующего законодательства.

9.2. При неурегулировании в процессе переговоров спорных вопросов, споры разрешаются в Арбитражном суде в порядке, установленном действующим законодательством.

Приложения к договору:

Приложение № 1 Смета.

10. АДРЕСА И БАНКОВСКИЕ РЕКВИЗИТЫ СТОРОН

ЗАКАЗЧИК:

ОАО «РСП»

142132, Московская область, г/о Подольск,

п. Кузнечики, Октябрьский мост, 8а

ИНН 5074114756 КПП 507401001

ПАО БАНК «ВОЗРОЖДЕНИЕ» г. Москва

р/с 40702810204000141396

к/с 301018109000000000181

БИК 044525181

ПОДРЯДЧИК:

11. ПОДПИСИ СТОРОН

ЗАКАЗЧИК:

Генеральный директор ОАО «РСП»

_____ **А.Р.Белевцев**

ПОДРЯДЧИК:

Приложение № 1 к договору
№ _____ от _____ 2016 г.

Смета

№ п/п	Наименование работ и затрат	Единица измерения	Количество	Сумма
1	2	3	4	5
Раздел: Строительные работы				
1	Разработка грунта вручную в траншеях шириной более 2 м и котлованах площадью сечения до 5 м2 с креплениями, глубина траншей и котлованов до 2 м, группа грунтов 2	100 м3 грунта	0,04	
2	Бурение скважин диаметром 700 мм вращательным (роторным) способом в грунтах , группа 2	1 м скважины	6	
3	Установка арматурных сеток в монолитных фундаментах труб и опор	1 т арматуры	0,146	
4	Надбавки к ценам заготовок за сборку и сварку каркасов и сеток плоских, диаметром 16-18 мм	т	0,146	
5	Устройство металлической опалубки из стального листа толщ.1,5мм для ростверка опоры	100 м2 площади	0,04	
6	Конструкция опалубки сварная из листовой стали толщ.1,5мм	т	0,04	
7	Устройство монолитного ж/б фундамента для мачты освещения	100 М3 БЕТОНА В ДЕЛЕ	0,025	
8	Вычесть: Бетон тяжелый, крупность заполнителя 10 мм, класс В15 (М200)	м3	-2,5	
9	Добавить: Бетон тяжелый, крупность заполнителя 10 мм, класс В22,5 (М300)	м3	2,5	
10	Монтаж м/к мачты освещения ВОУ-20	1 т опор	0,72	
11	Постановка болтов высокопрочных	100 шт. болтов	0,1	
12	Засыпка вручную траншей, пазух котлованов и ям, группа грунтов 1	100 м3 грунта	0,02	
13	Разработка грунта вручную в траншеях для 2КЛ-0,4кВ. длиной-53м, группа грунтов 2	100 м3 грунта	0,1484	
14	Засыпка вручную траншей, пазух котлованов и ям, группа грунтов 1	100 м3 грунта	0,1484	
Раздел: Электромонтажные работы				
1	Прожектор, отдельно устанавливаемый на стальной мачте, с лампой мощностью до 500 Вт, при высоте мачты 20м	100 шт.	0,08	
2	Кабель до 35 кВ в проложенных трубах, блоках и коробах, масса 1 м кабеля до 1 кг	100 М КАБЕЛЯ	2	
3	Устройство постели для кабеля: Устройство постели при одном кабеле в траншее	100 м	0,53	
4	На каждый последующий кабель добавлять к расценке 08-02-142-01	100 м	0,53	
5	Кабели до 35 кВ в готовых траншеях без покрытий: Кабель, масса 1 м, кг, до 1	100 м	1,06	
6	Кабель до 35 кВ по установленным конструкциям и лоткам с креплением на поворотах и в конце трассы, масса 1 м кабеля до 1 кг	100 м	0,36	
7	Присоединение к зажимам жил проводов или кабелей сечением до 16 мм2	100 шт.	0,16	

8	Шкаф управления уличным освещением, навесной	шт.	1	
9	Автомат одно-, двух-, трехполюсный, устанавливаемый на конструкции на стене или колонне, на ток до 25 А	шт.	9	
10	Электрические монтажные перемычки в щитах и пультах	100 м	0,02	
11	Разводка по устройствам и подключение жил кабелей или проводов сечением до 16 мм ²	100 шт.	0,2	
Раздел: Материалы				
1	Конструкции стальные осветительной мачты ВОУ-20 с комплектом закладных деталей для фундамента	ШТ	1	
2	Транспортные расходы на доставку мачты освещения	услуга	1	
3	Стоимость: прожектор металлогалогенный SM-S2004	шт.	8	
4	Стоимость: лампа металлогалогенная SM-S 2004	шт.	8	
5	Кабель силовой с алюминиевыми жилами с изоляцией и оболочкой из ПВХ, не поддерживающий горение, бронированный, напряжением 1,0 кВ (ГОСТ 16442-80), марки АВБШВ с числом жил - 4 и сечением 70 мм ²	1000 м	0,142	
6	Кабель силовой с медными жилами с поливинилхлоридной изоляцией в поливинилхлоридной оболочке без защитного покрова ВВГ, напряжением 0,66 кВ, число жил – 3 и сечением 2,5 мм ²	1000 м	0,1	
7	Провода силовые для электрических установок на напряжение до 450 В с медной жилой марки ПВС 3, сечением 2,5 мм ²	1000 м	0,1	
8	Щиты учетно-распределительные ЩУРН-1/12	шт.	1	
9	Выключатели автоматические «IEK» ВА47-29 3Р 16А, характеристика С	шт.	1	
10	Выключатели автоматические «IEK» ВА47-29М 1Р 4А, характеристика С	шт.	8	
11	Провода силовые для электрических установок на напряжение до 450 В с медной жилой марки ПВ1, сечением 6 мм ²	1000 м	0,002	
12	Лента сигнальная "Электра" ЛСЭ 150	1 м	53	
13	Песок природный для строительных работ средний	м ³	7	
Раздел: Устройство контура заземления				
1	Разработка грунта вручную в траншеях глубиной до 2 м без креплений с откосами, группа грунтов 2	100 м ³ грунта	0,02	
2	Засыпка вручную траншей, пазух котлованов и ям, группа грунтов 1	100 м ³ грунта	0,02	
3	Заземлитель вертикальный из угловой стали размером 50х50х5 мм	10 шт.	0,3	
4	Заземлитель горизонтальный из стали полосовой сечением 160 мм ²	100 м	0,05	
5	Сталь угловая равнополочная, марка стали СтЗпс, шириной полок 50-50 мм	т	0,017	

6	Сталь полосовая 40x5 мм	т	0,008	
Раздел: Пусконаладочные работы				
1	Фазировка электрической линии или трансформатора с сетью напряжением, кВ до 1	1 шт.	6	
2	Измерение сопротивления изоляции мегаомметром кабельных и других линий напряжением до 1 кВ, предназначенных для передачи электроэнергии к распределительным устройствам, щитам, шкафам, коммутационным аппаратам и электропотребителям	1 линия	2	
3	Измерение сопротивления растеканию тока заземлителя	1 измерение	3	
4	Проверка наличия цепи между заземлителями и заземленными элементами	100 точек	0,01	
5	Измерение сопротивления растеканию тока контура с диагональю до 20 м	1 измерение	1	
6	Определение удельного сопротивления грунта	1 измерение	2	
7	Замер полного сопротивления цепи «фаза-нуль»	1 токоприемник	1	

ЗАКАЗЧИК:

Генеральный директор ОАО «РСП»

_____ **А.Р.Белевцев**

ПОДРЯДЧИК:

Извещение о проведении закупки
(в редакции № 1 от 20.06.2016)

Номер извещения: 31603794994

Наименование закупки: Установка высокомачтовой осветительной установки на территории ОАО "РСП"

Способ проведения закупки: Запрос цен

Заказчик

Наименование организации: Открытое акционерное общество "Ремонтно-строительное предприятие"

Место нахождения: 142133, Московская, Октябрьский мост, дом 8А

Почтовый адрес: 142133, Московская, Подольский, Октябрьский мост, дом 8А

Контактная информация

Ф.И.О: Веденков Дмитрий

Адрес электронной почты: oaorsp@mail.ru

Телефон: +7 (496) 7658264

Факс: +7 (496) 7657400

Предмет договора

Лот №1

Сведения о позиции плана закупки: План закупки № 2150138236, позиция плана 462

Предмет договора: Установка высокомачтовой осветительной установки на территории ОАО "РСП"

Начальная (максимальная) цена договора: 497 887.61 Российский рубль

Информация о товаре, работе, услуге:

№	Классификация по ОКПД2	Классификация по ОКВЭД2	Ед. измерения	Количество (Объем)	Дополнительные сведения
1	43.21.10.110 Работы по монтажу основных сетей электроосвещения и электроснабжения или электроарматуры, требующие специальной квалификации, в зданиях, сооружениях и на прочих строительных объектах	43.21 Производство электромонтажных работ	Комплект	1.00	

Место поставки товара, выполнения работ, оказания услуг для лота №1

Место поставки (адрес): Московская область, г/о Подольск, п. Кузнечики, Октябрьский мост, 8а

Требования к участникам закупки

Участники закупки должны отсутствовать в реестре недобросовестных поставщиков

Информация о документации по закупке

Извещение о проведении закупки

Срок предоставления документации: с 21.06.2016 по 25.06.2016

Место предоставления документации: Московская область, г/о Подольск, п. Кузнечики, Октябрьский мост, 8а

Порядок предоставления документации: В соответствии с закупочной документацией

Официальный сайт, на котором размещена документация: www.zakupki.gov.ru

Размер, порядок и сроки внесения платы за предоставление документации по закупке

Размер платы: Плата не требуется

Информация о порядке проведения закупки

Дата и время окончания подачи заявок (по местному времени): 25.06.2016 10:00

Рассмотрение заявок

Дата и время (по местному времени): 25.06.2016 11:00

Место: Московская область, г/о Подольск, п. Кузнечики, Октябрьский мост, 8а

Подведение итогов

Дата и время (по местному времени): 27.06.2016 10:00

Место: Московская область, г/о Подольск, п. Кузнечики, Октябрьский мост, 8а

Открытое Акционерное Общество «Ремонтно-строительное предприятие»

Адрес: 142132, Московская область, г/о Подольск, п. Кузнечики, Октябрьский мост, 8а
тел.: 8(4967) 65-82-64, 65-82-55, факс 65-74-00, электр. почта: oaorsp@mail.ru
ИНН 5074114756 КПП 507401001 р/с.40702810204000141396 в ПАО БАНК «ВОЗРОЖДЕНИЕ» г. Москва
БИК 044525181 кор./счет 30101810900000000181

ПРОТОКОЛ № 31603794994

РАССМОТРЕНИЯ И ОЦЕНКИ ЗАЯВОК ЗАПРОСА ЦЕН № 31603794994
НА ПРАВО ЗАКЛЮЧЕНИЯ ДОГОВОРА НА УСТАНОВКУ ВЫСОКОМАЧТОВОЙ ОСВЕТИТЕЛЬНОЙ УСТАНОВКИ
ВОУ-20 НА ТЕРРИТОРИИ БАЗЫ ОАО "РСП" В ПОС. КУЗНЕЧИКИ

г/о Подольск

«25» июня 2016 года

На заседании комиссии по рассмотрению заявок на участие в запросе цен присутствовали:

Председатель комиссии:	Бабаев С.А.
Члены комиссии:	Козишникова В.А. Назаренко А.Н. Мишкина З.И. Морозов А.Ю.
Секретарь комиссии:	Веденков Д.В.

В состав единой комиссии входит 6 человек. Заседание проводится в присутствии 5-ти членов комиссии. Кворум имеется. Комиссия правомочна.

Заказчик – Открытое Акционерное Общество «Ремонтно-строительное предприятие»

Сведения о заказчике – адрес: 142133, Московская область, г/о Подольск, п. Кузнечики, Октябрьский мост, 8а.
тел.: 8(4967) 65-82-64, 65-82-55, факс 65-74-00, электр. почта: oaorsp@mail.ru

Место, дата проведения процедуры – рассмотрение заявок на участие в запросе цен осуществлялось по адресу: Московская область, г/о Подольск, п. Кузнечики, Октябрьский мост, 8а.

Адрес официального сайта: <http://zakupki.gov.ru>

Заседание комиссии началось 25 июня 2016 г. в 11-00 по местному времени.

Предмет запроса цен – Установка высокомачтовой осветительной установки ВОУ-20 на территории базы ОАО "РСП" в пос. Кузнечики

Место выполнения работ – Московская область, г/о Подольск, п. Кузнечики, Октябрьский мост, 8а

Начальная цена договора – **497 887,61** (Четыреста девяносто семь тысяч восемьсот восемьдесят семь) рублей 61 копейка.

На участие в запросе цен поступило: 2 (Две) заявки.

Номер заявки	Наименование участника	Предложенная сумма договора	Дата и время поступления заявки
1	ООО «СтройЛайн»	497 887,61	22.06.2016 г. в 09:10
2	ООО «СТРОЙЭЛПРОМ»	497 887,61	23.06.2016 г. в 08:00

По итогам рассмотрения заявок путем голосования принято решение о соответствии предъявляемым требованиям:

1. ООО «СтройЛайн»

Члены комиссии	Ф.И.О.	«За» принятие решения	«Против» принятия решения

Председатель комиссии	Бабаев С.А.	за	
Члены комиссии:	Назаренко А.Н.	за	
	Козишникова В.А.	за	
	Мишкина З.И.	за	
	Морозов А.Ю.	за	

2. ООО «СТРОЙЭЛПРОМ»

Члены комиссии	Ф.И.О.	«За» принятие решения	«Против» принятия решения
Председатель комиссии	Бабаев С.А.	за	
Члены комиссии:	Назаренко А.Н.	за	
	Козишникова В.А.	за	
	Мишкина З.И.	за	
	Морозов А.Ю.	за	

По итогам рассмотрения заявок на участие в запросе цен путем голосования принято решение о признании победителем Общество с ограниченной ответственностью «СтройЛайн»

Сведения о победителе запроса цен:

Полное фирменное наименование	Общество с ограниченной ответственностью «СтройЛайн»
Сокращенное наименование	ООО «СтройЛайн»
Сведения об организационно-правовой форме	Общество с ограниченной ответственностью
Сведения о месте нахождения	142167, город Москва, поселение Роговское, деревня Спас-Купля, дом 51
Почтовый адрес	142167, город Москва, поселение Роговское, деревня Спас-Купля, дом 51
Номер контактного телефона	8(926) 575-13-84
ИНН	7751000656

Сведения об участнике, предложившем лучшую цену после победителя:

Полное фирменное наименование	Общество с ограниченной ответственностью «СТРОЙЭЛПРОМ»
Сокращенное наименование	ООО «СТРОЙЭЛПРОМ»
Сведения об организационно-правовой форме	Общество с ограниченной ответственностью
Сведения о месте нахождения	142100, Московская обл., г.Подольск, ул. 50 лет ВЛКСМ, д. 18А, пом. 14
Почтовый адрес	142100, Московская обл., г.Подольск, ул. 50 лет ВЛКСМ, д. 18А, пом. 14
Номер контактного телефона	8(4967) 65-49-47
ИНН	5036134303

Заседание комиссии окончено 25 июня 2016 г. в 11 часов 00 минут по местному времени. Протокол подписан присутствующими на заседании членами закупочной комиссии:

Председатель комиссии

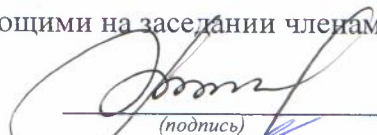
_____ Бабаев С.А.
(подпись)

Члены комиссии:



_____ Козишникова В.А.
(подпись)

_____ Назаренко А.Н.
(подпись)

_____ Мишкина З.И.
(подпись)

_____ Морозов А.Ю.
(подпись)

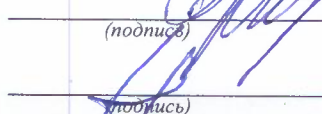
Секретарь комиссии:

_____ Веденков Д.В.
(подпись)

PTO P T O O D o t
u m E ; b 2 ; b 2 A] e 2 p ^ e 2
_ e 2 _ e 2 ` e 2 X a e 2

«УТВЕРЖДАЮ»

Генеральный директор ОАО «РСП»

_____ А.Р.Белевцев

ДОКУМЕНТАЦИЯ ЗАПРОСА ЦЕН

**На право заключения договора на реконструкцию
объектов электросетевого хозяйства
для Открытого акционерного общества
«Ремонтно-строительное предприятие»**

Подольск, 2016 г.

ПРИГЛАШЕНИЕ К УЧАСТИЮ В ЗАПРОСЕ ЦЕН

Настоящим приглашаются к участию в запросе цен, полная информация о котором указана в Разделе «Информационная карта запроса цен» настоящей документации, любые юридические лица независимо от организационно-правовой формы, формы собственности, места нахождения и места происхождения капитала, или любые физические лица, в том числе индивидуальные предприниматели.

Заинтересованные лица могут получить полный комплект документации запроса цен на Официальном сайте Единой информационной системы в сфере закупок <http://zakupki.gov.ru>, единой автоматизированной системе управления закупками <http://easuz.mosreg.ru/easuz223/> и официальном сайте ОАО «РСП» rsp-podolsk.ru

Настоящая документация подготовлена в соответствии с Федеральным законом № 223-ФЗ, Положением о закупке, утвержденным в соответствии с Постановлением Правительства Московской области от 19.08.2014 № 666/31 «О мерах по реализации Федерального закона от 18.07.2011 № 223-ФЗ «О закупках товаров, работ, услуг отдельными видами юридических лиц» в Московской области» в редакции на дату размещения извещения о проведении закупки на Официальном сайте, а также иными нормативными правовыми актами, регулирующими отношения, связанные с осуществлением закупок, в целях повышения эффективности, результативности осуществления закупок товаров, работ, услуг.

В части, прямо не урегулированной законодательством Российской Федерации, проведение закупки регулируется настоящей Документацией.

Запрос цен

Под запросом цен понимается способ закупок, при котором информация о потребностях в товарах, работах, услугах для нужд Заказчика сообщается неограниченному кругу лиц путем размещения на Официальном сайте извещения о проведении запроса цен и победителем, в котором Комиссия признает участника закупки, предложившего наиболее низкую цену договора.

Запрос цен не является конкурсом либо аукционом. Таким образом, данный способ закупки не накладывает на Заказчика соответствующего объема гражданско-правовых обязательств по обязательному заключению договора с победителем запроса цен или иным его участником.

Заказчик, официально разместивший на Официальном сайте извещение о проведении запроса цен, вправе отказаться от его проведения. Извещение об отказе от проведения запроса цен размещается не позднее, чем за три дня до даты окончания срока подачи заявок на участие в запросе цен в порядке, установленном для Официального размещения на Официальном сайте извещения о проведении запроса цен.

Требования, предъявляемые к заявке на участие в запросе цен

Заявка на участие в запросе цен должна содержать следующие сведения:

наименование, сведения об организационно-правовой форме, о месте нахождения, почтовый адрес (для юридического лица), фамилия, имя, отчество(при наличии), паспортные данные, сведения о месте жительства (для физического лица), номер контактного телефона, адрес электронной почты участника закупки(при их наличии);

идентификационный номер налогоплательщика;

согласие участника закупки исполнить условия договора, указанные в извещении о проведении запроса цен и информационной карте запроса цен;

цена товара, работы, услуги с указанием сведений о включенных или не включенных в нее расходах (расходы на перевозку, страхование, уплату таможенных пошлин, налогов, сборов и другие обязательные платежи);

копии документов, подтверждающих соответствие участника закупки требованиям, установленным в извещении о проведении запроса цен и информационной карте запроса цен;

документы, подтверждающие внесение денежных средств в качестве обеспечения заявки на участие в запросе цен, в случае, если в извещении о проведении запроса цен содержится указание на требование обеспечения такой заявки (платежное поручение, подтверждающее перечисление денежных средств в качестве обеспечения заявки на участие в запросе цен, или копия такого поручения);

по желанию участника иные сведения.

Порядок подачи заявок на участие в запросе цен

Любой участник закупки, в том числе участник закупки, которому не направлялся запрос цен, вправе подать только одну заявку на участие в запросе цен, внесение изменений в которую не допускается.

Участник закупки, подавший заявку на участие в запросе цен, вправе отозвать заявку в любое время до окончания срока подачи заявок на участие в запросе цен. Порядок и срок отзыва заявок на участие в запросе цен устанавливается в извещении о проведении запроса цен.

Заявка на участие в запросе цен подается участником закупки Заказчику в письменной форме в срок, указанный в извещении о проведении запроса цен.

Заявка на участие в запросе цен, поданная в срок, указанный в извещении о проведении запроса цен, регистрируется Заказчиком в Журнале регистрации заявок на участие в запросе цен. По требованию участника закупки, подавшего заявку на участие в запросе цен, Заказчик выдает расписку в получении заявки на участие в запросе цен с указанием даты и времени ее получения.

Проведение переговоров между Заказчиком или Комиссией и участником закупки в отношении, поданной им заявки на участие в запросе цен не допускается.

Заявки на участие в запросе цен, поданные после дня окончания срока подачи заявок на участие в запросе цен, указанного в извещении о проведении запроса цен, не рассматриваются и в день их поступления возвращаются участникам закупки, подавшим такие заявки.

В случае если после дня окончания срока подачи заявок на участие в запросе цен подана только одна заявка, Заказчик продлевает срок подачи заявок на участие в запросе цен не менее чем на три рабочих дня и в течение не более одного рабочего дня после дня окончания срока подачи заявок на участие в запросе цен, размещает на Официальном сайте извещение о продлении срока подачи таких заявок. При этом заявка, поданная в срок, указанный в извещении о проведении запроса цен, вскрывается и рассматривается одновременно с заявками, поданными в срок, указанный в извещении о продлении срока подачи заявок на участие в запросе цен.

Заявка на участие в запросе цен подается в запечатанном конверте. Вскрытие конверта осуществляется на заседании Комиссии.

Рассмотрение и оценка заявок на участие в запросе цен

Комиссия в срок, не превышающий пяти рабочих дней, следующих за днем окончания срока подачи заявок на участие в запросе цен, рассматривает заявки на соответствие их требованиям, установленным в извещении о проведении запроса цен, и оценивает заявки на участие в запросе цен по критерию цена договора.

Победителем в проведении запроса цен признается участник закупки, подавший заявку на участие в запросе цен, которая отвечает всем требованиям, установленным в извещении о проведении запроса цен и в которой указана наиболее низкая цена товаров, работ, услуг. При предложении наиболее низкой цены товаров, работ, услуг несколькими участниками закупки победителем в проведении запроса цен признается участник закупки, заявка на участие в запросе цен которого поступила ранее заявок на участие в запросе цен других участников закупки.

Комиссия отклоняет заявки на участие в запросе цен, если они не соответствуют требованиям, установленным в извещении о проведении запроса цен, или предложенная в заявках на участие в запросе цен цена товаров, работ, услуг превышает начальную (максимальную) цену договора, указанную в извещении о проведении запроса цен.

Результаты рассмотрения и оценки заявок на участие в запросе цен оформляются протоколом, который подписывается всеми присутствующими на заседании членами Комиссии.

Протокол рассмотрения и оценки заявок на участие в запросе цен в течении трёх рабочих дней, следующих за днём его подписания, размещается Заказчиком на Официальном сайте.

Протокол рассмотрения и оценки заявок на участие в запросе цен составляется в одном экземпляре, который остается у Заказчика. Заказчик в течение трех рабочих дней со дня подписания указанного протокола передает победителю в проведении запроса цен проект договора, который составляется путем включения в него условий исполнения договора, предусмотренных извещением о проведении запроса цен, и цены, предложенной победителем запроса цен в заявке на участие в запросе цен.

В случае если победитель в проведении запроса цен в срок, указанный в извещении о проведении запроса цен, не представил Заказчику подписанный проект договора на условиях, указанных в поданной участником закупки, с которым заключается договор, заявке на участие в запросе цен на участие в запросе цен и в извещении о проведении запроса цен, а также обеспечение исполнения договора в случае, если Заказчиком было установлено требование обеспечения исполнения договора, такой победитель признается уклонившимся от заключения договора.

В случае, если победитель в проведении запроса цен признан уклонившимся от заключения договора, Заказчик вправе обратиться в суд с иском о требовании о понуждении

победителя в проведении запроса цен заключить договор, а также о возмещении убытков, причиненных уклонением от заключения договора, либо заключить договор с участником закупки, предложение о цене договора которого содержит лучшее условие по цене договора, следующее после предложенного победителем в проведении запроса цен условия, если цена договора не превышает начальную (максимальную) цену договора, указанную в извещении о проведении запроса цен. При этом заключение договора для указанных участников закупки является обязательным. В случае уклонения указанных участников закупки от заключения договора Заказчик вправе обратиться в суд с иском о требовании о понуждении таких участников закупки заключить договор, а также о возмещении убытков, причиненных уклонением от заключения договора, осуществить повторный запрос цен.

Договор должен быть заключен Заказчиком не ранее десяти дней со дня размещения на Официальном сайте протокола рассмотрения и оценки заявок на участие в запросе цен и не позднее двадцати дней со дня подписания указанного протокола.

Запрос цен признается несостоявшимся в случае если:

подана только одна заявка на участие в запросе цен и в результате продления срока подачи заявок на участие в запросе цен дополнительно не представлена ни одна заявка на участие в запросе цен;

не подано ни одной заявки на участие в запросе цен;

на основании результатов рассмотрения Комиссией заявок на участие в запросе цен принято решение об отклонении всех заявок на участие в запросе цен или на основании результатов рассмотрения Комиссией заявок на участие в запросе цен участников закупки принято решение о допуске к участию в запросе цен единственного участника закупки, из всех подавших заявки.

Договор заключается на условиях, предусмотренных извещением о проведении запроса цен, по цене, предложенной в заявке на участие в запросе цен победителя в проведении запроса цен или в заявке на участие в запросе цен участника закупки, с которым заключается договор в случае уклонения победителя в проведении запроса цен от заключения договора.

При заключении договора по результатам проведенной закупки по цене, сниженной победителем или участником закупки, с которым заключается договор, на 30 (тридцать) и более процентов от начальной (максимальной) цены закупки, обязательно представление таким победителем или участником закупки, с которым заключается договор, обоснования снижения цены договора. В случае непредставления такого обоснования, победитель или участник закупки, с которым заключается договор, признаются уклонившимся от заключения договора.

В случаях, если запрос цен признается несостоявшимся, Заказчик продлевает срок подачи заявок на участие в запросе цен на четыре рабочих дня и в течение одного рабочего дня после даты окончания срока подачи таких заявок размещает в единой информационной системе извещение о продлении срока подачи таких заявок; отказывается от проведения повторного запроса цен, в случае если утрачена потребность в закупке; объявляет о проведении повторного запроса цен. При этом Заказчик вправе изменить условия запроса цен.

ИНФОРМАЦИОННАЯ КАРТА ЗАПРОСА ЦЕН/ИЗВЕЩЕНИЕ

В Информационной карте запроса цен содержится информация для данной конкретной закупки, которая уточняет, разъясняет и дополняет положения настоящей документации.

При возникновении противоречия между положениями Общей части документации и части «Информационная карта запроса цен», применяются положения части «Информационная карта запроса цен».

№ п/п	Наименование пункта	Текст пояснений
1	Способ закупки	Запрос цен
2	Заказчик, юридический адрес, контактное лицо, телефон, факс, адрес электронной почты	<p>Заказчик: Открытое акционерное общество «Ремонтно-строительное предприятие» Юридический адрес: Московская область, г/о Подольск, п.Кузнечики, ул. Октябрьский мост, 8а Почтовый адрес: 142133, Московская область, г/о Подольск, п.Кузнечики, ул. Октябрьский мост, 8а Контактное лицо: Веденков Дмитрий Витальевич тел. (4967) 65-82-64 (112 – планово-экономическое отделение), Контактное лицо по техническим вопросам: Бабаев Сергей Александрович тел. (4967) 65-82-64 (114 – главный инженер) факс: (4967) 65-74-00 Адрес электронной почты: oaorsp@mail.ru</p>
3	Предмет договора с указанием количества поставляемого товара, объема выполняемых работ, оказываемых услуг.	<p>Реконструкция КТП-677 п. Минзаг поселения Краснопахорское в г. Москве, в соответствии с Техническим заданием (Приложение №1)</p>
4	Требования, установленные заказчиком, к качеству, техническим характеристикам товара, требования к их безопасности, к функциональным характеристикам товара, к размерам, упаковке, отгрузке товара и иные показатели, связанные с определением соответствия товара потребностям заказчика	<p>Требования к работам, услугам приводятся в приложении 1 к настоящему разделу «Техническое задание» /Соответствие требованиям, установленным действующим законодательством РФ.</p>
5	Требования к содержанию, форме, оформлению и составу заявки на участие в Запросе цен	<p>Заявка на участие в запросе цен должна содержать следующие сведения:</p> <ul style="list-style-type: none"> - наименование, сведения об организационно-правовой форме, о месте нахождения, почтовый адрес (для юридического лица), фамилия, имя, отчество(при наличии), паспортные данные, сведения о месте жительства (для физического лица), номер контактного телефона, адрес электронной почты участника закупки(при их наличии); - идентификационный номер налогоплательщика; - согласие участника закупки исполнить условия договора, указанные в извещении о проведении запроса цен; - цена товара, работы, услуги с указанием сведений о включенных или не включенных в нее расходах (расходы на перевозку, страхование, уплату таможенных пошлин, налогов, сборов и другие обязательные платежи); - копии документов, подтверждающих соответствие

		<p>участника закупки требованиям, установленным в извещении о проведении запроса цен;</p> <p>- документы, подтверждающие внесение денежных средств в качестве обеспечения заявки на участие в запросе цен, в случае, если в извещении о проведении запроса цен содержится указание на требование обеспечения такой заявки (платежное поручение, подтверждающее перечисление денежных средств в качестве обеспечения заявки на участие в запросе цен, или копия такого поручения);</p> <p>- по желанию участника иные сведения.</p> <p>Заявка на участие в запросе цен подается в запечатанном конверте. Вскрытие конверта осуществляется на заседании Комиссии.</p>
6	<p>Требования к описанию участниками закупки поставляемого товара, который является предметом закупки, его функциональных характеристик (потребительских свойств), его количественных и качественных характеристик, требования к описанию участниками закупки выполняемой работы, оказываемой услуги, которые являются предметом закупки, их количественных и качественных характеристик;</p>	<p>Описание участниками закупки объекта закупки (предмета запроса цен), в том числе: функциональных, технических и качественных характеристик, эксплуатационных характеристик объекта закупки (при необходимости), размеров, требований к упаковке и отгрузке товара и иных показателей, связанных с определением соответствия товара (работ, услуг) потребностям заказчика, осуществляется в соответствии с требованиями к предмету договора, указанными в документации.</p> <p>При описании цифровых показателей характеристик товара (работ, услуг), в том числе условий гарантийного обслуживания, не допускается применение понятий «не более», «не менее», за исключением случаев, если заказчиком при описании показателей товара предусмотрены в соответствующем разделе позиции, которые не имеют конкретных значений и указание их допустимо в сопровождении словами «не более», «не менее»</p>
7	<p>Место, условия и сроки (периоды) поставки товара, выполнение работ, оказания услуг</p>	<p>Место выполнения работ: п. Минзаг в г.Москве</p> <p>Условия: Работы осуществляются в соответствии с проектом договора.</p> <p>Срок выполнения работ: до 15 августа 2016г</p>
8	<p>Сведения о начальной (максимальной) цене договора (цене лота), руб.</p>	<p>1 419 199,83 (Один миллион четыреста девятнадцать тысяч сто девяносто девять) рублей 83 коп.</p>
9	<p>Форма, сроки и порядок оплаты товара, услуг</p>	<p>Оплата осуществляется в безналичной форме в рублях Российской Федерации;</p> <p>- авансирование не предусмотрено;</p> <p>- оплата (100%) за фактически выполненную Работу по реконструкции объекта производится на основании подписанного Сторонами Акта сдачи-приемки выполненной работы, в срок не позднее 90 календарных дней с момента ввода объекта в эксплуатацию.</p>
10	<p>Порядок формирования цены договора (цены лота) (с учетом или без учета расходов на перевозку, страхование, уплату таможенных пошлин, налогов и других обязательных платежей)</p>	<p>В цену договора включены: стоимость работ, материалов, налогов, включая НДС, сборов и другие обязательные платежи, а также расходы на проектные работы, согласования, коэффициенты дефляции и зимнего удорожания, расходы, связанные со сдачей и вводом объекта в эксплуатацию. Подрядчик не вправе требовать от Заказчика возмещения каких-либо дополнительных затрат.</p>
11	<p>Порядок, место, дата начала и дата окончания срока подачи заявок</p>	<p>ОАО «РСП» Московская область, г/о Подольск, п. Кузнечики, Октябрьский мост, д.8А</p> <p>с 01 июля 2016 года по</p>

		07июля 2016 года 10:00 (время московское)
12	Требования к участникам закупки	<p>К участникам предъявляются следующие требования:</p> <ul style="list-style-type: none"> - отсутствие в реестрах недобросовестных поставщиков согласно федеральным законам № 44-ФЗ от 05.04.2013 и № 223-ФЗ от 18.07.2011г.; - соответствие участников закупки требованиям, устанавливаемым в соответствии с законодательством РФ к лицам, осуществляющим поставки товаров, выполнение работ, оказание услуг, являющихся предметом закупки: Приказ Минрегиона РФ от 30.12.2009 N 624 - наличие свидетельства СРО на выполнение следующих видов работ: <ul style="list-style-type: none"> II. Виды работ по подготовке проектной документации: 5.3. Работы по подготовке проектов наружных сетей электроснабжения до 35 кВ включительно и их сооружений III. Виды работ по строительству, реконструкции и капитальному ремонту: 20.2. Устройство сетей электроснабжения напряжением до 35 кВ включительно, 24.4. Пусконаладочные работы силовых и измерительных трансформаторов - не проведение ликвидации участника закупки – юридического лица и отсутствие решения арбитражного суда о признании участника закупки – юридического лица, индивидуального предпринимателя банкротом и об открытии конкурсного производства; - не приостановление деятельности участника закупки в порядке, предусмотренном КоАП РФ, на день подачи заявки на участие в закупке; - Отсутствие у участника закупки недоимки по налогам, сборам, задолженности по иным обязательным платежам в бюджеты бюджетной системы Российской Федерации (за исключением сумм, на которые предоставлены отсрочка, рассрочка, инвестиционный налоговый кредит в соответствии с законодательством Российской Федерации о налогах и сборах, которые реструктурированы в соответствии с законодательством Российской Федерации, по которым имеется вступившее в законную силу решение суда о признании обязанности заявителя по уплате этих сумм исполненной или которые признаны безнадежными к взысканию в соответствии с законодательством Российской Федерации о налогах и сборах) за прошедший календарный год, размер которых превышает двадцать пять процентов балансовой стоимости активов участника закупки по данным бухгалтерской отчетности за последний отчетный период. Участник закупки считается соответствующим установленному требованию в случае, если им подано заявление об обжаловании указанных недоимки, задолженности и решение по такому заявлению на дату рассмотрения заявки на участие в закупке не принято. - наличие в штате (или на основе договоров гражданско-правового характера) не менее 3-х специалистов по работе с высоковольтным оборудованием (до и свыше 1000 В) в соответствии с Межотраслевыми правилами по охране труда (правилами безопасности) при эксплуатации электроустановок, утвержденным Приказом Минтруда России от 24.07.2013 г. №328Н и с опытом работы данных специалистов в указанной области не менее 2-х лет. Для подтверждения наличия в штате таких работников должны быть представлены следующие документы: копии трудовых договоров, копии удостоверений о

		<p>допуске к работе в электроустановках, копии трудовых книжек. Несоответствие Участника закупки и/или заявки Участника закупки требованиям документации о запросе цен является основанием для отклонения заявки Участника закупки. Отклоненные заявки не подлежат оценке и сопоставлению.</p>
13	<p>Перечень документов, представляемые участником в составе заявки на участие для подтверждения их соответствия установленным требованиям</p>	<p>Заявка на участие в запросе цен должна содержать следующие сведения:</p> <ul style="list-style-type: none"> - наименование, сведения об организационно-правовой форме, о месте нахождения, почтовый адрес (для юридического лица), фамилия, имя, отчество(при наличии), паспортные данные, сведения о месте жительства (для физического лица), номер контактного телефона, адрес электронной почты участника закупки(при их наличии); - идентификационный номер налогоплательщика; - согласие участника закупки исполнить условия договора, указанные в извещении о проведении запроса цен; - цена товара, работы, услуги с указанием сведений о включенных или не включенных в нее расходах (расходы на перевозку, страхование, уплату таможенных пошлин, налогов, сборов и другие обязательные платежи); - копии документов, подтверждающих соответствие участника закупки требованиям, установленным в извещении о проведении запроса цен; - документы, подтверждающие внесение денежных средств в качестве обеспечения заявки на участие в запросе цен, в случае, если в извещении о проведении запроса цен содержится указание на требование обеспечения такой заявки (платежное поручение, подтверждающее перечисление денежных средств в качестве обеспечения заявки на участие в запросе цен, или копия такого поручения); - по желанию участника иные сведения.
14	<p>Место и дата рассмотрения предложений участников закупки и подведения итогов закупки</p>	<p>г/о Подольск, п. Кузнечики, Октябрьский мост, д.8А 08 июля 2016 года в 10:00</p>
15	<p>Место и срок размещения протокола подведения итогов Запроса цен</p>	<p>Официальный сайт Единой информационной системы в сфере закупок http://zakupki.gov.ru, и официальный сайт ОАО «РСП» rsp-podolskrn.ru до 12 июля 2016 года</p>
16	<p>Размер обеспечения заявки</p>	<p>обеспечение заявки на участие в запросе цен установлено в размере 15% от начальной (максимальной) цены договора и составляет 212 879,97 (Двести двенадцать тысяч восемьсот семьдесят девять) рублей 97 коп.</p> <p>Порядок внесения денежных средств в качестве обеспечения заявки на участие в запросе цен:</p> <p>Документом, подтверждающим внесение денежных средств в качестве обеспечения заявки на участие в запросе цен, является платежное поручение, подтверждающее перечисление денежных средств в качестве обеспечения заявки на участие в запросе цен, или копия такого поручения.</p> <p>В поле «Назначение платежа» платежного поручения, указать назначения платежа (обеспечение заявки на участие в запросе цен),</p> <p>Реквизиты для перечисления на счет</p>

		<p>ИНН 5074114756 КПП 507401001 ПАО БАНК «ВОЗРОЖДЕНИЕ» г. Москва БИК 044525181 р/с 40702810204000141396 к/с 30101810900000000181</p> <p>Все заявки на участие в запросе цен, в которых отсутствует документ (или копия такого документа), подтверждающий внесение денежные средства в качестве обеспечения заявки на участие в запросе цен, отклоняются как не соответствующие требованиям документации.</p> <p>Частичное внесение денежных средств в качестве обеспечения заявки на участие в запросе цен не допускается и приравнивается к его отсутствию.</p> <p>Перечисление (внесение) денежных средств в качестве обеспечения заявки на участие в запросе цен третьими лицами не допускается.</p> <p>Возврат обеспечения заявки участнику, подавшему заявку и не допущенному к участию в запросе цен, осуществляется в течение пяти рабочих дней со дня подписания протокола рассмотрения и оценки заявок.</p> <p>Возврат обеспечения заявки участнику, который участвовал в запросе цен, но не стал победителем, осуществляется в течение пяти рабочих дней со дня подписания протокола рассмотрения и оценки заявок.</p> <p>Возврат обеспечения заявки победителю запроса цен, осуществляется в течение пяти рабочих дней со дня заключения с ним договора.</p> <p>Обеспечения исполнения договора, а также обеспечения исполнения гарантийных обязательств по договору не установлено</p>
17	Сведения о валюте, используемой для формирования цены договора и расчетов с поставщиками	Рубли РФ
18	Размер обеспечения исполнения договора, срок и порядок его предоставления	Не предусмотрено
19	Сведения о праве заказчика изменить количество товара, объем выполняемых работ	В соответствии с проектом договора
20	Перечень документов, подтверждающих соответствие товара, требованиям, установленным в законодательством РФ, в случае, если в соответствии с законодательством РФ установлены требования к таким товарам, работам, услугам.	<ul style="list-style-type: none"> - Свидетельство СРО о допуске к видам работ, оказывающих влияние на безопасность объектов по реконструкции (в соответствии с п. 12 настоящей информационной карты/ извещения); - Сертификаты соответствия на используемые оборудование и материалы; - Гарантийная документация.
21	Требования к сроку и (или) объему предоставления гарантий качества	В соответствии с проектом договора

	оказываемых услуг	
22	Привлечение субподрядчиков (соисполнителей)	Не допускается
23	Срок подписания договора участником, обязанным заключить договор	Договор должен быть заключен Заказчиком не ранее десяти дней со дня размещения на Официальном сайте протокола рассмотрения и оценки заявок на участие в запросе цен и не позднее двадцати дней со дня подписания указанного протокола.
24	Сведения о возможности проведения переторжки и порядок её проведения	Не предусмотрено
25	Возможность отказа заказчика от проведения Запроса цен	Извещение об отказе от проведения запроса цен размещается не позднее, чем за три дня до даты окончания срока подачи заявок на участие в запросе цен в порядке, установленном для Официального размещения на Официальном сайте извещения о проведении запроса цен.
26	Формы, порядок, дата начала и дата окончания срока предоставления участникам закупки разъяснений положений документации о закупке	Разъяснение участникам закупки положений документации не предоставляется
27	Срок, место и порядок предоставления документации о закупке, размер, порядок и сроки внесения платы, взимаемой заказчиком за предоставление документации, если такая плата установлена заказчиком, за исключением случаев предоставления документации в форме электронного документа	Документация о закупке в виде электронного документа доступна для ознакомления на сайте http://zakupki.gov.ru с момента публикации настоящего извещения.

ТЕХНИЧЕСКОЕ ЗАДАНИЕ

До начала работ победитель обязан составить проектно-сметную документацию и согласовать её со всеми заинтересованными организациями.

№ п/п	Наименование работ и затрат	Единица измерения	Количество	Примечание
1	2	3	4	5
Раздел: Строительные работы				
1	ПЛАНИРОВКА УЧАСТКА ВРУЧНУЮ	100 м2	0,4	
2	РАЗРАБОТКА ГРУНТА ВРУЧНУЮ В ТРАНШЕЯХ ГЛУБИНОЙ ДО 2 М БЕЗ КРЕПЛЕНИЙ С ОТКОСАМИ ГРУППА ГРУНТОВ 1-3	100 м3	0,1	
3	УСТРОЙСТВО ПЕСЧАНОГО ОСНОВАНИЯ ПОД ФУНДАМЕНТЫ	м3	3	
3,1	ПЕСОК ДЛЯ СТРОИТЕЛЬНЫХ РАБОТ, РЯДОВОЙ	м3	3,3	
4	УСТРОЙСТВО ЩЕБЕНОЧНОГО ОСНОВАНИЯ ПОД ФУНДАМЕНТЫ	м3	4	
4,1	ЩЕБЕНЬ ИЗ ЕСТЕСТВЕННОГО КАМНЯ ДЛЯ СТРОИТЕЛЬНЫХ РАБОТ, РЯДОВОЙ, МАРКА 600-400	м3	4,6	
5	УСТАНОВКА БЛОКОВ СТЕН ПОДВАЛОВ МАССОЙ ДО 0,5 Т	100 шт.	0,02	
5,1	БЛОКИ БЕТОННЫЕ, МАРКА ФБС	м3	0,94	
6	УСТАНОВКА БЛОКОВ СТЕН ПОДВАЛОВ МАССОЙ ДО 1,5 Т	100 шт.	0,02	
6,1	БЛОКИ БЕТОННЫЕ, МАРКА ФБС	м3	1,086	
7	ОБВЯЗКА ФУНДАМЕНТА УГОЛКОМ 50x50x5	т	0,08	
7,1	СТАЛЬ УГЛОВАЯ РАВНОПОЛОЧНАЯ ОБЩЕГО НАЗНАЧЕНИЯ, МАРКА СТО, ШИРИНА ПОЛКИ 35-70 ММ	т	0,08	
8	ПОГРУЗКА ГРУНТА ВРУЧНУЮ В АВТОМОБИЛИ-САМОСВАЛЫ С ВЫГРУЗКОЙ	100 м3	0,1	
9	ПОГРУЗКА И ВЫГРУЗКА ВРУЧНУЮ СТРОИТЕЛЬНОГО МУСОРА НА ТРАНСПОРТНЫЕ СРЕДСТВА	т	4	
10	ПЕРЕВОЗКА ГРУНТА НА РАССТОЯНИЕ 25 КМ АВТОСАМОСВАЛАМИ ГРУЗОПОДЪЕМНОСТЬЮ ДО 16Т, ПЕРЕВОЗКА ДО 25 КМ	м3	10	
11	ПЕРЕВОЗКА СТРОИТЕЛЬНОГО МУСОРА НА РАССТОЯНИЕ 25 КМ АВТОСАМОСВАЛАМИ ГРУЗОПОДЪЕМНОСТЬЮ ДО 16 Т, ПЕРЕВОЗКА ДО 25 КМ	т	4	
Раздел: Демонтажные работы				
1	ПОДСТАНЦИЯ КОМПЛЕКТНАЯ НАПРЯЖЕНИЕМ ДО 10 КВ МОЩНОСТЬЮ: ДО 400 КВА	подстанция	1	

2	ТРАНСФОРМАТОР СИЛОВОЙ, МАСЛЯНЫЙ, МАССА: ДО 1 Т	шт.	1	
4	АВТОМАТ ОДНОПОЛЮСНЫЙ, НА ТОК ДО 25 А	шт.	2	
5	АВТОМАТ ТРЕХПОЛЮСНЫЙ, НА ТОК ДО 250 А	шт.	3	
7	РУБИЛЬНИК, ТРЕХПОЛЮСНЫЙ, НА ТОК ДО 250А	шт.	1	
8	СЧЕТЧИК, ТРЕХФАЗНЫЙ	шт.	1	
9	ТРАНСФОРМАТОРЫ ТОКА, НАПРЯЖЕНИЕ: ДО 10 КВ	шт.	3	
10	КОРОБКА С ЗАЖИМАМИ, ДЛЯ КАБЕЛЕЙ ИЛИ ПРОВОДОВ СЕЧЕНИЕМ ДО 10 ММ2 С КОЛИЧЕСТВОМ ЗАЖИМОВ ДО 4	шт.	1	
11	КАБЕЛИ ДО 35 КВ, ПРОКЛАДЫВАЕМЫЕ С КРЕПЛЕНИЕМ НАКЛАДНЫМИ СКОБАМИ, МАССА 1 М: ДО 0,5 КГ	100 м	0,02	
12	ВВОД В ЗДАНИЕ, КОЛИЧЕСТВО ПРОВОДОВ В ЛИНИИ 3	шт.	1	
13	ИЗОЛЯТОР ОПОРНЫЙ, НАПРЯЖЕНИЕ ДО 10 КВ	шт.	6	
14	ИЗОЛЯТОР ПРОХОДНОЙ, НАПРЯЖЕНИЕ: ДО 10 КВ	шт.	3	
16	ШИНЫ ОТВЕТВИТЕЛЬНЫЕ - ТРИ ПОЛОСЫ В ФАЗЕ, ШИНА СЕЧЕНИЕ: ДО 700 ММ2	100 м	0,06	
17	ЗАЕМЛИТЕЛИ ВЕРТИКАЛЬНЫЕ, ЗАЕМЛИТЕЛЬ ИЗ СТАЛИ УГЛОВОЙ, РАЗМЕР: 63Х63Х6 ММ	10 шт.	0,8	
18	ЗАЕМЛЯЮЩИЕ ПРОВОДНИКИ, ЗАЕМЛИТЕЛЬ ГОРИЗОНТАЛЬНЫЙ В ТРАНШЕЕ ИЗ: ПОЛОСОВОЙ СТАЛИ, СЕЧЕНИЕ 160 ММ2	100 м	0,24	
Раздел: Монтажные работы				
1	ПОДСТАНЦИЯ КОМПЛЕКТНАЯ НАПРЯЖЕНИЕМ ДО 10 КВ, МОЩНОСТЬЮ: ДО 400 КВА	подстанция	1	
2	ТРАНСФОРМАТОР СИЛОВОЙ, МАСЛЯНЫЙ, МАССА: ДО 3 Т	шт.	1	
3	КАМЕРЫ СБОРНЫЕ РАСПРЕДЕЛИТЕЛЬНЫХ УСТРОЙСТВ СЕРИИ КСО, КАМЕРА: С ВЫКЛЮЧАТЕЛЕМ НАГРУЗКИ	шт.	1	
4	АВТОМАТ ОДНОПОЛЮСНЫЙ, НА ТОК ДО 25 А	шт.	2	
5	АВТОМАТ ТРЕХПОЛЮСНЫЙ, НА ТОК ДО 250 А	шт.	3	
6	РУБИЛЬНИК, ТРЕХПОЛЮСНЫЙ, НА ТОК ДО 400 А	шт.	1	
7	ШИНЫ ОТВЕТВИТЕЛЬНЫЕ - ТРИ ПОЛОСЫ В ФАЗЕ, ШИНА СЕЧЕНИЕ: ДО 700 ММ2	100 м	0,06	
8	ПРЕДОХРАНИТЕЛЬ, НА ТОК, ДО 250 А	шт.	3	
9	КОНТАКТ КО	шт.	6	
10	ИЗОЛЯТОР ОПОРНЫЙ, НАПРЯЖЕНИЕ ДО 10 КВ	шт.	16	
11	ИЗОЛЯТОР ПРОХОДНОЙ ДО 10 КВ	шт.	3	
12	ЗАЖИМЫ НАБОРНЫЕ, ЗАЖИМ БЕЗ КОЖУХА	100 шт.	0,04	

13	СЧЕТЧИК, ТРЕХФАЗНЫЙ	шт.	1	
14	ТРАНСФОРМАТОРЫ ТОКА, НАПРЯЖЕНИЕ: ДО 10 КВ	шт.	3	
15	КОРОБКА С ЗАЖИМАМИ, ДЛЯ КАБЕЛЕЙ ИЛИ ПРОВОДОВ СЕЧЕНИЕМ ДО 10 ММ ² С КОЛИЧЕСТВОМ ЗАЖИМОВ ДО 4	шт.	1	
16	КАБЕЛИ ДО 35 КВ, ПРОКЛАДЫВАЕМЫЕ С КРЕПЛЕНИЕМ НАКЛАДНЫМИ СКОБАМИ, КАБЕЛЬ, МАССА 1 М: ДО 0,5 КГ	100 м	0,05	
17	ПРОВОДА И КАБЕЛИ ПО СТАЛЬНЫМ КОНСТРУКЦИЯМ И ПАНЕЛЯМ, ПРОВОД, СЕЧЕНИЕ: ДО 70 ММ ²	100 м	0,2	
18	ТРУБЫ ВИНИПЛАСТОВЫЕ ПО УСТАНОВЛЕННЫМ КОНСТРУКЦИЯМ, ПО СТЕНАМ И КОЛОННАМ С КРЕПЛЕНИЕМ СКОБАМИ, ВНУТРЕННИЙ ДИАМЕТР, ММ, ДО: 25	100 м	0,15	
19	ЗАТЯГИВАНИЕ ПРОВОДОВ В ПРОЛОЖЕННЫЕ ТРУБЫ, СЕЧЕНИЕ: ДО 2,5 ММ ²	100 м	0,15	
20	СВЕТИЛЬНИКИ ДЛЯ ЛАМП НАКАЛИВАНИЯ, ПОТОЛОЧНЫЙ ИЛИ НАСТЕННЫЙ С КРЕПЛЕНИЕМ ВИНТАМИ ДЛЯ ПОМЕЩЕНИЙ С НОРМАЛЬНЫМИ УСЛОВИЯМИ СРЕДЫ: ОДНОЛАМПОВЫЙ	100 шт.	0,03	
21	ВЫКЛЮЧАТЕЛЬ ПОЛУГЕРМЕТИЧЕСКИЙ И ГЕРМЕТИЧЕСКИЙ	100 шт.	0,01	
22	РОЗЕТКА ШТЕПСЕЛЬНАЯ ПОЛУГЕРМЕТИЧЕСКАЯ И ГЕРМЕТИЧЕСКАЯ	100 шт.	0,01	
23	ЗНАК ПЛАСТИКОВЫЙ	шт.	2	
24	ОГНЕЗАЩИТНОЕ ПОКРЫТИЕ ЭЛЕКТРИЧЕСКИХ КАБЕЛЕЙ	100 м ²	0,03	
25	ВВОД В ЗДАНИЕ, КОЛИЧЕСТВО ПРОВОДОВ В ЛИНИИ 3	шт.	1	
26	УСТАНОВКА ОТВЕТВИТЕЛЬНЫХ ЗАЖИМОВ ДЛЯ СИП	шт.	6	
27	КАБЕЛЬНЫЕ НАКОНЕЧНИКИ	100 шт.	0,29	
28	ЗАЗЕМЛИТЕЛИ ВЕРТИКАЛЬНЫЕ, ЗАЗЕМЛИТЕЛЬ ИЗ СТАЛИ УГЛОВОЙ, РАЗМЕР: 63X63X6 ММ	10 шт.	0,8	
29	ЗАЗЕМЛЯЮЩИЕ ПРОВОДНИКИ, ЗАЗЕМЛИТЕЛЬ ГОРИЗОНТАЛЬНЫЙ В ТРАНШЕЕ ИЗ: ПОЛОСОВОЙ СТАЛИ, СЕЧЕНИЕ 160 ММ ²	100 м	0,15	
Раздел: Материалы				
1	КАБЕЛИ КОНТРОЛЬНЫЕ, МАРКА КВВГ, ЧИСЛО ЖИЛ И СЕЧЕНИЕ 10X2,5 ММ ²	км	0,005	
2	КАБЕЛИ СИЛОВЫЕ С МЕДНЫМИ ЖИЛАМИ, МАРКА ВВГНГ-LS, НАПРЯЖЕНИЕ 660 В, ЧИСЛО ЖИЛ И СЕЧЕНИЕ, ММ ² : 3X1,5	км	0,015	
3	ПРОВОДА СИЛОВЫЕ С МЕДНЫМИ ЖИЛАМИ В ПОЛИВИНИЛХЛОРИДНОЙ ИЗОЛЯЦИИ, ПОВЫШЕННОЙ ГИБКОСТИ, НАПРЯЖЕНИЕ ДО 450/750 В, МАРКА ПУГВ, ЧИСЛО И СЕЧЕНИЕ ЖИЛ, ММ ² : 1X50	м	20	

4	ТРУБЫ ЭЛЕКТРОТЕХНИЧЕСКИЕ ГОФРИРОВАННЫЕ, НАРУЖНЫЙ ДИАМЕТР 25 ММ	М	15	
5	ИЗОЛЯТОРЫ ИО-10	шт.	6	
6	ИЗОЛЯТОРЫ ПРОХОДНЫЕ	шт.	3	
7	ИЗОЛЯТОР SM-76	шт.	10	
8	КОРОБКИ ИСПЫТАТЕЛЬНЫЕ МОСЭНЕРГО	шт.	1	
9	ПРЕДОХРАНИТЕЛЬ ПКТ 31,5	шт.	3	
10	КОНТАКТ КО	шт.	6	
11	ШИНЫ АЛЮМИНИЕВЫЕ ПРЯМОУГОЛЬНОГО СЕЧЕНИЯ	т	0,008	
12	ЗАЖИМ КОНТАКТЫЙ ДЛЯ ТМГ	шт.	4	
13	ГИЛЬЗЫ СОЕДИНИТЕЛЬНЫЕ ГЕРМЕТИЧНЫЕ ИЗОЛИРОВАННЫЕ, ТИП МЈРТ 95N	шт.	3	
14	ЗАЖИМЫ, ТИП Р 70	шт.	3	
15	СВЕТИЛЬНИКИ С ЛАМПАМИ НАКАЛИВАНИЯ, МАРКА НСП	шт.	3	
16	ЛАМПЫ НАКАЛИВАНИЯ ОСВЕТИТЕЛЬНЫЕ	10 шт.	0,4	
17	ВЫКЛЮЧАТЕЛИ, ОДНОКЛАВИШНЫЕ	шт.	1	
18	РОЗЕТКИ ШТЕПСЕЛЬНЫЕ, ОТКРЫТОЙ УСТАНОВКИ	шт.	1	
19	ЗНАКИ ИЗ ПЛАСТИКА	шт.	2	
20	НАКОНЕЧНИКИ КАБЕЛЬНЫЕ, ТИП: 95	шт.	29	
21	ПАСТА ОГНЕЗАЩИТНАЯ ТЕРМОРАСШИРЯЮЩАЯСЯ ДЛЯ ЗАЩИТЫ ЭЛЕКТРИЧЕСКИХ КАБЕЛЕЙ	т	0,003	
22	СТАЛЬ УГЛОВАЯ РАВНОПОЛОЧНАЯ ОБЩЕГО НАЗНАЧЕНИЯ, МАРКА СТ0, ШИРИНА ПОЛКИ 35-70 ММ	т	0,106	
23	СТАЛЬ ПОЛОСОВАЯ, МАРКА СТ1СП - СТ6СП, СПОКОЙНАЯ	т	0,019	
Раздел: Оборудование				
1	КТП-250/10/0,4	шт	1	
2	ТРАНСФОРМАТОР СИЛОВОЙ ТМГ- 250/10/0,4	шт	1	
3	КСО С ВНА-П-10/630	шт	1	
4	РУБИЛЬНИК 400А	шт	1	
5	СЧЕТЧИК 3-Х ФАЗНЫЙ МЕРКУРИЙ 230 РСIGDN	шт	1	
6	ТРАНСФОРМАТОРЫ ТОКА Т-0,66 400/5	шт.	3	
7	ВЫКЛЮЧАТЕЛИ АВТОМАТИЧЕСКИЕ, ОДНОПОЛЮСНЫЕ, НА ТОК: ДО 25 А	шт.	2	
8	ВЫКЛЮЧАТЕЛИ АВТОМАТИЧЕСКИЕ ТРЕХПОЛЮСНЫЕ, НА ТОК 250 А	шт.	3	
Раздел: Пусконаладочные работы				
1	ФАЗИРОВКА ЭЛЕКТРИЧЕСКОЙ ЛИНИИ ИЛИ ТРАНСФОРМАТОРА С СЕТЬЮ НАПРЯЖЕНИЕМ СВЫШЕ 1 КВ	фазировка	3	
2	ТРАНСФОРМАТОР ДВУХОБМОТОЧНЫЙ НАПРЯЖЕНИЕМ ДО 11 КВ, МОЩНОСТЬЮ МВА ДО 0,32	шт.	1	

3	ИЗМЕРЕНИЕ КОЭФФИЦИЕНТА АБСОРБЦИИ (R60/R15) ОБМОТОК ТРАНСФОРМАТОРОВ И ЭЛЕКТРИЧЕСКИХ МАШИН	измерение	2	
4	ОБМОТКА ТРАНСФОРМАТОРА СИЛОВОГО	испытание	2	
5	ВЫКЛЮЧАТЕЛЬ ОДНОПОЛЮСНЫЙ	шт.	2	
6	ВЫКЛЮЧАТЕЛЬ ТРЕХПОЛЮСНЫЙ, НОМИНАЛЬНЫЙ ТОК А, ДО 600	шт.	3	
7	ВЫКЛЮЧАТЕЛЬ НАГРУЗКИ НАПРЯЖЕНИЕМ ДО 11 КВ	шт.	1	
8	ЗАМЕР ПОЛНОГО СОПРОТИВЛЕНИЯ ЦЕПИ "ФАЗА-НУЛЬ"	токоприемник	5	
9	РУБИЛЬНИК, НОМИНАЛЬНЫЙ ТОК А, ДО: 1000	шт.	1	
10	ШИНЫ НАПРЯЖЕНИЕМ ДО 11 КВ	испытание	1	
11	ТРАНСФОРМАТОР ОДНОФАЗНЫЙ НАПРЯЖЕНИЕМ КВ, ДО:1	шт.	3	
12	ОБМОТКА ТРАНСФОРМАТОРА ИЗМЕРИТЕЛЬНОГО ПЕРВИЧНАЯ	испытание	3	
13	ОБМОТКА ТРАНСФОРМАТОРА ИЗМЕРИТЕЛЬНОГО ВТОРИЧНАЯ	испытание	3	
14	ИЗМЕРЕНИЕ СОПРОТИВЛЕНИЯ РАСТЕКАНИЮ ТОКА ЗАЗЕМЛИТЕЛЯ	измерение	8	
15	ИЗМЕРЕНИЕ СОПРОТИВЛЕНИЯ РАСТЕКАНИЮ ТОКА КОНТУРА С ДИАГОНАЛЬЮ ДО 20 М	измерение	2	
16	ОПРЕДЕЛЕНИЕ УДЕЛЬНОГО СОПРОТИВЛЕНИЯ ГРУНТА	измерение	2	
17	ПРОВЕРКА НАЛИЧИЯ ЦЕПИ МЕЖДУ ЗАЗЕМЛИТЕЛЯМИ И ЗАЗЕМЛЕННЫМИ ЭЛЕМЕНТАМИ	точка	8	

По завершении работ и сдаче объекта заказчику должны быть представлены следующие документы:



- Акт о выполнении технических условий;
- Акт разграничения балансовой принадлежности и эксплуатационной ответственности;
- Акт о технологическом присоединении;
- Акт осмотра электроустановки;
- Разрешение на допуск в эксплуатацию электроустановки;
- Записка о подаче напряжения энергосбытовой организацией;
- Записка о включении от вышестоящей сетевой организации;
- Акты скрытых работ;
- Исполнительный чертёж;
- Сертификаты на материалы и оборудование;
- Паспорта на оборудование.



Требуемые характеристики материалов к техническому заданию

№	Наименование материала	Требуемые характеристики
1	Кабели контрольные	Кабель контрольный предназначен для неподвижного присоединения к электрическим приборам напряжением до 660 Вольт переменного тока частотой до 100 Герц. Изоляция из ПВХ пластиката различной расцветки, либо пронумерованы жилы, оболочка из ПВХ пластиката, не имеет бронированного покрова.

		Количество медных жил – 10, сечение жил в квадратных миллиметрах – 2,5.
2	Трансформатор ТМГ	Герметичные масляные трехфазные двухобмоточные понижающие общепромышленного назначения трансформаторы ТМГ предназначены для преобразования электроэнергии в сетях энергосистем и потребителей в условиях внутренней и наружной установки частотой 50 Гц, напряжением 6; 10 кВ. . ТМГ выпускаются с номинальным напряжением первичной обмотки до 10 кВ включительно и вторичной обработки– 0,4 кВ. Баки трансформаторов ТМГ овальной формы. Номинальная мощность трансформаторов, кВт – 250.
3	КТП	Комплектная трансформаторная подстанции КТП-250/10 киоскового вида. Габаритные размеры: выс. 3200мм, шир. 2180мм, длина 2600мм. Для трансформатора 250 кВт. Предназначен для приема, передачи, преобразования и распределения электрической энергии.(без РВО и без РЛНД)
4	Ячейка КСО	Камеры КСО предназначены для работы в электрических установках трехфазного переменного тока частотой 50 и 60 Гц напряжением 6 и 10 кВ в системах с изолированной или заземленной через дугогасящий реактор нейтралью. Камеры применяются в качестве распределительных устройств напряжением 6 - 10Кв. Конструкция камер КСО: - конструкция из сваренных и соединенных болтовыми соединениями узлов из металлических листов и профилей; - усиленная дверь из металлического листового материала с центральным замком; - дверь камеры имеет смотровое окно, защищенное безопасным стеклом; - измерения на сборных шинах с помощью измерительного трансформатора напряжения; - заземляющий разъединитель сборных шин.
5	Счетчик электроэнергии	Счетчик электроэнергии многотарифный. Класс точности -0.5S/1. Количество фаз – 3. Номинальное напряжение ,В -220/380. Номинальный ток,А – 5. Длина, мм - 170,ширина, мм -74. Наличие интерфейса связи.
6	Трансформатор тока	Трансформатор тока предназначен для передачи сигнала измерительным приборам; катушечный, с бумажно-лаковой изоляцией, магнитопровод витой ленточный, корпус-сталь/картон. Первичная обмотка – шина. Номинальное напряжение: 660 В, 50 Гц. Номинальная сила тока во вторичной цепи: 5А.

		Номинальная мощность: 5 ВА. Максимальная первичная сила тока: 400 А. Класс точности: 0.5.
7	Выключатели автоматические	Выключатель автоматический трехполюсный, с тепловым расцепителем токов перегрузки и электромагнитным расцепителем токов короткого замыкания, стационарный с ручным приводом; применяется для отключения тока при аварийных ситуациях, а также для нечастых (до 30 раз в сутки) включений и отключений электроцепей. Номинальный ток -250А. Номинальное переменное напряжение - до ~ 690 В. Частота: 50...60 Гц. Износостойкость выключателя -10000 циклов (включение/отключение). Степень защиты - IP20.
8	Рубильник трехполюсный	Рубильники предназначены для включения, пропускания и отключения переменного тока с номинальным напряжением до 660 В, номинальной частоты 50 - 60 Гц и постоянного тока с номинальным напряжением до 440 В в устройствах распределения электроэнергии, а также переменного тока номинальным напряжением 1140В частоты 50-60 Гц без нагрузки. Условный тепловой ток на открытом воздухе, А: - 400 Условный тепловой ток в оболочке ,А - 400А Мощность, потребляемая одним полюсом аппарата, Вт - 15,0, в наличии дугогасительная камера. Механическая износостойкость циклов - 25000.
9	Коробки испытательные	Испытательная переходная коробка предназначена для возможности «закоротить» (зашунтировать) токовые цепи, отключения токовых цепей, отключения цепей напряжения по каждой фазе, подключения образцового электросчетчика. Напряжение до 380 (В), максимальный ток до 10 (А), степень защиты — IP20, масса — около 500 (г), габаритные размеры коробки 33x68x220.
10	ИЗОЛЯТОР SM-76	 <p>Шинные изоляторы серии SM применяются для крепления токопроводящих шин внутри силовых шкафов или других устройств, для неподвижной фиксации и изоляции частей находящихся под напряжением от корпуса и панелей сборки с последующим подключением силовых проводников для распределения электроэнергии внутри щита. Крепление шинного изолятора осуществляется с помощью болта и шайбы, входящих в комплект поставки, к монтажной пластине или корпусу — с одной стороны, и токоведущей шине — с другой.</p>
11	Сталь угловая	Сталь угловая равнополочная общего

		назначения. Ширина полки 35-70мм
12	Изолятор проходной усиленного исполнения	 <p>Изолятор проходной усиленного исполнения. номинальное напряжение - 10кВ, номинальный ток– 630А. Проходной изолятор состоит из фарфоровой детали, внутри которой проходит токоведущая металлическая шина или группа шин, шина крепится в металлических колпаках. Для крепления изолятора имеется металлический фланец, который непосредственно соединен с самой фарфоровой деталью. Материал изоляционной части - электротехнический фарфор. Арматура изолятора изготавливается из алюминиевых сплавов. Токоведущая шина изолятора изготавливается из алюминия или алюминиевых сплавов. Контактные выводы изоляторов должны обеспечивать присоединение к ним шин распределительных устройств, проводов, кабелей при помощи болтов. Крепежные детали для изоляторов изготавливаются из коррозионно-стойкого материала. Покрытие арматуры и цементных швов - эмаль, толщина шва должна быть не менее 2 мм.</p>
13	Изолятор ИО-10	 <p>Опорные изоляторы ИО-10 предназначены для изоляции и крепления токоведущих частей в электрических аппаратах и распределительных устройствах номинальным напряжением сети до 10 кВ частотой до 60 Гц.</p>
14	Шины алюминиевые	Шина алюминиевая - металлическая пластина прямоугольного сечения 700мм. Толщина пластины 4мм. Применяется при изготовлении шинных сборок, токопроводов, распределительных устройств. стойчивость к коррозионному разрушению и долгий срок службы.
15	Зажимы для ТМГ	 <p>Зажимы контактные к силовым трансформаторам мощностью 250Ква в комплекте с метизами. Зажимы изготавливаются из латуни, обладающей низким сопротивлением и обеспечивающей хорошую электропроводность.</p>
16	Предохранитель	Предохранитель на ток 100А с неразборной плавкой вставкой предназначены для защиты электрооборудования промышленных

		установок и электрических сетей трёхфазного переменного тока напряжением 380 В частотой 50 и 60 Гц и цепей постоянного тока с номинальным напряжением 220 В при перегрузках и коротких замыканиях.
17	Гильза	 <p>Гильза используется для соединения несущей нулевой и токопроводящих жил на магистрали. • Зажимы обеспечивают соединение двух изолированных и неизолированных жил. Соединение осуществляется методом опрессовки. Тип зажима для провода соответствующего сечения определяется по цвету колпачков зажима. Герметичность контакта улучшена опрессовкой стальных колец. Сечение 50 мм</p>
18	Кабель ВВГ 3х1,5	Силовой кабель предусмотрен для распределения и передачи электротока в стационарных установках на номинальное переменное напряжение 660 Кабель силовой с медными жилами с поливинилхлоридной изоляцией в поливинилхлоридной оболочке без защитного покрова ВВГ, напряжением 0,66Кв, число жил – 3 и сечением 1,5 мм ²
19	Сталь полосовая	Стальная полоса — сплошной профиль металла, прямоугольного поперечного сечения, у которого отсутствует внутренняя полость. Полосовой прокат производится способом горячей прокатки из листовой углеродистой стали обычного качества и легированных полосовых сталей. Ширина 40мм, толщина 4мм.
20	Светильники подвесные	 <p>Светильники подвесной IP51 под лампу накаливания предназначены для общего освещения производственных помещений, технологических проходов и иных объектов производственного назначения с повышенным содержанием пыли и влаги.</p>
21	Выключатели одноклавишные	Выключатель одноклавишный, для открытого монтажа. Предназначен для включения и отключения освещения. Применяется для установки с открытой проводкой.
22	Штепсельная розетка	Полугерметическая и герметическая штепсельная розетка – это часть соединения, которое включает в себя вилку, применяется для подключения отдельных бытовых приборов, выключателей и т. д. Конструктивно электрическая розетка состоит из колодки,

		защитного корпуса и рабочих контактов.
23	Знаки из пластика	Основа пластикового знака, изготовленная из ПВХ толщиной 2 мм. Удобная заготовка для нанесения краски любого типа и цвета устойчива к царапинам и повреждениям. Отверстий под подвес нет, при необходимости крепления к стене или установке их можно просверлить с помощью перфоратора
24	Паста огнезащитная	Применяются для защиты от возгорания и распространения горения кабелей: силовых, контрольных, связи и других, имеющих резиновые и полимерные оболочки, в том числе полиэтиленовые. Огнезащитное покрытие предназначено для эксплуатации в условиях повышенной влажности (до 100%) и на открытом воздухе при температуре от -50°С до +60°С. Материал не токсичен, не выделяет вредных веществ при нагревании, не образуют токсичных соединений в присутствии других веществ и факторов. Материал сертифицирован и полностью готов к применению
25	Провод ПВ1х50	Провода силовые с медными жилами в поливинилхлоридной изоляции, повышенной гибкости, напряжение до 750В, число и сечение жил, мм ² 1х50
26	Трубы гибкие гофрированные, диаметром 25 мм	Трубы гибкие гофрированные из ПВХ, диаметром 25 мм с протяжкой. Цвет серый
27	Наконечники кабельные для электротехнических установок	Наконечники кабельные медные, закрепляемые опрессовкой. Предназначены для оконцевания проводов и кабелей с медными жилами сечением от 2,5 до 240 мм ² на напряжение до 35 кВ. Наконечники изготавливаются из цельнотянутой медной трубы. Климатическое исполнение медных наконечников - УХЛЗ.

Раздел: ОБРАЗЦЫ ФОРМ ОСНОВНЫХ ДОКУМЕНТОВ, ВКЛЮЧАЕМЫХ В ЗАЯВКУ НА УЧАСТИЕ В ЗАПРОСЕ ЦЕН

Форма 1.

Фирменный бланк участника (по возможности)

« ___ » _____ 20___ года № _____

ЗАЯВКА НА УЧАСТИЕ В ЗАПРОСЕ ЦЕН

Изучив извещение о проведении запроса цен на выполнение работ по строительству объектов электросетевого хозяйства на Официальном сайте Единой информационной системы в сфере закупок <http://zakupki.gov.ru> документацию по проведению запроса цен, и принимая установленные в них требования и условия запроса

цен, _____,
(наименование участника в запросе цен)

зарегистрированное по адресу _____,
(юридический адрес участника в запросе цен)

согласны исполнить условия договора на выполнение работ по **реконструкции КТП-677 п.Минзаг поселения Краснопахорское в г.Москве** указанные в извещении о проведении запроса цен, на общую сумму _____ (_____) руб. ___ коп., в том числе НДС _____ (_____) руб. ___ коп.

Цена товара, работы, услуги с указанием сведений о включенных или не включенных в нее расходах (В цену договора включены: стоимость работ, материалов, налогов, включая НДС, сборов и другие обязательные платежи, а также расходы на проектные работы, согласования, коэффициенты дефляции и зимнего удорожания, расходы, связанные со сдачей и вводом объекта в эксплуатацию. Подрядчик не вправе требовать от Заказчика возмещения каких-либо дополнительных затрат).

Срок выполнения работ (оказании услуг): _____.

Настоящим подтверждаем, что _____ (наименование участника) соответствует требованиям предъявляемым к участникам закупки, в том числе:

- отсутствие в реестрах недобросовестных поставщиков согласно федеральным законам № 44-ФЗ от 05.04.2013 и № 223-ФЗ от 18.07.2011г.;
- соответствие участников закупки требованиям, устанавливаемым в соответствии с законодательством РФ к лицам, осуществляющим поставки товаров, выполнение работ, оказание услуг, являющихся предметом закупки: Приказ Минрегиона РФ от 30.12.2009 N 624
- наличие свидетельства СРО на выполнение следующих видов работ: II. Виды работ по подготовке проектной документации: 5.3. Работы по подготовке проектов наружных сетей электроснабжения до 35 кВ включительно и их сооружений
- III. Виды работ по строительству, реконструкции и капитальному ремонту: 20.2. Устройство сетей электроснабжения напряжением до 35 кВ включительно, 24.4. Пусконаладочные работы силовых и измерительных трансформаторов
- не проведение ликвидации участника закупки – юридического лица и отсутствие решения арбитражного суда о признании участника закупки – юридического лица, индивидуального предпринимателя банкротом и об открытии конкурсного производства;
- не приостановление деятельности участника закупки в порядке, предусмотренном КоАП РФ, на день подачи заявки на участие в закупке;
- Отсутствие у _____ (наименование участника) недоимки по налогам, сборам, задолженности по иным обязательным платежам в бюджеты бюджетной системы Российской Федерации (за исключением сумм, на которые предоставлены отсрочка, рассрочка, инвестиционный налоговый кредит в соответствии с законодательством Российской Федерации о налогах и сборах, которые реструктурированы в соответствии с законодательством Российской Федерации, по которым имеется вступившее в законную силу

решение суда о признании обязанности заявителя по уплате этих сумм исполненной или которые признаны безнадежными к взысканию в соответствии с законодательством Российской Федерации о налогах и сборах) за прошедший календарный год, размер которых превышает двадцать пять процентов балансовой стоимости активов участника закупки по данным бухгалтерской отчетности за последний отчетный период.

- наличие в штате (или на основе договоров гражданско-правового характера) не менее 3-х специалистов по работе с высоковольтным оборудованием (до и свыше 1000 В) в соответствии с Межотраслевыми правилами по охране труда (правилами безопасности) при эксплуатации электроустановок, утвержденным Приказом Минэнерго России от 27 декабря 2001 г. № 163 с опытом работы данных специалистов в указанной области не менее 2-х лет. (копии трудовых договоров, копии удостоверений о допуске к работе в электроустановках, копии трудовых книжек прилагаются)

В соответствии с инструкциями, полученными от Вас в документации Запроса цен, информация по сути нашей заявки представлена в следующих документах, которые являются неотъемлемой частью нашей заявки:

№ п/п	Наименование документа <i>[указываются документы, перечисленные в пункте 5 и 12 раздела «Информационная карта»]</i>	№ страницы	Число страниц
1.			
2.			
3.			
4.			
5.			
6.			
7.			

(Подпись уполномоченного представителя)

М.П.

(ФИО и должность подписавшего)

ИНСТРУКЦИИ ПО ЗАПОЛНЕНИЮ

1. Данные инструкции не следует воспроизводить в документах, подготовленных участником на участие в Запросе цен.

2. Заявку на участие в Запросе цен следует оформить на официальном бланке участника. Участник присваивает заявке дату и номер в соответствии с принятыми у него правилами документооборота.

3. Участник должен указать свое полное наименование (с указанием организационно-правовой формы) и юридический адрес.

Участник должен перечислить и указать объем каждого из прилагаемых к заявке документов, определяющих суть технико-коммерческого предложения участника Запроса цен.

Запрос цен на право заключения договора на _____

АНКЕТА УЧАСТНИКА ЗАПРОСА ЦЕН (Форма 2)

Участник Запроса цен: _____

№	Наименование	Сведения об участнике запроса цен
1.	Фирменное наименование (полное и сокращенное наименования организации либо Фамилия, имя, отчество (при наличии) участника – физического лица, в том числе зарегистрированного в качестве индивидуального предпринимателя)	
2.	Организационно - правовая форма	
3.	Свидетельство о внесении в Единый государственный реестр юридических лиц/индивидуальных предпринимателей (дата и номер, кем выдано) (по желанию участника) либо паспортные данные для участника, сведения о месте жительства – для физического лица	
4.	ИНН	
5.	Юридический адрес (страна, адрес)	
6.	Почтовый адрес (страна, адрес)	
7.	Фактическое местоположение (место нахождения)	
8.	Телефоны (с указанием кода города) (при наличии)	
9.	Факс (с указанием кода города) (при наличии)	
10.	Адрес электронной почты (при наличии)	

(Подпись уполномоченного представителя)

М.П.

(ФИО и должность подписавшего)

ИНСТРУКЦИИ ПО ЗАПОЛНЕНИЮ

1. Данные инструкции не следует воспроизводить в документах, подготовленных участником на участие в запросе цен.
2. Участник приводит номер и дату заявки, приложением к которой является данная анкета участника запроса цен.
3. Участник указывает свое фирменное наименование (в т.ч. организационно-правовую форму).
4. Заполненная участником анкета должна содержать все сведения, указанные в таблице. В случае отсутствия каких-либо данных указать слово «нет».

Открытое Акционерное Общество «Ремонтно-строительное предприятие», именуемое в дальнейшем **Заказчик**, в лице генерального директора Белевцева Александра Рудольфовича, действующего на основании Устава, с одной стороны, и _____ именуемое в дальнейшем **Подрядчик**, в лице _____, действующего на основании _____, с другой стороны, совместно именуемые в дальнейшем стороны, с соблюдением требований Федерального закона от 18.07.2011г. № 223-ФЗ «О закупках товаров, работ, услуг отдельными видами юридических лиц», на основании результатов размещения заказа путем проведения запроса цен (протокол № ____ от ____ 2016 г.), заключили настоящий договор на выполнение работ по **реконструкции объектов электросетевого хозяйства** о нижеследующем

1. ПРЕДМЕТ ДОГОВОРА

1.1. По настоящему договору Заказчик поручает, а Подрядчик принимает на себя обязательство выполнить, согласно сметы, строительно-монтажные работы на объектах Заказчика, а также провести все проектные работы и мероприятия по сдаче и подключению объектов электросетевого хозяйства.

1.2. Заказчик обязуется принять и оплатить следующую работу: **Реконструкция КТП-677 п. Минзаг поселения Краснопахорское в г.Москве** Объём и стоимость работ перечисляются в сметах и являются неотъемлемой частью настоящего договора (Приложение №1).

2. ЦЕНА ДОГОВОРА И ПОРЯДОК РАСЧЕТОВ

2.1. Цена договора составляет _____ (_____) руб., в том числе НДС (18 %) _____ руб.

В цену договора включены: стоимость работ, материалов, налогов, включая НДС, сборов и другие обязательные платежи, а также расходы на проектные работы, согласования, коэффициенты дефляции и зимнего удорожания, расходы, связанные со сдачей и вводом объекта в эксплуатацию.

Подрядчик не вправе требовать от Заказчика возмещения каких-либо дополнительных затрат.

2.2. Окончательная оплата выполненных работ осуществляется Заказчиком после полного восстановления нарушенного благоустройства на месте проведения работ Подрядчиком.

2.3. Авансирование не предусмотрено

2.4. Оплата (100%) за фактически выполненную Работу по строительству объекта производится на основании подписанного Сторонами Акта сдачи-приемки выполненной работы, в срок не позднее 90 календарных дней с момента ввода объекта в эксплуатацию. Форма оплаты – безналичный расчет. Оплата по договору осуществляется в рублях Российской Федерации

3. СРОКИ ИСПОЛНЕНИЯ ДОГОВОРА

3.1. Начало работ с момента заключения настоящего договора.

3.2. Окончание работ – до 05 августа 2016 года.

3.3. Необходимость выполнения дополнительных работ, виды дополнительных работ, сроки их исполнения определяются Сторонами в дополнительном соглашении. Началом выполнения дополнительных работ является дата подписания Сторонами дополнительного соглашения.

3.4. Подрядчик несет ответственность за нарушение как начального, конечного, так и промежуточных сроков выполнения работы.

4. ОБЯЗАТЕЛЬСТВА СТОРОН.

4.1. Обязанности Подрядчика.

4.1.1. Выполнить работы предусмотренные Договором, передать исполнительную документацию Заказчику согласно требуемых норм и сдать результат выполненных работ Заказчику в сроки, установленные в разделе 3 настоящего Договора.

4.1.2. Гарантировать качество выполненных работ.

4.1.3. Перед началом, при производстве работ, а также по их окончании подрядчик обязан выполнить следующие условия договора:

1) До начала работ:

- разработать проектно-сметную документацию и согласовать её со всеми заинтересованными организациями, юридическими и физическими лицами;
- оформить акт допуска на включение электроустановки;
- оформить ордер на производство земляных работ.

2) Во время реконструкции

- Производить работы в полном соответствии с проектно-сметной документацией и действующими Строительными нормами и правилами.
- Обеспечить выполнение необходимых мероприятий по технике безопасности, охране окружающей среды и соблюдение правил санитарии во время проведения работ.
- Не передавать третьим лицам ни полностью, ни частично свои обязательства по настоящему Договору.
- Не использовать какие-либо вышеперечисленные документы или иную поступившую от Заказчика информацию, кроме как в целях реализации настоящего Договора, без предварительного письменного согласия Заказчика.
- Предоставлять копии ордеров на открытие и закрытие производства земляных работ из органов Технадзора.

3) По завершении работ и сдаче объекта заказчику должны быть представлены следующие документы:

- Акт о выполнении технических условий;
- Акт разграничения балансовой принадлежности и эксплуатационной ответственности;
- Акт о технологическом присоединении;
- Акт осмотра электроустановки;
- Разрешение на допуск в эксплуатацию электроустановки;
- Записка о подаче напряжения энергосбытовой организацией;
- Записка о включении от вышестоящей сетевой организации;
- Акты скрытых работ;
- Исполнительный чертёж;
- Сертификаты на материалы и оборудование;
- Паспорта на оборудование;

4.1.11. После окончания проведения земляных работ восстановить нарушенное благоустройство в полном объеме.

4.1.12. Выполнять в полном объеме все свои обязанности, предусмотренные в других разделах Договора.

4.2 Обязанности Заказчика.

4.2.1. Производить приемку выполненных работ в порядке, предусмотренном настоящим Договором.

4.2.2. Оплатить выполненные работы в размере, сроки и порядке, предусмотренным настоящим Договором.

4.2.3. Допускать в надлежащем порядке персонал Подрядчика к месту производства работ, создав все необходимые условия для выполнения данных работ.

4.2.4. Оказывать Подрядчику необходимое содействие в реализации Договора по вопросам, входящим в его компетенцию.

4.2.5. Выполнять в полном объеме все свои обязательства, предусмотренные в других разделах Договора.

4.3. Иные права и обязанности Сторон.

4.3.1. Иные права и обязанности Сторон вытекают из условий Договора и действующего законодательства Российской Федерации.

5. ПОРЯДОК И СРОКИ СДАЧИ-ПРИЕМКИ РАБОТ.

5.1. Стороны перед началом работ назначают своих представителей, ответственных за обеспечение проведения работ.

5.2. Представитель Заказчика производит технический надзор и контроль за качеством выполняемых работ.

5.3. Применяемые материалы, изделия и оборудование должны быть новыми и не бывшими в употреблении.

5.4. Подрядчик обязан заблаговременно представлять представителю Заказчика данные о выбранных им материалах и оборудовании (включая соответствующие паспорта, сертификаты соответствия нормам РФ, сертификаты соответствия экологическим нормам), получать его одобрение на их применение и использование. В случае, если представитель Заказчика отклонил использование материалов или оборудования из-за их несоответствия стандартам качества или ранее одобренным образцам, Подрядчик обязан за свой счет и своими силами произвести их замену.

5.5. Подрядчик письменно за 3 (три) дня до начала приемки извещает представителя Заказчика о готовности отдельных этапов работ. Их готовность подтверждается двухсторонними актами промежуточной приемки работ.

5.6. Сдаче-приемке по Договору подлежат результаты всех работ, в том числе скрытых. Подрядчик вправе приступать к выполнению последующих работ только после приемки Заказчиком скрытых работ по акту освидетельствования.

5.7. Заказчик обязан в сроки, установленные п. 5.15 настоящего Договора с участием Подрядчика осмотреть и принять выполненную работу (ее результат), а при обнаружении отступлений от Договора, ухудшающих результат работы, или иных недостатков в работе немедленно заявить об этом Подрядчику.

5.8. Подрядчик, обнаруживший в ходе выполнения работ не учтенные в технической документации работы и в связи с этим необходимость проведения дополнительных работ и увеличения сметной стоимости работ, обязан сообщить об этом Заказчику.

5.9. При неполучении от Заказчика ответа на свое сообщение в течение 5(пяти) рабочих дней, Подрядчик обязан приостановить соответствующие работы.

5.10. В случае, если на любых стадиях выполнения работ будут обнаружены некачественно выполненные работы, представитель Заказчика составляет акт, а Подрядчик обязан своими силами и без увеличения цены Договора в кратчайший срок переделать эти работы для обеспечения их надлежащего качества и сдачи Заказчику.

5.11. Подрядчик должен представлять представителю Заказчика отчет о выполнении работ по каждому этапу.

5.12. Если при выполнении работ обнаруживаются препятствия к надлежащему исполнению Договора, каждая из сторон обязана принять все зависящие от нее разумные меры по устранению таких препятствий. Сторона, не исполнившая этой обязанности, утрачивает право на возмещение убытков, причиненных тем, что соответствующие препятствия не были устранены.

5.13. Сдача результата работ Подрядчиком и приемка его Заказчиком оформляются Актом сдачи-приемки выполненных работ (ф. КС-2), подписанным обеими

сторонами. При отказе одной из сторон от подписания Акта в нем делается отметка об этом и акт подписывается другой стороной.

5.14. Подрядчик предоставляет Заказчику по факту выполненных работ справку о стоимости выполненных работ (ф. КС-3).

5.15. Заказчик обязуется принять выполненные и предъявленные Подрядчиком к сдаче работы и подписать Акт сдачи-приемки выполненных работ в течении 3-х(трех) календарных дней с момента его составления, либо направить Подрядчику мотивированный отказ с указанием причин, препятствующих подписанию Акта.

5.16. Заказчик обязан с участием Подрядчика проверить и принять проектно-сметную документацию, а при обнаружении отступлений от Договора, ухудшающих результат работы, или иных недостатков в работе немедленно заявить об этом Подрядчику.

5.17. Подрядчик обязуется также передать Заказчику вместе с результатом работы информацию, касающуюся эксплуатации или иного использования Заказчиком результата работ.

6. ОТВЕТСТВЕННОСТЬ СТОРОН

6.1. Сторона, не исполнившая или ненадлежащим образом исполнившая обязательства по настоящему договору, обязана возместить другой стороне причиненные таким неисполнением убытки.

6.2. В случае просрочки Подрядчиком обязательств, предусмотренных пунктом 3.2 настоящего договора, Подрядчик уплачивает Заказчику пени в размере 0,1 % от стоимости не выполненных обязательств за каждый день просрочки.

6.3. Уплата неустойки не освобождает Подрядчика от обязанности устранения допущенных им нарушений.

6.4. За нарушение Заказчиком обязательств, предусмотренных настоящим договором Подрядчик вправе потребовать с Заказчика уплаты неустойки за несвоевременную оплату по вине Заказчика принятых работ в размере 1/300 (одной трехсотой) действующей на день уплаты пени ставки рефинансирования Центрального банка РФ от суммы просроченной оплаты за каждый день просрочки.

6.5. Во всем остальном, что не предусмотрено договором стороны несут ответственность в соответствии с действующим законодательством РФ.

7. ОБСТОЯТЕЛЬСТВА НЕПРЕОДОЛИМОЙ СИЛЫ

7.1. Стороны освобождаются от ответственности за частичное или полное неисполнение своих обязательств по настоящему договору, если их исполнению препятствует чрезвычайное и непредотвратимое при данных условиях обстоятельство (непреодолимая сила).

7.2. При возникновении обстоятельств непреодолимой силы, препятствующих исполнению обязательств по настоящему договору одной из сторон, она обязана оповестить другую сторону не позднее 10 дней с момента возникновения таких обстоятельств, при этом срок выполнения обязательств по настоящему договору переносится соразмерно времени, в течение которого действовали такие обстоятельства.

8. СРОК ДЕЙСТВИЯ, ПОРЯДОК ИЗМЕНЕНИЯ И РАСТОРЖЕНИЯ ДОГОВОРА

8.1. Настоящий договор считается заключенным после подписания его Сторонами.

8.2. Договор действует до полного исполнения сторонами своих обязательств по настоящему договору или до расторжения настоящего договора.

8.3. Настоящий договор с учетом требований Федерального закона №223-ФЗ, может быть изменен:

- по соглашению сторон, совершенному в письменной форме, за подписью уполномоченных лиц сторон;

При заключении дополнительного соглашения Заказчик должен соблюдать следующие принципы:

изменение предмета договора не допускается;

изменения ведут к обоснованному улучшению условий договора для Заказчика по сравнению с условиями текущей редакции договора и не ухудшают экономическую эффективность закупки;

изменяемые условия не были указаны в заявке, поданной для участия в закупке, или в документации о закупке и не ведут к ухудшению условий договора для заказчика по сравнению с условиями текущей редакции договора и не ухудшают экономическую эффективность закупки.

8.4 В случае, если у Заказчика, заключившего договор на оказание услуг технического заказчика, по выполнению проектно-изыскательских работ, строительно-монтажных работ, в процессе исполнения договора возникла потребность в увеличении объема работ, неразрывно связанных с тем же объектом, Заказчик вправе увеличить объем работ и стоимость договора в размере не более 30 (тридцати) процентов от цены договора с соблюдением при заключении дополнительного соглашения принципов, указанных в п. 8.3 Договора.

8.5. Договор может быть расторгнут Заказчиком в одностороннем порядке.

8.6. При расторжении договора в одностороннем порядке по вине подрядчика Заказчик вправе потребовать от подрядчика возмещения причиненных убытков.

8.7. Договор считается измененным или расторгнутым с момента получения одной стороной уведомления другой стороны об одностороннем отказе от исполнения договора полностью или частично.

9. РАЗРЕШЕНИЕ СПОРОВ

9.1. Все споры и разногласия, которые могут возникнуть между сторонами по вопросам, не нашедшим своего разрешения в тексте данного договора, будут разрешаться путем переговоров на основе действующего законодательства.

9.2. При неурегулировании в процессе переговоров спорных вопросов, споры разрешаются в Арбитражном суде в порядке, установленном действующим законодательством.

Приложения к договору:

Приложение № 1 Смета.

10. АДРЕСА И БАНКОВСКИЕ РЕКВИЗИТЫ СТОРОН

ЗАКАЗЧИК:

ОАО «РСП»
142132, Московская область, г/о Подольск,
п. Кузнечики, Октябрьский мост, 8а
ИНН 5074114756 КПП 507401001
ПАО БАНК «ВОЗРОЖДЕНИЕ» г. Москва
р/с 40702810204000141396
к/с 301018109000000000181
БИК 044525181

ПОДРЯДЧИК:

11. ПОДПИСИ СТОРОН

ЗАКАЗЧИК:

Генеральный директор ОАО «РСП»

_____ **А.Р.Белевцев**

ПОДРЯДЧИК:

Смета

№ п/п	Наименование работ и затрат	Единица измерения	Количество	Сумма
1	2	3	4	5
Раздел: Строительные работы				
1	ПЛАНИРОВКА УЧАСТКА ВРУЧНУЮ	100 м2	0,4	
2	РАЗРАБОТКА ГРУНТА ВРУЧНУЮ В ТРАНШЕЯХ ГЛУБИНОЙ ДО 2 М БЕЗ КРЕПЛЕНИЙ С ОТКОСАМИ ГРУППА ГРУНТОВ 1-3	100 м3	0,1	
3	УСТРОЙСТВО ПЕСЧАНОГО ОСНОВАНИЯ ПОД ФУНДАМЕНТЫ	м3	3	
3,1	ПЕСОК ДЛЯ СТРОИТЕЛЬНЫХ РАБОТ, РЯДОВОЙ	м3	3,3	
4	УСТРОЙСТВО ЩЕБЕНОЧНОГО ОСНОВАНИЯ ПОД ФУНДАМЕНТЫ	м3	4	
4,1	ЩЕБЕНЬ ИЗ ЕСТЕСТВЕННОГО КАМНЯ ДЛЯ СТРОИТЕЛЬНЫХ РАБОТ, РЯДОВОЙ, МАРКА 600-400	м3	4,6	
5	УСТАНОВКА БЛОКОВ СТЕН ПОДВАЛОВ МАССОЙ ДО 0,5 Т	100 шт.	0,02	
5,1	БЛОКИ БЕТОННЫЕ, МАРКА ФБС	м3	0,94	
6	УСТАНОВКА БЛОКОВ СТЕН ПОДВАЛОВ МАССОЙ ДО 1,5 Т	100 шт.	0,02	
6,1	БЛОКИ БЕТОННЫЕ, МАРКА ФБС	м3	1,086	
7	ОБВЯЗКА ФУНДАМЕНТА УГОЛКОМ 50x50x5	т	0,08	
7,1	СТАЛЬ УГЛОВАЯ РАВНОПОЛОЧНАЯ ОБЩЕГО НАЗНАЧЕНИЯ, МАРКА СТ0, ШИРИНА ПОЛКИ 35-70 ММ	т	0,08	
8	ПОГРУЗКА ГРУНТА ВРУЧНУЮ В АВТОМОБИЛИ-САМОСВАЛЫ С ВЫГРУЗКОЙ	100 м3	0,1	
9	ПОГРУЗКА И ВЫГРУЗКА ВРУЧНУЮ СТРОИТЕЛЬНОГО МУСОРА НА ТРАНСПОРТНЫЕ СРЕДСТВА	т	4	
10	ПЕРЕВОЗКА ГРУНТА НА РАССТОЯНИЕ 25 КМ АВТОСАМОСВАЛАМИ ГРУЗОПОДЪЕМНОСТЬЮ ДО 16Т, ПЕРЕВОЗКА ДО 25 КМ	м3	10	
11	ПЕРЕВОЗКА СТРОИТЕЛЬНОГО МУСОРА НА РАССТОЯНИЕ 25 КМ АВТОСАМОСВАЛАМИ ГРУЗОПОДЪЕМНОСТЬЮ ДО 16 Т, ПЕРЕВОЗКА ДО 25 КМ	т	4	
Раздел: Демонтажные работы				
1	ПОДСТАНЦИЯ КОМПЛЕКТНАЯ НАПРЯЖЕНИЕМ ДО 10 КВ МОЩНОСТЬЮ: ДО 400 КВА	подстанция	1	
2	ТРАНСФОРМАТОР СИЛОВОЙ, МАСЛЯНЫЙ, МАССА: ДО 1 Т	шт.	1	

4	АВТОМАТ ОДНОПОЛЮСНЫЙ, НА ТОК ДО 25 А	шт.	2
5	АВТОМАТ ТРЕХПОЛЮСНЫЙ, НА ТОК ДО 250 А	шт.	3
7	РУБИЛЬНИК, ТРЕХПОЛЮСНЫЙ, НА ТОК ДО 250А	шт.	1
8	СЧЕТЧИК, ТРЕХФАЗНЫЙ	шт.	1
9	ТРАНСФОРМАТОРЫ ТОКА, НАПРЯЖЕНИЕ: ДО 10 КВ	шт.	3
10	КОРОБКА С ЗАЖИМАМИ, ДЛЯ КАБЕЛЕЙ ИЛИ ПРОВОДОВ СЕЧЕНИЕМ ДО 10 ММ2 С КОЛИЧЕСТВОМ ЗАЖИМОВ ДО 4	шт.	1
11	КАБЕЛИ ДО 35 КВ, ПРОКЛАДЫВАЕМЫЕ С КРЕПЛЕНИЕМ НАКЛАДНЫМИ СКОБАМИ, МАССА 1 М: ДО 0,5 КГ	100 м	0,02
12	ВВОД В ЗДАНИЕ, КОЛИЧЕСТВО ПРОВОДОВ В ЛИНИИ 3	шт.	1
13	ИЗОЛЯТОР ОПОРНЫЙ, НАПРЯЖЕНИЕ ДО 10 КВ	шт.	6
14	ИЗОЛЯТОР ПРОХОДНОЙ, НАПРЯЖЕНИЕ: ДО 10 КВ	шт.	3
16	ШИНЫ ОТВЕТВИТЕЛЬНЫЕ - ТРИ ПОЛОСЫ В ФАЗЕ, ШИНА СЕЧЕНИЕ: ДО 700 ММ2	100 м	0,06
17	ЗАЕМЛИТЕЛИ ВЕРТИКАЛЬНЫЕ, ЗАЕМЛИТЕЛЬ ИЗ СТАЛИ УГЛОВОЙ, РАЗМЕР: 63Х63Х6 ММ	10 шт.	0,8
18	ЗАЕМЛЯЮЩИЕ ПРОВОДНИКИ, ЗАЕМЛИТЕЛЬ ГОРИЗОНТАЛЬНЫЙ В ТРАНШЕЕ ИЗ: ПОЛОСОВОЙ СТАЛИ, СЕЧЕНИЕ 160 ММ2	100 м	0,24

Раздел: Монтажные работы

1	ПОДСТАНЦИЯ КОМПЛЕКТНАЯ НАПРЯЖЕНИЕМ ДО 10 КВ, МОЩНОСТЬЮ: ДО 400 КВА	подстанция	1
2	ТРАНСФОРМАТОР СИЛОВОЙ, МАСЛЯНЫЙ, МАССА: ДО 3 Т	шт.	1
3	КАМЕРЫ СБОРНЫЕ РАСПРЕДЕЛИТЕЛЬНЫХ УСТРОЙСТВ СЕРИИ КСО, КАМЕРА: С ВЫКЛЮЧАТЕЛЕМ НАГРУЗКИ	шт.	1
4	АВТОМАТ ОДНОПОЛЮСНЫЙ, НА ТОК ДО 25 А	шт.	2
5	АВТОМАТ ТРЕХПОЛЮСНЫЙ, НА ТОК ДО 250 А	шт.	3
6	РУБИЛЬНИК, ТРЕХПОЛЮСНЫЙ, НА ТОК ДО 400 А	шт.	1
7	ШИНЫ ОТВЕТВИТЕЛЬНЫЕ - ТРИ ПОЛОСЫ В ФАЗЕ, ШИНА СЕЧЕНИЕ: ДО 700 ММ2	100 м	0,06
8	ПРЕДОХРАНИТЕЛЬ, НА ТОК, ДО 250 А	шт.	3
9	КОНТАКТ КО	шт.	6
10	ИЗОЛЯТОР ОПОРНЫЙ, НАПРЯЖЕНИЕ ДО 10 КВ	шт.	16
11	ИЗОЛЯТОР ПРОХОДНОЙ ДО 10 КВ	шт.	3
12	ЗАЖИМЫ НАБОРНЫЕ, ЗАЖИМ БЕЗ КОЖУХА	100 шт.	0,04
13	СЧЕТЧИК, ТРЕХФАЗНЫЙ	шт.	1
14	ТРАНСФОРМАТОРЫ ТОКА, НАПРЯЖЕНИЕ: ДО 10 КВ	шт.	3

15	КОРОБКА С ЗАЖИМАМИ, ДЛЯ КАБЕЛЕЙ ИЛИ ПРОВОДОВ СЕЧЕНИЕМ ДО 10 ММ ² С КОЛИЧЕСТВОМ ЗАЖИМОВ ДО 4	шт.	1	
16	КАБЕЛИ ДО 35 КВ, ПРОКЛАДЫВАЕМЫЕ С КРЕПЛЕНИЕМ НАКЛАДНЫМИ СКОБАМИ, КАБЕЛЬ, МАССА 1 М: ДО 0,5 КГ	100 м	0,05	
17	ПРОВОДА И КАБЕЛИ ПО СТАЛЬНЫМ КОНСТРУКЦИЯМ И ПАНЕЛЯМ, ПРОВОД, СЕЧЕНИЕ: ДО 70 ММ ²	100 м	0,2	
18	ТРУБЫ ВИНИПЛАСТОВЫЕ ПО УСТАНОВЛЕННЫМ КОНСТРУКЦИЯМ, ПО СТЕНАМ И КОЛОННАМ С КРЕПЛЕНИЕМ СКОБАМИ, ВНУТРЕННИЙ ДИАМЕТР, ММ, ДО: 25	100 м	0,15	
19	ЗАТЯГИВАНИЕ ПРОВОДОВ В ПРОЛОЖЕННЫЕ ТРУБЫ, СЕЧЕНИЕ: ДО 2,5 ММ ²	100 м	0,15	
20	СВЕТИЛЬНИКИ ДЛЯ ЛАМП НАКАЛИВАНИЯ, ПОТОЛОЧНЫЙ ИЛИ НАСТЕННЫЙ С КРЕПЛЕНИЕМ ВИНТАМИ ДЛЯ ПОМЕЩЕНИЙ С НОРМАЛЬНЫМИ УСЛОВИЯМИ СРЕДЫ: ОДНОЛАМПОВЫЙ	100 шт.	0,03	
21	ВЫКЛЮЧАТЕЛЬ ПОЛУГЕРМЕТИЧЕСКИЙ И ГЕРМЕТИЧЕСКИЙ	100 шт.	0,01	
22	РОЗЕТКА ШТЕПСЕЛЬНАЯ ПОЛУГЕРМЕТИЧЕСКАЯ И ГЕРМЕТИЧЕСКАЯ	100 шт.	0,01	
23	ЗНАК ПЛАСТИКОВЫЙ	шт.	2	
24	ОГНЕЗАЩИТНОЕ ПОКРЫТИЕ ЭЛЕКТРИЧЕСКИХ КАБЕЛЕЙ	100 м ²	0,03	
25	ВВОД В ЗДАНИЕ, КОЛИЧЕСТВО ПРОВОДОВ В ЛИНИИ 3	шт.	1	
26	УСТАНОВКА ОТВЕТВИТЕЛЬНЫХ ЗАЖИМОВ ДЛЯ СИП	шт.	6	
27	КАБЕЛЬНЫЕ НАКОНЕЧНИКИ	100 шт.	0,29	
28	ЗАЗЕМЛИТЕЛИ ВЕРТИКАЛЬНЫЕ, ЗАЗЕМЛИТЕЛЬ ИЗ СТАЛИ УГЛОВОЙ, РАЗМЕР: 63X63X6 ММ	10 шт.	0,8	
29	ЗАЗЕМЛЯЮЩИЕ ПРОВОДНИКИ, ЗАЗЕМЛИТЕЛЬ ГОРИЗОНТАЛЬНЫЙ В ТРАНШЕЕ ИЗ: ПОЛОСОВОЙ СТАЛИ, СЕЧЕНИЕ 160 ММ ²	100 м	0,15	

Раздел: Материалы

1	КАБЕЛИ КОНТРОЛЬНЫЕ, МАРКА КВВГ, ЧИСЛО ЖИЛ И СЕЧЕНИЕ 10X2,5 ММ ²	км	0,005	
2	КАБЕЛИ СИЛОВЫЕ С МЕДНЫМИ ЖИЛАМИ, МАРКА ВВГНГ-LS, НАПРЯЖЕНИЕ 660 В, ЧИСЛО ЖИЛ И СЕЧЕНИЕ, ММ ² : 3X1,5	км	0,015	
3	ПРОВОДА СИЛОВЫЕ С МЕДНЫМИ ЖИЛАМИ В ПОЛИВИНИЛХЛОРИДНОЙ ИЗОЛЯЦИИ, ПОВЫШЕННОЙ ГИБКОСТИ, НАПРЯЖЕНИЕ ДО 450/750 В, МАРКА ПУТВ, ЧИСЛО И СЕЧЕНИЕ ЖИЛ, ММ ² : 1X50	м	20	
4	ТРУБЫ ЭЛЕКТРОТЕХНИЧЕСКИЕ ГОФРИРОВАННЫЕ, НАРУЖНЫЙ ДИАМЕТР 25 ММ	м	15	
5	ИЗОЛЯТОРЫ ИО-10	шт.	6	
6	ИЗОЛЯТОРЫ ПРОХОДНЫЕ	шт.	3	

7	ИЗОЛЯТОР SM-76	шт.	10
8	КОРОБКИ ИСПЫТАТЕЛЬНЫЕ МОСЭНЕРГО	шт.	1
9	ПРЕДОХРАНИТЕЛЬ ПКТ 31,5	шт.	3
10	КОНТАКТ КО	шт.	6
11	ШИНЫ АЛЮМИНИЕВЫЕ ПРЯМОУГОЛЬНОГО СЕЧЕНИЯ	т	0,008
12	ЗАЖИМ КОНТАКТЫЙ ДЛЯ ТМГ	шт.	4
13	ГИЛЬЗЫ СОЕДИНИТЕЛЬНЫЕ ГЕРМЕТИЧНЫЕ ИЗОЛИРОВАННЫЕ, ТИП МЖРТ 95N	шт.	3
14	ЗАЖИМЫ, ТИП Р 70	шт.	3
15	СВЕТИЛЬНИКИ С ЛАМПАМИ НАКАЛИВАНИЯ, МАРКА НСП	шт.	3
16	ЛАМПЫ НАКАЛИВАНИЯ ОСВЕТИТЕЛЬНЫЕ	10 шт.	0,4
17	ВЫКЛЮЧАТЕЛИ, ОДНОКЛАВИШНЫЕ	шт.	1
18	РОЗЕТКИ ШТЕПСЕЛЬНЫЕ, ОТКРЫТОЙ УСТАНОВКИ	шт.	1
19	ЗНАКИ ИЗ ПЛАСТИКА	шт.	2
20	НАКОНЕЧНИКИ КАБЕЛЬНЫЕ, ТИП: 95	шт.	29
21	ПАСТА ОГНЕЗАЩИТНАЯ ТЕРМОРАСШИРЯЮЩАЯСЯ ДЛЯ ЗАЩИТЫ ЭЛЕКТРИЧЕСКИХ КАБЕЛЕЙ	т	0,003
22	СТАЛЬ УГЛОВАЯ РАВНОПОЛОЧНАЯ ОБЩЕГО НАЗНАЧЕНИЯ, МАРКА СТ0, ШИРИНА ПОЛКИ 35-70 ММ	т	0,106
23	СТАЛЬ ПОЛОСОВАЯ, МАРКА СТ1СП - СТ6СП, СПОКОЙНАЯ	т	0,019

Раздел: Оборудование

1	КТП-250/10/0,4	шт	1
2	ТРАНСФОРМАТОР СИЛОВОЙ ТМГ- 250/10/0,4	шт	1
3	КСО С ВНА-П-10/630	шт	1
4	РУБИЛЬНИК 400А	шт	1
5	СЧЕТЧИК 3-Х ФАЗНЫЙ МЕРКУРИЙ 230 РСIGDN	шт	1
6	ТРАНСФОРМАТОРЫ ТОКА Т-0,66 400/5	шт.	3
7	ВЫКЛЮЧАТЕЛИ АВТОМАТИЧЕСКИЕ, ОДНОПОЛЮСНЫЕ, НА ТОК: ДО 25 А	шт.	2
8	ВЫКЛЮЧАТЕЛИ АВТОМАТИЧЕСКИЕ ТРЕХПОЛЮСНЫЕ, НА ТОК 250 А	шт.	3

Раздел: Пусконаладочные работы

1	ФАЗИРОВКА ЭЛЕКТРИЧЕСКОЙ ЛИНИИ ИЛИ ТРАНСФОРМАТОРА С СЕТЬЮ НАПРЯЖЕНИЕМ СВЫШЕ 1 КВ	фазировка	3
2	ТРАНСФОРМАТОР ДВУХОБМОТОЧНЫЙ НАПРЯЖЕНИЕМ ДО 11 КВ, МОЩНОСТЬЮ МВА ДО 0,32	шт.	1
3	ИЗМЕРЕНИЕ КОЭФФИЦИЕНТА АБСОРБЦИИ (R60/R15) ОБМОТОК ТРАНСФОРМАТОРОВ И ЭЛЕКТРИЧЕСКИХ МАШИН	измерение	2
4	ОБМОТКА ТРАНСФОРМАТОРА СИЛОВОГО	испытание	2
5	ВЫКЛЮЧАТЕЛЬ ОДНОПОЛЮСНЫЙ	шт.	2
6	ВЫКЛЮЧАТЕЛЬ ТРЕХПОЛЮСНЫЙ, НОМИНАЛЬНЫЙ ТОК А, ДО 600	шт.	3

7	ВЫКЛЮЧАТЕЛЬ НАГРУЗКИ НАПРЯЖЕНИЕМ ДО 11 КВ	шт.	1	
8	ЗАМЕР ПОЛНОГО СОПРОТИВЛЕНИЯ ЦЕПИ "ФАЗА-НУЛЬ"	токоприемник	5	
9	РУБИЛЬНИК, НОМИНАЛЬНЫЙ ТОК А, ДО: 1000	шт.	1	
10	ШИНЫ НАПРЯЖЕНИЕМ ДО 11 КВ	испытание	1	
11	ТРАНСФОРМАТОР ОДНОФАЗНЫЙ НАПРЯЖЕНИЕМ КВ, ДО:1	шт.	3	
12	ОБМОТКА ТРАНСФОРМАТОРА ИЗМЕРИТЕЛЬНОГО ПЕРВИЧНАЯ	испытание	3	
13	ОБМОТКА ТРАНСФОРМАТОРА ИЗМЕРИТЕЛЬНОГО ВТОРИЧНАЯ	испытание	3	
14	ИЗМЕРЕНИЕ СОПРОТИВЛЕНИЯ РАСТЕКАНИЮ ТОКА ЗАЕМЛИТЕЛЯ	измерение	8	
15	ИЗМЕРЕНИЕ СОПРОТИВЛЕНИЯ РАСТЕКАНИЮ ТОКА КОНТУРА С ДИАГОНАЛЬЮ ДО 20 М	измерение	2	
16	ОПРЕДЕЛЕНИЕ УДЕЛЬНОГО СОПРОТИВЛЕНИЯ ГРУНТА	измерение	2	
17	ПРОВЕРКА НАЛИЧИЯ ЦЕПИ МЕЖДУ ЗАЕМЛИТЕЛЯМИ И ЗАЕМЛЕННЫМИ ЭЛЕМЕНТАМИ	точка	8	

ЗАКАЗЧИК:

Генеральный директор ОАО «РСП»

_____ **А.Р.Белевцев**

ПОДРЯДЧИК:

Извещение о проведении закупки
(в редакции № 1 от 30.06.2016)

Номер извещения: 31603839826
Наименование закупки: Реконструкция КТП-677 п. Минзаг пос. Краснопахорское в г.Москве
Способ проведения закупки: Запрос цен
Заказчик
Наименование организации: Открытое акционерное общество "Ремонтно-строительное предприятие"
Место нахождения: 142133, Московская, Октябрьский мост, дом 8А
Почтовый адрес: 142133, Московская, Подольский, Октябрьский мост, дом 8А
Контактная информация
Ф.И.О: Веденков Дмитрий
Адрес электронной почты: oaorsp@mail.ru
Телефон: +7 (496) 7658264
Факс: +7 (496) 7657400

Предмет договора

Лот №1

Сведения о позиции плана закупки: План закупки № 2150138236, позиция плана 482
Предмет договора: Реконструкция КТП-677 п. Минзаг пос. Краснопахорское в г.Москве
Начальная (максимальная) цена договора: 1 419 199.83 Российский рубль

Информация о товаре, работе, услуге:

№	Классификация по ОКПД2	Классификация по ОКВЭД2	Ед. измерения	Количество (Объем)	Дополнительные сведения
1	43.21 Работы электромонтажные	43.21 Производство электромонтажных работ	Комплект	1.00	

Место поставки товара, выполнения работ, оказания услуг для лота №1

Место поставки (адрес): п. Минзаг

Требования к участникам закупки

Участники закупки должны отсутствовать в реестре недобросовестных поставщиков

Информация о документации по закупке

Срок предоставления документации: с 01.07.2016 по 07.07.2016

Место предоставления документации: Московская область, г/о Подольск, п. Кузнечики, Октябрьский мост, 8а

Порядок предоставления документации: В соответствии с закупочной документацией

Официальный сайт, на котором размещена документация: www.zakupki.gov.ru

Размер, порядок и сроки внесения платы за предоставление документации по закупке
Размер платы: Плата не требуется

Извещение о проведении закупки

Информация о порядке проведения закупки

Дата и время окончания подачи заявок (по
местному времени): 07.07.2016 10:00

Рассмотрение заявок

Дата и время (по местному времени): 08.07.2016 10:00

Место: Московская область, г/о Подольск, п.
Кузнечики, Октябрьский мост, 8а

Подведение итогов

Дата и время (по местному времени): 08.07.2016 10:00

Место: Московская область, г/о Подольск, п.
Кузнечики, Октябрьский мост, 8а

Открытое Акционерное Общество «Ремонтно-строительное предприятие»

Адрес: 142132, Московская область, г/о Подольск, п. Кузнечики, Октябрьский мост, 8а
тел.: 8(4967) 65-82-64, 65-82-55, факс 65-74-00, электр. почта: oaorsp@mail.ru
ИНН 5074114756 КПП 507401001 р/с.40702810204000141396 в ПАО БАНК «ВОЗРОЖДЕНИЕ» г. Москва
БИК 044525181 кор./счет 30101810900000000181

ПРОТОКОЛ № 31603839826

РАССМОТРЕНИЯ И ОЦЕНКИ ЗАЯВОК ЗАПРОСА ЦЕН № 31603839826
НА ПРАВО ЗАКЛЮЧЕНИЯ ДОГОВОРА НА РЕКОНСТРУКЦИЮ КТП-677 п. Минзаг поселения КРАСНОПАХОРСКОЕ в г. МОСКВЕ

г/о Подольск

«08» июля 2016 года

На заседании комиссии по рассмотрению заявок на участие в запросе цен присутствовали:

и/о Председателя комиссии:	Назаренко А.Н.
Члены комиссии:	Козишникова В.А. Мишкина З.И. Морозов А.Ю.
Секретарь комиссии:	Веденков Д.В.

В состав единой комиссии входит 6 человек. Заседание проводится в присутствии 5-ти членов комиссии. Кворум имеется. Комиссия правомочна.

Заказчик – Открытое Акционерное Общество «Ремонтно-строительное предприятие»

Сведения о заказчике – адрес: 142133, Московская область, г/о Подольск, п. Кузнечики, Октябрьский мост, 8а.

тел.: 8(4967) 65-82-64, 65-82-55, факс 65-74-00, электр. почта: oaorsp@mail.ru

Место, дата проведения процедуры – рассмотрение заявок на участие в запросе цен осуществлялось по адресу: Московская область, г/о Подольск, п. Кузнечики, Октябрьский мост, 8а.

Адрес официального сайта: <http://zakupki.gov.ru>

Заседание комиссии началось 08 июля 2016 г. в 10-00 по местному времени.

Предмет запроса цен – Реконструкция КТП-677 п. Минзаг поселения Краснопахорское в г. Москве

Место выполнения работ – п. Минзаг

Начальная цена договора – 1 419 199,83 (Один миллион четыреста девятнадцать тысяч сто девяносто девять) рублей 83 копейки

На участие в запросе цен поступило: 2 (Две) заявки.

Номер заявки	Наименование участника	Предложенная сумма договора	Дата и время поступления заявки
1	ООО «ГРАД-ЭЛ»	1 277 279,85	04.07.2016 г в 12:10
2	ООО «СтройЛайн»	1 239 904,38	06.07.2016 г в 09:00

По итогам рассмотрения заявок путем голосования принято решение о соответствии предъявляемым требованиям:

1. ООО «ГРАД-ЭЛ»

Члены комиссии	Ф.И.О.	«За» принятие решения	«Против» принятия решения
и.о. Председателя комиссии	Назаренко А.Н.	за	
Члены комиссии:	Козишникова В.А.	за	

	Мишкина З.И.	за	
	Морозов А.Ю.	за	

2. ООО «СтройЛайн»

Члены комиссии	Ф.И.О.	«За» принятие решения	«Против» принятия решения
и.о. Председателя комиссии	Назаренко А.Н.	за	
Члены комиссии:	Козишникова В.А.	за	
	Мишкина З.И.	за	
	Морозов А.Ю.	за	

По итогам рассмотрения заявок на участие в запросе цен путем голосования принято решение о признании победителем Общество с ограниченной ответственностью «СтройЛайн»

Сведения о победителе запроса цен:

Полное фирменное наименование	Общество с ограниченной ответственностью «СтройЛайн»
Сокращенное наименование	ООО «СтройЛайн»
Сведения об организационно-правовой форме	Общество с ограниченной ответственностью
Сведения о месте нахождения	142167, город Москва, поселение Роговское, деревня Спас-Купля, дом 51
Почтовый адрес	142167, город Москва, поселение Роговское, деревня Спас-Купля, дом 51
Номер контактного телефона	8(926) 575-13-84
ИНН	7751000656

Сведения об участнике, предложившем лучшую цену после победителя:

Полное фирменное наименование	Общество с ограниченной ответственностью «ГРАД-ЭЛ»
Сокращенное наименование	ООО «ГРАД-ЭЛ»
Сведения об организационно-правовой форме	Общество с ограниченной ответственностью
Сведения о месте нахождения	143397, город Москва, поселение Первомайское, п. Первомайское, ул. Центральная, д. 24, пом. 2
Почтовый адрес	143397, город Москва, поселение Первомайское, п. Первомайское, ул. Центральная, д. 24, пом. 2
Номер контактного телефона	8(929) 927-61-98
ИНН	7751011552

Заседание комиссии окончено 08 июля 2016 г. в 10 часов 00 минут по местному времени. Протокол подписан присутствующими на заседании членами закупочной комиссии:

и.о.Председателя комиссии



(подпись) Назаренко А.Н.

Члены комиссии:



(подпись) Козишникова В.А.



(подпись) Мишкина З.И.



(подпись) Морозов А.Ю.

Секретарь комиссии:



(подпись) Веденков Д.В.